

# KORISNIČKI PRIRUČNIK

Korištenje  
Održavanje  
Specifikacije

Sve informacije u ovom Priručniku za vlasnika su aktualne u trenutku objave. Međutim, HYUNDAI zadržava pravo izmjene u bilo kojem trenutku, provodeći politiku stalnog unapređivanja proizvoda.

Ovaj priručnik vrijedi za sve modele ovog vozila i uključuje opise i objašnjenja opcija kao i standardne opreme. Kao rezultat toga, možete pronaći materijal u ovom priručniku koji se ne odnosi na vaše vozilo.

Imajte na umu da su neki modeli opremljeni upravljačem na desnoj strani (RHD). Objašnjenja i ilustracije za neke funkcije u RHD modelima su suprotna od onih napisanih u ovom priručniku.

## **OPREZ: PREINAKE NA VAŠEM HYUNDAI VOZILU**

Vaš HYUNDAI se ne treba mijenjati ni na koji način. Takve izmjene mogu negativno utjecati na performanse, sigurnost ili izdržljivost vašeg Hyundai vozila i mogu, osim toga, kršiti uvjete ograničenih jamstava koja pokrivaju vozilo. Određene promjene mogu također biti i kršenje propisa utvrđenih od strane Ministarstva prometa i drugih vladinih agencija u vašoj zemlji.

## **DVOSMJERNI RADIO ILI INSTALACIJA TELEFONA**

Vaše vozilo opremljeno je elektronskim ubrizgavanjem goriva i drugim elektroničkim komponentama. Postoji mogućnost da nepropisno ugrađeni/ prilagođeni dvosmjerni radio ili mobilni telefon negativno utječu na elektroničke sustave. Iz tog razloga, preporučujemo vam da pažljivo slijedite upute proizvođača radija ili da se obratite HYUNDAI prodavaču za mjere opreza ili posebne upute ako se odlučite instalirati jedan od tih uređaja.

## **UPOZORENJE! (AKO JE U OPREMI)**

Ovo je vozilo opremljeno Pan-europskim eCall sustavom koji poziva hitne službe. Bilo koji zahvat koji nije odobren ili neodobrena manipulacija sustavom eCall u što se ubrajaju i neodobreni dodaci i dodatna oprema koja nije proizvod ili nije na listi odobrenja od strane HYUNDAIJA može svojim radom omesti eCall sustav, prouzročiti pogrešne pozive u slučaju prometnih ili nezgoda druge vrste kad je pomoć hitno potrebna.

Ovo može biti opasno po život!

## UPOZORENJA NA SIGURNOST I ŠTETU VOZILA

Ovaj priručnik sadrži informacije pod naslovima OPASNOST, UPOZORENJE, OPREZ i OBAVIJEST.

Ovi naslovi pokazuju sljedeće:



### **OPASNOST**

Ukazuje na potencijalno opasnu situaciju koja, ako se ne izbjegne, može dovesti do smrti ili ozbiljnih ozljeda.



### **UPOZORENJE**

Ukazuje na stanje koje može dovesti do štete, ozbiljnih ozljeda ili smrti za vas i druge osobe



### **OPREZ**

Ukazuje na opasno stanje koje, ako se ne izbjegne, može rezultirati manjom ili srednjom ozljedom.

### **OPASKA**

Ukazuje na stanje koje može rezultirati oštećenjem vašeg vozila ili opreme, ako se ne postupa oprezno.



# Sadržaj

Predgovor	1
Informacije o vozilu	2
Sigurnosni sustav	3
Instrument ploča	4
Značajke vozila	5
Tijekom vožnje	6
Sustavi pomoći vozaču	7
Hitne situacije	8
Održavanje	9
Indeks	I



# 1.Predgovor

Predgovor .....	1-2
Hyundai motor company .....	1-2
Korištenje priručnika .....	1-3
Sigurnosne poruke .....	1-3
Potrebna kvaliteta goriva.....	1-4
Benzinski motor .....	1-4
Modifikacije vozila .....	1-7
Uhodavanje vozila .....	1-7
Zbrinjavanje rabljenih vozila (Europa) .....	1-7

## PREDGOVOR

Zahvaljujemo na odabiru HYUNDAI vozila. Sa zadovoljstvom vam želimo dobrodošlicu u sve širi broj ljudi koji voze HYUNDAI. Napredni inženjering i visoka kvaliteta izrade svakog HYUNDAI vozila kojeg gradimo nešto je na što smo vrlo ponosni.

Vaš Priručnik za vlasnika će vam predstaviti mogućnosti i rad vašeg novog HYUNDAI vozila. Predlažemo da ga pažljivo pročitate jer sadrži informacije koje uvelike mogu pridonijeti zadovoljstvu koje vam pričinjava vaše novo vozilo.

Proizvođač također preporučuje da servis i održavanje na vašem vozilu obavljaju ovlašteni HYUNDAI trgovci. Oni su opremljeni i obučeni da pruže vrhunsku uslugu koja je u skladu s najvišim standardima HYUNDAI-a.

Napomena: Budući da će budući vlasnici također trebati informacije koje se nalaze u ovom priručniku, ako prodajete vaš HYUNDAI, molimo vas da ostavite Priručnik u vozilu. Hvala. Također, ovaj bi priručnik trebalo smatrati integralnim dijelom vozila kako biste se u svakom trenutku mogli konzultirati u slučaju bilo kakvih nedoumica.

## HYUNDAI MOTOR COMPANY



### OPREZ

**Upotreba goriva loše kvalitete i maziva koje ne zadovoljavaju HYUNDAI specifikacije mogu dovesti do teških oštećenja motora i mjenjača. Uvijek morate koristiti gorivo visoke kvalitete i maziva koja zadovoljavaju specifikacije navedene na stranici 2-14 u poglavlju Specifikacije vozila u ovom Priručniku.**

Copyright 2021 HYUNDAI Motor Company. Sva prava zadržana. Niti jedan dio ove publikacije se ne smije reproducirati, pohranjivati u bilo kojem sustavu pohrane ili prenositi u bilo kojem obliku ili na bilo koji način, bez prethodnog pismenog dopuštenja tvrtke Hyundai Motor Company.



## KAKO KORISTITI OVAJ PRIRUČNIK

Želimo vam pomoći kako biste u vožnji vašeg vozila što više uživali. Vaš priručnik može vam pomoći na mnogo načina. Preporučujemo da pročitate cijeli priručnik. Kako bi se smanjila mogućnost ozljeda ili smrtnog slučaja, posebnu pozornost obratite na obavijesti UPOZORENJA i OPREZA.

Tekst je popraćen jasnim ilustracijama kako ne biste bili ni u kakvim dvojabama glede ispravnog korištenja svojeg vozila. Čitajući priručnik naučit ćete sve o značajkama vašeg vozila, važnim sigurnosnim informacijama, a naći ćete i korisne savjete o vožnji u raznim vremenskim uvjetima.

Da biste dobili uvid u sadržaj vašeg Priručnika, koristite Sadržaj u prednjem dijelu priručnika.

Za brzo pronalaženje informacija o vozilu, koristite indeks u stražnjem dijelu Priručnika. To je abecedni popis onoga što je u ovom priručniku i broj stranice gdje se može naći.

Poglavlja: ovaj priručnik se sastoji od osam poglavlja plus sadržaj. Prva stranica svakog poglavlja obuhvaća detaljnu tablicu sadržaja tema u tom poglavlju kako biste odmah mogli vidjeti nalazi li se tražena informacija u tom dijelu priručnika.

## SIGURNOSNE PORUKE

Sigurnost Vas, kao i svih ostalih, iznimno je važna. Ovaj priručnik za vlasnika pruža mnoge sigurnosne rutine, i sigurne načine korištenja vozila. Ove informacije pružaju upozorenja o potencijalnim opasnostima za vas, ostale, ali i vozilo.

Sigurnosne poruke koje se nalaze na vozilu i u ovom priručniku pokazuju što treba činiti kako bi se sve potencijalne opasnosti izbjegle.

Upozorenja i savjeti u ovom priručniku su ondje radi vaše sigurnosti. Pridržavajte te ih se u potpunosti; u protivnom su moguće teške ozljede, pa i one sa smrtnim posljedicama.

U priručniku ćete naći istaknute OPASNOSTI, razna UPOZORENJA, obavijesti koje pozivaju na OPREZ i OBAVIJESTI.

Kako je OPASNOST izuzetno bitna, skrećemo na nju pažnju simbolom opasnosti koji se koristi u ovom priručniku.



Ovo je taj simbol i on ukazuje na potencijalno teške fizičke ozljede. Pridržavajte se svih sigurnosnih uputa, jer inače prijetite teške ozljede, pa i one sa smrtnim posljedicama.

Ove informacije su prikupljene u prilog vaše osobne sigurnosti. Pažljivo ih proučite i uvijek ih se pridržavajte u POTPUNOSTI.



### OPASNOST

Ukazuje na potencijalno opasnu situaciju koja, ako se ne izbjegne, može dovesti do smrti ili ozbiljnih ozljeda.



### OPREZ

Ukazuje na opasno stanje koje, ako se ne izbjegne, može rezultirati manjom ili srednjom ozljedom.



### UPOZORENJE

Ukazuje na opasnost koja, ako se ne izbjegne, može dovesti do smrti ili ozbiljne ozljede.

### OPASKA

Ukazuje na stanje koje može rezultirati oštećenjem vašeg vozila ili opreme, ako se ne postupa oprezno.

## POTREBNE VRSTE GORIVA

### Benzinski motor

Bezolovni (Za Europu)

Za optimalne performanse vozila, preporučujemo koristiti bezolovni benzin s oktanskim brojem RON (istraživački oktanski broj) 95 / AKI (Anti Knock Index) 91 ili više. (Nemojte koristiti gorivo s pomiješanim metanolom.)



#### OPREZ

**Korištenje bezolovnog benzina s oktanskim brojem manjim od RON 95 može dovesti do smanjenja performansi motora, ali i njegovog oštećenja.**

Vaše novo vozilo je osmišljeno da uz bezolovno gorivo bude maksimalno učinkovito, a i da smanji emisiju ispušnih plinova i onečišćenje svjećica.

#### OPREZ

**NIKADA NE KORISTITE OLOVNO GORIVO.** Upotreba olovnog goriva je štetna za katalizator i oštetit će senzor za kisik u sustavu kontrole motora te utjecati na kontrolu emisija.

Nikad nemojte dodavati bilo koje sredstvo za čišćenje sustava goriva u spremnik, osim onoga što je navedeno u specifikacijama (Preporučujemo da kontaktirate ovlaštenog HYUNDAI dobavljača za pojedinosti.)



#### UPOZORENJE

- Ne “punite do vrha”, nakon što se kod punjenja mlaznica automatski isključi.
- Uvijek provjerite je li čep goriva sigurno stavljen kako bi se spriječilo prolijevanje goriva u slučaju nesreće.

***Benzin koji sadrži olovo (ako je u opremi)***

Za neka tržišta je vozilo opremljeno da troši olovni benzin. Prije korištenja olovnog benzina svakako se posavjetujte s ovlaštenim HYUNDAI trgovcem.

Oktanska vrijednost olovnog benzina je ista kao i kod bezolovnog.

***Benzin koji sadrži alkohol i metanol***

Gasohol, mješavina benzina i etanola (također poznat kao zrnati alkohol) i benzin ili gasohol koji sadrži metanol (također poznat kao drvo alkohol) prodaju se uz ili umjesto olovnog ili bezolovnog benzina.

Ne koristite gasohol koji sadrži više od 10% etanola, i ne koristite benzin ili gasohol koji sadrži metanol. Bilo koji od ovih goriva može izazvati probleme u vožnji i oštetiti sustav goriva, sustav za kontrolu motora i kontrole ispušnih plinova.

Prekinite korištenje bilo koje vrste gasohola ako se pojave problemi u vožnji.

Šteta u sustavu goriva ili problem u vožnji ne mogu biti pokriveni jamstvom proizvođača, ako su one proizašle iz uporabe navedenih goriva.

1. Gasohol s više od 10% etanola.
2. Benzin ili gasohol koji sadrži metanol.
3. Olovni benzin ili olovni gasohol.

**OPREZ**

**Nikad ne koristiti gasohol koji sadrži metanol. Prekinite korištenje bilo kakvog gasohola, ako to utječe na vozna svojstva motora.**

***Ostala goriva***

Korištenje goriva kao što su:

- gorivo koje sadrži silikon (Si),
- gorivo koje sadrži MMT (Mangan, Mn),
- gorivo koje sadrži Ferocen (Fe), i
- gorivo koje sadrži druge metalne aditive,

mogu izazvati štetu vozila i motora ili izazvati začepljenje, probleme pri pokretanju, loše ubrzanje, gubitak brzine, topljenje katalizatora, nenormalnu koroziju, smanjenje životnog ciklusa, itd. Također, žaruljica za dojavu neispravnosti (MIL) se može upaliti.

**OPASKA**

**Oštećenja sustava goriva ili problemi s performansama uzrokovani uporabom ovih goriva neće biti pokriveni ograničenim jamstvom novog vozila.**

### **Korištenje MTBE**

HYUNDAI preporučuje izbjegavanje goriva s MTBE (metil tercijarni butil eter) preko 15,0% vol. (maseni sadržaj kisika 2,7%) u vašem vozilu.

Gorivo koje sadrži MTBE preko 15,0% vol. (maseni sadržaj kisika 2,7%) može smanjiti performanse vozila, imati otežano isparavanje ili uzrokovati teško pokretanje.



### **OPREZ**

**Ograničeno jamstvo novog vozila ne može pokriti štetu na sustavu za gorivo i probleme s performansama koje su uzrokovane uporabom goriva koji sadrže metanol ili gorivo s MTBE (metil tercijarni butil eter) preko 15,0% vol. (maseni sadržaj kisika 2,7%)**

### **Nemojte koristiti metanol**

Goriva koja sadrže metanol (drvo alkohol) ne smiju se koristiti u vozilu. Ova vrsta goriva može smanjiti performanse vozila i oštetiti komponente sustava goriva, sustav kontrole motora i sustav kontrole emisija.

### **Aditivi za gorivo**

HYUNDAI preporučuje korištenje bezolovnog benzina koji ima oktanski broj RON (istraživački oktanski broj) 95 / AKI (Anti Knock Indeks) 91 ili više.

Za korisnike koji ne koriste kvalitetna goriva uključujući redovito korištenje aditiva za gorivo, a imaju problema s pokretanjem ili motor ne radi glatko, dodajte jednu bocu sukladno rasporedu održavanja u poglavlju 9.

Aditivi se mogu nabaviti kod ovlaštenog HYUNDAI trgovca uz informacije o tome kako ih koristiti. Nemojte miješati druge aditive.

### **Korištenje u inozemstvu**

Ako ćete voziti svoje vozilo u drugoj zemlji, svakako:

- provjerite sve zakonske propise o registraciji i osiguranju.
- provjerite je li kvalitetno gorivo dostupno.

## MODIFIKACIJE VOZILA

- Nemojte ni na koji način modificirati vozilo. Modifikacije vozila mogu utjecati na njegove performanse, sigurnost, trajnost i mogu čak biti u suprotnosti sa zakonima koji propisuju sigurnost i sastav ispušnih plinova.  
Dodatno, oštećenja ili gubitak performansi koji su posljedica tih modifikacija neće biti pokriveni jamstvom.
- Korištenje bilo kakvih neodobrenih elektroničkih uređaja može izazvati nenormalan rad vozila, oštećenje ožičenja, pražnjenje/kvar akumulatora i požar. Radi vlastite sigurnosti nemojte koristiti neodobrene elektroničke uređaje.

## RAZRADA VOZILA

Nije potrebno posebno razdoblje razrade. Prateći nekoliko jednostavnih mjera opreza tijekom prvih 1000 km možete poboljšati performanse, potrošnju i život vašeg vozila.

- Nemojte jako tjerati motor.
- Za vrijeme vožnje održavajte okretaje motora (RPM ili okretaje u minuti) između 2000 i 4000.
- Nemojte dulje vremena održavati istu brzinu motora, bilo da je brza ili spora. Različiti okretaji motora su potrebni za pravilno razrađivanje motora.
- Izbjegavajte nagla kočenja, osim u slučaju potrebe, kako bi se omogućilo da se kočnice ispravno uhodaju.
- Nemojte vući prikolicu prvih 2000 km rada.
- Potrošnja goriva i performanse mogu varirati dok traje razrada motora. Ustabilit će se nakon cca 6000 km. Novi motori za vrijeme tog perioda razrade mogu imati povećanu potrošnju ulja.
- Za vrijeme perioda razrade nemojte koristiti Launch Control sustav.

## POVRATAK RABLJENIH VOZILA

HYUNDAI se zalaže za odgovorno postupanje prema okolišu i stoga nudi ekološko zbrinjavanje vozila kojima je istekao životni vijek u skladu sa smjernicama Europske unije (EU) o zbrinjavanju vozila na kraju svojeg životnog vijeka.

Za detaljnije informacije obratite se ovlaštenom HYUNDAI trgovcu.



## 2. Informacije o vozilu

Pregled vanjštine (I) .....	2-2
Pregled vanjštine (II) .....	2-3
Pregled unutrašnjosti (I) .....	2-4
Pregled unutrašnjosti (II) .....	2-6
Motorni prostor .....	2-8
Dimenzije.....	2-9
Specifikacije motora .....	2-9
Snaga žarulja .....	2-10
Gume i kotači .....	2-11
Rezervna guma smanjenih dimenzija .....	2-12
Nosivost i brzinski indeks guma.....	2-13
Sustav klima-uređaja .....	2-13
Masa praznog vozila i obujam prtljažnika .....	2-13
Preporučena maziva i količine .....	2-14
Preporučeni razred viskoznosti po SAE .....	2-15
Broj šasijskog vozila (VIN) .....	2-16
Oznaka certifikacije vozila .....	2-16
Specifikacije guma i tlak pumpanja (oznaka).....	2-16
Broj motora.....	2-17
Oznaka kompresora klima-uređaja.....	2-17
Izjava o sukladnosti.....	2-17
Oznaka goriva.....	2-18
Benzinski motor.....	2-18

## PREGLED VANJŠTINE (I)

■ Sprijeda



OOSN011001L

- |                                   |            |                                      |      |
|-----------------------------------|------------|--------------------------------------|------|
| 1. Poklopac motora .....          | 5-31       | 6. Vanjski retrovizor .....          | 5-20 |
| 2. Prednje svjetlo .....          | 5-41, 9-59 | 7. Panoramski krov .....             | 5-27 |
| 3. Dnevno svjetlo (DRL).....      | 9-59       | 8. Brisač vjetrobranskog stakla..... | 5-52 |
| 4. Prednji pokazivač smjera ..... | 9-59       | 9. Prozori .....                     | 5-23 |
| 5. Guma i kotač.....              | 9-36       |                                      |      |



## PREGLAD VANJŠTINE (II)

■ Rear view



Stvarni se izgled može razlikovati od ilustracije.

OOSN011002L

- |  |      |                                 |      |
|--|------|---------------------------------|------|
| 1. Vrata .....   | 5-10 | 6. Treće stop svjetlo.....      | 9-67 |
| 2. Poklopac spremnika goriva.....  | 5-35 | 7. Stražnji brisač .....        | 9-32 |
| 3. Stražnje svjetlo.....   | 9-65 | 8. Kamera za pogled unazad..... | 7-93 |
| 4. Stražnje svjetlo za hod unazad,<br>stražnji pokazivač smjera, stražnje<br>svjetlo za maglu..... | 9-65 | 9. Antena .....                 | 5-90 |
| 5. Poklopac prtljažnika .....  | 5-33 |                                 |      |

## PREGLED UNUTRAŠNOSTI (I)

■ LHD izvedba

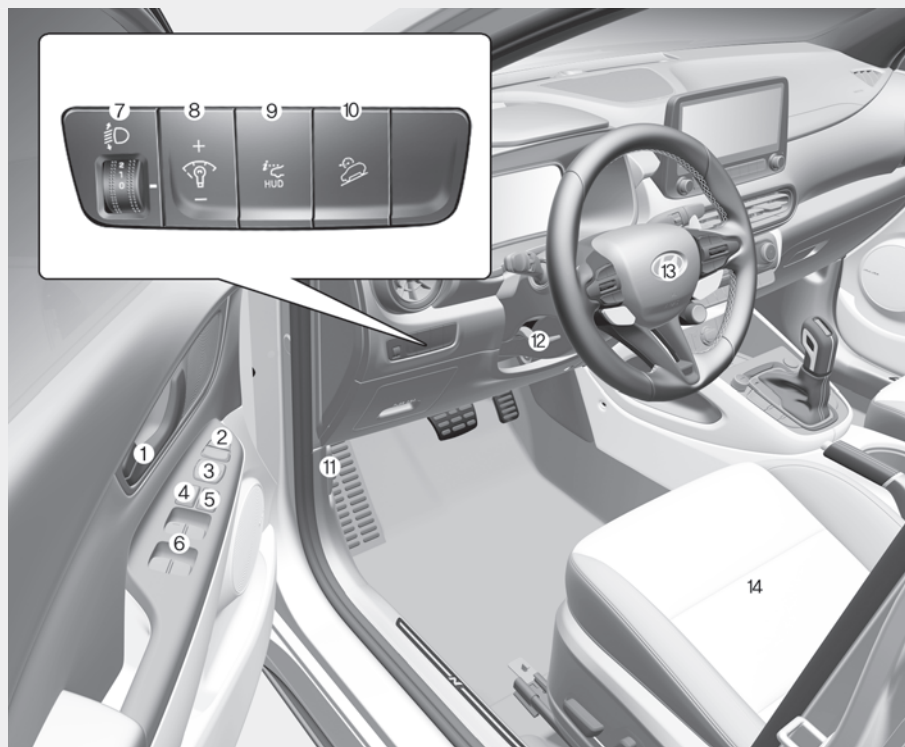

Stvarni se izgled može razlikovati od ilustracije.

OOSN011003L

[A] : Tip A, [B] : Tip B

- |  |      |  |      |
|--|------|--|------|
| 1. Unutrašnja kvaka vrata.....                               | 5-11 | 8. Podešavanje intenziteta osvjetljenja instrument ploče ..... | 4-5  |
| 2. Prekidač za preklapanje vanjskih retrovizora .....        | 5-22 | 9. Prekidač head-up zaslona.....                               | 5-39 |
| 3. Prekidač za podešavanje vanjskih retrovizora .....        | 5-21 | 10. Prekidač DBC sustava .....                                 | 6-29 |
| 4. Prekidač središnjeg zaključavanja.....                    | 5-11 | 11. Ručica za otvaranje poklopca motora.....                   | 5-31 |
| 5. Prekidač zaključavanja električnog otvaranja prozora..... | 5-26 | 12. Podešavanje visine i dubine upravljačkog obruča.....       | 5-17 |
| 6. Prekidač električnog otvaranja prozora .....              | 5-23 | 13. Upravljački obruč.....                                     | 5-16 |
| 7. Prekidač za podešavanje visine snopa svjetla .....        | 5-45 | 14. Sjedala.....   | 3-3  |

■ RHD izvedba

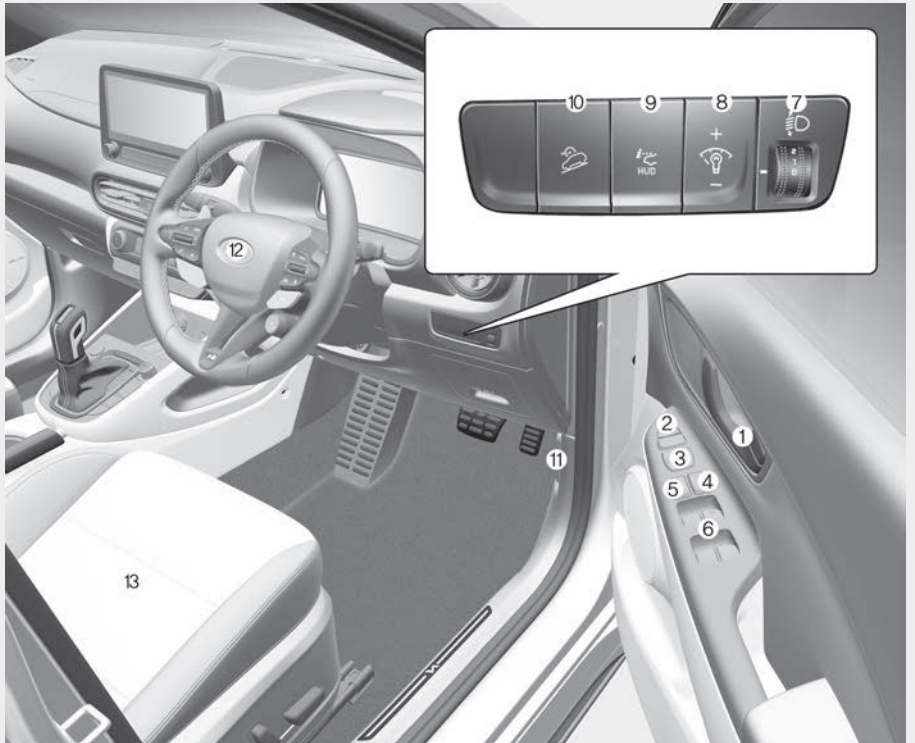

**Stvarni se izgled može razlikovati od ilustracije.**

OOSN011003R

[A] : Tip A, [B] : Tip B

- |  |      |  |      |
|--|------|--|------|
| 1. Unutrašnja kvaka vrata.....                               | 5-11 | 8. Podešavanje intenziteta osvjetljenja instrument ploče ..... | 4-5  |
| 2. Prekidač za preklapanje vanjskih retrovizora .....        | 5-22 | 9. Prekidač head-up zaslona.....                               | 5-39 |
| 3. Prekidač za podešavanje vanjskih retrovizora .....        | 5-21 | 10. Prekidač DBC sustava .....                                 | 6-29 |
| 4. Prekidač središnjeg zaključavanja.....                    | 5-11 | 11. Ručica za otvaranje poklopca motora .....                  | 5-31 |
| 5. Prekidač zaključavanja električnog otvaranja prozora..... | 5-26 | 12. Podešavanje visine i dubine upravljačkog obruča.....       | 5-17 |
| 6. Prekidač električnog otvaranja prozora.....               | 5-23 | 13. Upravljački obruč.....                                     | 5-16 |
| 7. Prekidač za podešavanje visine snopa svjetla .....        | 5-45 | 14. Sjedala .....  | 3-3  |

## PREGLED UNUTRAŠNJOSTI (II)

■ LHD izvedba



Stvarni se izgled može razlikovati od ilustracije.

OOSN011004L

- |  |           |  |           |
|--|-----------|--|-----------|
| 1. Instrument ploča .....                  | 4-4       | 15. Drive mode / Traction mode<br>prekidač .....   | 6-41/6-53 |
| 2. Truba.....                              | 5-18      | 16. Grijani upravljački obruč .....                | 5-18      |
| 3. Vozačev zračni jastuk .....             | 3-49      | 17. Prekidač Idle stop & go (ISG)<br>sustava ..... | 6-32      |
| 4. Start-stop prekidač motora .....        | 6-5       | 18. Sustav grijanja / hlađenja sjedala.....        | 3-19      |
| 5. Prekidač za svjetla .....               | 5-41      | 19. Prekidač ESC Off .....                         | 6-22      |
| 6. Brisači.....                            | 5-52      | 20. Parking Safety prekidač .....                  | 7-106     |
| 7. Infotainment sustav .....               | 5-90      | 21. Parking/View prekidač.....                     | 7-93      |
| 8. Svjetla upozorenja (4 žmigavca).....    | 8-4       | 22. Držač za čaše .....                            | 5-82      |
| 9. Ručni / Automatski<br>klima-uređaj..... | 5-56/5-65 | 23. Komande na upravljaču .....                    | 5-91      |
| 10. Suvozački zračni jastuk .....          | 3-49      | 24. Driving Assist prekidač.....                   | 7-53      |
| 11. Pretinac za rukavice .....             | 5-79      |  |           |
| 12. USB priključak.....                    | 5-90      |  |           |
| 13. Utičnica 12V.....                      | 5-83      |  |           |
| 14. Ručica DCT mjenjača .....              | 6-9       |  |           |

■ RHD izvedba



**Stvarni se izgled može razlikovati od ilustracije.**

OOSN011004R

- |  |           |  |           |
|--|-----------|--|-----------|
| 1. Instrument ploča .....                  | 4-4       | 15. Drive mode / Traction mode<br>prekidač .....   | 6-41/6-53 |
| 2. Truba.....                              | 5-18      | 16. Grijani upravljački obruč .....                | 5-18      |
| 3. Vozačev zračni jastuk .....             | 3-49      | 17. Prekidač Idle stop & go (ISG)<br>sustava ..... | 6-32      |
| 4. Start-stop prekidač motora .....        | 6-5       | 18. Sustav grijanja / hlađenja<br>sjedala .....    | 3-19      |
| 5. Prekidač za svjetla .....               | 5-41      | 19. Prekidač ESC Off .....                         | 6-22      |
| 6. Brisači.....                            | 5-52      | 20. Parking Safety prekidač .....                  | 7-106     |
| 7. Infotainment sustav .....               | 5-90      | 21. Parking/View prekidač .....                    | 7-93      |
| 8. Svjetla upozorenja (4 žmigavca).....    | 8-4       | 22. Držač za čaše .....                            | 5-82      |
| 9. Ručni / Automatski<br>klima-uređaj..... | 5-56/5-65 | 23. Komande na upravljaču .....                    | 5-91      |
| 10. Suvozački zračni jastuk .....          | 3-49      | 24. Driving Assist prekidač.....                   | 7-53      |
| 11. Pretinac za rukavice .....             | 5-79      |  |           |
| 12. USB priključak.....                    | 5-90      |  |           |
| 13. Utičnica 12V.....                      | 5-83      |  |           |
| 14. Ručica DCT mjenjača .....              | 6-9       |  |           |

## MOTORNI PROSTOR

### ■ 2.0 T-GDi

- LHD izvedba

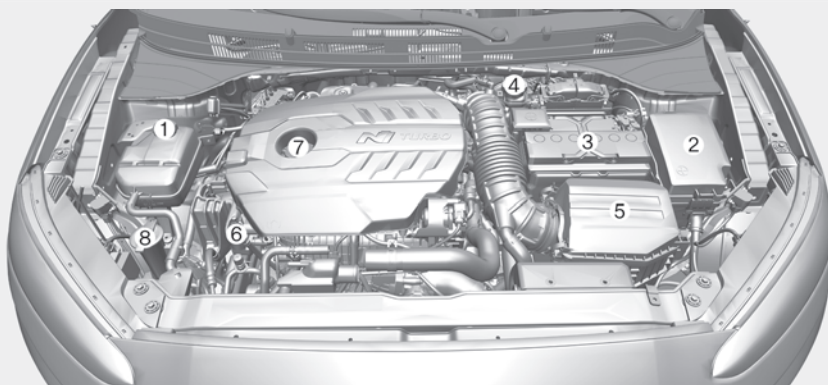

- RHD izvedba

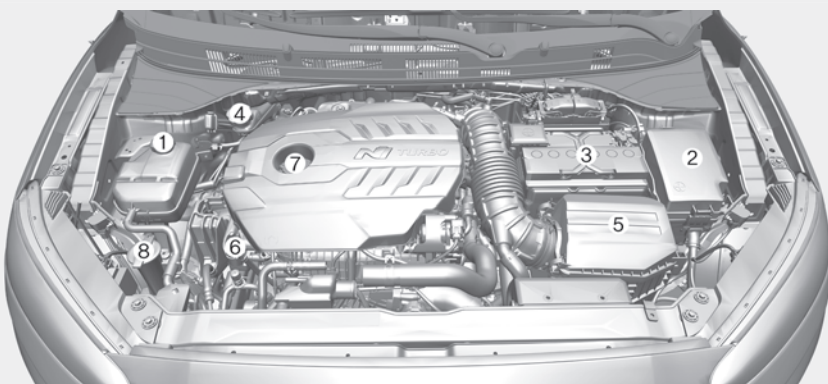

**Stvarni se motorni prostor može razlikovati od ilustracije.**

OOSN091011L/OOSN091011R

- |                                      |      |   |      |
|--------------------------------------|------|---|------|
| 1. Spremnik rashladne tekućine ..... | 9-23 | 5. Filtar zraka.....                              | 9-28 |
| 2. Kutija s osiguračima .....        | 9-45 | 6. Šipka za mjerenje razine ulja<br>u motoru..... | 9-21 |
| 3. Akumulator .....                  | 9-34 | 7. Poklopac dolijevanja ulja .....                | 9-21 |
| 4. Spremnik tekućine kočnica .....   | 9-26 | 8. Spremnik tekućine za pranje stakla .....       | 9-27 |

## DIMENZIJE

Stavka		mm (in)
Ukupna duljina		4215 (165.9)
Ukupna širina		1800 (70.86)
Ukupna visina		1550 (61.02) / 1565 (61.61)* <sup>1</sup>
Trag kotača sprijeda	225/45 R18	1582 (62.28)
	235/40 R19	1579 (62.16)
Trag kotača straga	225/45 R18	1579 (62.16)
	235/40 R19	1575 (62)
Međuosovinski razmak		2600 (102.36)

\*1: ako je opremi krovni nosač

## SPECIFIKACIJE MOTORA

Motor	Radni obujam ccm (cu. In)	Provrt x hod mm (in.)	Raspored paljenja	Broj cilindara
2.0 T-GDi	1998 ccm (121.9 cu.in)	86.0 X 86.0 mm (3.39 X 3.39 in.)	1-3-4-2	redni 4

## SNAGA ŽARULJA

Žarulja		Tip	Snaga	
Srijeda	Glavno svjetlo	Kratko (Tip A)	H7	55
		Dugo (Tip A)	H7	55
		Kratko (Tip B)	LED	LED
		Dugo (Tip B)	LED	LED
	Žmigavac (Tip A)		PY21W	21
	Žmigavac (Tip B)		LED	LED
	Žmigavac (vanjski retrovizor)		LED	LED
	Dnevno (DRL)/pozicijsko svjetlo		LED	LED
Straga	Stražnje svjetlo	Stražnje i stop svjetlo (Tip A)	P21/5W	21/5
		Stražnje svjetlo (Tip A)	W5W	5W
		Stražnje i stop svjetlo (Tip B)	LED	LED
		Žmigavac (Tip A)	PY21W	21W
		Žmigavac (Tip B)	LED	LED
		Svjetlo za vožnju unazad	P21W	21
		Stražnje svjetlo za maglu	PR21W	21
	Treće stop svjetlo		LED	LED
Svjetlo registracije		W5W	5	
Unutrašnjost	Svjetlo za čitanje karte		W10W	10
	Kabinsko svjetlo (s krovnim prozorom)		FESTOON	8
	Kabinsko svjetlo (bez krovnog prozora)		FESTOON	10
	Svjetlo sjenila za sunce		FESTOON	5
	Svjetlo prtljažnika		FESTOON	10
	Svjetlo pretinca za rukavice		FESTOON	5
	Svjetlo za noge		LED	LED



## GUME I KOTAČI

Stavka	Dimenzija gume	Dimenzija naplatka	Tlak pumpanja, kPa (bar, psi)						Moment pritezanja matice (Nm)
			Normalno opterećenje		Puno opterećenje		Vožnja po trkačkoj stazi *1		
			Prednje	Stražnje	Prednje	Stražnje	Prednje	Stražnje	
Europe	225/45 R18	7.5J X 18	270 (2.7, 39)	270 (2.7, 39)	300 (3.0, 44)	300 (3.0, 44)	-	-	(107~127)
	235/40 R19	8.0J X 19	220 (2.2, 32)	215 (2.15, 31)	260 (2.6, 38)	260 (2.6, 38)	240 (2.4, 35)	240 (2.4, 35)	
Općenito (Osim Europe)	235/40 R19	8.0J X 19	230 (2.3, 33)	230 (2.3, 33)	260 (2.6, 38)	260 (2.6, 38)	240 (2.4, 35)	240 (2.4, 35)	

\*1: Odnosi se na preporučeni tlak napuhavanja kad su gume zagrijane (tj. njihova je temperatura povišena). Broj putnika je ograničen na 2 bez prtljage. Nakon što je vožnja po stazi završena, prilagoditi tlak u gumama na onaj za normalno korištenje vozila.

## Rezervni kotač smanjenih dimenzija

Dimenzija gume	Dimenzija naplatka	Tlak pumpanja, kPa (bar, psi)		Moment pritezanja matice (Nm)
		Prednje	Stražnje	
T125/70 R18	4.0T X 18	420 (4.2, 60)	420 (4.2, 60)	(107–127)

Ako vozilo nije opremljeno rezervnim kotačem, opremljeno je setom za popravak gume (Tyre Mobility Kit, TMK).

### OPASKA

- Dopušteno je jače napumpati gumu za 20 kPa u odnosu na standardni tlak napuhavanja, ako se očekuju niže temperature. Tlak u principu pada za 7 kPa za svaki pad temperature od 7C. Ako se dogodi neki temperaturni ekstrem, provjerite tlak u gumama i prilagodite ga prema tablici.
- Tlak zraka pada kako se penjete visoko iznad razine mora. Ako planirate vožnju visokim područjem, provjerite tlak unaprijed. Ako je potrebno, prilagodite tlak u gumama. Za informaciju očekujte da je potrebno dodati oko 10 kPa za svakih 1000 visine.
- Nemojte prekoračiti talk pumpanja gume istaknut na bočnici gume.



### OPREZ

Kad mijenjate gume, koristite gume istih dimenzija kao i one koje su isporučene s vozilom. Ugradnja drugih dimenzija koje nisu navedene u gornjoj tablici može izazvati oštećenje vozila ili neku drugu neispravnost.

## INDEKS NOSIVOSTI I BRZINE GUMA

Stavka	Dimenzija gume	Dimenzija naplatka	Indeks nosivosti		Indeks brzine	
			LI *1	kg	SS *2	km/h
Kotač pune dimenzije	225/45 R18	7.5J X 18	95	690	V	240
	235/40 R19	8.0J X 19	96	710	Y	300
Kotač smanjenih dimenzija (ako je u opremi)	T125/70R18	4.0T X 18	99	775	M	130

\*1 LI : indeks nosivosti

\*2 SS : indeks brzine

## KLIMA-UREĐAJ

Stavka	Količina	Klasifikacija
Rashladno sredstvo g (oz.)	R-1234yf : 450 (15.87) ± 25 (0.88) R-134a : 500 (17.63) ± 25 (0.88)	R-1234yf (Za Europu) R-134a (Osim Europe)
Ulje kompresora g (oz.)	120 (4.23) ± 10 (0.35)	PAG

Za pobliže informacije obratite se ovlaštenom HYUNDAI trgovcu.

## UKUPNA MASA VOZILA I OBUJAM PRTLJAŽNIKA

Stavke	2.0 T-GDI
Ukupna masa vozila kg (lbs.)	2010 (4431)
Obujam prtljažnika (VDA) ℓ (cu ft.)	MIN : 361 (12.74) MAX : 1,143 (40.36)

Min : iza stražnje klupe do gornjeg ruba naslona.

Max : iza stražnje klupe do krova.

## PREPORUČENA MAZIVA I KAPACITETI

Kao pomoć za postizanje odgovarajućih performansi i izdržljivosti motora i pogonskog sklopa, koristite samo maziva odgovarajuće kvalitete. Ispravna maziva također pomažu učinkovitosti motora koja rezultira smanjenom potrošnjom goriva.

Ova maziva i tekućine su preporučeni za korištenje u Vašem vozilu.

Mazivo		Volumen	Klasifikacija
Motorno ulje *1 *2 (ispraznite i dopunite) Preporučuje		5.2 ℓ (5.49 US qt.)	SAE 0W-30 API SN PLUS / SP or ILSAC GF-6*4
Ulje DCT mjenjača	Ulje mjenjača	3.3 ~ 3.4 ℓ (3.4 ~ 3.6 US qt.)	GS WDCTF HD G (WDGO-1)
	Upravljačko ulje	2.45 ~ 2.5 ℓ (2.58 ~ 2.64 US qt.)	GS WDCTF HD H (WDHO-1)
Rashladno sredstvo		7.4 ℓ (7.8 US qt.)	Mješavina antifrizna (etilen glikol rashladno sredstvo za aluminijske hladnjake) i destilirane vode
Tekućina kočnica *3		0.7 ~ 0.8 ℓ (0.74 ~ 0.85 US qt.)	DOT4
Gorivo		50 ℓ (13.21 US gal.)	Pogledajte zahtjevi za gorivo u uvodnom poglavlju.

\*1: Pogledajte preporučene SAE razrede viskoznosti na idućoj stranici.

\*2: Motorna ulja s oznakom Energy Conserving Oil su sada dostupna. Osim drugih dodatnih prednosti, pridonose potrošnji goriva smanjenjem količine goriva potrebne za svladavanje trenja u motoru. Često, ova poboljšanja je teško izmjeriti u svakodnevnoj vožnji, ali kroz godinu dana, mogu ostvariti značajne uštede u troškovima i energiji.

\*3: Preporučuje se korištenje propisane tekućine za kočnice kako bi se osigurala maksimalna učinkovitost kočnica i ABS/ESC sustava. (Standardi: SAE J1704 DOT-4 LV, ISO4925 CLASS-6 i FMVSS116 DOT-4)

\*4: Zahtijeva < API Latest ili ILSAC Latest Full Synthetic > kvalitetu motornog ulja. Ako se koristi ulje lošije kvalitete (mineralna ulja uključujući polusintetska; ne preporučuje se), interval zamjene ulja i filtra ulja uskladiti s intervalima za slučaj otežanih uvjeta korištenja.

## Preporučeni SAE razredi viskoznosti

### OPREZ

Uvijek vodite računa da očistite područje oko svih čepova za punjenje, čepova za ispušt, ili šipke za mjerenje prije provjeravanja ili ispuštanja svih maziva. To je naročito važno u prašnjavim ili pješčanim područjima i kad je vozilo korišteno na neasfaltiranim cestama. Čišćenje područja oko čepova i šipki će spriječiti ulazak prljavštine i smeća u motor i druge mehanizme koji bi se mogli oštetiti.

Viskoznost ('gustoća') motornog ulja utječe na potrošnju goriva i rad po hladnom vremenu (pokretanje motora i protočnost motornog ulja). Motorna ulja niže viskoznosti mogu pružiti bolju potrošnju goriva i performanse po hladnom vremenu, međutim, motorna ulja više viskoznosti su potrebna za zadovoljavajuće podmazivanje po vrućem vremenu. Korištenje ulja bilo koje viskoznosti, osim onih preporučenih, može rezultirati oštećenjem motora.

Kad birate ulje, uzmite u obzir raspon temperature okoline u kojem će Vaše vozilo raditi prije sljedeće promjene ulja. Ispod u tablici možete odabrati preporučenu viskoznost ulja.

		Raspon temperature za SAE brojeve viskoznosti									
Temperatura	°C	-30	-20	-10	0	10	20	30	40	50	
	(°F)	-10	0	20	40	60	80	100	120		
Motorno ulje*1		20W-50									
		15W-40									
		10W-30									
		0W-30									

\*1: Za optimalne performanse motora preporučuje se korištenje ulja razreda viskoznosti SAE 0W30 API SN PLUS / SP ili ILSAC GF-6.



Ulje koje nosi oznaku API odgovara specifikacijama International Lubricant Specification Advisory Committee (ILSAC). Ne preporučuje se korištenje ulja koje ne nose API oznaku.

## IDENTIFIKACIJSKI BROJ VOZILA (VIN)

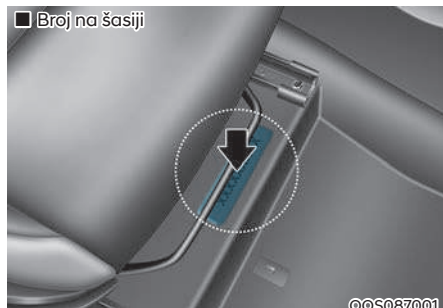

Identifikacijski broj vozila (VIN) je broj koji se koristi kod registracije Vašeg vozila i u svim pravnim pitanjima koja se odnose na njegovo vlasništvo, itd.

Broj je utisnut na podu ispod suvozačkog sjedala. Kako biste provjerili broj, otvorite poklopac.



VIN je također na pločici pričvršćenoj na vrhu armature. Broj na pločici lako je vidljiv izvana kroz vjetrobransko staklo.

## OZNAKA CERTIFIKACIJE VOZILA

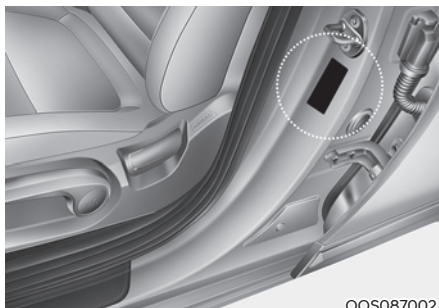

Oznaka certifikacije vozila pričvršćena na središnjem stupu vozačeve (ili suvozačeve) strane sadrži identifikacijski broj vozila (VIN).

## OZNAKA SPECIFIKACIJA I TLAKA U GUMAMA

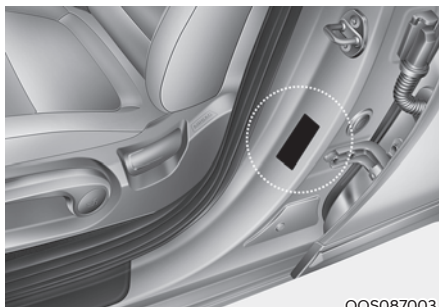

Gume isporučene na Vašem novom vozilu odabrane su kako bi pružile najbolje performanse u normalnoj vožnji. Oznaka guma smještena na središnjem stupu vozačeve strane sadrži preporučene tlakove zraka u gumama za Vaše vozilo.

## BROJ MOTORA

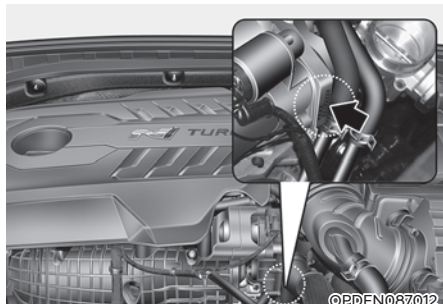

Broj motora je utisnut na blok motora kako je prikazano na crtežu.

## OZNAKA KOMPRESORA KLIMA UREĐAJA

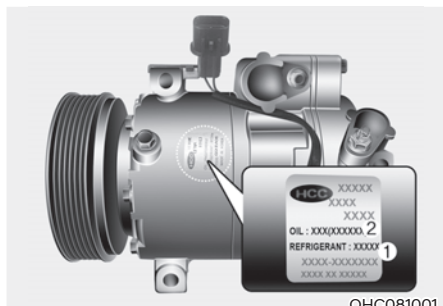

Oznaka kompresora sadrži informacije o vrsti kompresora kojim je Vaše vozilo opremljeno, kao i o modelu, broju dijela dobavljača, broju proizvodnje, rashladnom sredstvu (1) i rashladnom ulju (2).

## IZJAVA O SUKLADNOSTI

CE CE 0678

CE0678

Komponente radio frekvencije vozila u skladu su sa zahtjevima i drugim važnim odredbama direktive 1995/5/EC.

Daljnje informacije, uključujući izjavu o sukladnosti proizvođača, dostupne su na sljedećoj HYUNDAI internetskoj stranici: <http://service.hyundai-motor.com>

## OZNAKA VRSTE GORIVA

### Benzinski motor

Oznaka vrste goriva nalazi se na poklopcu otvora za dolijevanje goriva.

Za optimalne performanse vozila, preporučujemo korištenje bezolovnog benzina u skladu s oznakom koja se nalazi na poklopcu otvora za dolijevanje goriva.

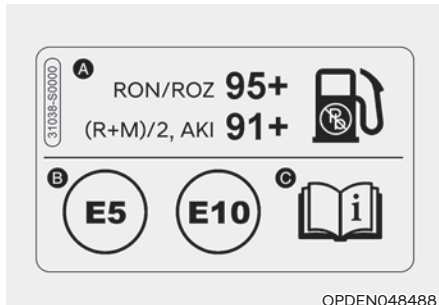

- A. Oktanska vrijednost bezolovnog goriva
1. RON/ROZ : Istraživački oktanski broj goriva
  2. (R+M)/2, AKI : Indeks otpornosti na kliktanje goriva
- B. Oznake tipova benzinskih goriva
- \* Ovaj simbol znači da je to upotrebljivo gorivo. Nemojte koristiti druga goriva.
- C. Za dodatne informacije pogledajte zahtjeve za kvalitetom goriva u uvodnom poglavlju priručnika.



# 3. Sigurnosni sustavi vašeg vozila

Ovo poglavlje pruža važne informacije o tome kako zaštititi sebe i putnike. Tu se objašnjava kako ispravno koristiti sjedala i sigurnosne pojaseve te kako rade zračni jastuci. Dodatno, ovo poglavlje pojašnjava kako se koriste dječje sjedalice i kako sigurno prevoziti djecu.

Važne sigurnosne napomene.....	3-2
Uvijek vežite pojaseve.....	3-2
Vežite svu djecu.....	3-2
Opasnosti od zračnih jastuka .....	3-2
Ometanje vozača.....	3-2
Kontrolirajte svoju brzinu.....	3-2
Održavajte vozilo u sigurnom stanju.....	3-2
Sjedala .....	3-3
Sigurnosne pretpostavke.....	3-5
Prednja sjedala .....	3-6
Stražnja sjedala.....	3-11
Naslone za glavu .....	3-14
Grijanje i hlađenje sjedala.....	3-18
Sigurnosni pojasevi.....	3-21
Preduvjeti za korištenje sigurnosnih pojaseva .....	3-21
Svjetlo upozorenja sigurnosnih pojaseva .....	3-22
Sigurnosni pojasevi .....	3-24
Dodatne napomene o sigurnosnim pojasevima .....	3-29
Briga o sigurnosnim pojasevima.....	3-31
Sigurnosni sustavi za djecu (CRS).....	3-32
Djeca uvijek moraju biti straga.....	3-32
Odabir sjedalice za djecu.....	3-33
Ugradnja dječje sjedalice.....	3-35
Zračni jastuk - dopunski sigurnosni sustav (SRS) .....	3-46
Gdje su zračni jastuci?.....	3-49
Kako rade zračni jastuci? .....	3-52
Što očekivati nakon aktivacije zračnog jastuka? .....	3-55
Zašto se zračni jastuk u sudaru nije aktivirao? .....	3-56
Briga o SRS sustavu .....	3-61
Dodatne sigurnosne napomene.....	3-62
Oznake zračnih jastuka .....	3-62

# VAŽNE SIGURNOSNE NAPOMENE

Ovdje ćete naći mnoge sigurnosne napomene i savjete koje će se ponavljati i u drugim poglavljima ovog priručnika. Obratite pažnju na njih, jer one značajno povećavaju vašu i sigurnost ostalih putnika u vozilu.

## Uvijek vežite sigurnosni pojas

Sigurnosni pojas pruža najbolju zaštitu u svim vrstama nezgoda. Zračni jastuci su zamišljeni kao dopuna, nikako zamjena!, sigurnosnim pojasevima. I stoga, iako je vaše vozilo opremljeno zračnim jastucima, UVIJEK vežite sigurnosne pojaseve i sebi i putnicima i to činite na ispravan način.

## Vežite svu djecu

Sva djeca mlađa od 13 godina bi se trebala voziti propisno vezana na stražnjim, nikako prednjim sjedalima. Dojenčad i bebe trebaju biti u dječjim sjedalima koje su propisno učvršćene. Veća djeca trebaju koristiti tzv. booster sjedalo sve dok ne porastu dovoljno da mogu nositi sigurnosni remen bez potrebe za dodatnim sjedalicom.

## Opasnosti od zračnih jastuka

Iako zračni jastuci spašavaju živote, oni ih mogu i ugroziti i izazvati teške ozljede putnicima koji sjede preblizu ili nisu ispravno vezani. Djeca i odrasle osobe niskog rasta su najviše ugrožene aktivacijom zračnog jastuka. Pridržavajte se uputa u ovom priručniku.

## Ometanje vozača

Ometanje vozača je ozbiljna i stvarna opasnost s mogućim smrtnim posljedicama. Sigurnost uvijek mora biti na prvom mjestu i vozač mora biti svjestan vlastite odgovornosti prema putnicima i ostalim sudionicima u prometu te održavati potrebnu razinu koncentracije. Nju narušavaju jedenje, pijenje, pospanost, umor, posezanje za različitim stvarima tijekom vožnje, razgovor s putnicima i korištenje mobilnih telefona.

Svako skretanje pogleda s ceste je opasno i treba ga svoditi na apsolutni minimum. Kako bi se umanjile opasnosti od nezgode:

- UVIJEK podesite sve svoje mobilne uređaje (MP3 plejere, mobitele, navigacijske uređaje i sl.) dok vozilo stoji, nikako u vožnji.
- TELEFONIRANJE je dopušteno samo u skladu sa zakonskim propisima i kad ni na koji način ne ugrožava sudionike u prometu. NIKAD nemojte slati SMS poruke tijekom vožnje. To je zabranjeno u većini zemalja. Baš kao i telefoniranje tijekom vožnje bez korištenja hands free uređaja.
- NIKAD nemojte dopustiti da vam mobitel skrene pažnju s vožnje. Vozač je jedini odgovoran za sigurnost putnika i ostalih sudionika u prometu i trebao bi uvijek ruke držati na upravljaču, a pogled uperen na cestu.

## Pazite na brzinu

Prevelika i neprilagođena brzina je jedan od najčešćih uzroka nezgoda. Općenito vrijedi pravilo: što je veća brzina, veći je rizik od ozljeda iako se teške ozljede mogu dogoditi i pri niskim brzinama. Nikad nemojte voziti brže nego je sigurno u datim okolnostima, bez obzira na ograničenje koje je na snazi.

## Održavajte vozilo u top formi

Puknuće gume ili mehanički kvar mogu biti iznimno opasni. Da bi se mogućnost takvog događaja svela na minimum, redovito provjeravajte tlak u gumama i održavajte vozilo kod ovlaštenog HYUNDAI trgovca sukladno planu redovnog održavanja i uz korištenje samo originalnih HYUNDAI dijelova. Tako će vaše vozilo uvijek biti u top formi.

## SJEDALA

■ LHD izvedba

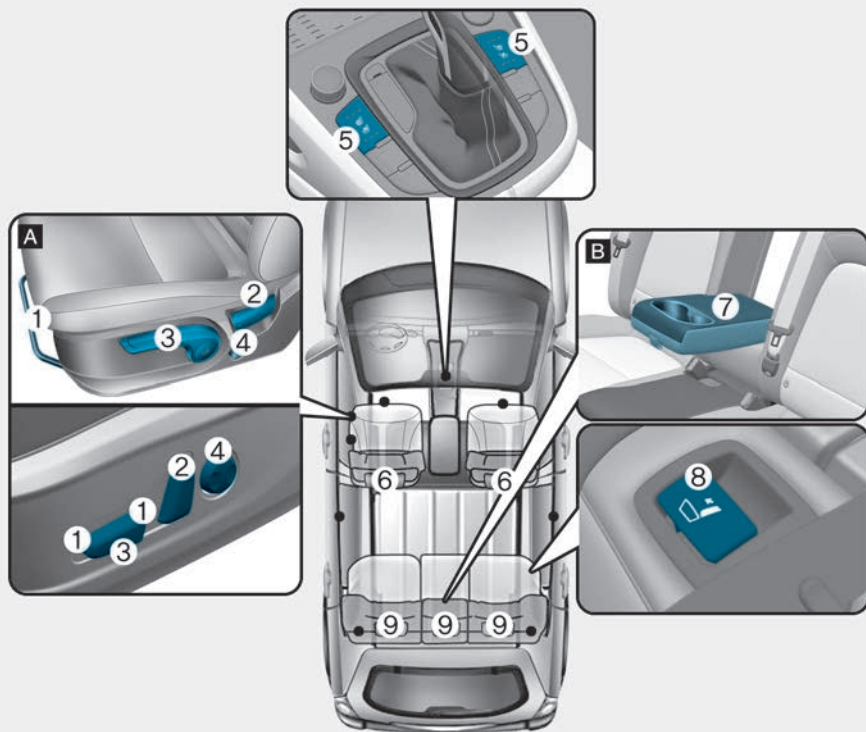

Stvarni se izgled može razlikovati od ilustracije.

OOSN031101L

[A] : Prednja sjedalo, [B] : Stražnje sjedalo

### Prednja sjedala

- (1) Podešavanje sjedala naprijed/natrag
- (2) Podešavanje nagiba naslona sjedala
- (3) Prilagodba visine sjedala\*
- (4) Lumbalna potpora (vozačko sjedalo)
- (5) Grijanje / hlađenje sjedala\*
- (6) Nasloni za glavu

### Stražnje sjedalo

- (7) Naslon za ruke\*
- (8) Preklapanje naslona
- (9) Nasloni za glavu

\* : ako je u opremi

■ RHD izvedba

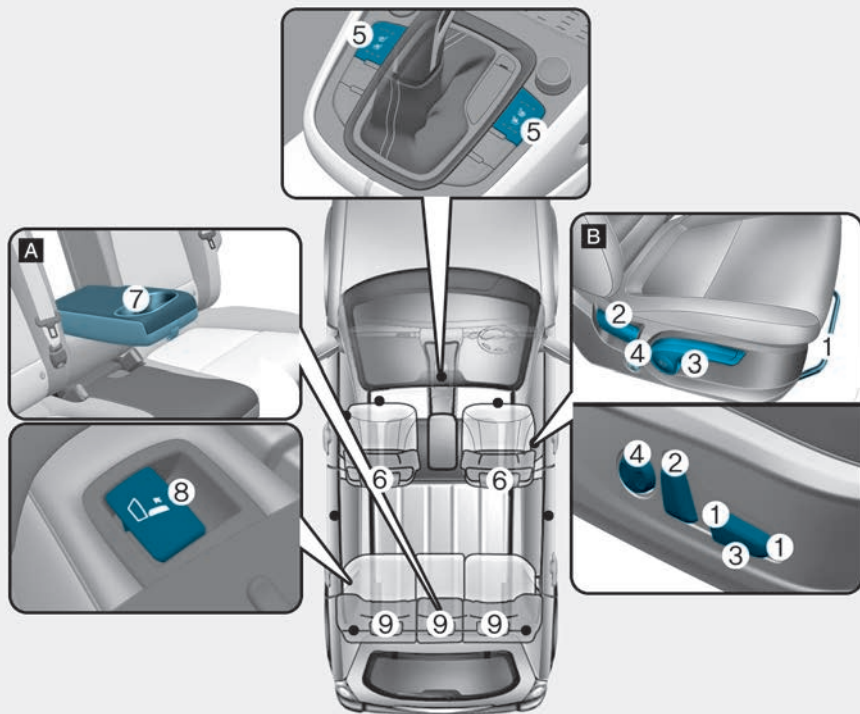

Stvarni se izgled može razlikovati od ilustracije.

OOSN031101R

[A] : Prednje sjedalo, [B] : Stražnje sjedalo

## Prednja sjedala

- (1) Podešavanje sjedala naprijed/natrag
- (2) Podešavanje nagiba naslona sjedala
- (3) Prilagodba visine sjedala\*
- (4) Lumbalna potpora (vozačko sjedalo)
- (5) Grijanje\* / hlađenje sjedala\*
- (6) Nasloni za glavu

## Stražnje sjedalo

- (7) Naslon za ruke\*
- (8) Preklapanje naslona
- (9) Nasloni za glavu

\* : ako je u opremi

## Sigurnosne napomene

Podesite sjedalo tako da sjedite udobno, ali i sigurno. Pozicija na sjedalu igra iznimno veliku ulogu u zaštiti putnika, zajedno sa sigurnosnim pojasevima i zračnim jastucima.



### UPOZORENJE

Nemojte koristiti jastuk koji smanjuje trenje između sjedala i putnika. Kukovi suvozača mogu skliznuti ispod krilnog dijela sigurnosnog pojasa za vrijeme nesreće ili naglog zaustavljanja. Zato što sigurnosni pojas ne može pravilno raditi može doći do ozbiljnih ili smrtonosnih unutarnjih ozljeda.

## Zračni jastuci

Možete umanjiti rizik od ozljede u slučaju aktivacije zračnog jastuka. Nemojte sjediti preblizu upravljaču, već se od njega odmaknite što dalje možete, ali ne toliko da to ugrozi vašu sposobnost upravljanja vozilom.



### UPOZORENJE

Kako biste izbjegli ozljede ili smrt uzrokovanu aktiviranjem zračnih jastuka u sudaru, vozač treba sjediti što dalje moguće od zračnog jastuka upravljača (udaljen barem 250 mm), ali ne toliko da ne može sigurno upravljati vozilom. Suvozač mora pomaknuti svoje sjedalo što je dalje moguće i sjediti naslonjen na naslon sjedala.

- Zračni se jastuk trenutno napuhuje u slučaju sudara, putnici se mogu ozlijediti snagom otvaranja zračnih jastuka ako nisu u pravilnom položaju.
- Napuhavanje zračnog jastuka može uzrokovati ozljede lica ili tijela, ozljede zbog slomljenog stakla ili opekline.
- Upravljački obruč držite u položaju 9:15 ili 14:45 kako biste smanjili mogućnost ozljeda ruku u slučaju aktivacije zračnog jastuka.
- NIKAD ne stavljajte ništa na područje ispod kojeg je zračni jastuk.
- Ne dopustite suvozaču da digno noge na prednju konzolu kako bi se u slučaju aktivacije zračnog jastuka umanjila mogućnost ozljede nogu ili koljena.

### Sigurnosni pojasevi

Prije kretanja na bilo kakvu, pa i iznimno kratku, vožnju uvijek vežite sigurnosni pojas.

Putnici uvijek moraju sjediti u uspravnom položaju i biti propisno vezani. Djeca, bebe i dojenčad moraju biti sigurno smještena u sjedalicu prikladnu njihovoj dobi i veličini. Djeca koja su prerasla sjedalice moraju sjediti uspravno i koristiti sigurnosne pojaseve baš kao i odrasli putnici.



### UPOZORENJE

Pridržavajte se ovih uputa za korištenje sigurnosnih pojaseva:

- **NIKAD** ne pokušavajte jednim pojasem vezati više od jedne osobe.
- Naslon sjedala mora biti podignut uspravno, a sigurnosni pojas prelaziti preko kukova putnika.
- **NIKAD** ne vozite dijete u krilu odrasle osobe. Djeca se moraju voziti u svojim sjedalicama.
- Sigurnosni pojas ne smije prelaziti preko vrata putnika, biti zaglavljnjen preko predmeta s oštrim rubovima ili proveden na način da nije priljubljen uz prsni koš putnika.
- Sigurnosni pojas se ne smije zapetljati ili zaglaviti.

### Prednja sjedala

Prednja se sjedala mogu podesiti pomoću kontrola koje se nalaze uz nasjedni jastuk. Prije nego krenete podesite sjedalo tako da su vam nožne komande lako dosežne, da možete lako okretati upravljač i rukom dohvatiti sve komande na središnjoj konzoli.



### UPOZORENJE

Obratite pozornost na ove savjete kod podešavanja sjedala:

- **NIKAD** nemojte podešavati sjedalo dok je vozilo u pokretu. To može uzrokovati gubitak kontrole što će rezultirati nesrećom kao što je smrt, ozbiljne ozljede ili oštećenje imovine.
- Slobodni predmeti u području vozačevih nogu mogu ometati rad stopala, te uzrokovati nesreću. Ne stavljajte ništa ispod prednjih sjedala.
- Kad vraćate naslon sjedala u uspravan položaj, činite to polako i provjerite je li sigurno te nema li putnika oko njega. Ako se naslon sjedala naglo uspravi bez pridržavanja i nadzora, sjedalo se može pomaknuti naprijed i udariti putnika te ga čak i ozlijediti svojim naslonom.
- Upaljač nemojte ostavljati na sjedalu ili podu vozila. Prilikom podešavanja sjedala plin može izaći iz upaljača i izazvati požar.
- Ako nešto upadne u prostor između sjedala, budite osobito oprezni kad to vadite van. Moguće su ozljede ruku, pa i posjekotine, na oštrim rubovima mehanizma sjedala.
- Ako netko sjedi na stražnjem sjedalu, pažljivo podešavajte sjedalo kako ne biste ozlijedili putnike koji su straga.
- Nemojte dopustiti bilo čemu da ometa postavljanje naslona sjedala u normalan položaj. Pohranjivanje stvari na naslon ili na bilo koji drugi način ometanje pravilnog

zaključavanja naslona sjedala može rezultirati ozbiljnim ili smrtonosnim ozljedama u slučaju naglog zaustavljanja ili sudara.

## OPREZ

Kako biste spriječili ozljede:

- Nemojte podešavati sjedalo dok je sigurnosni pojas vezan. Pomicanje sjedala prema naprijed uz vezani pojas može izazvati snažan pritisak na abdomen, a u ekstremnim situacijama i otežati disanje.
- Pazite da sjedalo tijekom podešavanja ne zahvati prste.

### ***Ručno podešavanje prednjih sjedala (ako je u opremi)***



#### **Podešavanje naprijed i nazad**

Za pomicanje sjedala prema naprijed i nazad:

1. Povucite ručicu za podešavanje sjedala i držite je.
2. Pomaknite sjedalo u položaj koji želite.
3. Otpustite ručicu i provjerite je li sjedalo zaključano u mjestu.

Podesite sjedalo prije vožnje i provjerite je li sigurno zaključano pokušavajući pomaknuti sjedalo prema naprijed i natrag bez upotrebe ručice. Ako se sjedalo kreće, nije ispravno zaključano.

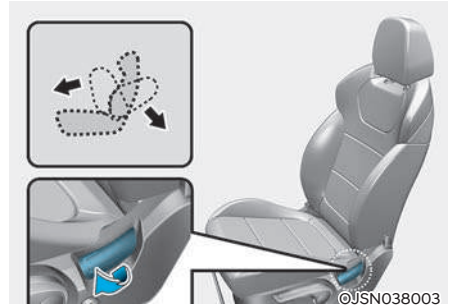

#### **Nagib naslona sjedala**

Za pomicanje naslona sjedala:

1. Blago se nagnite naprijed i povucite ručicu za podešavanje naslona.
2. Oprezno se oslonite i pomaknite naslon sjedala u položaj koji želite.
3. Otpustite ručicu i provjerite je li sjedalo zaključano u mjestu. (Ručica se MORA vratiti u početni položaj da bi se sjedalo zaključalo u mjestu.)

### Nagnuti naslon sjedala

Sjedenje u sjedalu sa spuštenim naslonom za vrijeme vožnje može biti iznimno opasno. Čak i ako je sigurnosni pojas zakopčan, sustavi za zaštitu (zatezači pojaseva, zračni jastuci) neće u ovom položaju odraditi svoj posao kako bi trebali.

### UPOZORENJE

**NIKAD se nemojte voziti sa spuštenim naslonom sjedala. Vožnja s položenim prednjim sjedalom može dovesti do ozbiljnih ili smrtonosnih ozljeda u slučaju nesreće. Ako je prednje sjedalo položeno tijekom nesreće, kukovi putnika mogu skliznuti ispod krilnog dijela sigurnosnog pojasa te će nezaštićeni trbuh pretrpjeti veliku silu. To može uzrokovati ozbiljne ili smrtonosne unutarnje ozljede.**

**Vozač MORA upozoriti suvozača da naslon sjedala drži u uspravnom položaju kad god je vozilo u pokretu.**

Sigurnosni pojasevi moraju biti prebačeni preko kukova i prsnog koša da bi radili kako je zamišljeno. Ako je nagib naslona prevelik, rameni dio pojasa neće odraditi svoj posao kako treba, jer neće biti priljubljen uz prsni koš. Umjesto toga, bit će ispred.

U slučaju nezgode, možete biti odbačeni na pojas što će izazvati ozljede vrata i/li prsnog koša.

Što je veći nagib sjedala, veća je mogućnost za tzv. efekt podmornice gdje tijelo klizne ispod sigurnosnog pojasa i istovremeno vrat udara u rameni dio pojasa.

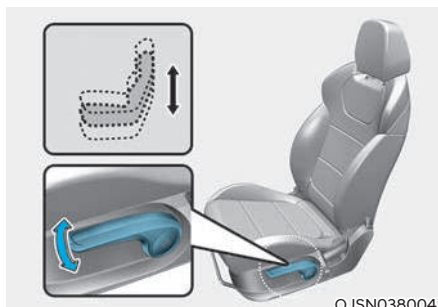

### Visina sjedala (za sjedalo vozača)

Za mijenjanje visine sjedala gurnite polugu prema gore ili prema dolje:

- Kako biste spustili sjedalo, gurnite polugu nekoliko puta prema dolje.
- Kako biste podigli sjedalo, povucite polugu nekoliko puta prema gore.



### Električno podešavanje sjedala (ako je u opremi)

#### UPOZORENJE

Električno podesivo sjedalo funkcionira i kada je paljenje u položaju OFF. Stoga, djeca NIKAD ne bi smjela biti ostavljena u vozilu bez nadzora.

#### OPASKA

Kako bi spriječili oštećenje sjedala:

- Električno podesivo sjedalo pokreće elektromotor. Upotrebljavajte ga samo kada je potrebno. Pretjerana uporaba može oštetiti električne komponente.
- Električno podesivo sjedalo tijekom uporabe koristi velike količine električne energije. Radi sprečavanja nepotrebnog trošenja električnog sustava, električno podešavanje ne upotrebljavajte duže nego što je potrebno dok je motor isključen.
- Nemojte koristiti dva ili više prekidača električno podesivog sjedala u isto vrijeme. Time se može uzrokovati kvar elektromotora ili električnih komponenti.

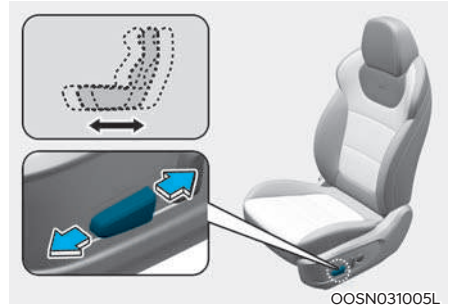

#### Naprijed i nazad (uzdužno podešavanje)

1. Pritisnite prekidač naprijed ili nazad kako bi sjedalo pomaknuli u položaj koji želite.
2. Otpustite prekidač kada je sjedalo u položaju koji želite.

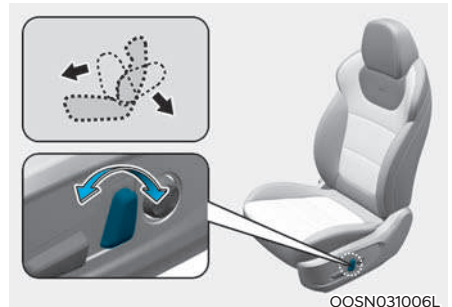

#### Nagib naslona sjedala

To recline the seatback:

1. Pritisnite prekidač naprijed ili nazad kako bi naslon sjedala pomaknuli u položaj koji želite.
2. Otpustite prekidač kada je sjedalo u položaju koji želite.

### Nagnut naslon

Sjedenje u nagnutom položaju dok je vozilo u pokretu može biti iznimno opasno. Čak i ako ste vezani, karakteristike sigurnosnih sustava neće raditi kako je zamišljeno ako je nagib naslona prevelik.

### UPOZORENJE

**Vožnja s položenim prednjim sjedalom može dovesti do ozbiljnih ili smrtonosnih ozljeda u slučaju nesreće. Ako je prednje sjedalo položeno tijekom nesreće, kukovi putnika mogu skliznuti ispod krilnog dijela sigurnosnog pojasa te će nezaštićeni trbuh pretrpjeti veliku silu. To može uzrokovati ozbiljne ili smrtonosne unutarnje ozljede. Vozač mora upozoriti suvozača da naslon sjedala drži u uspravnom položaju kad god je vozilo u pokretu.**

Sigurnosni pojasevi moraju biti prebačeni preko kukova i prsnog koša da bi radili kako je zamišljeno. Ako je nagib naslona prevelik, rameni dio pojasa neće odraditi svoj posao kako treba, jer neće biti priljubljen uz prsni koš. Umjesto toga, bit će ispred. U slučaju nezgode, možete biti odbačeni na pojas što će izazvati ozljede vrata i/li prsnog koša.

Što je veći nagib sjedala, veća je mogućnost za tzv. efekt podmornice gdje tijelo klizne ispod sigurnosnog pojasa i istovremeno vrat udara u rameni dio pojasa.

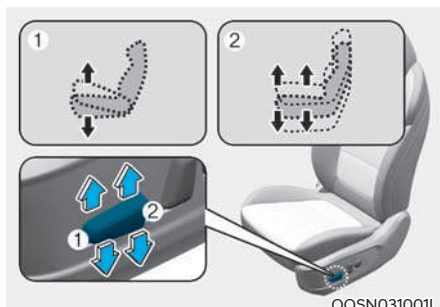

OOSN031001L

### Nagib nasjeda sjedala (1, ako je u opremi)

To change the angle of the front part of the cushion:

Povucite prednji dio prekidača gore za podizanje ili dolje za spuštanje prednjeg dijela sjedeće površine.

Otpustite prekidač kada je sjedalo u položaju koji želite.

### Visina sjedala (2, ako je u opremi)

Povucite stražnji dio prekidača gore za podizanje ili dolje za spuštanje stražnjeg dijela sjedeće površine.

Otpustite prekidač kada je sjedalo u položaju koji želite.

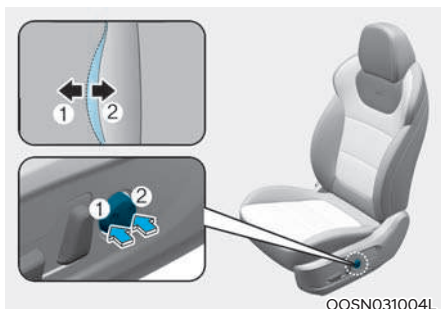

### Lumbalna potpora sjedala (sjedalo vozača, ako je dio opreme)

Lumbalna potpora sjedala može se podešavati prekidačem lumbalne potpore smještenim sa strane sjedala.

1. Pritisnite prednji dio prekidača (1) za povećanje potpore ili stražnji dio prekidača (2) za smanjivanje potpore.
2. Otpustite prekidač kada je lumbalna potpora u položaju koji želite.

### Pretnici u naslonima sjedala (ako su u opremi)

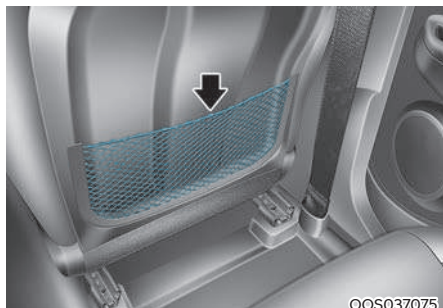

Prednja sjedala straga nude pretnice za sitnice.

### **!** OPREZ

**Nemojte u pretnice na naslonima prednjih sjedala stavljati teške ili oštre predmete. U slučaju nezgode oni mogu izletjeti i ozlijediti putnike.**

## Stražnja sjedala

### Preklapanje stražnjih sjedala

Naslone stražnjih sjedala mogu se preklapati kako bi omogućili prijevoz dugih predmeta ili povećao obujam prtljažnika.

### **!** UPOZORENJE

- Nikada se nitko ne bi smio voziti u prtljažnom prostoru ili sjediti ili ležati na položenom naslonu sjedala dok se vozilo kreće. Svi putnici moraju ispravno sjediti u sjedalima i biti ispravno vezani za vrijeme vožnje.
- Prtljaga i svi ostali predmeti moraju biti položeni u području prtljažnika. Ukoliko su predmeti veliki, teški, ili nagomilani, moraju biti osigurani. Ni pod kojim uvjetima teret se ne smije nagomilati više od gornjeg ruba naslona sjedala. Nepoštovanje ovih upozorenja može izazvati ozbiljne ozljede ili smrt u slučaju naglog kočenja, sudara ili prevrtanja.

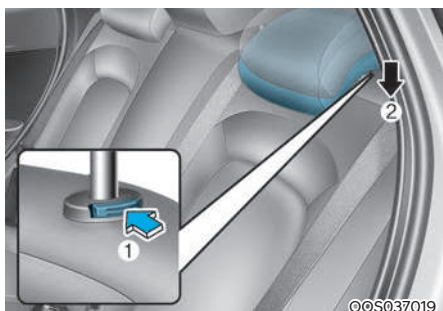

Preklapanje stražnjih naslona:

1. Uspravite naslon prednjeg sjedala i pomaknite sjedalo prema naprijed (ako je potrebno).
2. Pritisnite prekidač za spužtanje i držite ga pritisnutim (1). Spustite naslone za glavu u najniži položaj (2).



OOSN031020L

3. Pomaknite sigurnosne pojaseve prema van prije samog obaranja naslona stražnje klupe. Ako to ne napravite, može doći do zapetljanja sigurnosnih pojaseva i naslona.



OOSN031021L

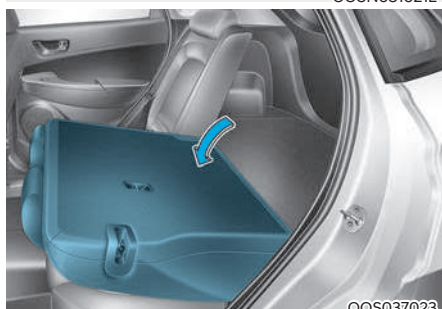

OOS037023

4. Izvucite sigurnosni pojas iz vodilice (1), povucite ručice za preklapanje naslona (2) i povucite naslon prema naprijed.

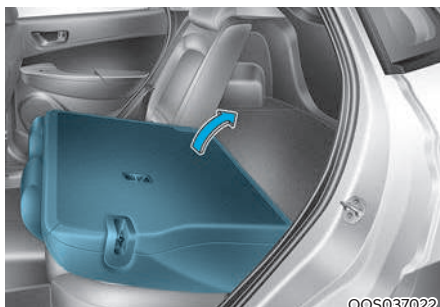

OOS037022

5. Kako biste iznova koristili stražnja sjedala dignite naslon i povucite ga unazad dok ne klikne u položaj. Naslon mora kliknuti, jer je to znak da je sigurno učvršćen.

Kad vraćate naslon u uspravan položaj, provjerite je li kliknuo u mjesto. Ako je sve u redu, nije ga moguće nagnuti prema naprijed. Ako je moguće, onda nije zaključan.

Vratite pojaseve u vodilice.

### UPOZORENJE

Ako sigurnosni pojas nije moguće povući iz retraktora, povucite ga odlučno i potom pustite. To će osloboditi mehanizam za kočenje i tad ćete moći izvući sigurnosni pojas. Pazite da se pojas ne zapetlja ili ne ostane izvučen. Naslov mora biti sigurno učvršćen u svojem uspravnom položaju i mora se čuti 'klik' mehanizma za zaključavanje. U protivnom, u slučaju naglog kočenja naslon će se opet sklopiti i teret iz prtljažnika može uletjeti u kabinu i izazvati ozljede putnika, pa čak i sa smrtnim posljedicama.

### UPOZORENJE

Ne ostavljajte stvari na stražnjim sjedalima, jer one u slučaju naglog kočenja ili nezgode mogu poletjeti prema naprijed i izazvati ozbiljne ozljede ili čak i smrt. Sav teret u kabini mora biti osiguran od pomicanja.

## UPOZORENJE

Kad god stavljate stvari u prtljažnik ili ih vadite iz njega, svakako osigurajte auto od pomicanja gašenjem motora i stavljanjem ručice mjenjača u položaj P (Park) i uključivanjem parkirne kočnice. Ako to ne učinite, može se dogoditi da se vozilo pomakne i ozlijedi nekoga.

## OPREZ

Oštećenje kopče stražnjih sigurnosnih pojaseva

Tijekom preklapanja stražnje klupe, umetnite kopču u džep između stražnjeg naslona i jastuka. To će spriječiti kopču da se ošteti.

## OPREZ

Stražnji sigurnosni pojasevi

Pripazite da prilikom vraćanja naslona stražnje klupe u prvobitni položaj vratite i sigurnosne pojaseve na njihovo mjesto. Provedite stražnje sigurnosne pojaseve kroz njihove vodilice kako biste spriječili njihovo zaplitanje u ili ispod naslona sjedala.

## OPASKA

- Kod utovara prtljage kroz stražnja sjedala pazite da ne oštetite unutrašnjost vozila.
- Kod utovara prtljage kroz stražnja sjedala pazite da dobro osigurate teret od pomicanja tijekom vožnje.

## UPOZORENJE

Prtljaga/teret u prtljažniku moraju biti dobro osigurani od pomicanja. U protivnom u slučaju sudara teret može poletjeti autom prema naprijed i teško ili čak smrtno ozlijediti putnike.

Nemojte stavljati ništa niti na stražnju klupu iz istog razloga: u slučaju sudara ti predmeti mogu ozlijediti ostale putnike u vozilu.

## Naslon za ruke (ako je u opremi)

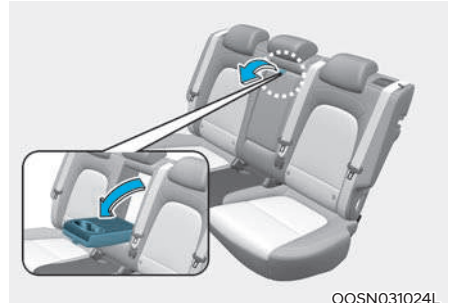

Naslon za ruke smješten je u sredinu naslona stražnje klupe. Ako ga namjeravate koristiti, izvucite ga iz naslona.

### Nasloni za glavu

Sjedala vozača i suvozača opremljeni su naslonom za glavu za udobnost i sigurnost putnika. Naslon za glavu ne pruža samo udobnost vozaču i suvozaču, nego također pomaže zaštititi glavu i vrat u slučaju sudara, posebice kod slučajeva naleta na vaše vozilo straga.

#### UPOZORENJE

Kako bi se smanjila mogućnost ozljede, naslone za glavu treba podesiti. Vodite računa o ovim smjernicama:

- Uvijek podesite naslone za glavu **PRIJE** početka vožnje.
- Nemojte **NIKAD** nikome dopustiti vožnju na sjedalu s kojeg je uklonjen naslon za glavu.

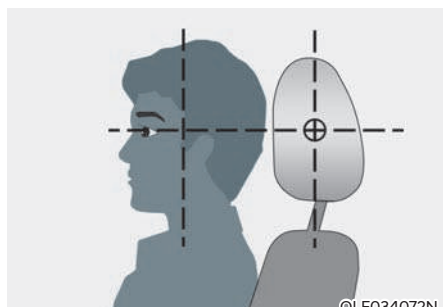

©LFO34072N

- Nemojte **NIKAD** nikome dopustiti vožnju na sjedalu s kojeg je uklonjen naslon za glavu.
- Za maksimalnu efikasnost u slučaju nesreće, naslon za glavu treba prilagoditi tako da je sredina naslona za glavu na istoj visini kao i težište glave putnika. Općenito, težište glave većine ljudi je u približnoj visini vrha njihovih očiju. Također, prilagodite naslon za glavu što je moguće bliže glavi. Iz tog razloga ne preporučuje se uporaba jastuka koji drži tijelo udaljeno od naslona sjedala.

- **Nikada ne upravljajte vozilom s uklonjenim naslonima za glavu jer se u slučaju nesreće mogu dogoditi ozbiljne ozljede putnika. Kada su ispravno podešeni, nasloni za glavu mogu pružiti zaštitu od teških ozljeda vrata.**
- **Nikada nemojte podešavati naslon za glavu sjedala vozača dok je vozilo u pokretu.**
- **Nakon podešavanja naslon za glavu treba kliknuti na mjesto.**

#### **OPASKA**

**NIKAD** nemojte udarati ili vući naslon za glavu, jer ga to može oštetiti.

#### OPREZ

Ako se nitko ne vozi na stražnjim sjedalima, spustite naslone za glavu u najniži položaj kako vam oni ne bi ometali pogled unazad.

## Nasloni za glavu prednjih sjedala

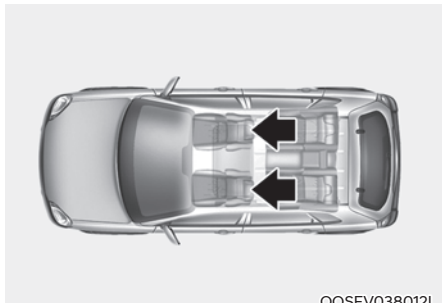

Sjedala vozača i suvozača opremljeni su podesivim naslonima za glavu za udobnost i sigurnost putnika.

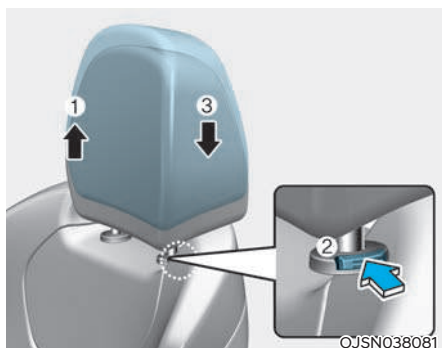

### Kako podesiti visinu?

Podizanje:

1. Za podizanje naslona za glavu, povucite ga u željeni položaj (1).

Spuštanje:

1. Za spuštanje naslona za glavu, pritisnite i držite tipku za oslobađanje (2) na nosaču naslona.
2. Spustite naslon za glavu na željeno mjesto (3).

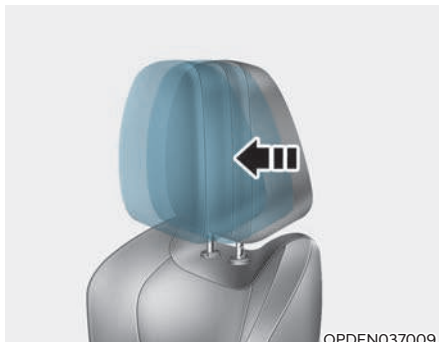

### Podešavanje naslona za glavu naprijed/nazad (ako je u opremi)

Naslon za glavu se može pomaknuti prema naprijed u tri različita položaja povlačenjem prema naprijed dok se ne zaustavi. Za podešavanje stražnjeg položaja povucite naslon skroz prema naprijed i potom ga pustite.

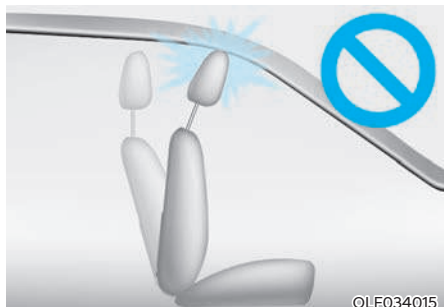

### OPASKA

Ako naslon sjedala nagnete prema naprijed, a naslon za glavu i sjedalo su podignuti do maksimuma, naslon za glavu može doći u dodir sa sjenilom ili drugim dijelovima vozila.

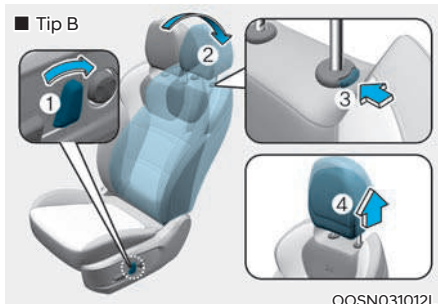
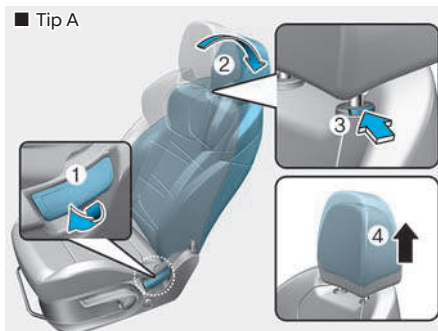

### Uklanjanje/ponovna ugradnja naslona za glavu

Da biste uklonili naslon za glavu:

1. Nagnite naslon sjedala unazad (2) ručicom/prekidačem za podešavanje (1).
2. Podignite naslon za glavu koliko god možete.
3. Pritisnite tipku za otpuštanje (3) dok naslon za glavu povlačite prema gore (4).



### UPOZORENJE

**NIKADA** nemojte dopustiti da se bilo tko vozi u sjedalu koje nema naslon za glavu.



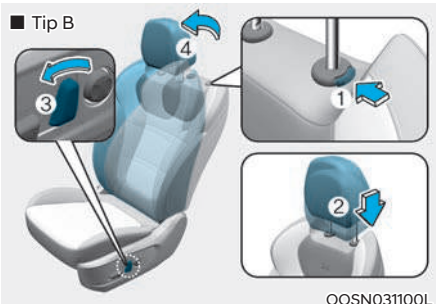
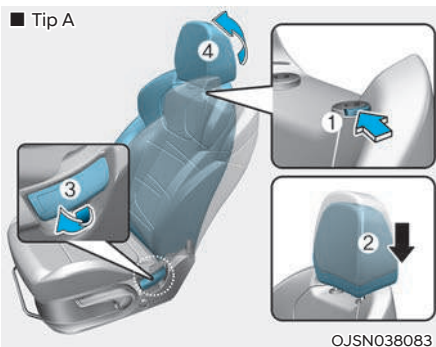

kako biste ponovno ugradili naslon za glavu:

1. Nagnite naslon sjedala.
2. Stavite šipke naslona za glavu (2) u rupe dok držite tipku za otpuštanje (1).
3. Podesite naslon za glavu na odgovarajuću visinu.
4. Vratite naslon sjedala (4) u prvobitnu poziciju pomoću ručice/prekidača za podešavanje (3).

## UPOZORENJE

Uvijek provjerite je li naslon za glavu zaključan u željenom i ispravnom položaju nakon ponovne ugradnje.

## Naslони za glavu straga

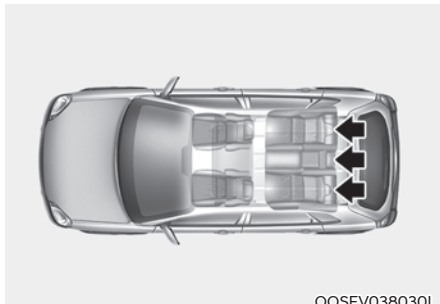

Stražnja su sjedala opremljena naslonima za glavu za sva tri putnika kako bi im pružila udobnost i zaštitu. Nasloni za glavu ne nude samo udobnost za putnike, već i nude zaštitu glave i vrata u slučaju sudara.

## OPREZ

- Podesite naslone za glavu tako da je sredina naslona u visini vaših očiju.

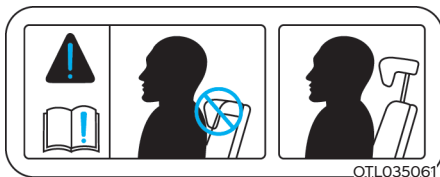

- Kad sjedite na stražnjim sjedalima, naslon za glavu ne smije biti u najnižem položaju.

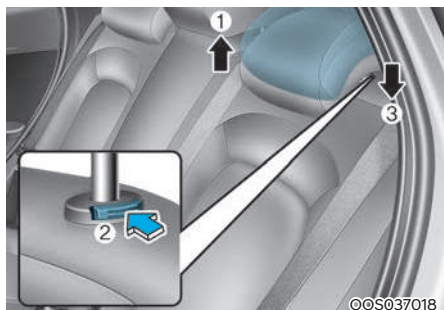

©OS037018

### Poděšavanje visine naslona za glavu

Podizanje naslona za glavu:

1. Za podizanje naslona za glavu, povucite ga u željeni položaj (1).

Spuštanje naslona za glavu:

1. Za spuštanje naslona za glavu, pritisnite i držite tipku za oslobađanje (2) na nosaču naslona.
2. Spustite naslon za glavu u željeni položaj (3).

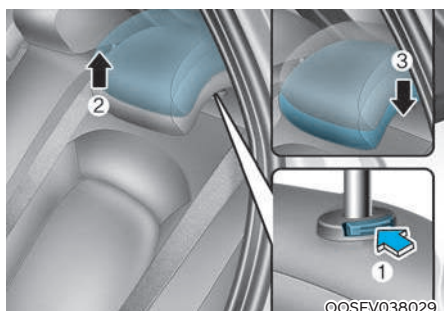

©OSEV038029

### Uklanjanje/ponovna ugradnja naslona za glavu

Kako biste uklonili naslon za glavu:

1. Podignite naslon za glavu koliko god možete.
2. Pritisnite tipku za otpuštanje (1) dok naslon za glavu povlačite prema gore (2).

Ponovna ugradnja naslona za glavu:

1. Da biste ponovno ugradili naslon za glavu stavite šipke naslona za glavu (3) u rupe dok držite tipku za otpuštanje (1).
2. Podesite naslon za glavu na odgovarajuću visinu.

## Grijanje i hlađenje sjedala

### Grijanje sjedala (ako je u opremi)

Grijači sjedala griju sjedala za vrijeme hladnog vremena.

### UPOZORENJE - Opekline od grijača sjedala

Putnici moraju biti posebno oprezni kod upotrebe grijača sjedala zbog mogućnosti pregrijavanja ili opeklina.

Putnici moraju biti u mogućnosti osjetiti ako sjedalo postaje prevruće tako da ga mogu isključiti.

Grijači sjedala mogu uzrokovati opekline čak i pri niskim temperaturama, pogotovo ako se koriste dulje vrijeme. Vozač mora voditi posebnu brigu o sljedećim vrstama putnika:

- Dojenčad, djeca, starije osobe ili osobe s invaliditetom, ili bolnički bolesnici na van-bolničkom liječenju.
- Osobe s osjetljivom kožom ili koje lako izgore.
- Umorni pojedinci.
- Opijeni pojedinci.
- Ljudi koji uzimaju lijekove koji mogu uzrokovati pospanost (tablete za spavanje i sl.)

### UPOZORENJE

NIKAD ništa nemojte stavljati na sjedalo što pruža izolaciju od topline (poput deke ili jastuka), ako su uključeni grijači. To može izazvati pregrijavanje sjedala što može dovesti do pregaranja navlake i oštećenja sjedala.

**OPASKA**

- Oštećenje sjedala
- Kad čistite sjedala, nemojte koristiti otapala kao što su razrjeđivači, benzen, alkohol ili benzin. To može oštetiti površinu grijača ili sjedala.
- Nemojte stavljati nikakve oštre ili teške predmete na sjedala opremljena grijačima sjedala jer mogu oštetiti grijače.
- Nemojte mijenjati navlaku sjedala. Time se može oštetiti sustav grijanja sjedala.

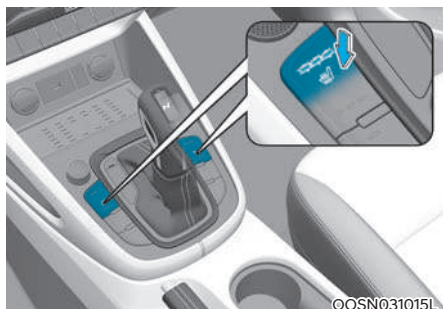

Kad je prekidač paljenja u položaju ON, pritisnite bilo koji od prekidača za grijače sjedala vozača ili suvozača.

Tijekom blagog vremena ili u uvjetima u kojima nije potreban rad grijača sjedala, držite prekidače u položaju OFF.

- Svaki put kad pritisnete prekidač, postavka temperature sjedala mijenja se i glasi:

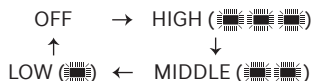

- Grijači sjedala vraćaju se u položaj OFF kada god se prekidač paljenja stavlja u položaj ON.
- Ako, dok su grijači uključeni, pritisnete prekidač i držite ga dulje od 1.5 sekunde, grijači će se isključiti.

**i Obavijest**

S prekidačem grijača sjedala u položaju ON, sustav grijanja u sjedalu se isključuje ili uključuje automatski ovisno o temperaturi sjedala.

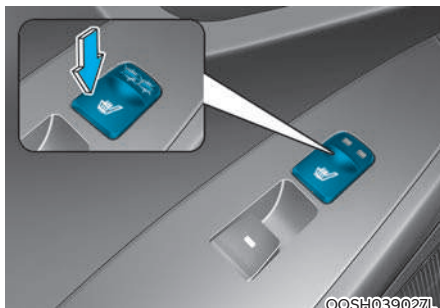
**Grijanje stražnjih sjedala (ako je u opremi)**

Kad je prekidač paljenja u položaju ON, pritisnite bilo koji od prekidača za grijače stražnjih sjedala. Tijekom blagog vremena ili u uvjetima u kojima nije potreban rad grijača sjedala, držite prekidače u položaju OFF.

Svaki put kad pritisnete prekidač, postavka temperature sjedala mijenja se i glasi:



Grijači sjedala vraćaju se u položaj OFF kada god se prekidač paljenja stavlja u položaj ON.

**i Obavijest**

S prekidačem grijača sjedala u položaju ON, sustav grijanja u sjedalu se isključuje ili uključuje automatski ovisno o temperaturi sjedala.

### Prednja ventilirana sjedala (ako su dio opreme)

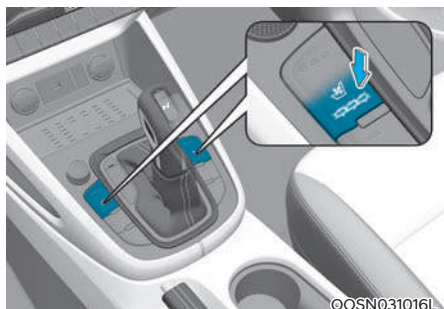

Grijanje sjedala i ventilacija služe grijanju i hlađenju prednjih. Zrak se ispuhuje kroz male rupe na površini sjedala i naslona sjedala.

Kada rad ventilacije sjedala nije potreban, držite prekidače u položaju OFF.

Dok je motor upaljen, pritisnite donji dio prekidača da biste ohladili vozačko sjedalo ili suvozačko sjedalo.

- Svaki put kad pritisnete prekidač, protok zraka mijenja se na sljedeći način:

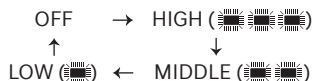

- Ako, dok je uključeno grijanje ili hlađenje i pritisnete prekidač i držite ga dulje od 1.5 sekunde, provjetravanje će se isključiti.
- Provjetravanje sjedala vraća se u položaj OFF kada god se prekidač paljenja stavlja u položaj ON.

### OPASKA

Kao biste izbjegli oštećenje sjedala pridržavajte se ovih uputa:

- Koristite ventiliranje sjedala SAMO kad je uključen klima-uređaj. Pretjerano korištenje grijanja i hlađenja sjedala uz isključen klima-uređaj mogu izazvati kvar sustava grijanja i hlađenja sjedala.
- Kad čistite sjedala, nemojte koristiti otapala kao što su razrjeđivači, benzen, alkohol ili benzin. To može oštetiti površinu grijača ili sjedala.
- Nikad ne biste smjeli prolići nikakvu tekućinu po sjedalima, jer bi to moglo blokirati otvore za prolaz zraka i izazvati kvar sjedala.
- Nemojte prekrivati sjedala bilo čime što može omesti protok zraka. Isto tako, nemojte stavljati novine ili plastične vrećice ispod sjedala, jer bi one mogle blokirati otvore za protok zraka i izazvati kvar sjedala.
- Nemojte mijenjati navlaku sjedala. Time se može oštetiti sustav grijanja ili ventilacije sjedala.
- Ako provjetravanje sjedala ne radi, iznova pokrenite vozilo. Ako i dalje sustav ne radi, preporučujemo da vozilo provjeri ovlaštenu HYUNDAI trgovac.

## SIGURNOSNI POJASEVI

Ovo poglavlje pruža bitne informacije o pravilnom načinu korištenja sigurnosnih pojaseva te upozorava na tipične pogreške i postupke koje nikako ne bi trebalo činiti.

### Sustav sigurnosnih pojaseva

Uvijek vežite sigurnosne pojaseve i svakako inzistirajte na tome da ih nose svi putnici. Zračni jastuci su dodatni sustav zaštite, ali oni su konstruirani kao dopuna sigurnosnim pojasevima, nikako zamjena za njih. Na koncu, i zakon nalaže da svi putnici u vozilu moraju biti vezani tijekom vožnje.



### UPOZORENJE

SVI putnici za cijelo vrijeme vožnje moraju biti vezani, neovisno o mjestu na kojem sjede:

- Za maksimalnu učinkovitost sigurnosnog sustava, sigurnosni pojasevi moraju se **UVIJEK** koristiti kad god je automobil u pokretu.
- Sigurnosni su pojasevi najučinkovitiji kada su nasloni sjedala u uspravnom položaju.
- Djeca do 12 godina moraju biti uvijek ispravno zaštićena na stražnjim sjedalima. **NIKAD** ne dopustite djeci da se voze na suvozačevom sjedalu. Ako dijete starije od 12 godina mora sjediti na suvozačevom sjedalu, pomaknite sjedalo što je dalje moguće i ispravno ga zaštitite u sjedalu.
- **NIKAD** nemojte prevoziti dijete koje sjedi nekom u krilu.
- Svako dijete mora sjediti na svojem mjestu i biti propisno vezano. Ne dopustite da dijele sjedalo ili sigurnosni pojas.
- Nikad nemojte nositi rameni pojas ispod ruke ili iza leđa. Neispravan položaj pojasa za rame može uzrokovati ozbiljne ozljede u sudaru. Rameni pojas treba biti postavljen preko sredine vašeg ramena i ključne kosti.

- Nemojte nositi savijeni sigurnosni pojas. Savijeni pojas ne može dobro odraditi svoj posao. U sudaru vas može čak i porezati. Provjerite da je remen pojasa ravan i nije savijen.
- Pazite da ne oštetite remenje ili mehanizam sigurnosnog pojasa. Ako je remenje ili mehanizam pojasa oštećen, zamijenite ga.
- Nikad nemojte stavljati pojas preko lako lomljivih predmeta. Ako se dogodi naglo zaustavljanje ili sudar, pojas ih može oštetiti.
- **NIKAD** nemojte otpuštati sigurnosni pojas tijekom vožnje. To može izazvati gubitak kontrole nad vozilom i nesreću.
- Kopča sigurnosnog pojasa uvijek treba biti čista i ispravna. Neispravna ili blokirana kopča može zatajiti u ključnom trenutku te tako omogućiti ozljedu vozača i/li putnika.
- Ne pokušavajte napraviti nikakve izmjene i dopune koje će spriječiti mehanizam podešavanja da zategne pojas, ili spriječiti sklop sigurnosnog pojasa da bude prilagođen za zatezanje.



### UPOZORENJE

Oštećeni sigurnosni pojasevi i dijelovi sjedala neće raditi kako je zamišljeno. Uvijek zamijenite sve što je na bilo koji način oštećeno.

- Ako je vozilo sudjelovalo u sudaru, obavezno zamijenite kompletan sustav sigurnosnih pojaseva, čak i ako se čini da nisu ni na koji način oštećeni.
- Pojas ne smije biti zapetljan, oštećen ili oslabljen.
- Ako je bilo koji dio sustava oštećen na bilo koji način, zamijenite sve povezane komponente.

### Upozorenje za sigurnosni pojas

#### Upozorenje pojasa vozača

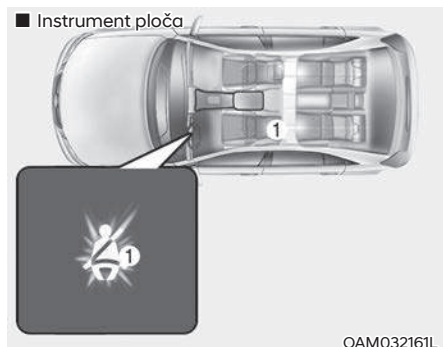

#### Upozorenje pojasa vozača

Kao podsjetnik za vozača i suvozača, svjetlo upozorenja sigurnosnog pojasa će treptati ili svijetliti i zvuk upozorenja zvoniti kako slijedi. Svjetlo upozorenja sigurnosnog pojasa će svijetliti otprilike 6 sekundi svaki put kada uključite kontakt, bez obzira na pričvršćivanje pojasa.

Ako je vozačev sigurnosni pojas otkopčan nakon uključivanja kontakta, svjetlo upozorenja sigurnosnog pojasa će svijetliti dok se pojas ne veže.

Ako je vozačev sigurnosni pojas otkopčan dok je uključen kontakt, svjetlo upozorenja sigurnosnog pojasa će svijetliti dok se pojas ne veže.

Ako i dalje ne pričvrstite sigurnosni pojas i vozite brže od 20 km/h, žaruljica upozorenja početak će treptati ili svijetliti otprilike 100 sekundi.

Ako vozač odveže sigurnosni pojas za vrijeme vožnje, indikator upozorenja će se upaliti kad brzina opadne ispod 20 km/h.

Ako i dalje ne pričvrstite sigurnosni pojas i vozite brže od 20 km/h zvuk upozorenja će zvoniti otprilike 100 sekundi i odgovarajuća žaruljica će treptati.

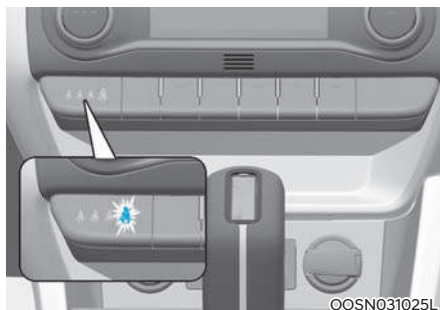

#### Upozorenje pojasa suvozača

Kao podsjetnik za vozača i suvozača, svjetlo upozorenja sigurnosnog pojasa će treptati ili svijetliti i zvuk upozorenja zvoniti kako slijedi. Svjetlo upozorenja sigurnosnog pojasa će svijetliti otprilike 6 sekundi svaki put kada uključite kontakt, bez obzira na pričvršćivanje pojasa.

Ako je suvozačev sigurnosni pojas otkopčan nakon uključivanja kontakta, svjetlo upozorenja sigurnosnog pojasa će svijetliti dok se pojas ne veže.

Ako je suvozačev sigurnosni pojas otkopčan dok je uključen kontakt, svjetlo upozorenja sigurnosnog pojasa će svijetliti dok se pojas ne veže.

Ako i dalje ne pričvrstite sigurnosni pojas i vozite brže od 20 km/h, žaruljica upozorenja početak će treptati ili svijetliti otprilike 100 sekundi.

Ako suvozač odveže sigurnosni pojas za vrijeme vožnje, indikator upozorenja će se upaliti kad brzina opadne ispod 20 km/h.

Ako i dalje ne pričvrstite sigurnosni pojas i vozite brže od 20 km/h zvuk upozorenja će zvoniti otprilike 100 sekundi i odgovarajuća žaruljica će treptati.

## UPOZORENJE

Sigurnosni pojas se mora nositi ispravno i postaviti na odgovarajući položaj. Molimo pročitajte i slijedite sve važne informacije i mjere opreza za sigurnost putnika u vozilu - uključujući sigurnosne pojaseve i zračne jastuke – koje su dane u ovom priručniku.

Provjerite da vi i vaši putnici uvijek ispravno koristite sigurnosne pojaseve.

## Obavijest

- **Indikator upozorenja sigurnosnog pojasa suvozača nalazi se na središnjoj konzoli.**
- **Čak i ako se na suvozačkom sjedalu ne nalazi nitko, indikator upozorenja će treptati ili svijetliti 6 sekundi. Nakon što je suvozač napustio vozilo koje je nastavilo s vožnjom, upozorenje može biti aktivno još 6 sekundi iako je suvozač napustio vozilo.**
- **Indikator upozorenja sigurnosnog pojasa suvozača može se aktivirati ako se na sjedalo suvozača metne prtljaga, laptop ili neki drugi elektronički uređaj.**

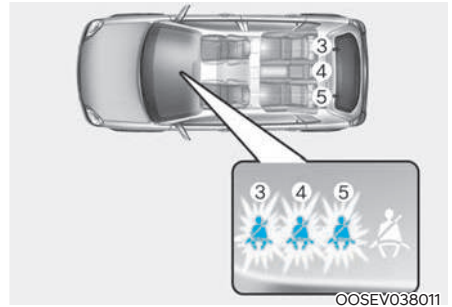

00SEV038011

### Upozorenje pojasa putnika straga

- Kao podsjetnik za putnike straga, svjetlo upozorenja sigurnosnog pojasa će treptati ili svijetliti i zvuk upozorenja zvoniti kako slijedi. Svjetlo upozorenja sigurnosnog pojasa će svijetliti otprilike 6 sekundi svaki put kada uključite kontakt, bez obzira na pričvršćivanje pojasa.
- Ako se i dalje ne pričvrsti sigurnosni pojas i vozite brže od 20 km/h, žaruljica upozorenja počet će treptati ili svijetliti dok se pojas ne veže.
- Nakon toga, odgovarajuće upozorenje vezanja će svijetliti otprilike 35 sekundi, ako vozite brže od 20 km/h bez da je stražnji pojas ukopčan, ili se stražnji pojas otkopča tijekom vožnje.
- Ako se stražnji pojas ukopča, svjetlo upozorenja će se odmah isključiti.
- Ako se stražnji pojas iskopča pri brzini višoj od 20 km/h, odgovarajuće upozorenje vezanja će treptati otprilike 35 sekundi praćeno zvukom upozorenja.
- Ako i dalje ne pričvrstite sigurnosni pojas i vozite brže od 20 km/h zvuk upozorenja će zvoniti otprilike 100 sekundi i odgovarajuća žaruljica će treptati.

### Sigurnosni pojas sjedala

#### Krilni/rameni pojas

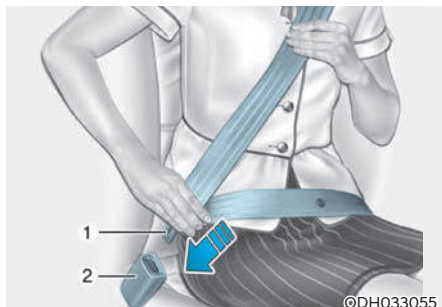

#### Vezivanje sigurnosnog pojasa:

Kako bi vezali sigurnosni pojas, izvadite ga iz spremnika i umetnite metalni dio (1) u kopču (2). Čut će se "klik" kada metalni dio sjedne u kopču.

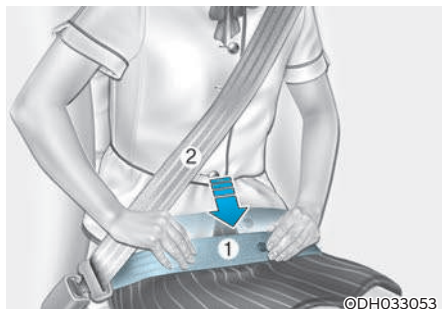

Prebacite krilni dio pojasa (1) preko kukova, a rameni dio preko prsnog koša (2).

Sigurnosni pojas se automatski podešava na odgovarajuću duljinu nakon što se krilni dio ručno podesi tako da bude udoban oko bokova. Ako se naginjete prema naprijed u sporom, laganom pokretu, pojas će se širiti i kretati s vama.

Ako dođe do naglog zaustavljanja ili udara, pojas će se zaključati u položaju. Također će blokirati ako se prebrzo pokušate nagnuti prema naprijed.

#### OPASKA

Ako ne možete glatko izvući sigurnosni pojas iz spremnika, čvrsto ga povucite i potom pustite. To će osloboditi mehanizam te će omogućiti izvlačenje pojasa iz spremnika.

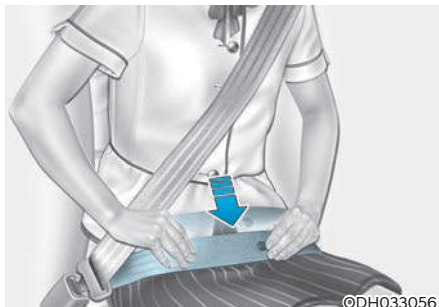

#### UPOZORENJE

Sigurnosni pojasevi su izrađeni da pokriju koštanu strukturu tijela i treba ih namjestiti nisko preko kukova ili preko kukova, prsa i ramena; treba izbjeći da krilni dio sigurnosnog pojasa bude postavljen preko područja abdomena.

- Sigurnosni pojasevi trebaju biti zategnuti što je moguće čvršće, a da se zadrži udobnost, kako bi pružili zaštitu za koju su namijenjeni. Labavi sigurnosni pojas uvelike smanjuje zaštitu koju sigurnosni pojas treba osigurati.
- Nikad nemojte nositi rameni pojas ispod ruke ili iza leđa. Pojas treba nositi kao na ilustraciji.
- Provjerite je li sidro ramenog dijela pojasa zaključano u položaju na odgovarajućoj visini.
- Nikad nemojte dopustiti da rameni dio pojasa prekriva vaše lice ili vrat.



### Podešavanje visine

Za maksimalnu udobnost i sigurnost možete podesiti visinu sidra ramenog pojasa na jedan od četiri različita položaja.

Visina podešavanja sigurnosnog pojasa ne bi trebala biti previše blizu vašem vratu. Nećete biti najučinkovitije zaštićeni.

Rameni dio treba podesiti tako da leži preko prsa i na pola puta preko ramena koje je bliže vratima, a ne preko svojeg vrata.

Za podešavanje visine sigurnosnog pojasa, spustite ili podignite regulator visine u odgovarajući položaj.

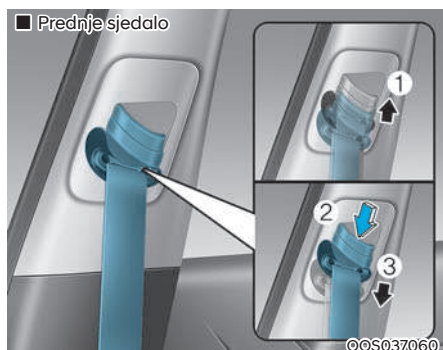

Za podizanje regulatora visine povucite ga prema gore (1). Da biste ga snizili, pritisnite ga prema dolje (3), dok držite tipku za podešavanje visine (2).

Otpustite tipku kako bi se sidro zaključalo na svoje mjesto. Pokušajte kliziti regulatorom visine kako bi bili sigurni da je zaključan.

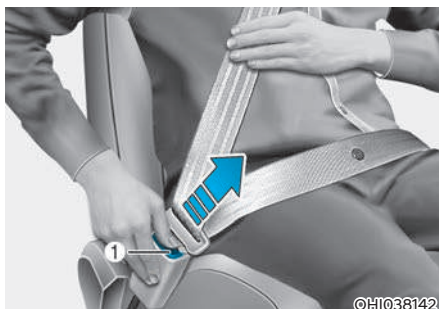

### Za oslobađanje sigurnosnog pojasa:

Remen se oslobađa pritiskom tipke za oslobađanje (1) na kopči.

Kada je otpušten, pojas se treba automatski povući u spremnik. Ako se to ne dogodi, provjerite remen kako biste bili sigurni da nije savijen, a zatim pokušajte ponovno.

### Stražnje središnje sjedalo (Sigurnosni pojas u 3 točke)

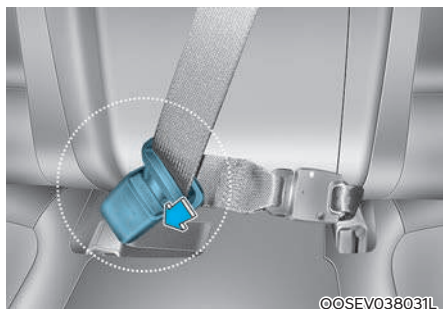

Kada koristite središnji stražnji sigurnosni pojas, mora se koristiti kopča s "CENTER" oznakom.

#### **i** Obavijest

Ako ne možete izvući sigurnosni pojas iz spremnika, čvrsto povucite pojas i pustite ga. Nakon otpuštanja, moći ćete glatko izvući pojas.

#### **!** UPOZORENJE

Uvijek provjerite je li metalni dio zaključan u kopči. Pobrinite se da remen nije savijen. Također, naslon stražnje klupe mora biti zaključan u mjestu. U protivnom, naslon se može pomaknuti tijekom sudara ili naglog kočenja što može izazvati ozbiljne ozlijede.

### Zatezači sigurnosnih pojaseva



Vaše vozilo je opremljeno zatezačima sigurnosnih pojaseva za vozača i suvozača. Svrha zatezača je da sigurnosni pojasevi čvrsto stoje uz tijela putnika u određenim frontalnim sudarima. Zatezači sigurnosnih pojaseva mogu se (zajedno sa zračnim jastucima) aktivirati kad je frontalni sudar dovoljno jak.

Kad se vozilo naglo zaustavi, ili ako se putnik pokuša prebrzo nagnuti naprijed, zatezač pojasa će se zaključati u položaju. U određenim frontalnim sudarima, zatezači će se aktivirati i povući sigurnosni pojas čvršće uz tijelo putnika.

Ako sustav osjeti preveliku napetost vozačkog ili suvozačevog sigurnosnog pojasa kada se aktivira sustav zatezača, graničnik tereta unutar spremnika zatezača će otpustiti dio pritiska na zahvaćenom pojasu.

## UPOZORENJE

- Za vašu sigurnost, provjerite da remenje pojasa nije labavo ili savijeno i uvijek sjedite ispravno na svojem sjedalu.
- Labav ili savijen remen neće pružiti potrebnu zaštitu u slučaju nezgode!
- Nemojte stavljati ništa u blizinu kopče. To može spriječiti pravilnu funkciju kopče i cijelog sustava.
- **UVIJEK** zamijenite pirotehničke zatezače nakon aktivacije ili sudara.
- **NIKAD, NIKAD** ne pokušavajte servisirati, popravljati ili mijenjati zatezače. To je posao koji smije obavljati samo ovlaštenu HYUNDAI trgovac.
- Nemojte udarati sustav sigurnosnih pojaseva.

## UPOZORENJE

Sklop zatezača sigurnosnih pojaseva postane vruć tijekom aktivacije. Nemojte dirati sklopove zatezača sigurnosnih pojaseva nekoliko minuta nakon što su aktivirani, jer prijeti opasnost od opeklina.

## OPREZ

Popravak limarije na prednjem kraju vozila može oštetiti sustav zatezača sigurnosnih pojaseva. Nakon bilo kakvih limarskih radova preporučujemo da vozilo pregleda ovlaštenu HYUNDAI trgovac.

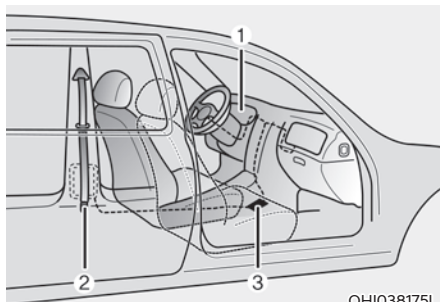

OHIO38175L

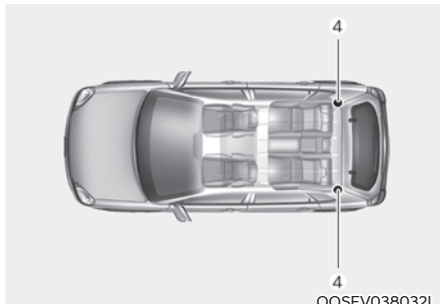

OOSEV038032L

Sustav zatezača sigurnosnih pojaseva uglavnom se sastoji od sljedećih komponenti. Njihova mjesta su prikazana na ilustraciji:

- (1) Svjetlo upozorenja za SRS zračni jastuk
- (2) Retraktor zatezača
- (3) SRS kontrolni modul
- (4) Zatezači stražnjih pojaseva (ako su u opremi)

### **OPASKA**

Zato što je senzor koji aktivira SRS sustav zračnih jastuka povezan sa zatezačima sigurnosnih pojaseva, svjetlo upozorenja zračnih jastuka na ploči s instrumentima će svijetliti 6 sekundi nakon što se uključi kontakt, a onda bi se trebalo isključiti.

Ako zatezači sigurnosnih pojaseva ne rade ispravno, kontrolna žaruljica će svijetliti čak i ako zračni jastuci rade ispravno. Ako žaruljica ne svijetli nakon uključivanja kontakta, ostaje upaljena nakon što je svijetlila 6 sekundi ili svijetli kad je vozilo u pokretu, preporučujemo da zatezače sigurnosnih pojaseva i / ili SRS zračne jastuke pregleda ovlaštani HYUNDAI trgovac.

### **i Obavijest**

- Zatezači vozačkog i suvozačkog sigurnosnog pojasa mogu se aktivirati kad je frontalni ili bočni sudar dovoljno jak ili us slučaju prevrtanja (ako je vozilo opremljeno senzorom prevrtanja).
- Kad se aktivira sustav zatezača sigurnosnih pojaseva, može se čuti glasan zvuk i vidjeti fina prašina, što može izgledati kao dim vidljiv u putničkom prostoru. To su normalni uvjeti rada i nisu opasni.
- Iako nije opasna, fina prašina može uzrokovati iritaciju kože i ne smije se udisati u dužim razdobljima. Temeljito operite svu izloženu površinu kože nakon nesreće u kojoj su aktivirani zatezači pojaseva.

## Dodatne opaske o korištenju sigurnosnih pojaseva

### **Korištenje sigurnosnog pojasa u trudnoći**

Uporaba sigurnosnog pojasa preporučuje se trudnicama kako bi se umanjila vjerojatnost ozljeda u nesreći. Kada se koristi sigurnosni pojas, krilni dio pojasa treba biti postavljen nisko i što je čvršće moguće preko kukova, nikako ne preko trbuha. Također, izbjegavajte položaj s ekstremno nagnutim naslonom sjedala. Sigurnosni pojas nikako ne smije prelaziti preko lica ili vrata. Za posebne preporuke, savjetujte svojeg liječnika.



### **UPOZORENJE**

Trudnice **NIKAD** ne smiju stavljati krilni dio pojasa preko područja trbuha gdje se nalazi fetus ili iznad trbuha gdje bi pojas tijekom sudara mogao zgnječiti još nerođeno dijete.

## **Korištenje sigurnosnih pojaseva i djeca**

### **Dojenčad i mala djeca**

Trebali biste biti svjesni zakona u vašoj zemlji. Zakoni koji propisuju upotrebu dječjih sjedalica razlikuju se od države do države pa se raspitajte o legislativi u domicilnoj, ali i zemlji odredištu putovanja. Sjedala za dojenčad i/ili dijete moraju biti ispravno postavljena i ugrađena na stražnjim sjedalima. Za više informacija pogledajte "Sigurnosni sustavi za djecu" u ovom poglavlju.



### **UPOZORENJE**

**Svaka osoba svaki put u vašem vozilu treba biti pravilno vezana, uključujući dojenčad i djecu.**

**NIKADA** ne držite dijete u krilu ili naručju kada je vozilo u pokretu. Inercijska sila nastala tijekom nesreće će izbaciti dijete iz ruku i baciti dijete na unutrašnjost vozila. **Uvijek koristite sigurnosni sustav za dijete koji je prikladan za djetetovu visinu i masu.**

Mala djeca su najbolje zaštićena od ozljeda u nesreći kada su pravilno vezana na stražnjem sjedalu sustavom za dijete koje zadovoljava zahtjevima sigurnosnih standarda vaše zemlje. Prije kupnje bilo kojeg sustava za dijete, pobrinite se da ima oznaku kojom se potvrđuje da ispunjava standarde sigurnosti u vašoj zemlji.

Sigurnosni standardi moraju biti prikladni za visinu i masu vašeg djeteta. Za ove informacije provjerite naljepnicu na sustavu za dijete. Pogledajte "Sigurnosni sustavi za djecu" u ovom poglavlju.

### Veća djeca

Djeca koja su prevelika za sustave za djecu moraju uvijek biti na stražnjem sjedalu i koristiti dostupne krilno/ramene pojaseve. Krilni pojas treba biti zategnut i udoban preko kukova što je niže moguće.

Povremeno provjerite kako pojas odgovara. Djetetovo vrpčenje može pomaknuti pojas iz pravilnog položaja. Djeca su najsigurnija u slučaju nesreće kada su vezana pravilnim sigurnosnim sustavom i/ili sigurnosnim pojasom na stražnjem sjedalu. Ako veće dijete (u dobi iznad 12 godina) mora sjediti na prednjem sjedalu, dijete mora biti čvrsto vezano raspoloživim krilno/ramenim pojasom i sjedalo treba biti postavljeno u krajnji stražnji položaj. Djeca u dobi do 12 godina moraju biti osigurana sustavom za djecu na stražnjem sjedalu. NIKADA ne stavljajte dijete starosti do 12 godina na prednje sjedalo. NIKADA ne stavljajte dječju sjedalicu okrenutu prema natrag na prednje sjedalo vozila.

Ako pojas dodiruje djetetov vrat ili lice, smjestite dijete bliže sredini vozila. Ako pojas još uvijek dotiče lice ili vrat djeteta, ono mora biti vraćeno na odgovarajući sustav za dijete na stražnjem sjedalu.

### UPOZORENJE

- **Provjerite je li dijete dovoljno veliko za sigurnosni pojas i sjedalo u kojem sjedi. Ispravno podesite sigurnosne pojaseve.**
- **Sigurnosni pojas NIKAD ne smije prelaziti preko vrata ili lica djeteta.**
- **Dva ili više djeteta NIKAD ne bi smjela koristiti istovremeno isti sigurnosni pojas.**

### **Korištenje sigurnosnih pojaseva i ozlijeđene osobe**

Sigurnosni pojas treba koristiti i kada se prevozi ozlijeđena osoba. Konzultirajte liječnika za određene preporuke.

### **Jedna osoba po pojasu**

Dvoje ljudi (uključujući i djecu) ne bi smjeli pokušavati koristiti jedan sigurnosni pojas. To može povećati težinu ozljeda u slučaju nezgode.

### **Bez ležanja u automobilu**

Kako biste smanjili mogućnost ozljeda u slučaju nesreće i postigli najveću učinkovitost sigurnosnih sustava, svi putnici trebaju sjediti i sjedala trebaju biti u ispravnom položaju kada je vozilo u pokretu.

Sigurnosni pojas ne može pružiti odgovarajuću zaštitu ako osoba leži na stražnjem sjedištu ili ako su prednja sjedala u nagnutom položaju.

Sigurnosni pojasevi moraju biti priljubljeni uz tijelo kako bi pružili potrebnu zaštitu. U protivnom u slučaju nezgode tijelo može biti odbačeno na sigurnosni pojas koji će onda izazvati ozljede vrata ili glave.

Što je naslon sjedala više nagnut, veća je vjerojatnost da će kukovi putnika skliznuti ispod krilnog pojasa uzrokujući ozbiljne unutarnje ozljede ili da će vrat putnika udariti u rameni pojas.

### UPOZORENJE

- **Vožnja s nagnutim sjedalima povećava vjerojatnost od ozbiljnih ili smrtonosnih ozljeda u slučaju sudara ili naglog zaustavljanja. NIKAD se nemojte voziti s položenim naslonom.**
- **Zaštita vašeg sigurnosnog sustava (sigurnosni pojasevi i zračni jastuci) je uvelike smanjena naginjanjem vašeg sjedala.**

- **Sigurnosni pojasevi moraju biti zategnuti i ugodni preko kukova i prsa kako bi radili ispravno. Vozači i putnici trebaju uvijek sjediti naslonjeni leđima na naslon sjedala, ispravno vezani i s uspravnim naslonom sjedala.**

## **Njega sigurnosnog pojasa**

Sustav sigurnosnih pojaseva se nikada ne treba rastavljati ili modificirati. Osim toga, pazite da sigurnosni pojasevi i mehanizam nisu oštećeni šarkama sjedala, vratima ili drugom zloupotrebom.

### ***Periodični pregled***

Svi pojasevi se trebaju povremeno pregledati zbog istrošenosti ili oštećenja bilo koje vrste. Bilo koji oštećeni dijelovi se moraju zamijeniti u najkraćem mogućem roku.

### ***Držite pojaseve čistim i suhim***

Sigurnosni pojasevi trebaju biti čisti i suhi. Ako se pojasevi zaprljaju, mogu se čistiti blagom sapunicom i toplom vodom. Izbjeljivač, boja, jaki deterdženti ili abrazivna sredstva ne smiju se koristiti jer mogu oštetiti i oslabiti tkaninu.

### ***Kada zamijeniti sigurnosne pojaseve***

Cijeli sklop sigurnosnog pojasa ili sklopove treba zamijeniti ako je vozilo sudjelovalo u nesreći. To trebate učiniti, čak i ako nema vidljivih oštećenja. Ako imate dodatna pitanja o funkcioniranju sigurnosnih pojaseva, preporučujemo da kontaktirate ovlaštenog HYUNDAI trgovca.

## SIGURNOSNI SUSTAV ZA DJECU (CRS)

**Naša preporuka:**  
**Djeca uvijek moraju biti straga**

### UPOZORENJE

**Dječja sjedalica mora biti postavljena na stražnjem sjedalu. Nikada ne ugrađujte sjedalicu za dijete ili dojenčad na mjesto suvozača. U slučaju nesreće i izbacivanja bočnog suvozačkog zračnog jastuka to bi moglo ozbiljno ozlijediti ili ubiti dojenče ili dijete koje sjedi u sjedalici. Stoga sustave za djecu koristite samo na stražnjem sjedištu vašeg vozila.**

Djeca mogu biti teško OZLIJEĐENA ILI SMRTNO STRADATI napuhavanjem zračnog jastuka. Sva djeca, čak i ona prevelika za dječju sjedalicu, moraju biti vezana na stražnjem sjedalu.

Djeca mlađa od 13 godina se uvijek moraju voziti na stražnjim sjedalima i uvijek moraju biti ispravno zaštićena kako bi se smanjila opasnost od ozljeda u slučaju nezgode, naglog kočenja ili naglog manevra.

Prema statistikama, djeca su sigurnija kada su pravilno vezana na stražnjem sjedalu nego na prednjem sjedalu. Djeca koja su prevelika za sustav za dijete moraju koristiti sigurnosne pojaseve.

Trebate biti svjesni specifičnih zakona u vašoj zemlji. Zakoni koji propisuju upotrebu dječjih sjedalica razlikuju se od države do države pa se raspitajte o legislativi u domicilnoj, ali i zemlji odredištu putovanja.

Sigurnosni sustavi za djecu moraju biti ispravno postavljeni i ugrađeni na stražnjem sjedalu. Morate koristiti komercijalno dostupan sigurnosni sustav koji zadovoljava zahtjeve sigurnosnih standarda vaše zemlje.

Sustavi za dijete obično su dizajnirani da se dijete u vozilu osigura krilnim pojasom ili krilnim dijelom krilno/ramenog pojasa, ili pomoću gornjeg remena i/ili ISOFIX sidrištima.

***Dječje sjedalice (CRS) uvijek neka budu straga***

Djeca uvijek trebaju biti sigurno smještena u dječju sjedalicu koja odgovara njihovoj dobi i veličini. Sjedalica (bez obzira radi li se o onoj koja gleda prema naprijed ili unazad) treba biti sigurno učvršćena za stražnje sjedalo sukladno uputama proizvođača. Dječju sjedalicu koristite samo sukladno uputama proizvođača.

### UPOZORENJE

- **Uvijek se pridržavajte uputa proizvođača o ugradnji i korištenju dječjih sjedalica.**
- **Uvijek vežite dijete sukladno uputama proizvođača dječje sjedalice.**
- **Nemojte nositi nosiljku za dijete koja se samo zakvači za naslon; ona neće pružiti dostatnu zaštitu u slučaju nezgode.**
- **Nakon sudara bi ovlašteni HYUNDAI trgovac trebao pregledati cijelo vozilo, pa i dječju sjedalicu i ISOFIX prihvate.**



## Odabir sjedalice za djecu (CRS)

Kod odabira sjedalice za djecu uvijek:

- Provjerite ima li sjedalica sigurnosni certifikat koji dokazuje ispunjavanje svih sigurnosnih standarda.
- Ugradite samo dječju sjedalicu koja odgovara zahtjevima ECE-R44 ili ECER-129 regulative.
- Odaberite sjedalicu koja odgovara dobi i veličini vašeg djeteta. Dokumentacija koja se isporučuje sa sjedalicom pruža te informacije.
- Odaberite sjedalicu koja odgovara namijenjenoj poziciji u automobilu.
- Pročitajte i dobro proučite upozorenja u uputama za korištenje sjedalice.

### Vrste dječjih sjedalica

Postoje tri vrste dječjih sjedalica: one koje su usmjerene unazad, one koje su usmjerene prema naprijed i tzv. booster sjedalice na kojima sjede već velika djeca.

Sjedalice su podijeljene prema dobi, visini i težini djeteta.

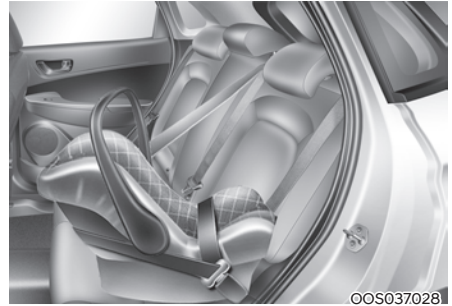

### Dječja sjedalica koja gleda prema nazad

Dječja sjedalica koja gleda prema nazad nudi uporište za dijete preko leđa. Sustav sigurnosnih pojaseva drži sjedalicu na mjestu i u slučaju sudara djeluje na način da smanji opterećenje na nježan vrat i kralježnicu.

Sva djeca mlađa od godinu dana se neizostavno moraju voziti u sjedalicama koje su okrenute unazad. Postoje tri vrste sjedalica koje su okrenute unazad. Odabir ovisi o veličini djeteta i njegovoj masi.

Što je god dulje moguće, jasno, vodeći računa o preporukama proizvođača sjedalice glede veličine i mase djeteta, koristite sjedalicu koja gleda unazad, jer je to najsigurniji način prijevoza djeteta.



OOS037029

### **Dječja sjedalica koja gleda prema naprijed**

Dječja sjedalica koja gleda prema naprijed pruža zaštitu za djecu u kombinaciji sa sigurnosnim pojasevima. Djeca se trebaju voziti čvrsto vezana u sjedalici koja gleda prema naprijed i koja je učvršćena sukladno preporuci proizvođača sjedalice.

Kad dijete preraste sjedalicu (bilo visinom ili masom) mora se voziti uz korištenje tzv. booster sjedalice.

### **Booster sjedalice**

Booster sjedalica je tip dječje sjedalice koji je konstruiran kako bi pomogao djetetu da koristi u vozilo ugrađene sigurnosne pojaseve. Booster sjedalica podiže dijete u vis te ga tako smješta na potrebnu poziciju kako bi sigurnosni pojas prelazio preko prsnog koša umjesto da dodiruje vrat ili glavu. Djeca se moraju voziti u booster sjedalicama dok ne porastu dovoljno da mogu sjediti u ugrađenim sjedalima. Sigurnosni pojasevi moraju biti zategnuti i provedeni preko kukova i prsa kako bi radili ispravno. Nikako ne smiju prelaziti preko vrata ili glave! Djeca trebaju uvijek sjediti naslonjeni leđima na naslon sjedala, ispravno vezani i s uspravnim naslonom sjedala.

## Ugradnja dječje sjedalice (CRS)



### UPOZORENJE

Prije ugradnje dječje sjedalice uvijek:

**Dobro proučite upute proizvođača sjedalice o ispravnoj ugradnji i korištenju.**

**Ako to ne učinite, u slučaju nezgode prijeti rizik od teških ili čak SMRTNIH ozljeda.**



### UPOZORENJE

**Ako naslon za glavu priječi ispravnu ugradnju dječje sjedalice, uklonite naslon s tog mjesta. Kad izvadite sjedalicu, obavezno vratite naslon za glavu na njegovo mjesto!**

Nakon odabira odgovarajuće dječje sjedalice i provjere da je njena ugradnja moguća u vozilo na način kako je predvidio proizvođač sjedalice, ugradite ju u vozilo sukladno uputama proizvođača:

- **Ispravno ugradite sjedalicu u vozilo.** Sve sjedalice moraju biti sigurno učvršćene ili pomoću sigurnosnog pojasa ili preko ISOFIX sidrenog remena ili preko ISOFIX prihvata.

- **Provjerite je li sjedalica dobro pričvršćena za vozilo.** Nakon ugradnje povucite ju naprijed-nazad i lijevo-desno da provjerite je li sjedalica dobro pričvršćena za vozilo. Ako ju osiguravate pomoću sigurnosnog pojasa, mora biti što je manje moguće pomična; mali pomak u stranu je neizbježan.

Kad ugrađujete sjedalicu, podesite sjedalo (nagib naslona, pomak naprijed-nazad) tako da sjedalica bude najudobnije i najsigurnije smještena.

- **Smjestite dijete u sjedalicu.** Svakako dobro provjerite je li dijete sigurno smješteno u skladu s uputama proizvođača sjedalice.



### OPREZ

**Sigurnosni pojas ili dječja sjedalica mogu postati vrlo vrući, posebno ako je auto ostavljen izravno na sunčevoj svjetlosti. Uvijek provjerite sjedalicu i kopče pojasa prije stavljanja djeteta kako biste izbjegli opasnost od opekline djeteta.**

**Pogodnost svake pozicije u vozilu za ugradnju dječje sjedalice koja se učvršćuje sigurnosnim pojaseom & ISOFIX sustavom u skladu s UN regulativom**

(Informacije za korisnike vozila i proizvođače sjedalice)

- Da: pogodno za ugradnju predviđene kategorije sjedalice
- Ne: nije pogodno za ugradnju predviđene kategorije sjedalice
- '-': nije primjenjivo
- Ova tablica prikazuje LHD izvedbu vozila koja se koristi kod nas. Osim za sjedalo suvozača tablica je primjenjiva i za RHD izvedbu. Za suvozačko sjedalo RHD izvedbe koristiti informacije za sjedeći položaj broj 3.

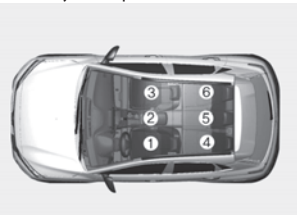
Kategorije sjedalice		Pozicije sjedenja						Pozicija sjedenja
		1	2	3	4	5	6	
Univerzalna za pričvršćenje remenom		-	-	Da <sup>1)</sup> F, R	Da F, R	Da <sup>2)</sup> F, R	Da F, R	<p>F : usmjerena prema naprijed R : usmjerena prema nazad</p>  <p>OOSEV038035L</p>
i-size sjedalice		-	-	Ne	Da F, R	Ne	Da F, R	
ISOFIX dječja sjedalice (tj. sjedalice za bebū)	ISOFIX (R1)	-	-	Ne	Da R	Ne	Da R	
Nosiljka (ISOFIX bočno usmjerena sjedalice)	ISOFIX (L1,L2)	-	-	Ne	Ne	Ne	Ne	
ISOFIX sjedalice – mala	ISOFIX (F2,F2X, R2X)	-	-	Ne	Da F, R	Ne	Da F, R	
ISOFIX sjedalice – velika (*: ne booster sjedalice)	ISOFIX (F3, R3)	-	-	Ne	Da <sup>3)</sup> F, R	Ne	Da <sup>3)</sup> F, R	
Booster sjedalice – smanjena širina	ISO CRF: B2	-	-	Ne	Da	Ne	Da	
Booster sjedalice – puna širina	ISO CRF: B3	-	-	Ne	Ne	Ne	Ne	

Broj sjedala	Položaj u vozilu	Broj sjedala	Položaj u vozilu
1	Naprijed lijevo	4	Drugi red lijevo
2	Naprijed sredina	5	Drugi red sredina
3	Naprijed desno	6	Drugi red desno

Opaska<sup>1)</sup> : Uvijek ispravno podesite naslon sjedala

Opaska<sup>2)</sup> : Pozicija za sjedenje broj 5 nije prikladna za ugradnju dječje sjedalice s potpornom nogom

Opaska<sup>3)</sup> : Ugradnja velike dječje sjedalice usmjerene unazad

- iza sjedala vozača: naslon treba biti ispravno podešen.
- iza sjedala suvozača: položaj sjedala i naslona trebaju biti ispravni.

- \* Nikad nemojte ugrađivati dječju sjedalicu usmjerenu unazad na suvozačko sjedalo ako nije prethodno isključen suvozački zračni jastuk.
- \* Za ugradnju polu univerzalnih i sjedalice koje namijenjene ugradnji baš u određeni tip vozila (ISOFIX ili osiguranih remenom) provjerite listu odobrenja za vozilo koja je isporučena s dječjom sjedalicom.
- \* Ako je dječja sjedalice nestabilna zbog naslona za glavu, uklonite naslon za glavu s tog sjedala gdje je ugrađena dječja sjedalice.

**Preporučene dječje sjedalice (za Europu)**

Težinski razred	Ime	Proizvođač	Tip učvršćenja	ECE-R44/R129 odobrenje broj
Grupa 0+	Cabriofix & Familyfix	Maxi Cosi	ISOFIX s potpornom nogom, usmjerena unazad	E4 04443907
Grupa I	Duo Plus	Britax Römer	ISOFIX i sidreni remen	E1 04301133
Grupa II	KidFix II XP	Britax Römer	ISOFIX prihvat + sigurnosni pojas	E1 04301323
Grupa III	Junior III	Graco	Sigurnosni pojas	E11 03.44.164 E11 03.44.165

Informacije o proizvođaču dječje sjedalice

Maxi Cosi Cabriofix & Familyfix <http://www.maxi-cosi.com>

Britax Römer <http://www.britax.com>

Graco <http://www.gracobaby.com>

### **Pogodnost svake pozicije u vozilu za ugradnju dječje sjedalice koja se učvršćuje sigurnosnim pojasem & ISOFIX sustavom u skladu s UN regulativom (osim Europe)**

(Informacije za korisnike vozila i proizvođače sjedalice)

- Da: pogodno za ugradnju predviđene kategorije sjedalice
- Ne: nije pogodno za ugradnju predviđene kategorije sjedalice
- '-': nije primjenjivo
- Ova tablica prikazuje LHD izvedbu vozila. Osim za sjedalo suvozača tablica je primjenjiva i za RHD izvedbu. Za suvozačko sjedalo RHD izvedbe koristiti informacije za sjedeći položaj broj 3.

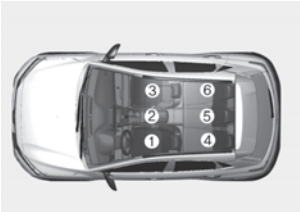
Kategorije sjedalice		Pozicije sjedenja						Pozicija u vozilu
		1	2	3	4	5	6	
Univerzalna za pričvršćenje remenom		-	-	Da <sup>1)</sup> F, R	Da F, R	Da <sup>2)</sup> F, R	Da F, R	<p>F : usmjerena prema naprijed R : usmjerena prema nazad</p>  <p>OOSEV038035L</p>
i-size sjedalice		-	-	Ne	Da F, R	Ne	Da F, R	
ISOFIX dječja sjedalice (tj. sjedalice za bebu)	ISOFIX (R1)	-	-	Ne	Da R	Ne	Da R	
Nosiljka (ISOFIX bočno usmjerena sjedalice)	ISOFIX (L1,L2)	-	-	Ne	Ne	Ne	Ne	
ISOFIX sjedalice – mala	ISOFIX (F2,F2X, R2X)	-	-	Ne	Da F, R	Ne	Da F, R	
ISOFIX sjedalice – velika (*: ne booster sjedalice)	ISOFIX (F3, R3)	-	-	Ne	Da <sup>3)</sup> F, R	Ne	Da <sup>3)</sup> F, R	
Booster sjedalice – smanjena širina	ISO CRF: B2	-	-	Ne	Da	Ne	Da	
Booster sjedalice – puna širina	ISO CRF: B3	-	-	Ne	Ne	Ne	Ne	

Broj sjedala	Položaj u vozilu	Broj sjedala	Položaj u vozilu
1	Naprijed lijevo	4	Drugi red lijevo
2	Naprijed sredina	5	Drugi red sredina
3	Naprijed desno	6	Drugi red desno

Opaska<sup>1)</sup>: Uvijek ispravno podesite naslon sjedala

Opaska<sup>2)</sup>: Pozicija za sjedenje broj 5 nije prikladna za ugradnju dječje sjedalice s potpornom nogom

Opaska<sup>3)</sup>: Ugradnja velike dječje sjedalice usmjerene unazad

- iza sjedala vozača: naslon treba biti ispravno podešen
- iza sjedala suvozača: položaj sjedala i naslona trebaju biti ispravni.

\* Nikad nemojte ugrađivati dječju sjedalicu usmjerenu unazad na suvozačko sjedalo ako nije prethodno isključen suvozački zračni jastuk.

\* Za ugradnju polu univerzalnih i sjedalice koje namijenjene ugradnji baš u određeni tip vozila (ISOFIX ili osiguranih remenom) provjerite listu odobrenja za vozilo koja je isporučena s dječjom sjedalicom.

\* Ako je dječja sjedalice nestabilna zbog naslona za glavu, uklonite naslon za glavu s tog sjedala gdje je ugrađena dječja sjedalice



### **Osiguravanje sustava za djecu sa “ISOFIX” sustavom i sustavom “sidrišta remena”**

ISOFIX je standardizirana metoda ugradnje dječje sjedalice koje eliminira potrebu korištenja standardnih sigurnosnih pojaseva za odrasle kako bi osigurali sjedalicu u vozilu. To omogućuje puno sigurniji i bolji položaj, uz dodatnu prednost lakše i brže ugradnje.

ISOFIX sistem koristi metalne kukice koje su ugrađene u sjedala. Na te se kukice sjedalice učvrsti pomoću posebnih prihvata koji su dio sistema.

Sjedalo je opremljeno s dvije takve kukice i sposobno je prihvatiti jednu ISOFIX dječju sjedalicu.

Proizvođač sjedalice će uz svoj proizvod isporučiti upute za ugradnju svoje sjedalice u vozilo.

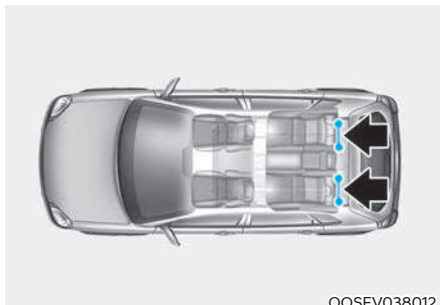

OOSEV038012

ISOFIX prihvatni su ugrađeni u vanjska stražnja sjedala. Njihov točan smještaj prikazuje ilustracija. U srednjoj stražnjoj poziciji nema ISOFIX prihvata.



### **UPOZORENJE**

**Ne ugrađujte dječju sjedalicu na sredini stražnjeg sjedala korištenjem ISOFIX sidrišta vozila. ISOFIX sidrišta su isključivo za lijevo i desno vanjsko stražnje sjedalo. Nemojte zlorabiti ISOFIX sidrišta pokušavajući pričvrstiti dječju sjedalicu u sredini stražnjeg sjedala na ISOFIX sidrišta.**

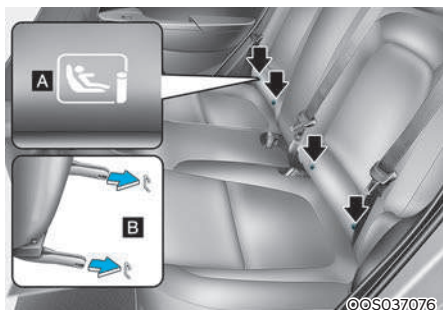

[A] : Indikator ISOFIX sidrišta

(Tip A- , Tip B- )

[B] : ISOFIX sidrišta

Oba stražnja vanjska sjedala opremljena su parom ISOFIX sidrišta. ISOFIX sidrišta se nalaze između sjedala i naslona, označena ISOFIX ikonom (vidi strelice na ilustraciji).

ISOFIX sidrišta nalaze se između naslona i nasjeda stražnjih sjedala na vanjskim položajima označena ISOFIX ikonom.

### **Ugradnja dječje sjedalice pomoću ISOFIX sidrišta**

Ugradnja ISOFIX kompatibilne dječje sjedalice na stražnja vanjska sjedala:

1. Odmaknite sigurnosni pojas od ISOFIX sidrišta
2. Uklonite sve ostale predmete koji bi se mogli naći na putu do ISOFIX sidrišta i tako spriječiti sigurno učvršćenje sjedalice.
3. Smjestite dječju sjedalicu na sjedalo pa priključite sjedalicu na ISOFIX sidrišta u skladu s uputama proizvođača sjedalice.
4. Slijedite upute proizvođača sjedalice kako biste ispravno učvrstili sjedalicu pomoću ISOFIX sidrišta.



## UPOZORENJE

- Uvijek se pridržavajte uputa za ugradnju i korištenje od proizvođača dječje sjedalice.
- ISOFIX za ugradnju sigurnosnog sustava za djecu na stražnjem sjedalu, sve metalne kopče i poklopci nekorištenih sigurnosnih pojaseva stražnjih sjedala vozila moraju biti ispravno zakopčani i remenje pojaseva mora biti povučeno iza dječje sjedalice kako bi se spriječilo da dijete dohvati i drži neuvučeni sigurnosni pojas. Ako metalne kopče ili poklopci nisu zakopčani, dijete može dohvatiti neuvučeni sigurnosni pojas što može dovesti do gušenja i ozbiljne ozljede ili smrti djeteta u dječjoj sjedalici.
- Nemojte ugrađivati više od jednog sustava za dijete na jedno sidrište za dječju sjedalicu. Povećano opterećenje može uzrokovati da sidrište ili lanac olabave ili se slome, uzrokujući ozbiljne ozljede ili smrt.
- Nakon nezgode ovlaštteni HYUNDAI trgovac mora obavezno provjeriti ispravnost ISOFIX sustava.

## Pričvršćivanje dječje sjedalice sidrenim remenom

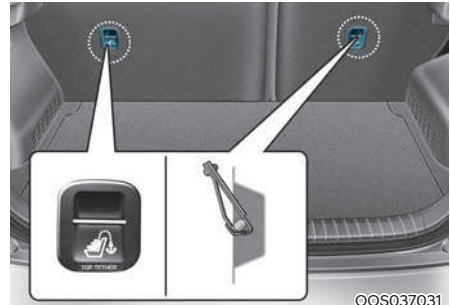

OOS037031

Držači (sidrišta) za dječju sjedalicu nalaze se na naslonima stražnjih sjedala.



OOS037032

1. Provedite remen sjedalice preko naslona. U vozilima s podesivim naslonom za glavu odignite naslon za glavu i ispod njega, između upornih šipki, provedite remen. U suprotnom slučaju provedite remen preko naslona za glavu.
2. Remen zakvačite za kuku i potom ga pritegnite sukladno uputama proizvođača sjedalice dok sjedalica nije sigurno učvršćena za sjedalo.



## UPOZORENJE

Take the following precautions when installing the top-tether:

- Pročitajte i pridržavajte se uputa o ugradnji koje je propisao proizvođač sjedalice.
- Nikad nemojte sidriti više od jedne sjedalice za dijete na jedan remen ili na jedno sidrište. Povećano opterećenje zbog više sjedalice može uzrokovati pucanje remena ili sidrišta, što može rezultirati ozbiljnim ozljedama ili smrću.
- Ne spajajte remen ni za što drugo osim kuke koja je tome namijenjena. U slučaju nezgode nepredviđeni prihvat može izazvati neželjene posljedice.
- Kuke za prihvat sjedalice su predviđene samo za sjedalicu. Nemojte za njih kvačiti ništa drugo, jer bi ih mogli preopteretiti.

**NIKAD, BAŠ NIKAD** za kuke namijenjene osiguranju dječje sjedalice ne pričvršćujte sigurnosne pojaseve namijenjene osiguranju odraslih ili prtljage.

## Ugradnja sustava za dijete s krilno/ramenim pojasom

Ako ne koristite ISOFIX sjedalicu, za ugradnju sustava za dijete na bilo koje od stražnjih sjedala, potrebno ju je osigurati pomoću sigurnosnog pojasa.

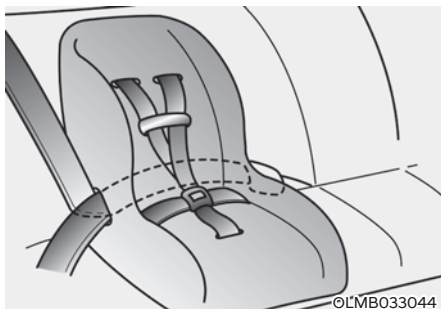

©LMB033044

## Ugradnja sustava za dijete s krilno/ramenim pojasom

Za ugradnju sustava za dijete na bilo koje od stražnjih sjedala, učinite sljedeće:

1. Postavite sustav za dijete na stražnjem sjedalu i usmjerite krilno/rameni pojas oko ili kroz sustav prema uputama proizvođača sustava za dijete. Provjerite da remenje sigurnosnog pojasa nije zapleteno.

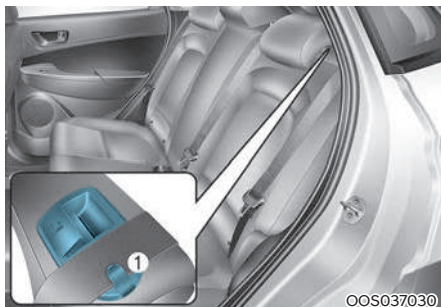

©OOS037030

2. Provedite remen kroz vodilicu (1). Remen ne smije biti zapleten.

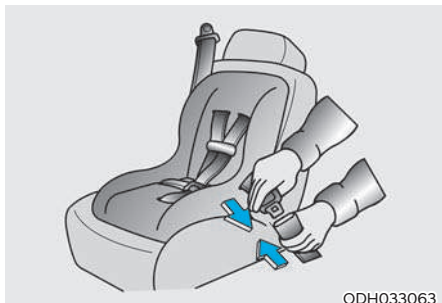

ODH033063

3. Pričvrstite krilni/rameni pojas u kopču. Trebate čuti "klik" zvuk.

### **i** Obavijest

Postavite tipku za oslobađanje tako da joj je lako pristupiti u slučaju nužde.



OH1038183L

4. Zakopčajte sigurnosni pojas i potegnite ga da olabavi. Ako trebate stegnuti pojas, gurnite remenje prema spremniku. Kada otkopčate pojas i pustite da se uvuče u spremnik, spremnik će se automatski vratiti u stanje za normalno sjedalo putnika i zaključavanje u slučaju nužde.
5. Nakon ugradnje sigurnosnog sustava za dijete, pokušajte ga pomaknuti u svim smjerovima kako biste bili sigurni da je sigurnosni sustav za dijete sigurno ugrađen.

Ako proizvođač dječje sjedalice preporučuje ugradnju pomoću sidrenog remena, pogledajte stranicu 3-43.

Za oslobađanje dječje sjedalice i njeno uklanjanje, pritisnite prekidač za otpuštanje na kopči i potom uklonite sigurnosni pojas iz sjedalice i pustite ga da se uvuče do kraja.

## ZRAČNI JASTUK - DOPUNSKI SIGURNOSNI SUSTAV

■ LHD izvedba

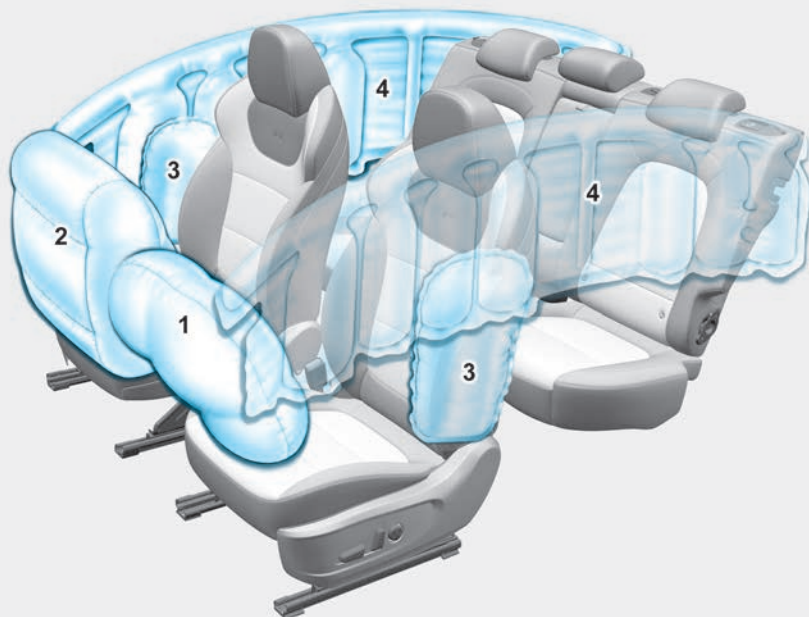

Stvarni oblik zračnih jastuka u vozilu može se razlikovati od ilustracije.

OOSN031034L

1. Vozačev prednji zračni jastuk
2. Suvozačev prednji zračni jastuk

3. Bočni zračni jastuci\*
4. Zračne zavjese\*

\* : ako je u opremi

■ RHD izvedba

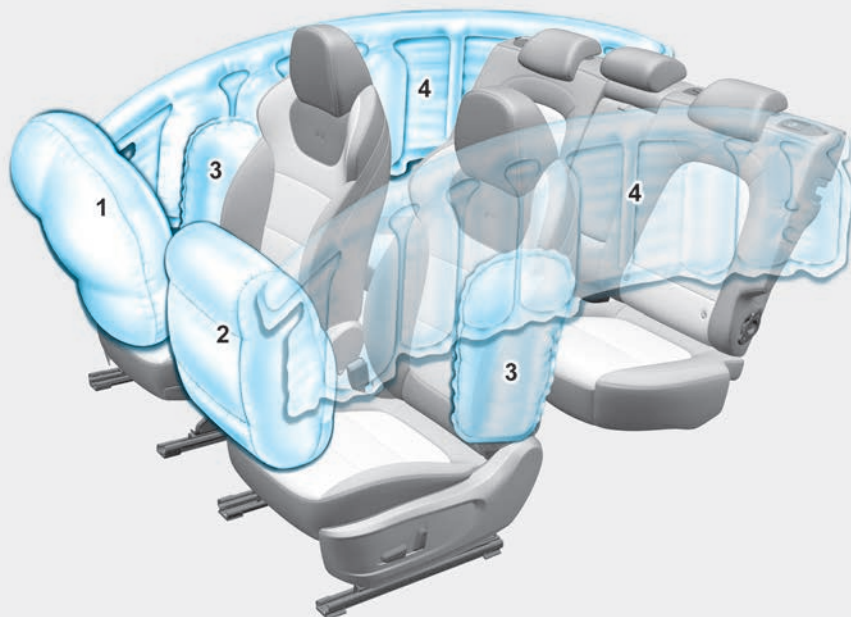

Stvarni oblik zračnih jastuka u vozilu može se razlikovati od ilustracije.

OOSN031034R

1. Vozačev prednji zračni jastuk
2. Suvozačev prednji zračni jastuk

3. Bočni zračni jastuci\*
4. Zračne zavjese\*

\* : ako je u opremi

Vozila su opremljena dopunskim sustavom za zaštitu (SRS) tj. zračnim jastucima na prednjim mjestima. Kako ime kaže, to je dopunski sustav zaštite koji je zamišljen da radi uz korištenje sigurnosnih pojaseva u tri točke. Uvijek koristite sigurnosne pojaseve. Aktivacija zračnih jastuka ovisi o broju čimbenika, uključujući brzinu vozila, kut udara te gustoće i krutosti vozila ili predmeta koje Vaše vozilo udari u sudaru. Kako bi pružili zaštitu u slučaju sudara, zračni jastuci moraju se napuhati brzo. Brzina napuhavanja zračnog jastuka je posljedica iznimno kratkog vremena u kojem se dogodi sudar i potrebe da se zračni jastuk postavi između putnika i strukture vozila prije nego putnici dotaknu te strukture. Ovakva brzina napuhavanja smanjuje rizik od ozbiljne ili po život opasne ozljede u teškom sudaru, te je stoga nužan dio dizajniranja zračnog jastuka.

Također, zračni jastuci nisu osmišljeni za aktivaciju u svakom sudaru. U nekim slučajevima samo sigurnosni pojasevi će zaštititi putnike.



### UPOZORENJE

#### PRETPOSTAVKE ZA KORIŠTENJE ZRAČNIH JASTUKA

**Čak i u vozilima sa zračnim jastucima, Vi i Vaši putnici UVIJEK morate vezati sigurnosne pojaseve kako bi se smanjili rizik i težina ozljeda u slučaju sudara ili prevrtanja. Bez sigurnosnih pojaseva možete biti teško ili smrtno ozlijeđeni, unatoč aktivaciji zračnih jastuka.**

**NIKAD nemojte djecu u dječjoj sjedalici ili na booster sjedalu smještati na suvozačko sjedalo. Aktivacija zračnog jastuka može zbog svoje brzine smrtno ozlijediti dijete.**

**Djeca uvijek moraju biti vezana! Djeca mlađa od 13 godina se UVIJEK trebaju voziti straga. Dijete, propisno vezano, smije se voziti naprijed tek kad poraste dovoljno da može normalno koristiti ugrađene sigurnosne pojaseve.**

**Kako biste izbjegli ozljede ili smrt uzrokovanu aktiviranjem zračnih jastuka u sudaru, vozač treba sjediti što dalje moguće od zračnog jastuka upravljača (udaljen barem 250 mm). Suvozač mora pomaknuti svoje sjedalo što je dalje moguće i sjediti naslonjen na naslon sjedala. Svi putnici moraju sjediti uspravno i propisno naslonjeni. Ako putnici ne sjede uspravno, sustavi zaštite neće obaviti svoju zadaću kako bi trebali i mogli.**

**Nikad se ne naslanjajte na prednju konzolu i ne držite noge na njoj, jer u slučaju aktivacije zračnih jastuka prijetje vrlo teške ozljede.**



## Gdje se zračni jastuci nalaze?

### Vozački i suvozački zračni jastuci



Vaše je vozilo opremljeno dodatni sigurnosnim sustavom (SRS) te sigurnosnim pojasevima za sve putnike.

SRS se sastoji od zračnih jastuka koji se nalaze u središtu upravljača i prednjoj konzoli iznad pretinca za rukavice.

Zračni su jastuci označeni natpisom 'AIR BAG' jasno istaknutim na oblogama.

Zračni se jastuci trenutno napuhuju u slučaju frontalnog ili bočnog sudara (ako je vozilo opremljeno s bočnim zračnim jastucima ili zračnim zavjesama) kako bi se putnici zaštitili od ozbiljnih tjelesnih ozljeda.



## UPOZORENJE

Kako bi smanjili opasnost od ozljede zbog aktivacije zračnih jastuka:

- Svi putnici moraju biti propisno vezani cijelo vrijeme boravka u vozilu.
- Odmaknite se što je dalje moguće od upravljača, ali ne toliko da otežano upravljate vozilom.
- Nikad se nemojte naslanjati na prednju konzolu.
- Ne dopustite suvozaču da noge stavi na prednju konzolu.
- Nemojte stavljati nikakve predmete (držač za čašu, držač za CD, naljepnice, itd.) na suvozačevu ploču iznad pretinca u kojoj se nalazi zračni jastuk suvozača ili u blizinu zračnog jastuka vozača. Nemojte ugrađivati nikakve dodatke sa strane ili blizu bočnog zračnog jastuka. Ne (o) stavlajte nikakve predmete preko zračnog jastuka ili između sebe i zračnih jastuka. Takvi predmeti mogu postati opasni projektili ako se napuše zračni jastuk suvozača.
- Nemojte učvršćivati nikakve predmete za vjetrobransko staklo ili unutarnji retrovizor.
- Držite upravljač u položaju '15 do 3' ili '9:15' da smanjite rizik ozljede ruku u slučaju aktivacije zračnog jastuka.

### Bočni zračni jastuci (ako su dio opreme)

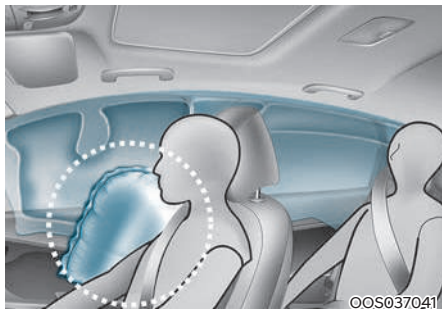

Vaše je vozilo opremljeno bočnim zračnim jastukom koji se nalazi u svakom prednjem sjedalu. Svrha ovog zračnog jastuka je dodatni stupanj zaštite vozača i suvozača pored one koju nude sigurnosni pojasevi.

Aktivacija zračnih jastuka ovisi o broju čimbenika, uključujući brzinu vozila, kut udarca te gustoće i krutosti vozila ili predmeta koje Vaše vozilo udari u sudaru. Za odluku o aktivaciji, čimbenici nisu ograničeni na ove gore navedene. Zračni jastuci se ne moraju aktivirati u SVAKOM sudaru ili u situacijama u kojima dolazi do prevrtanja vozila.

### UPOZORENJE

Kako bi smanjili opasnost od ozljede zbog aktivacije zračnih jastuka:

- Svi putnici moraju biti propisno vezani cijelo vrijeme boravka u vozilu.
- Nikad se nemojte naslanjati na prednju konzolu tj. na površinu ispod koje se nalaze zračni jastuci. Ne istežite ruke kroz prozor, ne stavljajte predmete na put aktivacije zračnih jastuka, tj. između sebe i zračnih jastuka.
- Korištenje navlaka za sjedalo može umanjiti efikasnost sustava. Nemojte koristiti nikakve neodobrene navlake sjedala.
- Nemojte ugrađivati nikakve dodatke sa strane ili blizu bočnog zračnog jastuka.
- Ne (o)stavljajte nikakve predmete preko zračnog jastuka ili između sebe i zračnih jastuka.
- Nemojte ugrađivati nikakve dodatke u blizinu ili na zračne jastuke.
- Ne (o)stavljajte nikakve predmete (kišobran, torbu, itd.) između ulaznih vrata i na prednjem sjedalu. Takvi predmeti mogu postati opasni projektili i uzrokovati ozljede ako se dopunski bočni zračni jastuk napuše.
- Da biste izbjegli nepotrebno aktiviranje bočnog zračnog jastuka što može dovesti do ozljede, izbjegavajte udare na senzor bočnog sudara, kada je kontakt upaljen.
- Ako su navlaka sjedala ili sjedalo oštećeni, preporučujemo da se sustav servisira kod ovlaštenog HYUNDAI trgovca.

### Zračne zavjese (ako su u opremi)

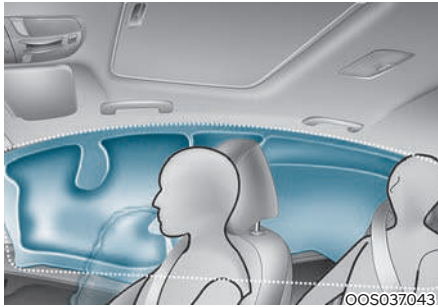

Zračne zavjese nalaze se duž obje strane ruba krova iznad prednjih i stražnjih vrata. One su osmišljene kako bi zaštitile glave putnika na prednjim sjedalima i putnika na vanjskim stražnjim sjedalima u određenim bočnim sudarima.

Zračne zavjese namijenjene su za aktivaciju tijekom određenih bočnih sudara, ovisno o jačini sudara, kutu, brzini i točki udara.

Za vozila koja su opremljena senzorom prevrtanja bočni zračni jastuci i/li bočne zračne zavjese mogu se aktivirati ako sustav uoči prevrtanje.

Zračne zavjese nisu napravljene za aktivaciju u svim bočnim sudarima, naletima naprijed ili straga ili u većini slučajeva prevrtanja vozila.

Na kuke za odjeću nemojte vješati teške predmete iz sigurnosnih razloga.

### UPOZORENJE

Pridržavajte se ovih uputa kako biste smanjili rizik od ozljede ili smrti:

- Kako bi bočni zračni jastuci i zračne zavjese pružili najbolju zaštitu, oba prednja putnika i oba stražnja putnika moraju sjediti u uspravnom položaju s pravilno pričvršćenim sigurnosnim pojasevima.
- Važno je da djeca sjede u odgovarajućoj dječjoj sjedalici na stražnjem sjedalu.
- Ne dopustite putnicima da naslanjaju svoje glave ili tijela na vrata, stavljaju ruke na vrata, protežu se kroz prozor, ili stavljaju predmete između vrata i putnika kada sjede na sjedalima opremljenim bočnim zračnim jastucima i/ili zračnim zavjesama.
- Nemojte stavljati nikakve predmete u blizinu ili preko zračnih jastuka. Također, nemojte vješati nikakve teške predmete ili odjeću u čijim su džepovima teški ili oštri predmeti. U slučaju nezgode oni mogu postati opasni projektili.
- Kad su djeca na vanjskim bočnim sjedalima, moraju pravilno sjediti u sigurnosnom sustavu za dijete. Postavite sigurnosni sustav za dijete što dalje moguće od vrata.
- Nikada nemojte sami pokušavati otvoriti ili popraviti bilo koji dio na zračnoj zavjesi. Preporučujemo da sustav servisirate kod ovlaštenog HYUNDAI trgovca.
- Nepoštovanje gore navedenih uputa može dovesti do ozljeda ili smrti putnika u nesreći.

### Kako funkcionira sustav zračnih jastuka?

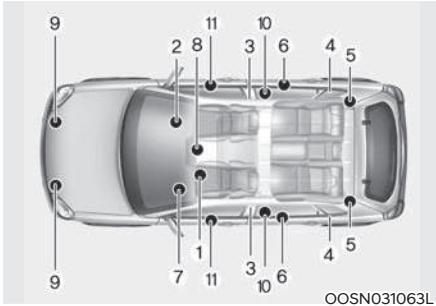

OOSN031063L

SRS se sastoji od sljedećih komponenti:

- (1) Modul prednjeg zračnog jastuka vozača
- (2) Modul prednjeg zračnog jastuka suvozača
- (3) Moduli bočnih zračnih jastuka
- (4) Moduli zračnih zavjesa
- (5) Retraktor zatezača stražnji (ako je dio opreme)
- (6) Modul reaktora
- (7) Svjetlo upozorenja zračnog jastuka
- (8) Modul kontrole SRS (SRSCM)/senzor prevrtanja
- (9) Prednji senzori udara
- (10) Senzori bočnog udara
- (11) Bočni senzori tlaka

SRSCM stalno nadzire sve elemente, dok je prekidač za paljenje uključen, da bi se utvrdilo je li frontalni, gotovo frontalni udar ili bočni udar dovoljno ozbiljan da zahtijeva upotrebu zračnog jastuka ili zatezača sigurnosnog pojasa.



### Svjetlo upozorenja zračnih jastuka

Svjetlo upozorenja zračnih jastuka na ploči s instrumentima će svijetliti oko 6 sekundi nakon što se prekidač za paljenje okrene u položaj ON, nakon čega bi se svjetlo upozorenja zračnog jastuka trebalo ugasi. Sustav provjerava zračne jastuke i spojeve i ako uoči nepravilnost pali svjetlo upozorenja. Ovaj indikator ukazuje na mogući problem u sustavu frontalnih, bočnih zračnih jastuka ili zračnih zavjesa koje služe zaštiti u slučaju prevrtanja.



### UPOZORENJE

**Ako je SRS sustav neispravan, zračni se jastuk u slučaju sudara možda neće ispravno aktivirati te tako ugroziti putnike u vozilu.**

**Ako se dogodi bilo koja od sljedećih situacija, to ukazuje na kvar SRS-a.**

- Svjetlo se ne upali nakratko nakon što uključite paljenje.
- Svjetlo ostane upaljeno nakon što je bilo upaljeno otprilike 6 sekundi.
- Svjetlo se upali dok je vozilo u pokretu.
- Svjetlo trepće kad je prekidač za paljenje u položaju ON.

**Preporučujemo da sustav pregleda ovlašteni HYUNDAI trgovac što je prije moguće ako se dogodilo bilo što od navedenog.**

Tijekom frontalnog sudara senzori prate usporenje vozila. Ako je usporenje doseglo potrebnu vrijednost, upravljački modul će aktivirati prednje jastuke u pravom trenutku i uz dovoljnu silu napuhavanja.

Prednji zračni jastuci pomažu zaštititi vozača i suvozača aktivacijom u slučajevima kad sigurnosni pojasevi sami ne mogu pružiti dovoljan stupanj zaštite. Ako je potrebno, aktivirat će se i bočni zračni jastuci i tako uskočiti u pomoć.

- Zračni se jastuci aktiviraju (mogu se napuhati ako je potrebno) samo kada je prekidač za paljenje uključen na ON ili START.
- Zračni se jastuci trenutno napuhuju u slučaju frontalnog ili bočnog sudara (ako je vozilo opremljeno s bočnim zračnim jastucima ili zračnim zavjesama) kako bi se putnici zaštitili od ozbiljnih tjelesnih ozljeda.
- Ne postoji jedna brzina kod koje će se zračni jastuci napuhati. Općenito, zračni jastuci namijenjeni su da se napušu na temelju težine sudara i njegovog smjera. Ova dva faktora određuju hoće li senzori proizvesti elektronski signal za otvaranje/napuhavanje.
- Zračni će se jastuci napuhati i ispuhati u trenu. Gotovo je nemoguće da vidite zračne jastuke kako se napuhuju tijekom sudara. Mnogo je vjerojatnije da ćete jednostavno vidjeti ispuhane zračne jastuke kako vise iz svojih pretinaca nakon sudara.
- Osim u slučajevima raznih sudara uključujući i bočne sudare, na vozilima opremljenima senzorom prevrtanja bočni zračni jastuci i zračne zavjese mogu se napuhati ako senzor procijeni da je u tijeku prevrtanje vozila.

Kad je u tijeku prevrtanje vozila, zračni će jastuci ostati dulje napuhani kako bi pružili dodatnu zaštitu, posebno u suradnji sa sigurnosnim pojasevima.

- Kako bi pružili zaštitu u slučaju sudara, zračni jastuci moraju se napuhati brzo. Brzina napuhavanja zračnog jastuka je posljedica iznimno kratkog vremena u kojem se dogodi sudar i potrebe da se zračni jastuk postavi između putnika i strukture vozila prije nego putnici dotaknu te strukture. Ovakva brzina napuhavanja smanjuje rizik od ozbiljne ili po život opasne ozljede u teškom sudaru, te je stoga nužan dio dizajniranja zračnog jastuka.

Međutim, napuhivanje zračnog jastuka također može uzrokovati ozljede koje mogu uključivati ozljede lica, modrice i slomljene kosti, jer brzina napuhavanja također znači da se zračni jastuci otvaraju naglo i velikom silom.

- Postoje okolnosti u kojima kontakt sa zračnim jastukom na upravljaču može uzrokovati smrtonosne ozljede, pogotovo ako je vozač pozicioniran preblizu upravljaču.

Kako biste izbjegli ozljede ili smrt uzrokovanu aktiviranjem zračnih jastuka u sudaru, vozač treba sjediti što dalje moguće od zračnog jastuka upravljača (udaljen barem 250 mm), ali ne predaleko da mu bude otežan nadzor nad vozilom. Suvozač mora pomaknuti svoje sjedalo što je dalje moguće i sjediti naslonjen na naslon sjedala.

■ Vozački zračni jastuk (1)

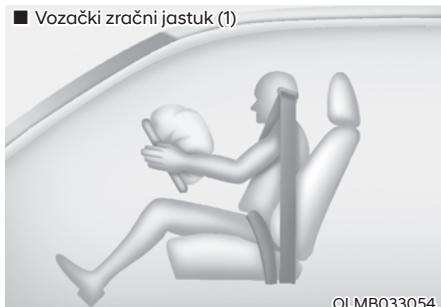

OLMB033054

Kad SRSCM 'zaključí' da je sudar dovoljno žestok, automatski će aktivirati zračne jastuke.

■ Vozački zračni jastuk (2)

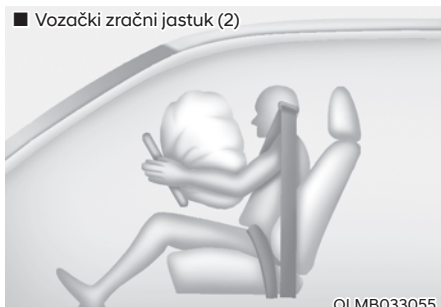

OLMB033055

Nakon aktivacije, šavovi poklopca će se odvojiti pod pritiskom širenja zračnih jastuka. Daljnje otvaranje poklopca omogućuje potpuno napuhavanje zračnih jastuka.

Potpuno napuhani zračni jastuk, u kombinaciji s pravilno vezanim pojasom, usporava vozačevo ili suvozačevo gibanje prema naprijed, smanjujući rizik od ozljede glave i prsnog koša.

■ Vozački zračni jastuk (3)

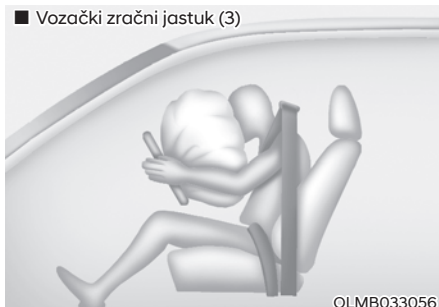

OLMB033056

■ Suvozački zračni jastuk



OLMB033057

Nakon potpunog napuhavanja, zračni jastuk se odmah počinje ispuhivati, omogućujući vozaču da zadrži vidljivost i mogućnost upravljanja i rad drugim kontrolama.



## UPOZORENJE

- Nemojte stavljati nikakve predmete (držač za čašu, držač za CD, naljepnice, itd.) na suvozačevu ploču iznad pretinca u kojoj se nalazi zračni jastuk suvozača. Takvi predmeti mogu postati opasni projektili ako se napuše zračni jastuk suvozača.
- Ako stavljate spremnik osvježivača zraka u vozilo, ne postavljajte ga u blizini ploče s instrumentima ili na površini ploče s instrumentima. To može postati opasan projektil ako se napuše zračni jastuk suvozača.

### Što se može očekivati nakon aktivacije zračnog jastuka

Frontalni i bočni zračni jastuk se nakon aktivacije jako brzo ispuše. Aktivirani zračni jastuk neće spriječiti vozača da vidi kroz vjetrobran ili da upravlja vozilom. Zračnim zavjesama nakon aktivacije treba malo više vremena da se ispušu.



## UPOZORENJE

Kada se zračni jastuci napušu, proizvode buku i ostavljaju u zraku unutar vozila dim i prah.

- Otvorite Vaša vrata i/ili prozore što je prije moguće nakon udara kako bi se smanjila nelagoda i spriječilo dugotrajno izlaganje dimu i prahu.
- Kada se zračni jastuci otvore, dijelovi upravljača povezani sa zračnim jastukom i/ili na ploči s instrumentima i/ili na obje strane krovnih tračnica iznad prednjih i stražnjih vrata su vrlo vruće. Kako biste spriječili ozljede, nemojte dodirivati unutarnje komponente površine za skladištenje zračnih jastuka odmah nakon što se zračni jastuk napuhao.
- Odmah operite i isperite hladnom vodom koja je bila izložena dimu i prahu i konzultirajte se s liječnikom ako se simptomi ne povuku.
- Nakon aktivacije zračnih jastuka treba zamijeniti sve komponente. Posjetite što je prije moguće ovlaštenog HYUNDAI trgovca.

### *Buka i dim kao posljedice aktivacije zračnog jastuka*

Kada se zračni jastuci napušu, proizvode buku i ostavljaju u zraku unutar vozila dim i prah. To je normalna pojava i rezultat aktivacije napuhavanja zračnog jastuka. Nakon što se zračni jastuk napuše, možda ćete osjetiti popriličnu nelagodu pri disanju zbog kontakta prsa s pojasom i zračnim jastukom, kao i zbog udisanja dima i praha. Otvorite Vaša vrata i/ili prozore što je prije moguće nakon udara kako bi se smanjila nelagoda i spriječilo dugotrajno izlaganje dimu i prahu.

Iako su dim i prah netoksični, mogu izazvati iritaciju kože (oči, nos i grlo, i sl.). Ako je to slučaj, odmah operite i isperite hladnom vodom i konzultirajte se s liječnikom ako se simptomi ne povuku.

### Nemojte instalirati dječju sjedalicu na suvozačevo sjedalo



Nikada ne stavljajte dječju sjedalicu usmjerenu prema natrag na suvozačevo sjedalo., ako zračni jastuk nije isključen.

### UPOZORENJE

**NIKAD** nemojte koristiti dječju sjedalicu usmjerenu prema natrag na sjedalu koje je zaštićeno **AKTIVNIM** zračnim jastukom, može doći do **OZBILJNIH OZLJEDA** ili **SMRTI DJETETA**.

### Zašto se moj zračni jastuk nije aktivirao u sudaru?

Postoje mnoge vrste nesreća u kojima ne treba očekivati da zračni jastuk pruži dodatnu zaštitu. To uključuje udarce straga, ili drugi ili treći sudar u lančanom sudaru, kao i sudare pri niskoj brzini. Oštećenje vozila je pokazatelj energije koja je apsorbirana tijekom sudara, ali ni na koji način je ukazuje na eventualnu potrebnu za aktivacijom zračnog jastuka.

### Senzori sudara zračnih jastuka

#### UPOZORENJE

- Nemojte sami udarati, niti dopustiti da bilo koji predmet udari na mjesta gdje su instalirani zračni jastuci ili senzori. To može uzrokovati neočekivano aktiviranje zračnog jastuka, koje bi moglo uzrokovati ozbiljne tjelesne ozljede ili smrt.
- Mogući su problemi ako su kutovi ugradnje senzora promijenjeni zbog deformacije prednjeg branika, karoserije ili B stupa i C stupa, gdje su instalirani senzori bočnog sudara. Preporučujemo da sustav servisirate kod ovlaštenog HYUNDAI trgovca.
- Vaše je vozilo konstruirano da upije udarac i napuše zračni jastuk(e) u određenim sudarima. Postavljanje zaštite branika ili zamjena branika s neoriginalnim dijelovima može negativno utjecati na učinkovitost zračnog jastuka vašeg vozila u sudaru.
- Ako je potrebna vuča vozila, ključ u kontakt bravi mora biti u položaju OFF ili ACC kako bi se spriječila nenamjerna aktivacija zračnih jastuka.
- Ako je mjesto ugradnje ili kut senzora promijenjen na bilo koji način, zračni se jastuci mogu aktivirati kad ne treba, ili se možda ne napušu kad bi trebali, uzrokujući ozbiljne ozljede ili smrt. Stoga, ne pokušavajte obavljati održavanje na ili oko senzora. Preporučujemo da sustav servisirate kod ovlaštenog HYUNDAI trgovca.



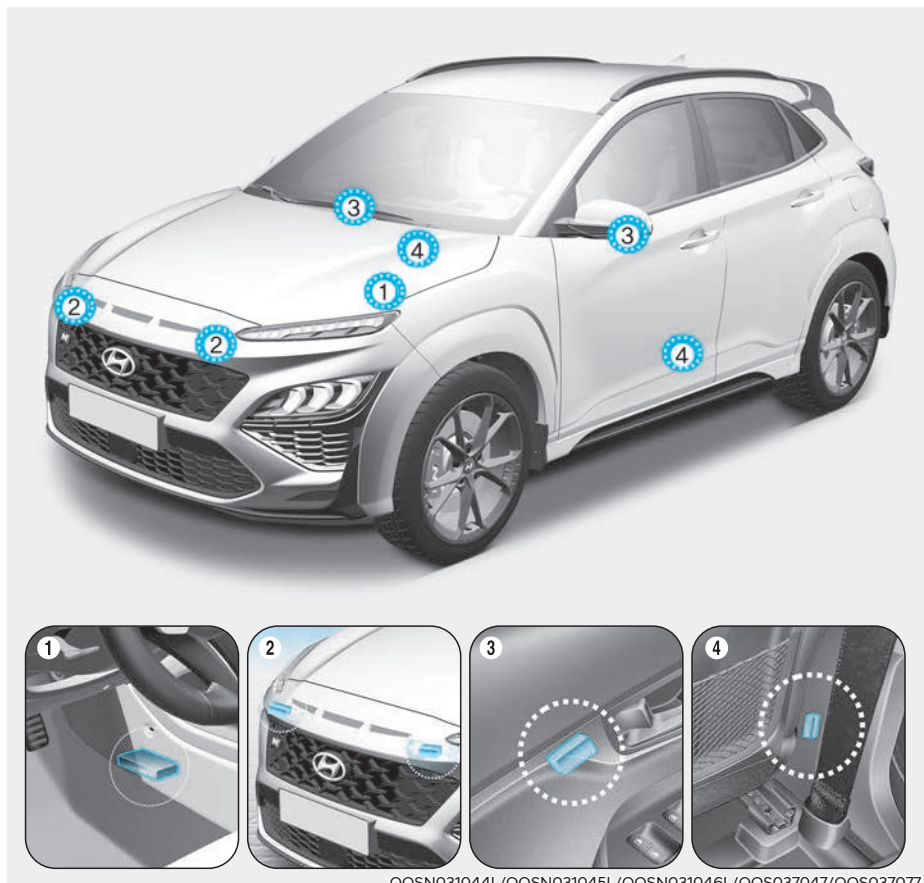

1. SRS kontrolni modul
2. Senzor prednjeg udara
3. Senzor bočnog tlaka (prednja vrata)\*
4. Senzor bočnog udara (stražnji)\*

\* : ako je dio opreme

### Uvjeti napuhavanja zračnih jastuka



#### Prednji zračni jastuci

Prednji zračni jastuci namijenjeni su da se napušu pri frontalnom sudaru, ovisno o jačini, brzini i kutu udara prednjeg sudara.



#### Bočni zračni jastuci i zračne zavjese

Bočni zračni jastuci i/ili zračne zavjese namijenjeni su da se napušu kada je otkriven udar na senzore bočnog udara, ovisno o jačini, brzini i kutu udara koji proizlaze iz bočnog udara pri sudaru.

Iako su prednji zračni jastuci (zračni jastuci suvozača i vozača) napravljeni da se napušu samo u slučaju frontalnog sudara, oni se također mogu napuhati u drugim vrstama sudara, ako su prednji senzori otkrivanja sudara primili dovoljan udar. Bočni zračni jastuci (bočni zračni jastuci i/ili zračne zavjese) su napravljeni tako da se napušu samo kod bočnog sudara, ali oni se mogu napuhati i u drugim sudarima, ako su senzori bočnog otkrivanja sudara dobili dovoljan udar.

Također, bočni zračni jastuci i zračne zavjese mogu se aktivirati ako senzor prevrtanja uoči prevrtanje vozila (ako je vozilo opremljeno senzorom prevrtanja).

Ukoliko na karoseriju vozila utječu izbočine ili objekti na neodržavanoj cesti ili na nogostupu, zračni jastuci se mogu napuhati. Vozite oprezno na neasfaltiranim cestama ili na površinama nenamijenjenima za promet vozila kako bi se spriječilo nenamjerno aktiviranje zračnog jastuka.

## Uvjeti nenapuhivanja zračnog jastuka



U nekim sudarima male brzine zračni jastuci se možda ne napušu. Zračni jastuci su osmišljeni da se ne napušu u takvim slučajevima jer oni ne mogu pružiti dodatnu zaštitu pored sigurnosnih pojaseva u takvim sudarima.

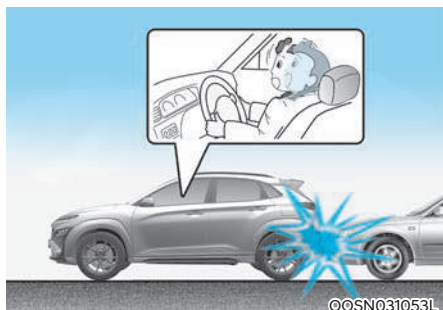

Čeoni zračni jastuci nisu predviđeni da bi se napuhali pri stražnjim sudarima, jer se putnici pomiču unatrag od siline udara. U tom slučaju, napuhani zračni jastuci neće biti u mogućnosti pružiti nikakvu dodatnu korist.



Čeoni zračni jastuci nisu predviđeni da bi se napuhali u bočnim sudarima, jer se putnici pomiču u pravcu sudara, te tako kod bočnih udara, prednji zračni jastuk neće pružiti dodatnu zaštitu putnika.

No, bočni zračni jastuci ili zračne zavjese se mogu napuhati, ovisno o jačini, brzini vozila i kutu udara.

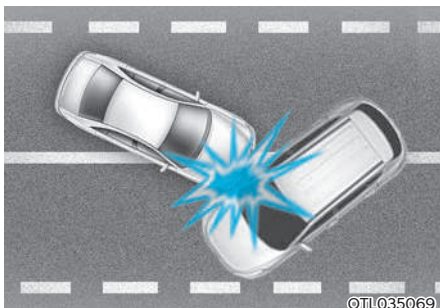

Kod sudara pod kutem, inercijske će sile usmjeravati putnike u smjeru u kojem zračni jastuci neće biti u mogućnosti pružiti nikakvu dodatnu korist, i zato senzori možda ne aktiviraju nijedan zračni jastuk.



Trenutak prije sudara vozači često jako koče. Takvo jako kočenje snižava prednji dio vozila uzrokujući da se “odveze” pod vozilo s višim odstojanjem od podloge. Zračni jastuci se ne mogu napuhati u ovoj situaciji “poniranja”, jer sile usporavanja koje detektiraju senzori mogu biti značajno zamijenjene takvim “ponirućim” sudarom.

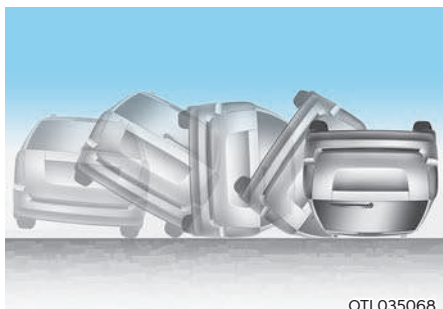

Zračni se jastuci možda ne aktiviraju prilikom prevrtanja jer zračni jastuci ne bi pružili zaštitu za putnike.

Ipak, bočni zračni jastuci i/ili zračna zavjesa mogu se napuhati kad je vozilo prevrnuto udarom s bočnog strane, ako je vozilo opremljeno bočnim zračnim jastucima i zračnom zavjesom.

### **i** Obavijest

- Vozila opremljena senzorom prevrtanja  
Bočni zračni jastuci i zračne zavjese mogu se aktivirati, ako senzor prevrtanja uoči da se vozilo prevrće.
- Vozila koja nisu opremljena senzorom prevrtanja  
Bočni zračni jastuci i zračne zavjese mogu se aktivirati, ako se vozilo nakon bočnog udara počne prevrtati ako je opremljeno bočnim zračnim jastucima i/li zračnim zavjesama.

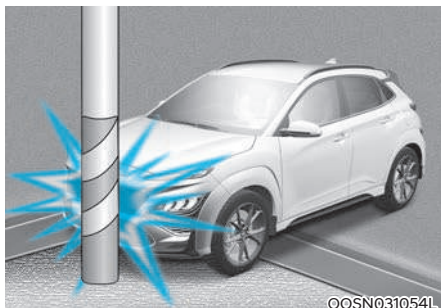

Zračni se jastuci možda ne aktiviraju ako se vozilo sudari s predmetima kao što su dalekovodi ili drveće, gdje je točka udara koncentrirana na jednom području i senzori ne mogu detektirati punu snagu udarca.

## Njega SRS-a

SRS gotovo ne treba održavati i ne postoje dijelovi koje možete sigurno sami popravljati. Ako svjetlo upozorenja zračnog jastuka ne svijetli kada se uključi kontakt, ili kontinuirano ostaje upaljeno, preporučujemo da sustav odmah pregleda ovlašteni HYUNDAI trgovac.

Preporučujemo da bilo kakve radove na SRS-u, poput uklanjanja, instaliranja, popravaka, ili bilo kakve izmjene na upravljaču izvede ovlašteni HYUNDAI trgovac. Neproписno rukovanje SRS-om može uzrokovati ozbiljne tjelesne ozljede.



## UPOZORENJE

**Pridržavajte se ovih uputa kako biste smanjili rizik od ozljede ili smrti:**

- Nisu dopuštene nikakve modifikacije žica, uključujući dodavanje bilo kakvih bedževa i sličnih dodataka na pokrov ili izmjene strukture karoserije, jer one mogu negativno utjecati na rad SRS i dovesti do mogućih ozljeda.
- Nikada nemojte (o)stavljati nikakve predmete iznad ili blizu modula zračnih jastuka na upravljaču, na ploči s instrumentima i suvozačevoj ploči iznad pretinca za rukavice, jer svaki takav objekt može uzrokovati štetu ako je vozilo u sudaru dovoljno ozbiljnom da uzrokuje da se zračni jastuci napušu.
- Za čišćenje zračnih jastuka, koristite samo mekanu, suhu krpu ili navlaženu običnom vodom. Otopala ili sredstva za čišćenje mogu negativno utjecati na pokrov zračnih jastuka i pravilan rad sustava.
- Ako dođe do aktivacije, preporučujemo da zračni jastuk zamijeni ovlašteni HYUNDAI trgovac.
- Ako moduli zračnog jastuka moraju biti bačeni, ili ako se vozilo mora otpisati, moraju se poštivati određene mjere opreza. Posavjetujte se s ovlaštenim HYUNDAI trgovcem koji ima sve potrebne informacije. Nepoštivanje ovih mjera opreza može povećati rizik od tjelesnih ozljeda.

### Dodatne mjere opreza

**Putnici ne bi trebali mijenjati mjesta dok se vozilo kreće.** Putnik koji ne nosi pojas tijekom nesreće ili naglog zaustavljanja može biti bačen prema unutrašnjosti vozila, prema drugim putnicima, ili biti izbačen iz vozila.

**Nemojte koristiti nikakve dodatke na sigurnosnim pojasevima.** Uređaji koji tvrde da poboljšavaju udobnost putnika ili mijenjaju položaj sigurnosnog pojasa mogu smanjiti zaštitu koju pruža sigurnosni pojas i povećati šanse za ozbiljne ozljede u sudaru.

**Nemojte lijepiti ili stavljati predmete na ili blizu zračnih jastuka.** Svaki objekt priključen ili stavljen na prednji ili bočni pokrov zračnih jastuka može ometati pravilan rad zračnih jastuka.

**Ne mijenjajte prednja sjedala (u smislu modifikacije).** Izmjena prednjih sjedala može ometati rad dopunskog sigurnosnog sustava, senzornih komponenti ili bočnih zračnih jastuka.

**Nisu dopuštene nikakve modifikacije žica SRS-a, ili drugih dijelova SRS sustava.** To može rezultirati ozljedama zbog slučajnog napuhavanja zračnih jastuka ili može pokvariti SRS.

**Ne stavljajte predmete ispod prednjih sjedala.** Stavljanje predmeta ispod prednjih sjedala može ometati rad dijelova SRS-a senzora i kabelaške snopove.

**Nemojte udarati po vratima.** Udarac po vratima, dok je kontakt uključen, može izazvati aktivaciju zračnih jastuka.

### ***Dodatna oprema i njen mogući utjecaj na rad zračnih jastuka***

Ako modificirate vozilo na bilo koji način ugradnjom neoriginalne dodatne opreme ili promjenom tehničkih karakteristika vozila to može utjecati na rad i efikasnost sustava zračnih jastuka.

### Oznake upozorenja zračnih jastuka

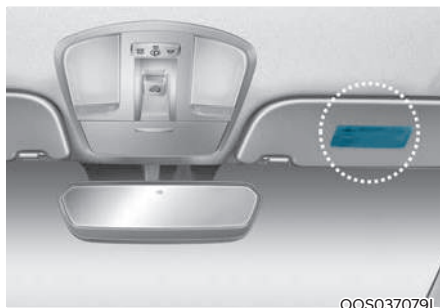

Oznake upozorenja zračnih jastuka su priložene kako bi upozorile putnike o potencijalnim rizicima sustava zračnih jastuka.

Dobro proučite sve informacije o zračnim jastucima u Korisničkom priručniku.

# 4. Instrument ploča

Instrument ploča.....	4-4
Kontrole instrument ploče.....	4-5
Osvjetljenje instrument ploče.....	4-5
Pokazivači i mjerači.....	4-6
Brzinomjer.....	4-6
Pokazivač broja okretaja.....	4-6
Pokazivač temperature rashladne tekućine.....	4-7
Pokazivač razine goriva.....	4-7
Pokazivač vanjske temperature.....	4-8
Mjerač prevaljene udaljenosti.....	4-9
Udaljenost do pražnjenja spremnika.....	4-9
Postavke CUSTOM moda.....	4-10
Indikator prebacivanja brzina.....	4-10
Indikatori i svjetla upozorenja.....	4-11
Svjetlo upozorenja sigurnosnog pojasa.....	4-11
Svjetlo upozorenja zračnog jastuka.....	4-11
Svjetlo upozorenja parkirne kočnice i kočione tekućine.....	4-12
Svjetlo upozorenja sustava protiv blokiranja kočnica (ABS).....	4-13
Svjetlo upozorenja sustava za elektroničku raspodjelu sile kočenja (EBD).....	4-13
Svjetlo upozorenja sustava EPS (elektronički servo upravljač).....	4-13
Glavno svjetlo upozorenja (MIL).....	4-14
Svjetlo upozorenja sustava punjenja.....	4-14
Svjetlo upozorenja tlaka motornog ulja.....	4-15
Svjetlo upozorenja razine motornog ulja.....	4-16
Svjetlo upozorenja niske razine goriva.....	4-16
Svjetlo upozorenja prekoračenja broja okretaja.....	4-16
Glavno svjetlo upozorenja (Master Warning Light).....	4-17
Svjetlo upozorenja ispušnog sustava (GPF) (Benzinski motor).....	4-18
Indikator ESC (elektronička kontrola stabilnosti).....	4-18
Indikator ESC OFF.....	4-18
ECS SPORT indikator.....	4-19
AUTO STOP indikator.....	4-19
Indikator imobilizatora.....	4-19
Svjetla indikatora pokazivača smjera.....	4-20
Indikator kratkih svjetala.....	4-20
Indikator dugih svjetala.....	4-20
Indikator smart dugih svjetala (HBA).....	4-20
Indikator upaljenih svjetala.....	4-20
Indikator stražnjih svjetala za maglu.....	4-21
Svjetlo upozorenja LED svjetala.....	4-21
Indikator tempomata.....	4-21
Indikator tempomat SET.....	4-21

Indikator sustava ograničenja brzine.....	4-21
Indikator DBC sustava .....	4-21
Indikator SPORT moda .....	4-22
Indikator ECO moda .....	4-22
Indikator Forward Safety sustava .....	4-22
Indikator Lane Safety sustava .....	4-22
Indikator N moda .....	4-23
Indikator CUSTOM moda.....	4-23
Poruke LCD zaslona.....	4-26
Shift to P .....	4-23
Low Key Battery .....	4-23
Press START button while turning wheel .....	4-23
Steering wheel not locked.....	4-23
Check Steering Wheel Lock System .....	4-24
Press brake pedal to start engine .....	4-24
Key not in vehicle .....	4-24
Key not detected.....	4-24
Press START button with key.....	4-24
Press START button again .....	4-24
Check BRAKE SWITCH fuse .....	4-24
Shift to P or N to start engine.....	4-24
Door, Hood, Tailgate open .....	4-25
Sunroof open.....	4-25
Lights mode .....	4-25
Wiper mode.....	4-25
Low Pressure.....	4-26
Turn on FUSE SWITCH .....	4-26
Heated Steering Wheel turned off.....	4-26
Low washer fluid .....	4-26
Low fuel .....	4-26
Engine overheated/Engine has overheated.....	4-26
Check exhaust system.....	4-27
Check headlight.....	4-27
Check High Beam Assist (HBA) system.....	4-27
Check forward safety system.....	4-27
Check Driver Attention Warning (DAW) system .....	4-27
Check Lane Keeping Assist (LKA) system .....	4-27



# 4. Instrument ploča

LCD zaslon.....	4-28
Kontrole LCD zaslona.....	4-28
Modovi LCD zaslona.....	4-29
Mod putnog računala.....	4-30
Svako skretanje to cilja (Turn by Turn).....	4-30
Driving assist mod.....	4-30
Sport view.....	4-31
Master warning grupa.....	4-33
Putno računalo.....	4-34
Modovi putnog računala.....	4-34
Postavke vozila (infotainment sustav).....	4-36
Postavke vozila.....	4-36

## INSTRUMENT PLOČA

### ■ Normal mod

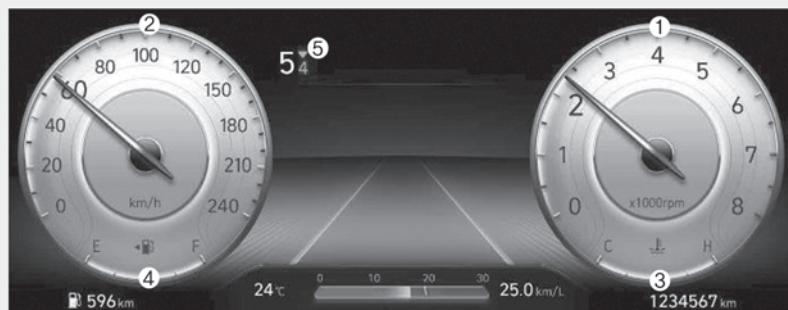

### ■ N mod



**Stvarna se instrument ploča može razlikovati od ove na ilustraciji.  
Za više detalja pogledajte 'Pokazivači i mjeraci' u ovom poglavlju.**

OOSN041001L/OOSN041037L

1. Brojač okretaja
2. Brzinomjer
3. Pokazivač temperature rashladne tekućine motora
4. Pokazivač razine goriva u spremniku
5. Upozorenje prebacivanja stupnja prijenosa

## Kontrole instrument ploče

### Osvjetljenje instrumentne ploče

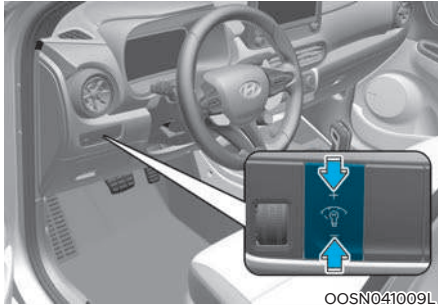

OOSN041009L

Intenzitet osvjetljenja instrument ploče moguće je podešavati u korisničkim postavkama LCD zaslona kad je paljenje uključeno ('Lights → Illumination'). Ako su uključena svjetla vozila, osvjetljenje instrument ploče i prekidača u kabini se također prilagođava manjem intenzitetu okolišnog svjetla.

Ako je vozilo opremljeno navigacijskim sustavom, pogledajte poseban priručnik koji je isporučen s vozilom.

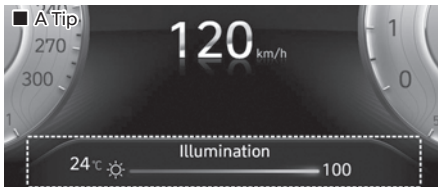

OOSN041017L

■ B Tip



OCN7040019L

- Intenzitet osvjetljenja instrument ploče se prikazuje.
- Ako intenzitet osvjetljenja instrument ploče dosegne maksimalnu ili minimalnu vrijednost, oglašava se zvučno upozorenje.

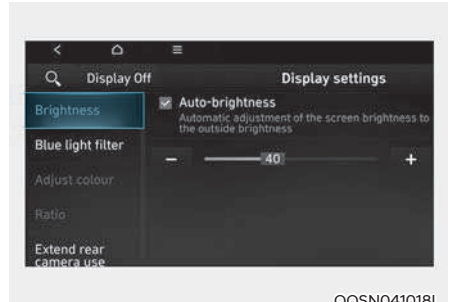

OOSN041018L

Intenzitet osvjetljenja instrument ploče moguće je podešavati u korisničkim postavkama LCD zaslona kad je paljenje uključeno. Odaberite: 'Settings → Display → Brightness'.

- Ako se u postavkama odabere opcija 'Auto-brightness', intenzitet osvjetljenja se automatski prilagođava uvjetima.
- Ako se podešava intenzitet osvjetljenja instrument ploče, osvjetljenje prekidača u kabini se također prilagođava.

### UPOZORENJE

**Nikad nemojte podešavati instrument ploču za vrijeme vožnje. To može dovesti do gubitka nadzora nad vozilom što može izazvati teške ozljede, smrtni slučaj ili oštećenje imovine.**

## Mjerači Brzinomjer

### ■ Normal mod

- km/h



OCSN7040005

- MPH, km/h



OCSN7040005L

### ■ N mod

- km/h



OOSN041038L

- MPH



OOSN041038E

Brzinomjer pokazuje brzinu vozila.  
Brzinomjer je kalibriran u kilometrima na sat i/ili miljama na sat.

## Okretomjer

### ■ Normal mod



OCSN7040007

### ■ N mod



OOSN041039L

Okretomjer pokazuje brzinu motora u okretajima u minuti (rpm).

Koristite okretomjer za odabir pravih trenutaka za promjenu brzine i sprečavanje pre niskih i/ili previsokih okretaja motora.

### **OPASKA**

**Nemojte tjerati motor unutar CRVENOG PODRUČJA okretomjera. To može uzrokovati ozbiljno oštećenje motora.**

### Mjerač temperature rashladne tekućine



OCN7040009



OOSN041043L

Ovaj mjerač pokazuje temperaturu rashladne tekućine kad je prekidač za paljenje u položaju ON.

### OPASKA

Ako se pokazivač mjerača pomakne izvan područja normalnog raspona prema poziciji "130", to ukazuje na pregrijavanje koje može oštetiti motor.

Nemojte nastaviti vožnju s pregrijanim motorom. Ako se Vaše vozilo pregrije, pogledajte "Ako se motor pregrije" u poglavlju 4.

### UPOZORENJE

Nikada ne skidajte čep hladnjaka kad je motor vruć. Rashladna tekućina je pod pritiskom i može uzrokovati teške opekline. Pričekajte da se motor ohladi prije dodavanja rashladne tekućine u spremnik.

### Mjerač količine goriva



OCN7040011

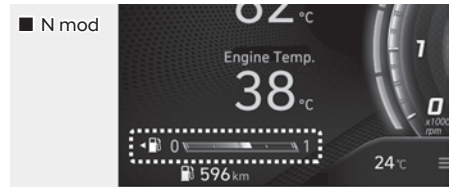

OBC3N040013

Mjerač goriva prikazuje približnu količinu preostalog goriva u spremniku goriva.

## **i** Obavijest

- Kapacitet spremnika goriva pronađite u poglavlju 2.
- Mjerač goriva dopunjen je žaruljicom upozorenja na nisku razinu goriva, koja će zasvijetliti kad je spremnik goriva skoro prazan.
- Na nagibima ili u zavojima, pokazivač mjeraca goriva može oscilirati ili se žaruljica upozorenja na nisku razinu goriva može upaliti ra

## **!** UPOZORENJE

Ponestajanje goriva može putnike u vozilu izložiti opasnosti.

Morate zaustaviti i nadoliti gorivo što je prije moguće nakon što se žaruljica upozorenja upali ili kad pokazivač mjeraca dospije blizu razine "0".

## **OPASKA**

Izbjegavajte vožnju s izrazito niskom razinom goriva. Ponestajanje goriva može uzrokovati nepravilan rad motora i oštećenje katalizatora.

## Vanjska temperatura

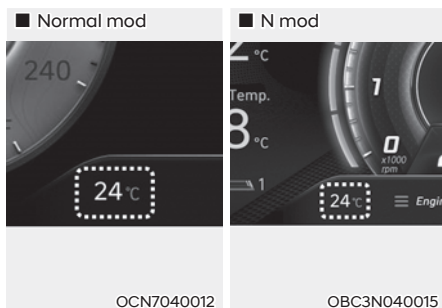

Trenutačna vanjska temperatura prikazana je u koracima po 1°C (1°F).

- Raspon temperature je između -40°C ~ 60°C (-40°F ~ 140°F).

Vanjska temperatura na zaslonu možda se neće odmah promijeniti kao na općem termometru radi sprečavanja nepažnje vozača.

Za promjenu iz °C u °F ili °F u °C, pritisnite:

- User Setting mod u instrument ploči: možete promijeniti mjernu jedinicu temperature u meniju: Setup → Unit → Temperature Unit → °C/°F

Za vozila opremljena automatskim klima-uređajem:

- Dok OFF prekidač držite pritisnutim, pritisnite AUTO prekidač i držite ga dulje od 3 sekunde.

Mjerna jedinica instrument ploče i klima-uređaja će se odmah promijeniti.

### Mjerač prevaljene udaljenosti

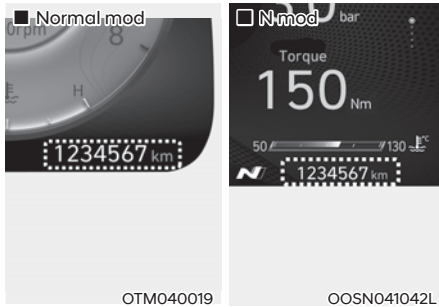

Mjerač prevaljene udaljenosti prikazuje ukupnu udaljenost koju je dosad vozilo prevalo i treba biti korišten kao pokazatelj kad je potrebno redovno servisiranje.

### Udaljenost do pražnjenja spremnika

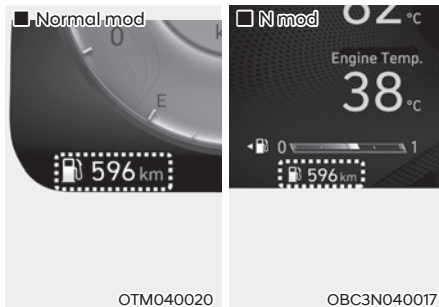

- Udaljenost do pražnjenja je procijenjena udaljenost koju vozilo može prijeći s preostalim gorivom.
- Ako je procijenjena udaljenost ispod 1 km (1 mi.), putno računalo će prikazati “---” kao udaljenost do pražnjenja.

### i Obavijest

- Ako vozilo nije na ravnoj podlozi ili je došlo do prekida rada akumulatora, funkcija udaljenosti do pražnjenja možda neće raditi pravilno.
- Udaljenost do pražnjenja može se razlikovati od stvarne udaljenosti vožnje jer se radi o procjeni raspoloživog dosega.
- Putno računalo možda neće registrirati dodatno gorivo ako je manje od 6 litara (1.6 galona) goriva dodano u spremnik.
- Potrošnja goriva i udaljenost do pražnjenja mogu značajno varirati ovisno o uvjetima vožnje, vozačkim navikama, i stanju vozila.

### Postavke CUSTOM moda

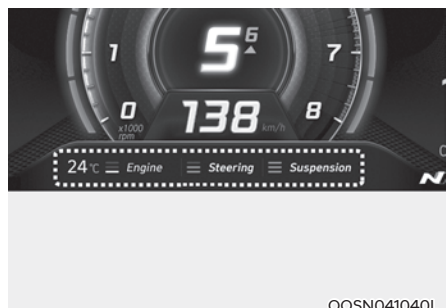

Glavne se postavke CUSTOM moda prikazuju u dnu instrument ploče. CUSTOM mod se može podesiti na zaslonu infotainment sustava.

### **i** Obavijest

Za više detalja o CUSTOM modu pogledajte Drive mode integrirani sustav u poglavlju 6.

### Indikator mjenjača



Ovaj indikator Vas informira o trenutnom položaju ručice mjenjača.

- Parkiranje : P
- Hod unazad : R
- Prazan hod : N
- Vožnja : D
- Ručni mod prebacivanja : D1, D2, D3, D4, D5, D6, D7, D8



■ Normal mod

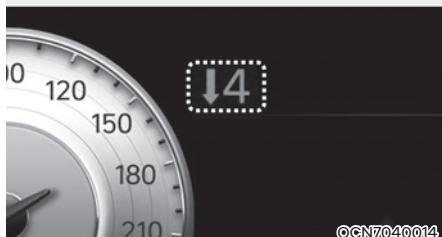

■ N mod



Ovaj indikator Vas informira o poželjnoj brzini da biste vozili štedljivo.

- Indikator mjenjača
  - Prebacivanje u višu brzinu :  
▲2, ▲3, ▲4, ▲5, ▲6, ▲7, ▲8
  - Prebacivanje u nižu brzinu :  
▼1, ▼2, ▼3, ▼4, ▼5, ▼6, ▼7

Primjerice

↑3: Ukazuje da je mijenjanje u višu brzinu (treću) poželjno (trenutačno se vozi u prvoj ili drugoj brzini).

↓3: Ukazuje da je mijenjanje u nižu brzinu (treću) poželjno (trenutačno se vozi u četvrtoj, petoj ili šestoj brzini).

Kad sustav ne radi pravilno, indikator nije prikazan.

## Svjetla upozorenja

### Obavijest

Sva svjetla upozorenja provjeravaju se okretanjem prekidača za paljenje u ON (nemojte pokrenuti motor). Ako se bilo koje svjetlo ne upali, preporučujemo da sustav provjeri ovlaštenu HYUNDAI trgovac. Nakon pokretanja motora, provjerite jesu li sva svjetla upozorenja isključena. Ako su bilo koja još upaljena, to ukazuje na situaciju koja zahtijeva pažnju.

### *Svjetlo upozorenja zračnog jastuka*



Ovo upozorenje svijetli:

- Ovo svjetlo upozorenja će svijetliti otprilike 6 sekundi svaki put kad okrenete prekidač za paljenje u položaj ON.
- Ovo svjetlo se uključuje i kad SRS ne radi pravilno. Ako se svjetlo SRS zračnog jastuka ne upali, ili ostaje upaljeno nakon što je svijetlilo 6 sekundi kad ste prekidač za paljenje okrenuli u položaj ON ili pokrenuli motor, ili ako se upali tijekom vožnje, preporučujemo da sustav pregleda ovlaštenu HYUNDAI trgovac

### *Svjetlo upozorenja sigurnosnog pojasa*



Ovo svjetlo upozorava vozača da nije vezan.

**Za više detalja provjerite 'Sigurnosne pojaseve' u poglavlju 3.**

### **Upozorenje parkirne kočnice i kočione tekućine**



- Ovo svjetlo svijetli kad je parkirna kočnica postavljena s prekidačem za paljenje u položaju START ili ON. Svjetlo upozorenja treba se ugaziti kad je parkirna kočnica otpuštena.
  - Svijetli oko 3 sekunde
  - Svijetli ako je kočnica uključena.
- Svijetli ako je kočnica uključena.
- Svijetli ako je razina kočničke tekućine niska.
  - Ako upozorenje svijetli i nakon što je kočnica isključena, to je znak da je razina tekućine u kočnicama niska.

#### **Ako svjetlo upozorenja ostaje upaljeno:**

1. Vozite oprezno do najbližeg sigurnog mjesta i zaustavite Vaše vozilo.
2. S ugašenim motorom, provjerite razinu kočione tekućine odmah i dodajte tekućinu po potrebi (**vodite se uputama 'Kočnička tekućina' u poglavlju 9**). Zatim provjerite sve kočione komponente za curenje tekućine. Nemojte pokretati vozilo ako je curenje otkriveno, svjetlo upozorenja ostaje upaljeno ili ako kočnice ne rade pravilno. Preporučujemo da se vozilo odvuče do bilo kojeg ovlaštenog HYUNDAI trgovca na provjeru kočionog sustava i potrebne popravke.

### **Dvostruke dijagonalne kočnice**

Vaše vozilo je opremljeno dijagonalno povezanim kočnicama u dva nezavisna kruga. To znači da još uvijek imate kočenje na dva kotača čak i ako se jedan od krugova pokvari. Sa samo jednim ispravnim krugom, veći je hod papučice kočnica i veći je pritisak na papučici potreban za zaustavljanje automobila.

Također, automobil će imati dulji put zaustavljanja sa samo djelomično ispravnim kočnicama.

Ako kočnice otkazu dok vozite, prebacite u nižu brzinu za dodatno kočenje motorom i zaustavite automobil čim je sigurno da to učinite.



### **UPOZORENJE**

#### **Upozorenje parkirne kočnice i kočione tekućine**

**Vožnja s upaljenim svjetlom upozorenja je OPASNO. Ako upozorenje svijetli i nakon što je kočnica isključena, to je znak da je razina tekućine u kočnicama niska.**

**Ako svjetlo upozorenja kočnica ostaje upaljeno, preporučujemo da sustav provjeri ovlaštenu HYUNDAI trgovac.**

### **Svjetlo upozorenja sustava protiv blokiranja kočnica (ABS)**



- Ovo svjetlo svijetli ako je prekidač za paljenje okrenut u ON i gasi se za otprilike 3 sekunde ako sustav radi normalno.
- Ako svjetlo upozorenja ABS ostaje upaljeno, upali se tijekom vožnje, ili se ne upali kad se prekidač za paljenje okrene u položaj ON, to je znak da možda postoji problem s ABS-om.

Ako se ovo dogodi, preporučujemo da sustav provjeri ovlašteni HYUNDAI trgovac. Normalni sustav kočenja još uvijek će raditi, ali bez asistencije sustava protiv blokiranja kočnica.

### **Svjetlo upozorenja sustava za elektroničku raspodjelu sile kočenja (EBD)**



- Ako dva svjetla upozorenja svijetle u isto vrijeme tijekom vožnje, sustavi ABS i EBD u Vašem vozilu možda su se pokvarili.

U ovom slučaju, Vaš ABS i uobičajen sustav kočenja možda neće raditi normalno. Preporučujemo da sustav provjeri ovlašteni HYUNDAI trgovac.



### **UPOZORENJE**

**Svjetlo upozorenja sustava za elektroničku raspodjelu sile kočenja (EBD)**

**Ako su oba svjetla upozorenja ABS-a i kočnica upaljena i ostaju upaljena, sustav kočenja Vašeg vozila neće raditi normalno. Stoga možda doživite neočekivanu i opasnu situaciju tijekom naglog kočenja.**

**U ovom slučaju, izbjegavajte brzu vožnju i naglo kočenje.**

**Preporučujemo da sustav provjeri ovlašteni HYUNDAI trgovac.**



### **Obavijest**

**Svjetlo upozorenja sustava za elektroničku raspodjelu sile kočenja (EBD)**

**Ako se svjetlo upozorenja ABS ili svjetlo upozorenja EBD upali i ostaje upaljeno, brzinomjer ili mjerač puta možda neće raditi. Također, svjetlo upozorenja EPS može zasvijetliti i težina upravljača može se povećati ili smanjiti.**

**U ovom slučaju, preporučujemo da sustav provjeri ovlašteni HYUNDAI trgovac što je prije moguće.**

### **Svjetlo upozorenja sustava EPS (elektronički servo upravljač)**



- Ovo svjetlo indikatora pali se nakon što je ključ za paljenje okrenut u položaj ON i zatim će se, nakon cca 3 sekunde, ugasiti.
- Ovo se svjetlo također pali kad EPS ima neke probleme.  
Ako se upali tijekom vožnje, preporučujemo da sustav provjeri ovlašteni HYUNDAI trgovac.

### **Lampica indikatora kvara (MIL) (svjetlo provjere motora)**



- Ovo svjetlo indikatora dio je sustava kontrole motora koji nadzire raznovrsne komponente sustava kontrole emisije. Ako ovo svjetlo svijetli tijekom vožnje, ukazuje da je potencijalan problem prepoznat negdje u sustavu kontrole emisije.
  - Ovo će svjetlo svijetliti i kad je prekidač za paljenje okrenut u položaj ON, i ugasiće se 3 sekunde nakon što je motor pokrenut.
- Ako svijetli tijekom vožnje, ili ne svijetli kad je prekidač za paljenje okrenut u položaj ON, preporučujemo da sustav provjeri ovlaštenu HYUNDAI trgovac. Općenito, Vaše vozilo će još uvijek biti u voznom stanju, preporučujemo da sustav provjeri ovlaštenu HYUNDAI trgovac čim prije.

#### **OPASKA**

**Dugotrajna vožnja s upaljenim svjetlom indikatora kvara sustava kontrole emisije može uzrokovati oštećenje sustava kontrole emisije koja bi mogla utjecati na vozne karakteristike i/ili potrošnju goriva.**

#### **OPASKA**

**Ako svjetlo indikatora kvara sustava kontrole emisije svijetli, moguće je potencijalno oštećenje katalizatora koje može rezultirati gubitkom snage motora. Preporučujemo da sustav kontrole motora pregleda ovlaštenu HYUNDAI trgovac čim je prije moguće.**

#### **OPASKA**

**Ako se uključi sustav napredne zaštite motora zbog male količine ulja u motoru, ograničit će se snaga motora. Ako se takva situacija ponavlja, svjetlo indikatora kvara (MIL) će se uključiti.**

### **Upozorenje sustava punjenja**



- Ovo svjetlo upozorenja ukazuje na kvar alternatora ili električnog sustava punjenja.

**Ako se svjetlo upozorenja upali dok je vozilo u pokretu:**

1. Vozite do najbližeg sigurnog mjesta.
2. S ugašenim motorom, provjerite pogonski remen alternatora za labavost ili puknuće.

Ako je remen namješten ispravno, postoji problem negdje u električnom sustavu punjenja. Preporučujemo da sustav provjeri ovlaštenu HYUNDAI trgovac.

## Upozorenje tlaka motornog ulja



- Ovo svjetlo upozorenja ukazuje da je tlak motornog ulja nizak.

### Ako se svjetlo upozorenja upali tijekom vožnje:

1. Vozite oprezno do ruba cesta i zaustavite vozilo.

S ugašenim motorom, provjerite razinu motornog ulja (**vodite se uputama 'Motorno ulje' u poglavlju 9**). Ako je razina niska, dodajte ulje po potrebi.

Ako svjetlo upozorenja ostaje upaljeno nakon dodavanja ili ako ulje nije dostupno, preporučujemo da nazovete ovlaštenog HYUNDAI trgovca.

2. Vožnja s upaljenim svjetlom upozorenja tlaka ulja može dovesti do kapitalnog oštećenja motora.

## OPASKA

- Ako se motor ne zaustavi odmah nakon što je svjetlo upozorenja tlaka motornog ulja upalilo, može doći do ozbiljnog oštećenja.
- Ako svjetlo upozorenja tlaka ulja ostaje upaljeno dok motor radi, može doći do ozbiljnog oštećenja motora. Svjetlo upozorenja tlaka ulja pali se kad god je nedovoljan tlak ulja. U normalnim uvjetima, treba se upaliti kad je prekidač za paljenje uključen, zatim se ugasi kad je motor pokrenut. Ako svjetlo upozorenja tlaka ulja ostaje upaljeno dok motor radi, postoji ozbiljan kvar:
  1. Ako se ovo dogodi, zaustavite automobil čim je moguće, ugasi motor i provjerite razinu ulja.
  2. Ako je razina ulja niska, nadolijte motorno ulje do propisane razine i ponovno pokrenite motor.
  3. Ako svjetlo ostaje upaljeno dok motor radi, odmah ugasi motor. U svakom slučaju kad svjetlo ulja ostaje upaljeno dok motor radi, preporučujemo da sustav provjeri ovlašteni HYUNDAI trgovac.

### **Svjetlo upozorenja razine ulja u motoru (ako je dio opreme)**



#### **Svjetlo upozorenja svijetli:**

- Kad je prekidač za paljenje u položaju ON
  - Gasi se kad se pokrene motor.
- Kad je potrebna provjera razine ulja u motoru.

#### **Ako je razina ulja niska:**

Vozite oprezno do ruba ceste i odmah zaustavite vozilo.

S ugašenim motorom, provjerite razinu motornog ulja (vodite se uputama 'Motorno ulje' u poglavlju 9). Ako je razina niska, dodajte ulje po potrebi. Potrebna količina je između 0.6 i 1 litre motornog ulja. Dodajte ulje koje odgovara propisanoj specifikaciji (vidi poglavlje 2.)

Nemojte prepuniti motor uljem. Razina ulja ne smije premašiti oznaku F (Full, pun) na šipki za mjerenje razine.

### ***i* Obavijest**

- Ako nakon dolijevanja odvezete između 50 i 100 km, upozorenje će se ugасiti.
- Uzastopno davanje kontakta za paljenje motora i njegovo isključivanje 3 puta unutar 10 sekundi će odmah ugасiti upozorenje. No, ako ne dodate ulje i samo ugасite upozorenje ono će se opet upaliti nakon što odvezete između 50 i 100 km nakon što se motor zagrije.

### **OPASKA**

Ako se upozorenje upali i gori neprekidno, čak i ako nakon dolijevanja ulja odvezete između 50 i 100 km, nakon što se motor zagrijao, preporučujemo da vozilo pregleda ovlaštени HYUNDAI trgovac. Čak i ako se upozorenje ne pali, ulje u motoru treba redovito provjeravati i mijenjati sukladno planu održavanja.

Ako svjetlo upozorenja ostaje upaljeno nakon dodavanja ili ako ulje nije dostupno, preporučujemo da nazovete ovlaštenog HYUNDAI trgovca.

### **Upozorenje niske razine goriva**



- Ovo svjetlo upozorenja ukazuje da je spremnik goriva skoro prazan. Kad se upali, trebali biste dodati gorivo čim je prije moguće.

### **OPASKA**

Vožnja s upaljenim svjetlom upozorenja na razinu goriva ili s razinom goriva ispod "O" može uzrokovati nepravilan rad motora i oštetiti katalizator.

### **Upozorenje prekoračenja brzine 120 km/h (ako je dio opreme)**

**120**  
km/h

#### **Ovo upozorenje trepće:**

- Kad vozite brže od 120 km/h.
  - Svrha ovog upozorenja je da Vas upozori na prebrzu vožnju.
  - Svjetlo prati zvučno upozorenje u trajanju od 5 sekundi.

## Glavno svjetlo upozorenja (Master Warning Light)



### Ovo se svjetlo pali:

- Ako postoji neispravnost u nekom od ovih sustava:
  - Neispravnost u sustavu Forward Collision-Avoidance Assist
  - Neispravnost u sustavu Blind-Spot Collision Warning (ako je dio opreme)
  - Radar sustava Blind-Spot Collision Warning je blokiran (ako je dio opreme)
  - Neispravnost u sustavu LED svjetala
  - Neispravnost u HBA sustavu automatskih dugih svjetala
  - Neispravnost u sustavu Smart Cruise Control (ako je dio opreme)
  - Radar sustava Smart Cruise Control je blokiran (ako je dio opreme)
  - Neispravnost u sustavu nadzora tlaka u gumama (TPMS)

Kako biste identificirali detalje upozorenja skrenite pogled na LCD zaslon.

## Svjetlo upozorenja niskog tlaka u gumama



- Znak niskog tlaka u gumama pali se na 3 sekunde nakon što je prekidač za paljenje okrenut u položaj ON.
- Znak niskog tlaka u gumama i položaja gume svijetli kad je jedna ili više Vaših guma vrlo slabo napumpana. (Znak niskog tlaka u gumama svijetli na LCD zaslonu i pokazuje koja je guma preslabo napumpana).

**Za više detalja, pogledajte “TPMS” u poglavlju 8.**

**Indikator kvara TPMS-a će svijetliti nakon treptanja otprilike 1 minutu ili trepće u intervalima od 3 sekunde:**

- Kad postoji problem sa sustavom nadzora tlaka u gumama.

Ako se ovo dogodi, preporučujemo da sustav provjeri ovlaštteni HYUNDAI trgovac.

**Za više detalja, pogledajte “TPMS” u poglavlju 8.**



## UPOZORENJE

### Sigurno zaustavljanje

- TPMS vas ne može upozoriti na teško i iznenadno oštećenje guma uzrokovano vanjskim čimbenicima.
- Ako primijetite bilo kakvu nestabilnost vozila, odmah maknite nogu s papučice gasa, kočite lagano i s malo snage, i polako se premjestite na sigurno mjesto izvan ceste.

### **Svjetlo upozorenja ispušnog sustava (GPF) (Benzinski motor)**



- Ovo svjetlo upozorenja se prikazuje ako filter čestica (Gasoline Particulate Filter – GPF) ne radi kako bi trebao.
- Kad svjetlo indikatora kvara trepće, možda prestane treptati nakon određenog vremena:
  - (otprilike 30 minuta) vožnje pri brzini višoj od 80 km/h
  - u stupnju prijenosa iznad trećeg s okretajima između 1500 do 4000 o/min.

Ako svjetlo indikatora kvara nastavi treptati (sad će se uključiti i poruka upozorenja na LCD zaslonu) unatoč proceduri, preporučujemo da GPF sustav provjeri ovlaštenu HYUNDAI trgovac.

#### **OPASKA**

**Ako nastavite vožnju s dugotrajnim treptanjem svjetla indikatora kvara, GPF sustav se može oštetiti i potrošnja goriva pogoršati.**

### **Indikator ESC (elektronička kontrola stabilnosti)**



- Indikator ESC će svijetliti kad je prekidač za paljenje okrenut u ON, ali treba se ugaziti nakon otprilike 3 sekunde. Kad je ESC uključen, nadzire uvjete za vožnju. U normalnim uvjetima za vožnju, indikator ESC ostat će ugašen.
- Ali ako se ESC sustav pokvari, indikator svijetli i ostaje upaljen. Preporučujemo da sustav provjeri ovlaštenu HYUNDAI trgovac.
- U skliskim uvjetima ili uvjetima niske trakcije, ESC će djelovati, i indikator ESC će treptati kao znak da ESC djeluje.

**Za više detalja provjerite 'ESC' u poglavlju 6.**

### **Indikator ESC OFF**



- Indikator ESC OFF će svijetliti kad je prekidač za paljenje okrenut u ON, ali treba se ugaziti nakon otprilike 3 sekunde.
- Za prebacivanje u mod ESC OFF, pritisnite prekidač ESC OFF. Indikator ESC OFF će svijetliti kao znak da je ESC deaktiviran.

**Za više detalja provjerite 'ESC' u poglavlju 6.**



**ESC SPORT indikator**ESC  
SPORT

- Ovaj indikator će svijetliti kad se aktivira ESC SPORT.

**Za više detalja provjerite 'ESC' u poglavlju 6.**

**Indikator Auto Stop**

**This indicator light illuminates:**

- Ovaj indikator će svijetliti kad start-stop sustav (ISG - Idle Stop and Go) ugasi motor.
- Kad se motor automatski pokrene, start/stop indikator na instrumentnoj ploči će treptati 5 sekundi.

**Za više detalja, pogledajte ISG (Idle Stop and Go) sustav u poglavlju 6.**

**Obavijest**

**Kad motor automatski pokrene ISG sustav, neka svjetla upozorenja (ABS, ESC, ESC OFF, EPS ili svjetlo upozorenja parkirne kočnice) mogu se upaliti na nekoliko sekundi.**

**Ovo se događa zbog niskog napona akumulatora. To ne znači da je došlo do kvara sustava.**

**Indikator imobilizatora (ako je u opremi)**

**Ako se nešto od sljedećeg dogodi u vozilu opremljenom smart ključem, indikator imobilizatora svijetli do 30 sekundi:**

- Kad je smart ključ u vozilu, ako je START/STOP tipka motora u položaju ACC ili ON, indikator će svijetliti otprilike 30 sekundi kao znak da možete pokrenuti motor.
  - Nakon pokretanja motora indikator se gasi.

**Indikator trepće nekoliko sekundi:**

- Međutim, kad smart ključ nije u vozilu, ako se START/STOP tipka motora pritisne, indikator će treptati nekoliko sekundi kao znak da ne možete pokrenuti motor.

**Indikator svijetli 2 sekunde i gasi se:**

- Ako indikator svijetli samo 2 sekunde i ugasi se kad je START/STOP tipka motora stavljena u položaj ON sa smart ključem u vozilu, preporučujemo da sustav provjeri ovlaštenu HYUNDAI trgovac.

#### Indikator trepće:

- Ako indikator trepće, to je znak da je baterija u ključu slaba. Nije moguće pokretanje vozila. No, ako Start/Stop prekidač pritisnete izravno smart ključem, možete pokrenuti vozilo. (**Za više detalja pogledajte 'Pokretanje vozila' u poglavlju 6.**)
- Također, ako dijelovi vezani uz sustav smart ključa imaju problem, indikator će treptati i preporučujemo da sustav provjeri ovlaštteni HYUNDAI trgovac.

#### Svjetla indikatora pokazivača smjera



#### Indikator trepće:

- Trepćuće zelene strelice na instrumentnoj ploči pokazuju smjer pokazivača smjera.

Ako se dogodi nešto od sljedećeg, to ukazuje na problem u sustavu pokazivača smjera.

- Ako se strelica upali, ali ne trepće, trepće brže nego obično, ili se uopće ne upali, to je znak kvara sustava pokazivača smjera.

Preporučujemo da sustav provjeri ovlaštteni HYUNDAI trgovac.

#### Svjetlo indikatora kratkih svjetala



- Ovo svjetlo indikatora svijetli kad su prednja svjetla upaljena.

#### Indikator dugih svjetala



- Ovaj indikator svijetli kad su prednja svjetla upaljena i u poziciji dugih svjetala
- Ovaj indikator svijetli kad je ručica pokazivača smjera povučena u položaj blendaža.

#### Indikator smart dugih svjetala (HBA)



#### Indikator svijetli:

- Indikator svijetli kad je prekidač u položaju AUTO i svjetla su uključena.
- Ako u susret vašem vozilu dolazi drugo vozilo, sistem će to detektirati i sustav smart dugih svjetala će isključiti duga svjetla.

**Za više detalja pogledajte 'Smart duga svjetla (HBA)' u poglavlju 5.**

#### Indikator upaljenih svjetala



- Indikator svijetli kad su prednja ili stražnja svjetla upaljena.

### Indikator stražnjih svjetala za maglu



- Ovaj indikator svijetli kad su stražnja svjetla za maglu upaljena.

### Indikator LED svjetala (ako je u opremi)



#### Indikator upozorenja se pali:

- Ako je kontakt za paljenje u položaju ON.
- Ako LED svjetla ne rade ispravno.  
U slučaju da LED svjetla ne rade ispravno, preporučujemo da posjetite ovlaštenog HYUNDAI trgovca.

#### Indikator upozorenja trepće:

Ako je neki dio sustava povezanog s LED svjetlima neispravan.

U slučaju da sustav LED svjetala ne radi ispravno, preporučujemo da posjetite ovlaštenog HYUNDAI trgovca.

### OPASKA

**Dugotrajna i stalna vožnja dok je indikator neispravnosti LED svjetala uključen ili trepće može smanjiti životni vijek LED svjetala.**

### Indikator tempomata (ako je u opremi)



#### Indikator svijetli:

- Kad je tempomat aktivan.

**Za više detalja pogledajte 'Tempomat' u poglavlju 7.**

### Indikator tempomata Cruise SET (ako je u opremi)

# SET

- Indikator svijetli kad je brzina tempomata podešena.

**Za više detalja, pogledajte "Sustav tempomata" u poglavlju 7.**

### Indikator ograničivača brzine (ako je u opremi)



- Indikator svijetli kad je brzina ograničivača brzine podešena.

**Za više detalja, pogledajte "Sustav ograničivača brzine" u poglavlju 7.**

### Indikator Pomoći pri vožnji nizbrdo (Downhill Brake Control, DBC)



- Svjetlo indikatora svijetli kad je prekidač za paljenje stavljen u položaj ON.
  - Svijetli cca 3 sekunde i potom se gasi.
- Svjetlo indikatora svijetli također kad uključite DBC sustav pritiskom na DBC prekidač.
- Svjetlo indikatora će treptati kad DBC sustav radi.
- Ako svjetlo svijetli žuto, to je znak neispravnosti DBC sustava.  
Ako se to dogodi, preporučujemo da sustav pregleda ovlašteni HYUNDAI trgovac čim je prije moguće.

**Za više detalja, pogledajte "DBC" u poglavlju 6.**

### Indikator **SPORT** moda



- Indikator svijetli kad je uključen 'SPORT' mod.

**Za više detalja, pogledajte "Drive Mode integriran sistem" u poglavlju 6.**

### Indikator **ECO** moda



- Indikator svijetli kad je uključen 'ECO' mod.

**Za više detalja, pogledajte "Drive Mode integriran sistem" u poglavlju 6.**

### Svjetlo upozorenja **Forward Safety** sustava (sigurnost naprijed, ako je u opremi)



#### Indikator svijetli:

- Svjetlo upozorenja će svijetliti kad se prekidač za paljenje okrene u ON, ali treba se ugasiti nakon otprilike 3 sekunde.
- Kad postoji problem sa sustavom Forward Collision-Avoidance Assist sustav (FCA).

Ako se ovo dogodi, preporučujemo da sustav provjeri ovlašteni HYUNDAI trgovac.

**Za dodatne informacije pogledajte "Forward Collision-Avoidance Assist sustav (FCA)" u poglavlju 7.**

### Indikator **Lane safety** (pomoć pri ostanku u traku) (ako je u opremi)



#### Indikator sustava svijetli:

- [Zeleno] sustav je aktiviran i svi su preduvjeti za njegov rad ispunjeni.
- [Bijelo] preduvjeti za rad sustava nisu ostvareni ili senzor nije prepoznao liniju traka.
- [Žuto] postoji neispravnost u LKA sustavu.

Ako se to dogodi, preporučujemo da posjetite ovlaštenog HYUNDAI trgovca.

**Za više detalja, pogledajte "LKA" u poglavlju 7.**

### Upozorenje **smrznute ceste** (ako je u opremi)



Ovo svjetlo upozorenja se pali kad postoji opasnost od smrzavanja ceste.

Kad je temperatura niža od 4C, pali se svjetlo upozorenja i mjerac vanjske temperature trepne te potom ostane upaljen. Sve je praćeno jednim zvukom upozorenja.

### **i** Obavijest

**Ako se svjetlo upozorenja smrznute ceste upali tijekom vožnje, usporite i upravljajte vozilo uz dodatnu pažnju i bez naglih manevara poput jakog ubrzavanja, naglog skretanja i sl.**

### Indikator N moda



- Indikator svijetli kad je uključen 'N' mod.

Za više detalja, pogledajte “Drive Mode integriran sistem” u poglavlju 6.

### Indikator CUSTOM moda

CUSTOM1

CUSTOM2

- Indikator svijetli kad je uključen 'CUSTOM' mod.

Za više detalja, pogledajte “Drive Mode integriran sistem” u poglavlju 6.

### Poruke na LCD zaslonu

#### **Shift to P (prebacite u P)**

Ova poruka upozorenja se prikazuje ako pokušate ugaziti motor, a ručica mjenjača nije u položaju P (Park).

Istovremeno se Engine Start/Stop prebacuje u položaj ACC (ako ga pritisnete još jednom prijeći će u položaj ON).

#### **Low Key Battery (baterija u ključu je slaba)**

Ova poruka upozorenja se prikazuje ako je baterija u smart ključu slaba dok se prekidač Engine Start/Stop prebacuje u položaj OFF.

#### **Press START button while turning wheel (pritisnite START prekidač dok okrećete upravljač)**

Ova poruka upozorenja se prikazuje ako se upravljački obruč nije normalno otključao kad je Engine Start/Stop prekidač pritisnut.

Trebate istovremeno pritisnuti prekidač Engine Start/Stop i okretati upravljač lijevo-desno.

#### **Steering wheel not locked (upravljački obruč otključan)**

Ova poruka upozorenja se prikazuje ako se upravljački obruč nije zaključao kad je Engine Start/Stop prekidač pritisnut i prebačen u OFF položaj.

**Check Steering Wheel Lock System  
(provjerite automatsku bravu  
upravljača)**

Ova poruka upozorenja se prikazuje ako se upravljački obruč nije normalno zaključao kad je Engine Start/Stop prekidač pritisnut i prebačen u OFF položaj.

**Press brake pedal to start engine  
(pritisnite pedalu kočnice za  
pokretanje motora)**

Ova poruka upozorenja se prikazuje ako je status Start/Stop prekidača prebačen u ACC položaj dvaput uzastopce, a pedala kočnice nije pritisnuta.

Pokretanje motora je moguće nakon što se pritisne pedala kočnice.

**Key not in vehicle (ključ nije u vozilu)**

Ova poruka upozorenja se prikazuje kad je Engine Start/Stop prekidač pritisnut, a smart ključ nije u vozilu. Zvuk upozorenja se javlja kad zatvarate vrata, a smart ključ nije u kabini.

Ključ uvijek morate imati uz sebe.

**Key not detected (ključ nije otkriven)**

Ova poruka upozorenja se prikazuje kad je Engine Start/Stop prekidač pritisnut, a smart ključ nije otkriven.

**Press START button with key  
(pritisnite START prekidač pomoću  
ključa)**

Ova poruka upozorenja se prikazuje kad je Engine Start/Stop prekidač pritisnut, a na zaslonu je već bila poruka upozorenja 'Key not detected'.

Istovremeno će treptati indikator imobilizatora.

**Press START button again (pritisnite  
Start prekidač još jednom)**

Ova poruka upozorenja se prikazuje kad je Engine Start/Stop prekidač pritisnut, a motor nije startao.

Ako se to dogodi, pokušajte pritisnuti Engine Start/Stop prekidač još jednom.

Ako se ova poruka prikazuje svaki put kad pritisnete Engine Start/Stop prekidač, preporučujemo da posjetite ovlaštenog HYUNDAI trgovca.

**Check BRAKE SWITCH fuse  
(provjerite osigurač 'BRAKE  
SWITCH')**

Ova poruka upozorenja se prikazuje kad je osigurač prekidača kočnice u prekidu.

Potrebno je zamijeniti osigurač novim prije pokretanja motora.

Ako to nije moguće, motor se može ipak pokrenuti pritiskom na Engine Start/Stop prekidač u ACC položaju u trajanju od 10 sekundi.

**Shift to P or N to start engine  
(prebacite ručicu u N ili P)**

Ova poruka upozorenja se prikazuje ako pokušate pokrenuti motor, a ručica mjenjača nije u položaju N (prazni hod) ili P (Park)

** Obavijest**

**Pokretanje motora je moguće kad je ručica mjenjača u položaju N (prazni hod). No, radi vlastite i sigurnosti drugih, preporučujemo da motor pokrećete kad je mjenjač u položaju P (Park).**

### Otvorena vrata, poklopac motora, prtljažnik

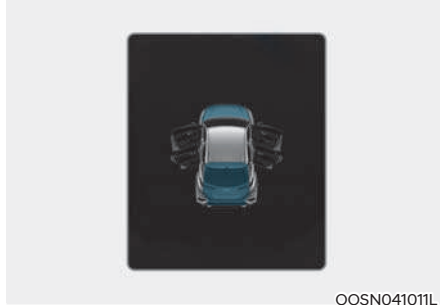

OOSN041011L

Ovo upozorenje se prikazuje ako su bilo koja vrata, poklopac motora ili prtljažnik otvoreni.

### OPREZ

Prije kretanja provjerite jesu li sva vrata i poklopac motora/prtljažnika dobro zatvoreni. Ako se na instrument ploči uključi upozorenje, odmah zaustavite Vaše vozilo na sigurnom mjestu i provjerite jesu li Vaša vrata poklopac motor/prtljažnika otvorena.

### Krovni prozor otvoren (ako je u opremi)



OOSN051008L

Ova poruka upozorenja se prikazuje ako ugastite motor, a krovni je prozor otvoren. Zatvorite krovni prozor prije napuštanja vozila.

### Lights (svjetla)

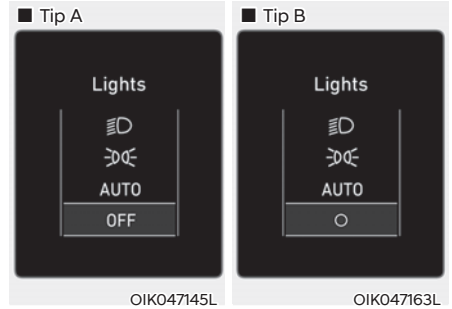

OIK047145L

OIK047163L

Ovaj indikator pokazuje koje je vanjsko svjetlo odabrano pomoću kontrole svjetla.

### Wiper mode (brisači)

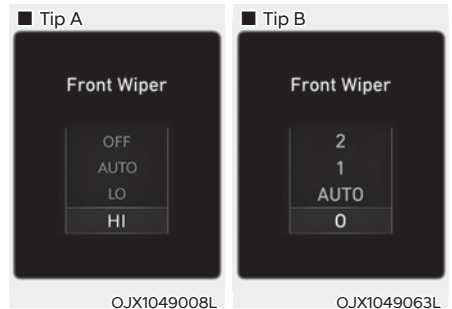

OJX1049008L

OJX1049063L

Ovaj indikator pokazuje koja je brzina rada brisača odabrana pomoću kontrole brisača.

### **Low Tire Pressure (nizak tlak, ako je u opremi)**



Ova poruka upozorenja se prikazuje kad je tlak u gumama nizak. Na skici se naglašeno prikazuje kotač čija je guma preslabo napumpana.

**Za više detalja pogledajte 'Sustav za nadzor tlaka (TPMS)' u poglavlju 8.**

### **Turn on FUSE SWITCH**

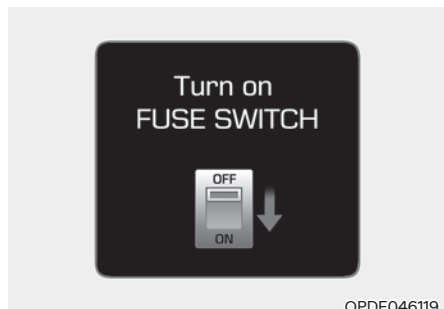

Ako se pojavi poruka gornjeg sadržaja, to znači da nije uključen glavni prekidač koji se nalazi s lijeva ispod upravljača ispod plastičnog poklopca. Trebate ga uključiti kako bi električna instalacija na autu proradila u cijelosti.

**Za više detalja pogledajte 'Osigurači' u poglavlju 9.**

### **Heated Steering Wheel turned Off (grijanje upravljača isključeno, ako je u opremi)**

Ova poruka upozorenja se prikazuje ako se ugasi grijanje upravljača nakon što je radilo 30 minuta.

**Za više informacija pogledajte 'Grijanje upravljača' u poglavlju 5.**

### **Low washer fluid (upozorenje niske razine tekućine za pranje stakla, ako je u opremi)**

Ova poruka upozorenja ukazuje da je spremnik tekućine za pranje stakla skoro prazan.

Trebali biste dodati tekućinu za pranje stakla čim je prije moguće.

### **Low fuel (upozorenje niske razine goriva)**

Ova poruka upozorenja ukazuje da je spremnik goriva skoro prazan.

Kad se prikaže, upalit će se i indikator niske razine goriva u spremniku. Trebali biste dodati gorivo čim je prije moguće.

### **Engine has Overheated (motor se pregrijao, ako je u opremi)**

Ova poruka upozorenja se prikazuje ako je temperatura rashladne tekućine motora iznad 120°C.

Nemojte nastavljati vožnju s pregrijanim motorom, jer prijeti teško oštećenje motora.

**Ako se Vaše vozilo pregrije, pogledajte "Pregrijavanje" u poglavlju 8.**



### **Check exhaust system (provjerite ispušni sustav)**

Ova poruka upozorenja se prikazuje ako filtar čestica (Gasoline Particulate Filter - GPF) ne radi kako bi trebao. Također će se upaliti i indikator upozorenja za GPF.

Ako se to dogodi, preporučujemo da GPF sistem provjeri ovlaštenu HYUNDAI trgovca.

**Za više informacija pogledajte 'Svjetla upozorenja' u ovom poglavlju.**

### **Check headlight (provjerite svjetla, ako je u opremi)**

Ova poruka upozorenja se prikazuje ako prednja svjetla ne rade ispravno.

Dodatno, ako neko specifično svjetlo ne radi (žmigavac i sl.) poruka se prikazuje koja upozorava baš na taj svijetleći element. Možda će biti potrebna zamjena žarulje.



### **Obavijest**

**Kod zamjene vodite računa da pregornjelu žarulju zamijenite novom iste snage.**

### **Check High Beam Assist (provjerite smart duga svjetla, HBA, ako su u opremi)**

Ova poruka upozorenja se prikazuje, ako postoji problem sa sustavom smart dugih svjetala (High Beam Assist, HBA). Preporučujemo da posjetite ovlaštenog Hyundai trgovca koji će pregledati sustav.

**Za više detalja pogledajte 'Smart duga svjetla (HBA)' u poglavlju 5.**

### **Check forward safety system (provjerite FCA sustav, ako je u opremi)**

Ova se poruka upozorenja pokazuje ako se pojavi neispravnost Forward Collision-Avoidance Assist (sustav upozorenja na opasnost od naleta, FCA) sustava. Preporučujemo da sustav pregleda ovlaštenu HYUNDAI trgovca.

**Za više informacija o FCA sustavu pogledajte poglavlje 7.**

### **Check Driver Attention Warning (provjerite DAW sustav, ako je u opremi)**

Ova se poruka upozorenja pokazuje ako se pojavi neispravnost Driver

Attention Warning (nadzor koncentracije vozača, DAW) sustava. Preporučujemo da sustav pregleda ovlaštenu HYUNDAI trgovca.

**Za više informacija o DAW sustavu pogledajte poglavlje 7.**

### **Check Lane Keeping Assist (provjerite LKA sustav, ako je u opremi)**

Ova se poruka upozorenja pokazuje ako se pojavi neispravnost Lane

Keeping Assist (pomoć za ostanak u prometnom traku, LKA) sustava. Preporučujemo da sustav pregleda ovlaštenu HYUNDAI trgovca.



**Za više informacija o LKA sustavu pogledajte poglavlje 7.**

## LCD ZASLON

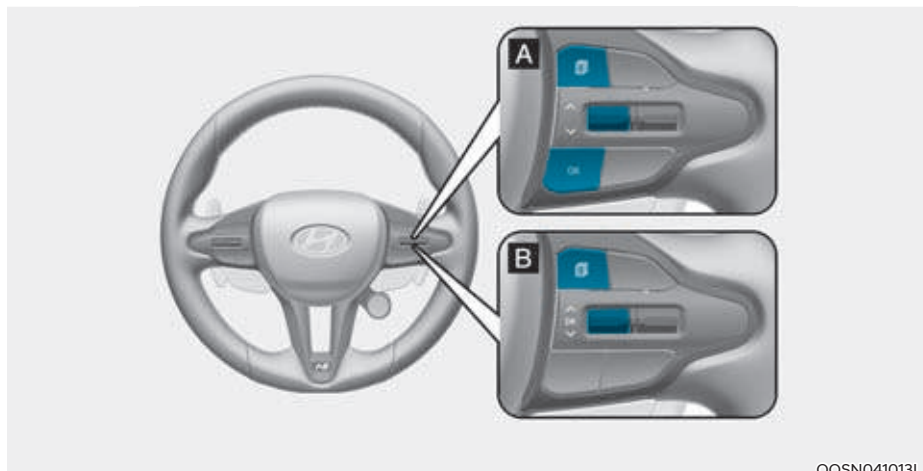



### Kontrole LCD zaslona



Mod prikaza LCD zaslona može se promijeniti pomoću kontrolnih prekidača.

Prekidač	Funkcija
	MODE za promjenu modova
	MOVE prekidač za promjenu stavke koja se prikazuje
OK	SELECT/RESET prekidač za odabir ili ponovno podešavanje odabrane stavke

## LCD modovi

Modovi	Simbol	Značenje
Driving Assist (pomoć u vožnji)		<ul style="list-style-type: none"> <li>- Lane Keeping Assist (pomoć pri ostanku u traku)</li> <li>- Driver Attention Warning (upozorenje na umor vozača)</li> <li>- Smart Cruise Control (smart tempomat)</li> </ul> <p><b>Za više informacija pogledajte "Lane Keeping Assist (pomoć pri ostanku u traku)", "Driver Attention Warning (upozorenje na umor vozača)" i "Smart Cruise Control (smart tempomat)" u poglavlju 7.</b></p>
Sport		<p>Sport meni prikazuje podatke poput temperature ulja, rashladne tekućine, turbin/okretnom momentu, vremenu po krugu i sili G.</p> <p><b>Za više informacija pogledajte nastavak priručnika.</b></p>
Trip Computer (putno računalo)		<p>Putno računalo prikazuje informacije vezane uz vožnju poput prevaljene udaljenosti, prosječne potrošnje goriva, prosječne brzine i sl.</p> <p><b>Za više informacija pogledajte "Putno računalo" u ovom poglavlju.</b></p>
Turn By Turn (TBT) mod		<p>Ovaj mod prikazuje status rada navigacijskog uređaja.</p>
Warning (upozorenje)		<p>Prikazuju se poruke upozorenja vezane uz kvar žarulja i sl. Ovaj mod prikazuje informacije vezane uz tlak zraka u gumama (TPMS).</p>

**Informacije koje nudi sustav razlikuju se u ovisnosti od opreme koja je ugrađena u vaše vozilo.**

## Putno računalo

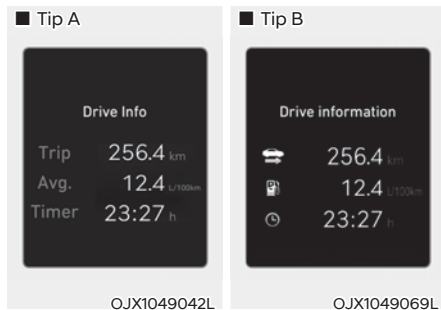

Putno računalo je mikro-računalom upravljani sustav informiranja vozača koji prikazuje informacije vezane uz vožnju poput prevaljene udaljenosti, prosječne potrošnje goriva, prosječne brzine i sl.

**Za više informacija proučite ovo poglavlje pod naslovom 'Putno računalo'.**

### **Svako skretanje to cilja (TBT) (ako je u opremi)**



Ovaj mod zaslona prikazuje svako skretanje do cilja uz navođenje navigacije.

## Mod pomoći

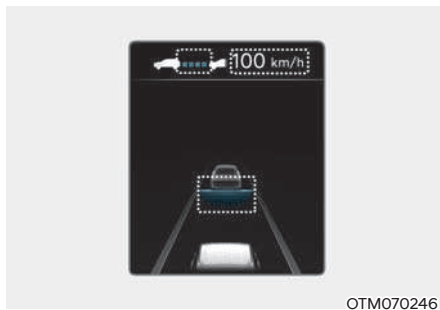

### **LKA/SCC**

Ovaj mod prikazuje rad sustava pomoći: Lane Keeping Assist (LKA), Smart Cruise Control (SCC).

**Za dodatne informacije o sustavima LKA, ISLA pogledajte odgovarajuća poglavlja u poglavlju 7.**



### **Driver Attention Warning**

Ovaj mod prikazuje rad sustava pomoći Driver Attention Warning (DAW).

**Za dodatne informacije o sustavu DAW pogledajte u poglavlju 7.**

## Sportski pogled

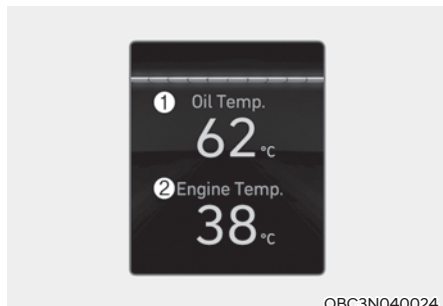

OBC3N040024

### Mjerači temperature ulja i motora

Ovaj mod prikazuje informacije koje su vezane uz motor poput temperature ulja (1) i temperature rashladne tekućine (2).



OBC3N040025

### Turbo / okretni moment

Ovaj mod prikazuje informacije koje su vezane uz motor poput tlaka prednabijanja turbine (3) te trenutnog okretnog momenta (4).

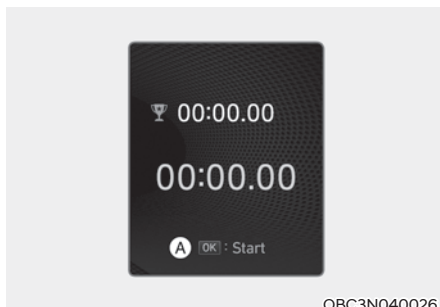

OBC3N040026

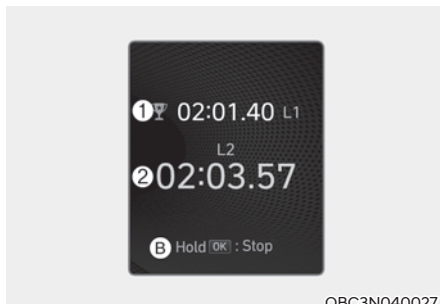

OBC3N040027

### Mjerač vremena po krugu

- (1) Najbolji krug
- (2) Trenutni krug

#### Za početak (A):

Pritisnite OK prekidač nakratko na upravljačkom obroču. Mjerač vremena će početi mjeriti vrijeme trenutnog kruga (2).

#### Za kraj (B):

Pritisnite i zadržite OK prekidač dulje od 1 sekunde na obroču upravljača dok je mjerač aktivan u mjerenju trenutnog kruga (2).



OBC3N040028

### Za reset (C):

Pritisnite i zadržite OK prekidač dulje od 1 sekunde na obruču upravljača dok je mjerac aktivan u mjerenju trenutnog kruga (2).

### Za snimanje vremena:

Pritisnite OK prekidač nakratko na upravljačkom obruču dok je mjerac aktivan u mjerenju trenutnog kruga (2).

Prikazuju se najbolji krugovi (1) do četvrtog kruga (3) automatski.

Pritisnite i zadržite OK prekidač dulje od 1 sekunde na obruču upravljača za reset vremena. Vozač tad može započeti novi krug.

## **i** Obavijest

Mjerač vremena po krugu se može uključiti neovisno od postavkama moda (Drive mod ili N mod).

## **OPASKA**

Ako je N1(N2) prekidač podešen na '(7) Start lap timer', prekidač N2 (N1) automatski preuzima funkciju '(8) Stop & Reset lap timer' u infotainment sustavu. Potom vozač može koristiti prekidače N1 / N2 u paru.

Za više detalja proučite zaseban priručnik o infotainment sustavu koji je isporučen s vozilom.

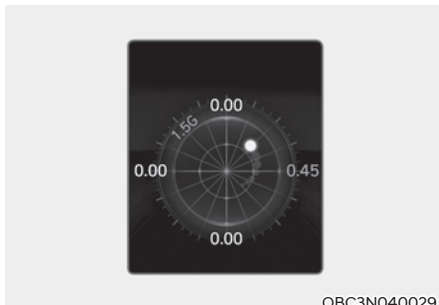

OBC3N040029

### Inercijska sila G

Ovaj mod prikazuje inercijske sile G koje djeluju na vozilo za vrijeme vožnje.

### Glavno upozorenje (Master Warning)

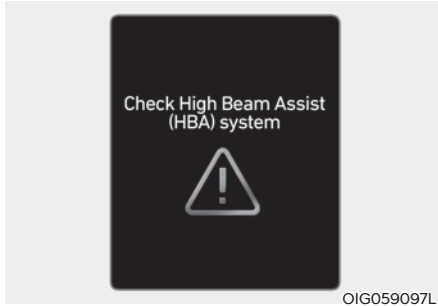

Ovo se upozorenje pali, ako postoji neispravnost u nekom od ovih sustava:

- Neispravnost u sustavu Forward Collision-Avoidance Assist (ako je dio opreme)
- Radar sustava Forward Collision-Avoidance Assist je blokiran (ako je dio opreme)
- Neispravnost u sustavu Blind-Spot Collision Warning (ako je dio opreme)
- Radar sustava Blind-Spot Collision Warning je blokiran (ako je dio opreme)
- Neispravnost u sustavu LED svjetala (ako je dio opreme)
- Neispravnost u HBA sustavu automatskih dugih svjetala (ako je dio opreme)
- Neispravnost u sustavu Smart Cruise Control (ako je dio opreme)
- Radar sustava Smart Cruise Control je blokiran (ako je dio opreme)
- Neispravnost u sustavu nadzora tlaka u gumama (TPMS) (ako je dio opreme)

Kako biste identificirali detalje upozorenja skrenite pogled na LCD zaslon.

Glavna poruka upozorenja se prikazuje ako se dogodi jedan od, ili više slučajeva s gornjeg popisa.

Kad se to dogodi, pali se ikona glavnog upozorenja (⚠) pored ikone korisničkih postavki (⚙), na LCD zaslonu.

Ako je problem otklonjen, glavna poruka upozorenja se gasi, baš kao i njegova ikona.



### Tire pressure (tlak u gumama)

Ovaj mod prikazuje informacije vezane uz tlak u gumama.

**Za dodatne informacije o TPMS sustavu pogledajte poglavlje 8.**

## Putno računalo

Putno računalo je mikro-računalom upravljani sustav informiranja vozača koji prikazuje informacije vezane uz vožnju.

### **i** Obavijest

Neke informacije o vožnji spremljene u putnom računalu (primjerice, prosječna brzina vozila) resetiraju se ako je akumulator iskopčan.

### Modovi putnog računala

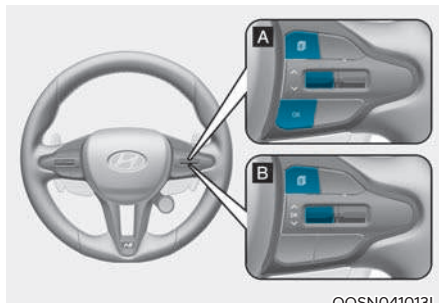
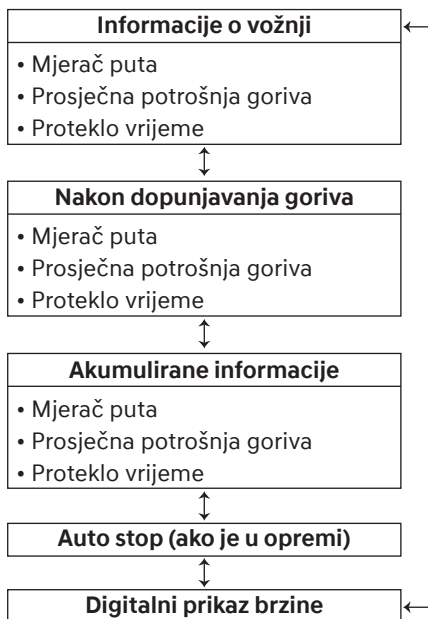

OOSN041013L

Za promjenu moda, odaberite "∧, ∨" prekidače na upravljaču.

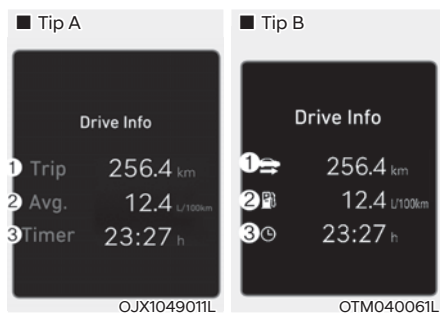

### Drive info (vozačke informacije)

Ovaj zaslon prikazuje ukupno prevaljenu udaljenost na putu (1), prosječnu potrošnju goriva (2) i trenutnu potrošnju goriva (3).

Informacije se računaju od posljednjeg pokretanja motora. No, ako je motor isključen dulje od 3 minute, sve se vrijednosti Drive info menija resetiraju.

Za ručni reset pritisnite i držite OK prekidač dulje od jedne sekunde dok se nalazite u 'Drive info' meniju.



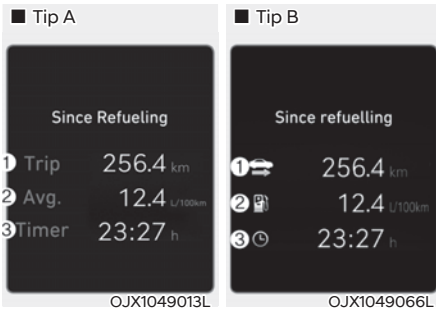

### Since refuelling (od dopunjavanja goriva)

Ovaj zaslon prikazuje ukupno prevaljenu udaljenost na putu (1), prosječnu potrošnju goriva (2) i trenutnu potrošnju goriva (3) od posljednjeg dopunjavanja goriva.

Za ručni reset pritisnite i držite OK prekidač dulje od jedne sekunde dok se nalazite 'Since Refueling' meniju.

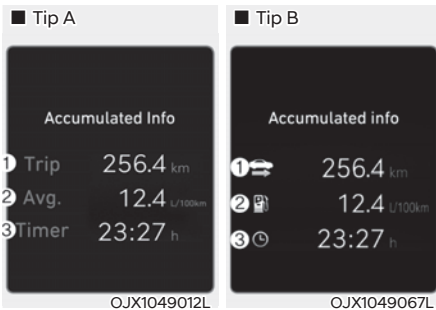

### Pohranjene informacije (Accumulated info)

Ovaj zaslon prikazuje ukupno prevaljenu udaljenost na putu (1), prosječnu potrošnju goriva (2) i ukupno vrijeme provedeno u vožnji (3).

Informacije se računaju od posljednjeg reseta.

Za ručni reset pritisnite i držite OK prekidač dok se nalazite u modu pohranjenih informacija (Accumulated driving info). Ukupno prevaljena udaljenost na putu, prosječna potrošnja goriva i ukupno vrijeme provedeno u vožnji bit će poništeni odjednom.



### Auto stop vrijeme (ako je u opremi)

Ovaj zaslon prikazuje ukupno proteklo vrijeme Auto stopa (gašenja motora) od strane ISG sustava.

**Za više informacija pogledajte ISG sustav u poglavlju 6.**

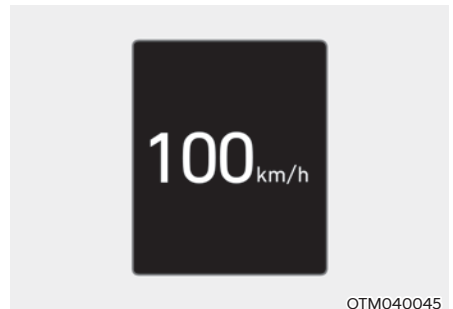

### Digitalni brzinomjer

Digitalni brzinomjer prikazuje brzinu kretanja vozila.

## POSTAVKE VOZILA (INFOTAINMENT SUSTAV)

Meni postavki vozila koji se nalazi unutar infotainment sustava pruža korisniku razne mogućnosti podešavanja uključujući način otključavanja/zaključavanja brave, postavke udobnosti, postavke sustava za pomoć vozaču itd.

### Korisničke postavke vozila

- Sustavi pomoći vozaču
- Vozački modovi
- HUD zaslon
- Instrument ploča
- Klimatizacija
- Sjedala
- Svjetla
- Vrata
- Udobnost

Pružene informacije se razlikuju u skladu s opremom koja je ugrađena u vozilo.

### UPOZORENJE

**Nemojte rukovati postavkama vozila za vrijeme vožnje. To može odvući pažnju što može dovesti do nesreće.**

### Postavke vašeg vozila

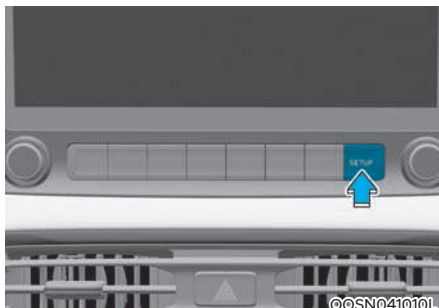

1. Pritisnite SETUP prekidač na upravljačkoj ploči infotainment sustava.
2. Odaberite 'Vehicle' (vozilo) i promijenite postavke stavaka.

**Za detaljne informacije, molimo da provjerite sadržaj zasebnog infotainment priručnika koji je isporučen s vozilom.**

# 5. Značajke vašeg vozila

Pristup vašem vozilu .....	5-4
Smart ključ .....	5-4
Imobilizator .....	5-9
Brave .....	5-10
Zaključavanje vozila izvana .....	5-10
Zaključavanje vozila iznutra .....	5-11
Dvostruko zaključavanje (deadlocks) .....	5-12
Automatsko otključavanje/zaključavanje vozila .....	5-13
Brave sa zaštitom za djecu .....	5-13
Sustav upozorenja zauzetosti stražnje klupe (ROA – Rear Occupant Alert) .....	5-13
Alarm .....	5-15
Upravljač .....	5-16
Električni servo upravljač (EPS) .....	5-16
Podešavanje visine i dubine upravljača .....	5-17
Grijani upravljački obruč .....	5-18
Truba .....	5-18
Retrovizori .....	5-19
Unutrašnji retrovizor .....	5-19
Vanjski retrovizor .....	5-20
Prozori .....	5-23
Električno pokretani prozori .....	5-23
Panoramski krovni prozor .....	5-27
Sjenilo .....	5-27
Otvaranja i zatvaranje krovnog prozora .....	5-28
Pomicanje krovnog prozora .....	5-28
Automatski povrat .....	5-29
Resetiranje krovnog prozora .....	5-30
Upozorenje otvorenog otvora .....	5-30
Vanjska značajke .....	5-31
Poklopac motora .....	5-31
Poklopac prtljažnika .....	5-33
Poklopac otvora dolijevanja goriva .....	5-35
Head up zaslon (HUD) .....	5-38
Pretpostavke za korištenje HUD zaslona .....	5-38
Uključivanje/isključivanje HUD zaslona .....	5-39
Informacije HUD zaslona .....	5-40
Postavke HUD zaslona .....	5-40

Svjetla .....	5-41
Vanjska svjetla .....	5-41
Sustav dobrodošlice.....	5-41
Unutrašnja svjetla.....	5-46
HBA sustav smart dugih svjetala .....	5-49
Postavke sustava .....	5-49
Rad sustava.....	5-50
Ograničenja i kvar sustava .....	5-50
Brisači i perači.....	5-52
Brisači stakla.....	5-53
Perači prednjeg vjetrobrana .....	5-54
Pranje i brisanje stražnjeg stakla .....	5-55
Ručni klima-uređaj.....	5-56
Grijanje i hlađenje.....	5-57
Rad sustava.....	5-60
Održavanje sustava .....	5-62
Automatski klima-uređaj .....	5-65
Automatsko grijanje i klimatizacija .....	5-66
Ručno grijanje i klimatizacija.....	5-66
Rad sustava.....	5-70
Održavanje sustava .....	5-72
Odmagljivanje i odmrzavanje vjetrobrana .....	5-74
Ručni klima-uređaj.....	5-74
Automatski klima-uređaj .....	5-75
Automatsko odmagljivanje (samo za automatski klima-uređaj).....	5-76
Odmrzavanje .....	5-77
Odmrzavanje stražnjeg stakla .....	5-77
Dodatne značajke klima-uređaja .....	5-78
Automatsko prozračivanje .....	5-78
Automatsko prozračivanje kad se koristi sredstvo za pranje stakla.....	5-78
Unutarnja recirkulacija zraka s krovnim otvorom .....	5-78

# 5. Značajke vašeg vozila

Prostor za odlaganje .....	5-79
U središnjoj konzoli .....	5-79
Pretinac za rukavice .....	5-79
Odlagalište za sunčane naočale.....	5-80
Multibox .....	5-80
Dvostruka podnica prtljažnika.....	5-80
Unutrašnje značajke .....	5-82
Držać za čaše.....	5-82
Sjenilo za sunce.....	5-83
Utičnica 12V .....	5-83
Sustav bežičnog punjenja mobitela.....	5-84
Sat .....	5-86
Vješalica za odjeću.....	5-86
Sidrišta za tepihe.....	5-87
Mreža za osiguranje prtljage .....	5-88
Pokrov prtljažnika.....	5-88
Vanjske značajke.....	5-89
Krovni nosač .....	5-89
Infotainment sustav.....	5-90
USB ulaz.....	5-90
Antena.....	5-90
Daljinske komande na upravljaču .....	5-91
Bluetooth bežična tehnologija .....	5-92
Glasovno prepoznavanje .....	5-92
Infotainment sustav .....	5-92
Kako funkcionira radio .....	5-93

## PRISTUP VAŠEM VOZILU

### Smart ključ

#### Tip A

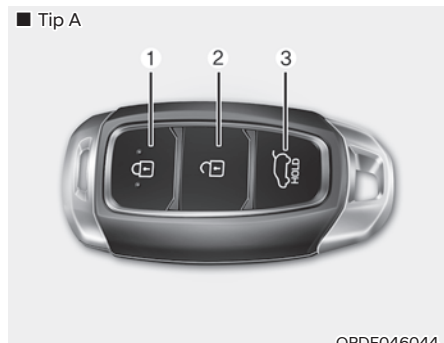

#### Tip B

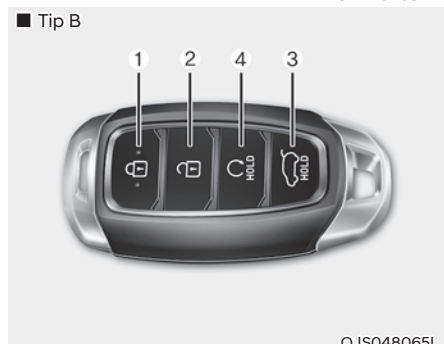

Vaš HYUNDAI koristi smart ključ pomoću kojeg, možete zaključati i otključati vrata i poklopac prtljažnika vozila. Također, možete pokrenuti motor.

1. Zaključavanje vrata
2. Otključavanje vrata
3. Otključavanje/zaključavanje poklopca prtljažnika
4. Daljinsko pokretanje motora (ako je u opremi)

### Zaključavanje



Za zaključavanje :

1. Zatvorite sva vrata.
2. Pritisnite prekidač vanjske ručke vrata ili pritisnite gumb za zaključavanje (1) na smart ključu.
3. Žmigavci će se jednom upaliti. Također, vanjski će se retrovizori preklapati, ako je prekidač za preklapanje u položaju AUTO.
4. Provjerite jesu li vrata zaključana povlačenjem kvake.

### **i** Obavijest

**Prekidač će funkcionirati samo kada je smart ključ unutar 0.7 metara od vanjske ručke vrata.**

Iako pritisnete prekidač vanjske ručke vrata, vrata se neće zaključati i zvuk će se oglasiti u trajanju 3 sekunde ako dođe do sljedećeg:

- Smart ključ je u vozilu.
- START/STOP tipka motora je u položaju ACC ili ON.
- Otvorena su bilo koja vrata osim poklopca prtljažnika.



## UPOZORENJE

Ostavljanje djece bez nadzora u vozilu je opasno čak i ako ključ nije u prekidaču paljenja ili ako je START/STOP tipka motora u položaju ACC ili ON. Djeca opnašaju odrasle i mogla bi ključ gurnuti u prekidač paljenja ili pritisnuti START/STOP tipku motora. Ključ paljenja (smart ključ) djeci može omogućiti upravljanje električnim prozorima ili drugim kontrolama, ili pomicanje vozila, koje može prouzročiti ozbiljne tjelesne ozljede ili smrt. Nikada nemojte ostaviti ključeve u Vašem vozilu s djecom bez nadzora.

### Otključavanje



Za otključavanje:

1. Nosite smart ključ.
2. Pritisnite prekidač na kvaki ili prekidač na ključu (2).
3. Vrata će se otključati. Žmigavci će se upaliti dvaput. Također, vanjski će se retrovizori preklopiti, ako je prekidač za preklapanje u položaju AUTO.

### **i** Obavijest

- Prekidač će funkcionirati samo kada je smart ključ unutar 0.7 metara od vanjske ručke vrata. Kad je smart ključ prepoznat unutar prostora od 0.7 metara od prednje vanjske ručke vrata, druge osobe također mogu otvoriti vrata.
- Nakon otključavanja svih vrata, vrata će se zaključati automatski nakon 30 sekundi osim ako se vrata otvore.

### Otvaranje poklopca prtljažnika

Za otključavanje:

1. Imajte smart ključ uza se.
2. Pritisnite prekidač za otključavanje prtljažnika (3) na daljinskom upravljaču dulje od jedne sekunde ili pritisnite prekidač na poklopcu prtljažnika.
3. Žmigavci će se upaliti dvaput.

### **i** Obavijest

- Pritisak na prekidač za otključavanje prtljažnika (3) na daljinskom upravljaču će samo otključati poklopac prtljažnika. Poklopac se neće sam otvoriti, niti će ga brava otpustiti. Ako se koristi prekidač za otključavanje prtljažnika (3) na daljinskom upravljaču, netko svejedno treba rukom fizički pritisnuti ručku na poklopcu prtljažnika i otvoriti.
- Ako se nakon otključavanja poklopac prtljažnika ne otvori u roku od 30 sekundi, automatski će se iznova zaključati.

### Pokretanje motora

Moguće je pokretanje motora bez umetanja ključa.

Za detaljnije informacije pogledajte Start/Stop prekidač u poglavlju 6.

### OPASKA

Kako bi spriječili oštećenje odašiljača:

- Držite odašiljač podalje od vode ili bilo kakvih tekućina. Ako elektronički sustav ključa ne radi zbog izloženosti vodi ili tekućinama, ili uslijed pregrijavanja neće biti pokriven Vašim tvorničkim jamstvom vozila.
- Nemojte bacati ključ i pazite da vam ne padne.
- Zaštitite ključ od utjecaja ekstremnih temperatura.

### Daljinsko pokretanje (ako je u opremi)

Možete pokrenuti motor pritiskom na prekidač (4) smart ključa dok ste izvan vozila.

Za daljinsko pokretanje motora:

1. Pritisnite prekidač za zaključavanje (1) dok ste udaljeni od vozila manje od 10 metara.
2. Pritisnite prekidač za daljinski start motora (4) i držite ga dulje od 2 sekunde u roku manjem od 4 sekunde nakon što ste pritisnuli prekidač (1).
3. Dok traje daljinsko startanje motora, sva četiri žmigavca trepću.
4. Ako želite ugaziti motor, opet pritisnite prekidač (4).

### i Obavijest

- Ručica mjenjača mora se nalaziti u položaju P (Park) kako bi funkcija daljinskog starta bila moguća.
- Motor se automatski gasi ako sjednete u vozilo bez smart ključa.
- Ako nakon daljinskog starta motora u roku od 10 minuta nitko ne sjedne u vozilo, motor se automatski gasi.
- Daljinski start motora neće raditi ako ste od vozila udaljeni više od 10 metara.
- Ako su poklopac motora ili bilo koja vrata otvoreni, nije moguć daljinski start motora.
- Izbjegavajte dugi rad motora u praznom hodu bez potrebe i pridržavajte se zakona o radu motora u mjestu.
- Zakoni u vašoj zemlji možda priječe daljinski start motora. Provjerite lokalnu legislativu prije korištenja ove značajke.



### Mehanički ključ

If the Smart Key does not operate normally, you can lock or unlock the door by using the mechanical key.

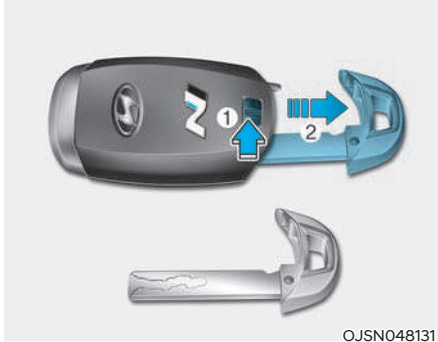

OJSN048131

Ako odašiljač ne radi normalno, možete otključati i zaključati vozilo koristeći mehanički ključ.

Pritisnite gumb (1) i izvucite ključ (2). Njega umetnite u ključanicu na vratima. Da biste sklopili ključ umetnite ga u prerez i potom gurnite dok ne klikne na mjesto.

### Gubitak smart ključa

Ako, iz nekog razloga, izgubite smart ključ, nećete moći pokrenuti motor. Odvucite vozilo, ako je potrebno, i preporučujemo da kontaktirate ovlaštenog HYUNDAI trgovca.

Najviše 2 smart ključa mogu biti registrirana uz jedno vozilo. Ako izgubite smart ključ, preporučujemo da odmah kontaktirate ovlaštenog HYUNDAI trgovca.

### Pretpostavke za korištenje smart ključa

Smart ključ neće raditi ako dođe do sljedećeg:

- Smart ključ je u blizini radio odašiljača poput radijske stanice ili zrakoplovne luke koji mogu ometati normalno funkcioniranje smart ključa.
- Smart ključ je u blizini mobilnog dvosmjernog radio sustava ili mobilnog telefona.
- Smart ključ drugog vozila se koristi u blizini Vašeg vozila.

Kad smart ključ ne funkcionira pravilno, otvorite i zatvorite vrata mehaničkim ključem. Ako imate problem sa smart ključem, preporučujemo da kontaktirate ovlaštenog HYUNDAI trgovca.

Ako je smart ključ u neposrednoj blizini Vašeg mobilnog telefona ili smartphonea, signal smart ključa može biti blokiran normalnim funkcioniranjem Vašeg mobilnog telefona ili smartphonea. To je osobito važno kad je telefon aktivan tijekom pozivanja, primanja poziva, slanja poruka, i/ili slanja/primanja emaila.

Izbjegavajte stavljanje smart ključa i Vašeg mobilnog telefona ili smartphonea u isti džep hlača ili jakne i održavajte adekvatnu udaljenost između ta dva uređaja.

### **i** Obavijest

Nemojte mijenjati, doradivati ili prilagođavati sustav imobilizatora jer to može prouzročiti kvar sustava imobilizatora. Preporučujemo da sustav servisira ovlaštenu HYUNDAI trgovac.

Kvarovi izazvani nepropisnim izmjenama, prilagodbama ili modifikacijama sustava imobilizatora nisu pokriveni Vašim tvorničkim jamstvom vozila.

### **OPASKA**

Držite smart ključ podalje od elektromagnetskih materijala koji blokiraju elektromagnetske valove do površine ključa.

### **OPASKA**

Uvijek imajte smart ključ uza se kad napuštate vozilo. Ako je ključ u blizini vozila, može se isprazniti akumulator.

### Zamjena baterije



Baterija bi trebala trajati nekoliko godina, ali ako odašiljač ili smart ključ ne rade pravilno, pokušajte bateriju zamijeniti novom.

Tip potrebne baterije: CR2032

Zamjena baterije:

1. Izvadite mehanički ključ.
2. Umetnite tanak predmet u prorez i nježno odvojite i otvorite poklopac.
3. Zamijenite bateriju novom baterijom (CR2032). Kad mijenjate bateriju, pripazite na pravilnu polarizaciju baterije.
4. Vratite stražnji poklopac na mjesto i sastavite ključ.

Ako sumnjate da odašiljač ne radi dobro ili da je oštećen, preporučujemo da kontaktirate ovlaštenog HYUNDAI trgovca.



### **UPOZORENJE**

**OVAJ PROIZVOD SADRŽI BATERIJU PLOSNATOG TIPA**

Ako se proguta, litijeva baterija može izazvati teške/fatalne ozljede u roku od nekoliko sati.

Držite baterije dalje od djece.

Ako sumnjate da se dogodilo gutanje baterije ili je ona nekako dospjela u tijelo, odmah posjetite liječnika.

## Obavijest



Nepropisno odlaganje baterije može biti štetno za okoliš i ljudsko zdravlje.

Bateriju odložite prema lokalnom zakonu ili propisu.

## Imobilizator

Imobilizator štiti vaše vozilo od krađe. Ako se u kontakt bravu umetne nepravilno kodiran ključ, motor se neće pokrenuti.

Kad je kontakt brava u položaju ON, indikator imobilizatora će se kratko upaliti i potom ugasiti. Ako indikator počne bljeskati, sistem nije prepoznao kod ključa.

Okrenite ključ u kontakt bravi u LOCK/OFF položaj, potom ga opet okrenite u položaj ON.

Sistem možda neće prepoznati kod vašeg ključa ako je u blizini neki drugi metalni predmet ili drugi kodirani ključ. Motor možda neće startati jer metal ometa ispravno širenje signala.

Ako sistem iznova opetovano ne prepoznaje kodiranje ključa, preporučujemo da se obratite ovlaštenom HYUNDAI trgovcu.

Nemojte nikad pokušati modificirati sistem na bilo koji način. Može se dogoditi da vozilo ostane nepokretno.

## UPOZORENJE

Kako biste spriječili krađu vozila, nikad u njemu nemojte ostavljati rezervne ključeve. Zaporka vašeg imobilizatora je povjerljiva informacija koju trebate čuvati uz dužnu pažnju.

## **OPASKA**

Transponder u ključu je bitan dio imobilizatorskog sustava. On je osmišljen kako bi vam pružio godine bezbrižnog korištenja, ali treba izbjegavati njegovo izlaganje vlazi, statičkom elektricitetu i pažljivo rukovati njime. U protivnom su mogući problemi s imobilizatorom.

## BRAVE VRATA

### Korištenje brava vrata izvan vozila

#### Mehanički ključ



[A] : Otključavanje [B] : Zaključavanje

Okrenite ključ prema stražnjem kraju vozila za otključavanje i prema prednjem kraju za otključavanje.

Ako zaključate/otključate vrata ključem, sva vrata će se zaključati/otključati.

Nakon što su vrata otključana, može ih se otvoriti povlačenjem ručke na vratima.

Kad zatvarate vrata, gurnite ih rukom i provjerite jesu li dobro zatvorena.

#### Smart ključ



Pritisnite prekidač na kvaki dok je ključ kod vas ili prekidač na ključu za zaključavanje.

Za otključavanje pritisnite prekidač na kvaki dok je ključ kod vas ili prekidač na ključu za otključavanje.

Nakon što su vrata otključana, može ih se otvoriti povlačenjem ručke na vratima.

Kad zatvarate vrata, gurnite ih rukom i provjerite jesu li dobro zatvorena.

## **i** Obavijest

- U hladnim i vlažnim klimama, zaključavanje vrata i mehanizmi vrata možda neće raditi ispravno zbog zamrzavanja.
- Ako su vrata zaključana / otključana više puta u brzom slijedu s ključem vozila ili prekidačem za zaključavanje vrata, sustav može privremeno prestati s radom u cilju zaštite strujnog kruga i sprečavanja oštećenja dijelova sustava.

## Korištenje brava iz vozila

### Pomoću prekidača brave

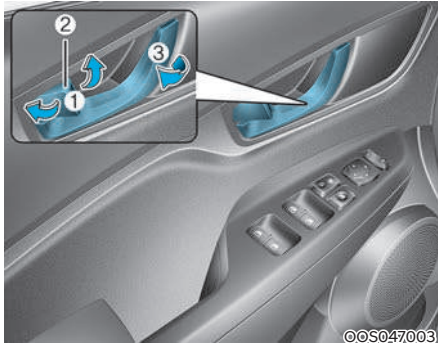

- Ako prekidač brave (1) povučete u položaj Unlock kada su vrata zaključana, vrata će se otključati. Crvena oznaka (2) na bravi će biti vidljiva.
- Za zaključavanje prekidač brave (1) gurnite u položaj Lock. Ako su vrata zaključana, crvena oznaka (2) više neće biti vidljiva.
- Ukoliko ručku vrata povučete (3), vrata će se otvoriti.
- Prednja se vrata ne mogu zaključati ako je ključ u kontakt bravi ili su jedna od prednjih vrata otvorena.
- Vrata se ne mogu zaključati ako je smart ključ u kabini ili su bilo koja vrata otvorena.

## **i** Obavijest

Ako pogonska brava vrata ne radi dok ste u vozilu, pokušajte jedno ili više od sljedećeg:

Pokušajte ručno otvoriti bilo koja druga vrata.

Spustite prozor na vratima vozača i pomoću ključa za otključavanje otključajte vrata izvana.

Prijeđite u prtljažnik i otvorite vrata prtljažnika.

### S centralnim prekidačem za zaključavanje/otključavanje vrata

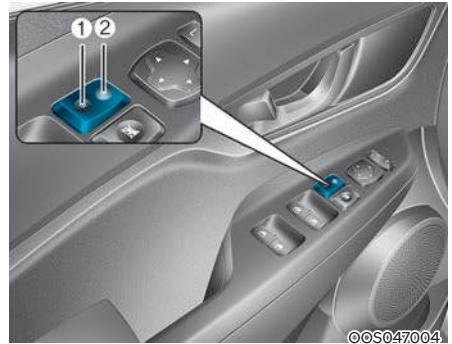

Ako pritisnete prekidač (🔒) zaključavanja vrata (2), sva vrata na vozilu će se zaključati.

- Ako je ključ u kontakt-bravi i ako se bilo koja vrata otvore kad se pritisne prekidač (2), nijedna se vrata neće zaključati.
- Ako je smart ključ u kabini i ako se bilo koja vrata otvore kad se pritisne prekidač (2), nijedna se vrata neće zaključati.

Ako opet pritisnete prekidač središnjeg zaključavanja (🔓) vrata (2), sva vrata na vozilu će se otključati.

### UPOZORENJE

- Ako vrata nisu dobro zatvorena, mogu se ponovno otvoriti. Tijekom zatvaranja pazite da nekog ne udarite ili zahvatite prilikom zatvaranja vrata. U slučaju sudara možete ispasti iz vozila, ako vrata nisu dobro zatvorena.
- Nemojte nikad povlačiti kvaku na bilo kojim prednjim vratima za vrijeme vožnje.

### UPOZORENJE

Nikad nemojte u vozilu zaključati i ostaviti bez nadzora djecu ili životinje.

Zatvoreno vozilo može postati vrlo vruće, uzrokujući smrt ili teške ozljede djeci bez nadzora ili životinjama koje ne mogu pobjeći iz vozila. Nadalje, djeca mogu koristiti značajke vozila koje bi ih mogle ozlijediti ili bi mogli proizvesti druge štete, moguće od nekoga tko dobije mogućnost ulaska u vozilo. Nikada ne ostavljajte djecu ili životinje u vozilu bez nadzora.

### UPOZORENJE

Vrata trebaju uvijek biti u potpunosti zatvorena i zaključana dok je vozilo u pokretu kako bi se spriječilo slučajno otvaranje vrata. Zaključana vrata će također obeshrabriti potencijalne uljeze kada se vozilo zaustavi ili uspori.

Ostavljanje otključanog vozila može izazvati krađu ili moguću štetu Vama ili drugima od nekoga tko se sakrio u vozilu dok ste otišli. Uvijek uklonite ključ iz kontakt brave, aktivirajte parkirnu kočnicu, ručicu mjenjača stavite u položaj P (automatski/DCT mjenjač) ili prvi stupanj prijenosa (ručni mjenjač), zatvorite sve prozore i zaključajte sva vrata kada ostavljate vozilo bez nadzora. Ključ uvijek nosite sa sobom.

### UPOZORENJE

Pažljivo otvarajte vrata i pazite na vozila, motocikle, bicikle ili pješake koji se približavaju vozilu na putu prema vratima. Otvaranje vrata kada se nešto približava može prouzročiti štetu ili ozljede.

### UPOZORENJE

Ako ostanete u vozilu dulji vremenski period dok je vrlo vruće ili vrlo hladno, prijetje po život opasne ozljede. Nemojte nikad nikog izvana zaključati u vozilu.

### Sigurnosne brave (deadlocks, ako su dio opreme)

Neka su vozila opremljena sustavom sigurnosnih brava. One sprječavaju otvaranje vrata ili izvana ili iznutra nakon što su jednom aktivirane i tako nude dodatnu sigurnost.

Da bi se aktivirale sigurnosne brave, vozilo treba zatvoriti i zaključati pomoću smart ključa ili ključa s odašiljačem. Za otključavanje iznova treba koristiti smart ključ ili ključ s odašiljačem.

### UPOZORENJE

Nemojte za zaključavanje koristiti sigurnosne brave ako se netko nalazi u vozilu. Putnici u kabini tad neće moći otključati vrata ni povlačenjem kvake, niti pomoću središnjeg prekidača za zaključavanje. Samo smart ključ ili ključ s odašiljačem mogu otključati sigurnosne brave.

## Automatsko otključavanje/ zaključavanje vrata

### Sustav otključavanja vrata nakon udarca

Sva će se vrata automatski zaključati ako je udarac izazvao aktivaciju zračnih jastuka.

### Sustav zaključavanja vrata očitavanjem brzine (ako je u opremi)

Sva vrata će se automatski zaključati nakon što brzina vozila prelazi 15 km/h.

Za deaktivaciju ove funkcionalnosti provjerite upute o 'LCD zaslonu' u poglavlju 4.

## Dječja zaštitna brava stražnjih vrata



Sigurnosna brava za djecu je tu da bi se spriječilo djecu od slučajnog otvaranja stražnjih vrata vozila. Sigurnosne brave stražnjih vrata treba koristiti kad god su djeca u vozilu.

Sigurnosna se brava nalazi rubu stražnjih vrata.

Iako se vrata mogu otključati, stražnja vrata se neće otvoriti povlačenjem ručke dok se sigurnosna brava stražnjih vrata za dijete ne otključa.

Otvorite stražnja vrata. Umetnite ključ (ili odvijač) u otvor (1) i okrenite ga u položaj zaključavanja. Kad je sigurnosna brava za djecu u zaključanom položaju, stražnja vrata se neće otvoriti čak i ako je ručka povučena u vozilu. Zatvorite stražnja vrata. Za otvaranje stražnjih vrata, povucite vanjsku kvaku. Da bi se vrata opet mogla otvarati iznutra (2), otključajte sigurnosnu bravu.



## UPOZORENJE

Ukoliko djeca slučajno otvore stražnja vrata dok je vozilo u pokretu, mogu ispasti i biti ozbiljno ozlijeđeni ili smrtno stradati. Kako biste spriječili djecu od otvaranja stražnjih vrata iznutra, stražnje sigurnosne brave na vratima treba koristiti kad god su djeca u vozilu.

## Sustav upozorenja zauzetosti stražnje klupe (ROA – Rear Occupant Alert)

Sustav upozorenja zauzetosti stražnje klupe (ROA) je osmišljen kako bi spriječio situaciju u kojoj se napušta vozilo dok je na stražnjoj klupi ostao putnik.

Ako je Vaše vozilo opremljeno navigacijskim uređajem, proučite zaseban korisnički priručnik koji je isporučen s vozilom.

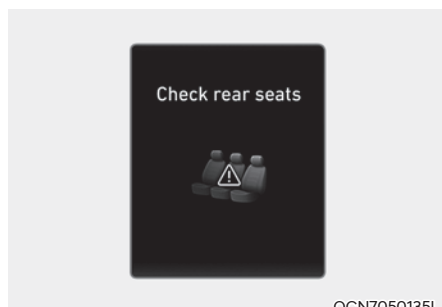

OCN7050135L

### **OPASKA**

Ako nakon otvaranja i zatvaranja stražnjih vratiju te gašenja motora otvorite vozačka vrata, nakon otvaranja i zatvaranja stražnjih vrata poruka upozorenja “Check rear seats” se pojavljuje na instrument ploči.



### **UPOZORENJE**

Sustav upozorenja zauzetosti stražnje klupe (ROA) nema senzore koji bi uistinu uočili zauzetost stražnje klupe putnicima ili predmetima. Korištenjem povijesti (broja otvaranja i zatvaranja) sustav upozorava vozača da bi netko mogao biti na stražnjoj klupi.



### **OPREZ**

Sustav upozorenja zauzetosti stražnje klupe (ROA) koristi povijest broja otvaranja i zatvaranja stražnjih vrata. Ta se povijest resetira nakon što vozač ugasi paljenje, izađe iz vozila i zaključa vozilo koristeći daljinski upravljač ključa. Tako da čak i ako se stražnja vrata ne otvore iznova, upozorenje ROA sustava se može dogoditi. Primjerice, nakon upozorenja ROA sustava, ako vozač ne zaključa vrata te potom sjedne u vozilo i nastavi vožnju, upozorenje se može pojaviti.



## PROTUPROVALNI SUSTAV

Ovaj sustav je osmišljen za pružanje zaštite od neovlaštenog ulaska u vozilo. Sustav ispušta zvučni alarm s treptanjem pokazivača smjera ako se aktivira. Alarm se aktivira ako se dogodi bilo koji od sljedećih slučajeva dok je sustav uključen:

- Prednja ili stražnja vrata se otvore bez upotrebe odašiljača ili pametnog ključa.
- Poklopac prtljažnika se otvore bez upotrebe odašiljača ili pametnog ključa.
- Poklopac motora se otvori.

Uzbunjivanje traje 30 sekundi, a potom se sistem resetira. Da biste isključili alarm otključajte vrata pomoću odašiljača ili smart ključa.

Alarm se aktivira 30 sekundi nakon zaključavanja vrata i prtljažnika. Da bi to bilo moguće, vrata i prtljažnik treba zaključati izvana pomoću odašiljača ili smart ključa ili pritiskom na prekidač na kvaki dok je smart ključ kod vas.

Žmigavci će se upaliti jednom i zvučno upozorenje (jedan bip) kako bi vam dali do znanja da je alarm aktivan.

Ako se bilo koja vrata ili poklopac pokušaju otvoriti bez da se prije toga vozilo otključa, alarm će se oglasiti.

Alarm se neće aktivirati ako bilo koja vrata ili poklopac nisu u potpunosti zatvoreni. Ako se alarm ne aktivira (vidi gore koji su znakovi), provjerite jesu li svi poklopci i vrata dobro zatvoreni.

### **i** Obavijest

- Nemojte sustav učiniti aktivnim dok putnici ne napuste vozilo. Ako je sustav aktivan, a putnik(ci) ostane u vozilu, alarm se može aktivirati kada preostali putnik(ci) napusti(e) vozilo.
- Ako je alarm u aktivnoj fazi i nije deaktiviran smart ključem, otvorite vrata mehaničkim ključem i pokrenite vozilo direktnim pritiskom smart ključa na Start/Stop prekidač.
- Ako je sustav isključen, ali ni vrata, niti poklopac nije otvoren u roku od 30 sekundi, alarm će opet ući u aktivnu fazu.



### **i** Obavijest

Vozila opremljena protuprovalnim sustavom će imati oznaku pričvršćenu na vozilo sa sljedećim riječima:

1. **WARNING**
2. **SECURITY SYSTEM**

## UPRAVLJAČ

### Elektronički servo upravljač (EPS)

Servo upravljač koristi elektromotor koji vam pomaže pri upravljanju vozilom. Ako je motor isključen ili ako sustav servo upravljača prestane raditi, vozilom će se još uvijek moći upravljati, ali zahtijevat će veći napor za upravljanje.

Elektromotorom pokretanim servo upravljačem upravlja kontrolna jedinica servo upravljača koja prepoznaje okretni moment upravljača i brzinu vozila za upravljanje elektromotorom.

Upravljač postaje teži s povećanjem brzine vozila i postaje lakši sa smanjenjem brzine vozila za bolju kontrolu nad upravljačem.

Ako primijetite bilo kakve promjene u naporu potrebnom za upravljanje tijekom normalnog rada vozila, preporučujemo da sustav provjeri ovlaštenu HYUNDAI trgovac.

#### OPASKA

- Ako sustav elektroničkog servo upravljača ne radi normalno, svjetlo upozorenja (⚠) će se upaliti na instrumentnoj ploči. Upravljač možda postane težak za upravljanje ili će raditi nepravilno. Preporučujemo da kontaktirate ovlaštenog HYUNDAI trgovca.
- Kad se uoči nepravilnost u sustavu električnog serva, električna potpora će prestati kako bi se spriječila mogućnost nesreće s fatalnim posljedicama. Istovremeno će se upaliti ili početi treptati indikator upozorenja EPS-a na instrument ploči. Upravljački obroč može otežati. Odmah se maknite s ceste i potom neka ovlaštenu HYUNDAI trgovac provjeri sustav.

### Obavijest

Sljedeći simptomi mogu se pojaviti tijekom normalnog rada vozila:

- Teško upravljanje odmah nakon uključenja prekidača za paljenje. To se događa dok sustav obavlja dijagnostiku EPS sustava. Kad je dijagnostika završena, upravljač će se vratiti u normalno stanje.
- Ako je napon akumulatora nizak, možda će biti potrebno uložiti više truda u upravljanje, To je privremeno stanje dok se napon akumulatora ne vrati u nominalno stanje.
- Može se čuti “klik” zvuk iz EPS-a nakon što je prekidač za paljenje okrenut u položaj ON ili LOCK/OFF.
- Može se čuti zvuk elektromotora kad vozilo miruje ili pri niskim brzinama vožnje.
- Kad koristite upravljač pri niskim temperaturama, može je javiti neobičan zvuk. Ako temperatura poraste, zvuk će nestati. To je normalna pojava.
- Kad vozilo miruje, ako upravljač neprekidno okrenete do kraja ulijevo ili udesno, težina upravljača se povećava. To je nije kvar sustava. Nakon nekog vremena, težina upravljača vratit će se u normalno stanje.

## Podesivi upravljač



### UPOZORENJE

Nikada nemojte podešavati kut i visinu upravljača tijekom vožnje. Mogli biste izgubiti kontrolu upravljanja i prouzročiti teške ozljede i nesreće.



### Obavijest

Nakon podešavanja, pogurnite upravljač prema gore i dolje kako biste se uvjerali da je zaključan. Ponekad to nije moguće.

To nije kvar sustava. Ako se zubi mehanizma nisu uhvatili, pomaknite ga iznova i potom zaključajte.



Za promjenu kuta upravljača, povucite prema dolje ručicu (1), podesite upravljač u željeni kut (2) i visinu (3), zatim ručicu povucite prema gore za zaključavanje upravljača u položaj.

Upravljač treba biti pozicioniran tako da je udoban za vožnju i omogućiti Vam da vidite svjetla upozorenja i mjerače na instrumentnoj ploči.

Možete ga i podići kako biste nogama ostavili više prostora kad izlazite ili ulazite u vozilo.

Vodite računa da podesite upravljač u željeni položaj prije vožnje.



### OPREZ

Za vrijeme podešavanja visine upravljača nemojte ga prejako vući ili gurati kako ne biste oštetili mehanizam podešavanja.

### Grijanje upravljača (ako je u opremi)

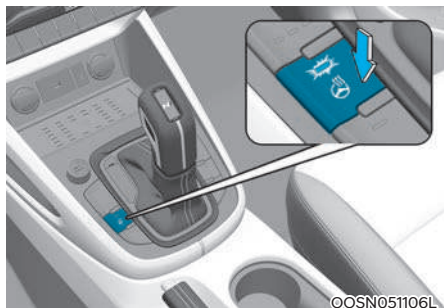

S prekidačem za paljenje u položaju ON, pritisakanje prekidača grijanja upravljača grije upravljač. Indikator na prekidaču će zasvijetliti.

Za isključivanje grijanja upravljača, pritisnite prekidač još jedanput. Indikator na prekidaču će se ugasiti.

### **i** Obavijest

Grijanje upravljača isključit će se automatski otprilike 30 minuta nakon što je grijanje upravljača uključeno.

### **OPASKA**

Nemojte postaviti bilo kakvu presvlaku na upravljač. To uzrokuje oštećenje sustava grijanja upravljača.

### Sirena



Za oglašavanje sirene, pritisnite područje označeno simbolom sirene na Vašem upravljaču (vidi ilustraciju). Sirena će raditi samo kad je to područje pritisnuto.

### **OPASKA**

Nemojte jako udariti sirenu da biste ju oglasili, ili ju udariti sa šakom. Nemojte pritiskati sirenu s oštrim predmetom.

## RETROVIZORI

### Unutarnji retrovizor

Podesite retrovizor tako da je vidljiv središnji pogled kroz stražnji prozor. Podesite ga prije nego započnete vožnju.



#### UPOZORENJE

Nemojte staviti predmete na stražnje sjedalo i u teretni prostor koji bi ometali Vaš pogled kroz stražnji prozor.



#### UPOZORENJE

Nemojte mijenjati unutarnji retrovizor i nemojte postavljati široki retrovizor. To bi moglo prouzročiti ozljede, tijekom nesreće ili napuhavanja zračnog jastuka.



#### UPOZORENJE

Nemojte podešavati retrovizor dok je vozilo u pokretu. To bi moglo rezultirati gubitkom kontrole, i nesrećom koja može prouzročiti smrt, ozbiljne ozljede ili oštećenje imovine.

#### OPASKA

Kad čistite zrcalo, koristite papirnati ručnik ili sličan materijal navlažen sredstvom za čišćenje stakla. Nemojte prskati sredstvo za čišćenje stakla izravno na zrcalo kako tekućina ne bi ušla u kućište zrcala.

### Dnevni/noćni retrovizor (ako je u opremi)

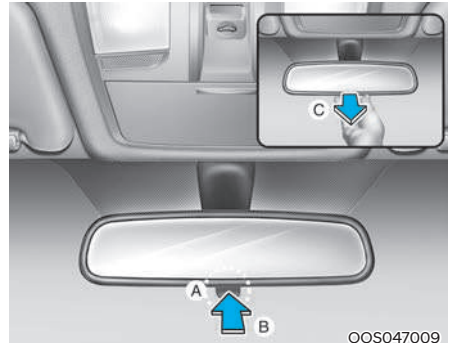

[A] : Dan/noć ručica, [B] : Dan, [C] : Noć

Podesite ga prije nego započnete vožnju i dok je ručica dnevnog/noćnog retrovizora u položaju za dan.

Povucite ručicu dnevnog/noćnog retrovizora prema sebi kako biste umanjili odsjaj prednjih svjetala vozila iza vas tijekom vožnje noću.

*Budite svjesni da gubite dio jasnoće pogleda unazad u položaju za noć.*

OOS047009

### Elektrokromično zrcalo (ECM) (ako je u opremi)



[A] : Indikator

Električni retrovizor automatski kontrolira odsjaj prednjih svjetala automobila iza Vas u noćnim ili niskim svjetlosnim uvjetima vožnje. Senzor ugrađen u zrcalu prepoznaje razinu svjetla oko vozila, i automatski kontrolira odsjaj prednjih svjetala vozila iza Vas.

Kad motor radi, odsjaj automatski kontrolira senzor ugrađen u retrovizoru.

Kad god se ručica mjenjača prebaci u R (hod unazad), zrcalo će se automatski namjestiti u najsvjetliju postavku kako bi poboljšalo vozačev pogled iza vozila.

#### **OPASKA**

Kad čistite zrcalo, koristite papirnati ručnik ili sličan materijal navlažen sredstvom za čišćenje stakla. Nemojte prskati sredstvo za čišćenje stakla izravno na zrcalo kako tekućina ne bi ušla u kućište zrcala.

### Vanjski retrovizor

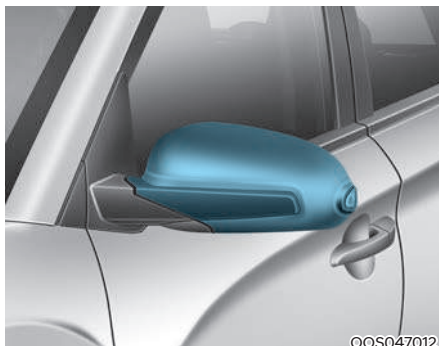

Vodite računa da podesite retrovizore prije vožnje.

Vaše vozilo je opremljeno i lijevim i desnim vanjskim retrovizorima.

Zrcala je moguće namjestiti daljinski pomoću daljinskog prekidača.

Kućišta zrcala mogu se preklopiti kako bi se spriječilo oštećenje tijekom pranja u automatskim praonicama ili prolaska uskom ulicom.



#### **UPOZORENJE**

- Zrcalo vanjskog retrovizora je konveksno. Predmeti vidljivi u zrcalu bliži su nego što se čine.
- Koristite unutarnji retrovizor ili pogled preko ramena kako biste ustanovili stvarnu udaljenost pratećih vozila kad se prestrojavate.

## UPOZORENJE

Nemojte podešavati retrovizor dok je vozilo u pokretu. To bi moglo rezultirati gubitkom kontrole, i nesrećom koja može prouzročiti smrt, ozbiljne ozljede ili oštećenje imovine.

## OPASKA

- Nemojte strugati led sa zrcala; to može oštetiti površinu stakla.
- Ako led ograničava kretanje zrcala, nemojte zrcalo podešavati na silu. Za uklanjanje leda, koristite sprej za odleđivanje, ili spužvu ili meku krpu s vrlo toplom vodom. Koristite odobreni sprej za odleđivanje (ne koristite rashladno sredstvo motora) za oslobađanje zaleđenog mehanizma ili pomaknite vozilo na neko toplo mjesto i ostavite da se led otopi.
- Nemojte čistiti zrcalo abrazivnim sredstvima, gorivom ili sličnim proizvodima za čišćenje koji se baziraju na petroleju.

## Podešavanje retrovizora

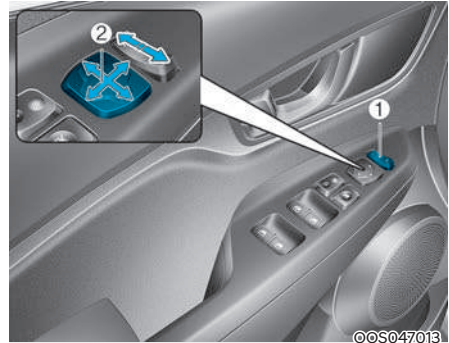

Prekidač električnog daljinskog upravljanja zrcalom omogućava Vam podešavanje položaja lijevog i desnog vanjskog retrovizora.

1. Za podešavanje položaja jednog od retrovizora, pritisnite prekidač (1) u R (desno) ili L (lijevo) za odabir desnog retrovizora ili lijevog retrovizora.
2. Zatim pritisnite odgovarajuću točku na kontroli retrovizora (2) za podešavanje odabranog zrcala prema gore, dolje, lijevo ili desno.
3. Nakon podešavanja vratite prekidač za podešavanje položaja jednog od retrovizora u središnji položaj kako biste spriječili nenamjerno podešavanje.

## OPASKA

- Zrcala se prestaju kretati kad dosegnu maksimalan kut podešavanja, ali elektromotor nastavlja raditi dok je prekidač pritisnut. Nemojte pritiskati prekidač dulje nego što je potrebno, elektromotor se može oštetiti.
- Nemojte pokušavati podešavati vanjski retrovizor rukom. Time se mogu oštetiti dijelovi.

### Preklapanje vanjskog retrovizora

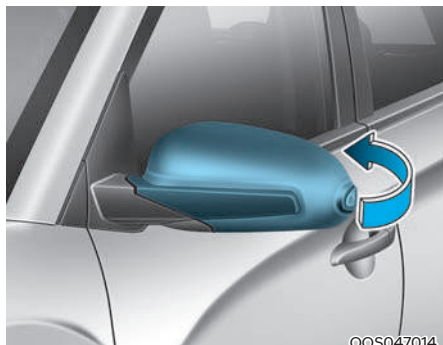

©OS047014

#### Ručni tip

Za preklapanje vanjskog retrovizora, primite kućište retrovizora i zatim ga prekopite prema stražnjem dijelu vozila.

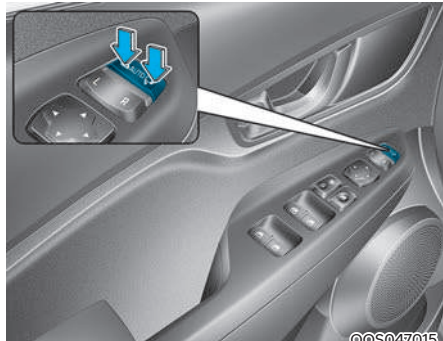

©OS047015

#### Električni tip (ako je opremi)

Desno: Za preklapanje vanjskog retrovizora, pritisnite prekidač.

Lijevo: Za otklapanje, pritisnite prekidač ponovno.

Centar (AUTO): Retrovizor će otklopiti ili zaklopiti automatski:

- Retrovizori se preklapaju kad su vrata zaključana ili otključana pomoću smart ključa i u postavkama je uključena funkcija "Welcome mirror".

- Retrovizori se preklapaju kad su vrata zaključana ili otključana pomoću prekidača na kvakama vratiju i u postavkama je uključena funkcija "Welcome mirror".

#### OPASKA

Električni tip vanjskog retrovizora radi čak i ako je prekidač za paljenje u položaju OFF. Međutim, za sprečavanje nepotrebnog pražnjenja akumulatora, nemojte podešavati retrovizore dulje nego što je potrebno dok motor ne radi.

#### OPASKA

U slučaju da je električni tip vanjskog retrovizora, nemojte ga preklapati rukom. To bi moglo prouzročiti kvar elektromotora.



## PROZORI

### Električno pokretani prozori (ako su dio opreme)

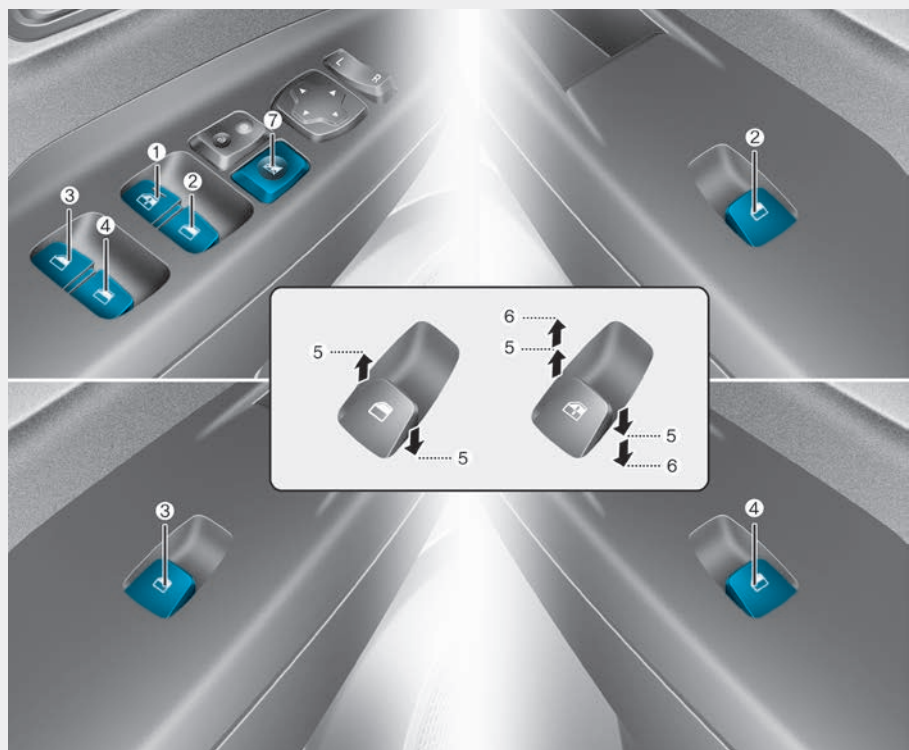

OOS047017

- |  |  |
|--|--|
| (1) Prekidač električnog prozora vrata vozača*             | (5) Otvaranje i zatvaranje prozora                     |
| (2) Prekidač električnog prozora vrata suvozača            | (6) Automatsko električno podizanje/ spuštanje prozora |
| (3) Prekidač električnog prozora stražnjih vrata (lijevo)* | (7) Prekidač električnog zaključavanja prozora*        |
| (4) Prekidač električnog prozora stražnjih vrata (desno)*  | * : ako je u opremi                                    |

Prekidač za paljenje mora biti u položaju ON da bi prozori mogli raditi. Svaka vrata imaju prekidač električnog prozora koji kontrolira prozor na vratima. Vozačeva vrata imaju središnji prekidač električnih prozora koji kontrolira sve prozore u vozilu. Također, vozač ima prekidač zaključavanja električnih prozora kojim može blokirati rad stražnjih putničkih prozora.

Električni prozori rade otprilike 3 minute nakon što je ključ uklonjen ili okrenut u položaj ACC ili LOCK. No, ako su prednja vrata otvorena, električni prozori neće raditi ni unutar 3 minute.

### UPOZORENJE

**Ne gurajte glavu ili ruke kroz prozor za vrijeme vožnje. Prijete izuzetno ozbiljne ili čak smrtne ozljede!**

### Obavijest

- U hladnim i mokrim klimama, električni prozori možda neće raditi pravilno zbog zamrzavanja.
- Tijekom vožnje sa spuštenim stražnjim prozorima ili otvorenim (ili djelomično otvorenom položaju) krovnim otvorom (ako je u opremi), Vaše vozilo može osjetiti udare vjetra ili pulsiranje buke. Ova buka je normalna pojava i može se smanjiti ili eliminirati poduzimanjem sljedećih radnji. Ako buka dolazi s jednom ili oba spuštena stražnja prozora, djelomično spustite prednje prozore za 2-3 cm. Ako imate buku s otvorenim krovnim otvorom, malo smanjite krovni otvor.

## Otvaranje i zatvaranje prozora

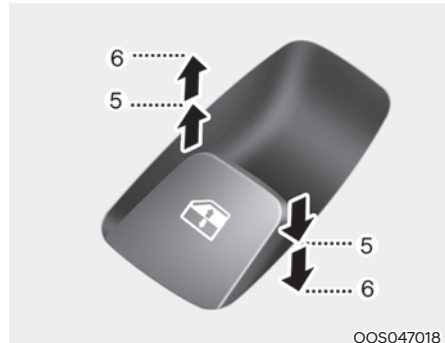

Za otvaranje prozora:

Za otvaranje prozora, pritisnite prema dolje prednji dio odgovarajućeg prekidača na poziciju prvog klika (5). Pustite prekidač kad želite da prozor stane.

Zatvaranje prozora:

Za zatvaranje prozora, povucite prema gore prednji dio odgovarajućeg prekidača na poziciju prvog klika (5). Pustite prekidač kad želite da prozor stane.

### **Automatsko spuštanje (ako je u opremi)**

Pritiskom prekidača električnog prozora do drugog položaja (6) sasvim će spustiti čak i kada je prekidač pušten. Za zaustavljanje prozora u željenom položaju dok je prozor u radu, povucite prema gore ili pritisnite prema dolje i pustite prekidač.

### **Automatsko spuštanje/podizanje prozora (ako je u opremi)**

Pritiskom ili povlačenjem prema gore prekidača električnog prozora do drugog položaja (6) sasvim će spustiti ili podići prozor čak i kada je prekidač pušten. Za zaustavljanje prozora u željenom položaju dok je prozor u radu, povucite prema gore ili pritisnite prema dolje i pustite prekidač.

### Resetiranje električnih prozora

Ako električni prozor ne radi normalno, sustav automatskih električnih prozora mora se resetirati na sljedeći način:

1. Okrenite prekidač za paljenje u položaj ON.
2. Zatvorite vozačev prozor i nastavite s povlačenjem prekidača vozačevog prozora najmanje 1 sekundu nakon što je prozor u potpunosti zatvoren.

Ako električno pokretanje prozora ne radi dobro nakon resetiranja, preporučujemo da posjetite ovlaštenog Hyundai trgovca.



### UPOZORENJE

Funkcija automatskog obrata ne radi dok se radi resetiranje električnih prozora. Obratite osobitu pažnju na to da tijekom resetiranja nečiju ruku ili neki drugi dio tijela ili predmet prozor ne zahvati jer će doći do ozljeđe ili oštećenja.

### Automatski obrat (ako je u opremi)

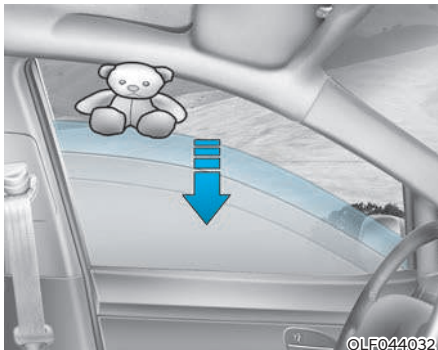

Ako uzlazno kretanje prozora blokira predmet ili dio tijela, prozor će prepoznati otpor i zaustaviti kretanje prema gore. Prozor će se zatim spustiti otprilike 30 cm kako bi se omogućili uklanjanje predmeta.

Ako prozor prepozna otpor dok se prekidač električnog prozora kontinuirano povlači, prozor će zaustaviti kretanje prema gore i zatim se spustiti oko 2.5 cm.

Ako se prekidač električnog prozora ponovno kontinuirano povlači unutar 5 sekundi nakon što je prozor spustila značajka automatskog obrata prozora, automatski obrat prozora neće raditi.



### Obavijest

Značajka automatskog obrata aktivna je samo kad se “auto up” značajka koristi potpunim povlačenjem prekidača. Značajka automatskog obrata neće raditi ako se prozor podiže polovičnim povlačenjem prekidača električnog prozora.



### UPOZORENJE

Uvijek vodite računa o preprekama prije podizanja bilo kojeg prozora kako biste izbjegli ozljeđe ili oštećenje vozila. Ako se predmet manji od 4 mm u promjeru uhvati između prozorskog stakla i vodilice gornjeg okvira prozora, automatski obrat prozora možda neće prepoznati otpor i neće se zaustaviti i promijeniti smjer.

### OPASKA

Nemojte na prozore ugrađivati nikakve dodatke. Zbog njih možda neće raditi značajka automatskog obrata.

### Prekidač zaključavanja električnih prozora

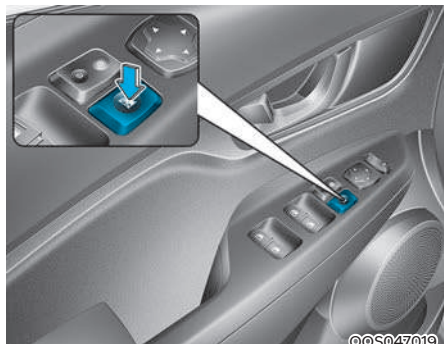

Vozač može isključiti prekidače električnih prozora na stražnjim vratima pritiskom prekidača zaključavanja električnih prozora u zaključani položaj.

Kad se pritisne prekidač zaključavanja električnih prozora:

- Vozač može upravljati svim električnim prozorima.
- Prekidač suvozača može upravljati radom suvozačkog prozora.
- Prekidači stražnjih vrata ne mogu upravljati radom stražnjih prozora.

### ⚠ UPOZORENJE

Ne dopustite djeci igru s električnim prozorima. Držite vozačev prekidač za zaključavanje električnih prozora u položaju LOCK (pritisnuto). Mogu se dogoditi ozbiljne ozljede zbog nehotičnog dječjeg rukovanja prozorima.

### OPASKA

- Kako bi se izbjeglo moguće oštećenje sustava električnih prozora, nemojte otvarati ili zatvarati dva ili više prozora u isto vrijeme. To će ujedno osigurati dugovječnost osigurača.
- Nikada nemojte koristiti glavni prekidač na vozačevim vratima i individualni prekidač prozora u suprotnim smjerovima u isto vrijeme. Ako se to učini, prozor će se zaustaviti i neće se moći otvoriti ili zatvoriti.

### ⚠ UPOZORENJE

- **NIKADA** ne ostavljajte ključeve u svojem vozilu u kojem su djeca bez nadzora kad je motor upaljen.
- **NIKADA** ne ostavljajte djecu bez nadzora u vozilu. Čak i vrlo mala djeca nehotice mogu uzrokovati da vozilo krene, zaplesti se u prozorima ili na drugi način ozlijediti sebe ili druge.
- Ne dopustite djeci igru s električnim prozorima. Držite vozačev prekidač za zaključavanje električnih prozora u položaju LOCK (pritisnuto). Mogu se dogoditi ozbiljne ozljede zbog nehotičnog dječjeg rukovanja prozorima.
- Uvijek dobro provjerite da su sve ruke, glave i druge prepreke sigurne i izvan okvira prozora prije zatvaranja prozora.
- Ne gurajte lice ili ruke kroz prozor za vrijeme vožnje.

## PANORAMSKI KROVNI OTVOR (AKO JE U OPREMI)

Ako je Vaše vozilo opremljeno krovnim otvorom, možete klizno otvoriti ili nagnuti krov ručicom za upravljanje koja se nalazi na stropnoj konzoli.



©OS047021

Krovni otvor može se otvarati, zatvarati, ili nagnuti samo kad je prekidač za paljenje u položaju ON.

Krovni otvor radi otprilike 30 sekundi nakon što je ključ uklonjen ili okrenut u položaj ACC ili LOCK. No, ako su prednja vrata otvorena, krovni otvor neće raditi ni unutar 30 sekundi.

### **i** Obavijest

- U hladnim i mokrim klimama, električni prozori možda neće raditi pravilno zbog zamrzavanja.
- Nakon pranja vozila ili pljuska, vodite računa da obrišete svu vodu koja je na krovnom otvoru prije upotrebe.

### **!** UPOZORENJE

- Nikada nemojte namještati krovni otvor ili sjenilo tijekom vožnje. To može dovesti do gubitka kontrole i nesreće koja može uzrokovati smrt, ozbiljne ozljede, ili oštećenje imovine.
- Nemojte ostavljati motor upaljen i ključ u vozilu u kojem su djeca bez nadzora. Djeca bez nadzora mogu upravljati panoramskim krovom što može izazvati ozbiljne ozljede.

- Nemojte dopustiti bilo kome da sjedi na krovu vozila. Moguće su teške ozljede, ali i oštećenja vozila.

### **OPASKA**

Nemojte koristiti krovni otvor kad je na vozilo ugrađen krovni nosač ili se na krovu nalazi prtljaga.

### Sjenilo



©CN7050029

Sjenilo za sunce se otvara automatski kako se pomiče prozor. Ako ga ipak želite zatvoriti, povucite ga rukom prema naprijed.

### **i** Obavijest

Sjenilo se automatski otvara zajedno sa staklom, ali se ne zatvara automatski sa staklom. Također, samo sjenilo ne može biti zatvoreno kad je prozor otvoren.

### **OPASKA**

Nemojte sjenilo povlačiti prema dolje ili gurati prema gore, jer se može oštetiti sjenilo i/li mehanizam za njegovo zatvaranje.

### Naginjanje krovnog otvora

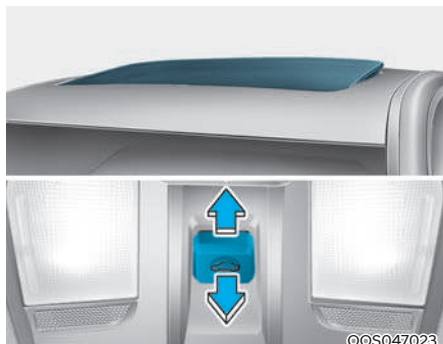

#### Otvaranje:

- Ako pritisnete ručicu krovnog otvora prema gore, staklo krovnog otvora će se podići, odnosno nagnuti. Držite ručicu dok krovni prozor ne dosegne željeni položaj.

#### Zatvaranje:

- Pritisnite ručicu krovnog otvora prema naprijed dok krovni prozor ne dosegne željeni položaj.

Za zaustavljanje kretanja krovnog otvora u bilo kojem trenutku, nakratko povucite ili pritisnite ručicu krovnog otvora.

### **i** Obavijest

Krovni se prozor ne može istovremeno i otvoriti klizanjem i nagninjanjem. Ako je prozor već otvoren, nagninjanje nije moguće. Također, ako je već nagnut, klizanje nije moguće. Odabir jednog načina otvaranja (klizanje ili nagninjanje) je moguće samo kad je prozor u potpunosti zatvoren.

### Otvaranje/zatvaranje panoramskog krovnog otvora:

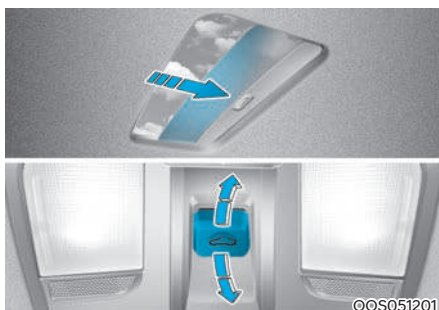

- Ako pomaknete ručicu krovnog otvora kratkotrajno prema nazad staklo krovnog otvora klizat će dok se skroz ne otvori. Gurnite ručicu prema naprijed, samo staklo se zatvara.
- Ako pomaknete ručicu krovnog otvora prema naprijed ili unazad do prvog klika, staklo se pomiče dok se ručica ne otpusti.
- Ako pomaknete ručicu krovnog otvora kratkotrajno prema nazad ili prema naprijed do drugog klika, staklo krovnog otvora klizat će dok se skroz otvori ili ne zatvori. Za zaustavljanje kretanja krovnog otvora u bilo kojem trenutku, nakratko povucite ili pritisnite ručicu krovnog otvora.

### **i** Obavijest

Kako biste smanjili buku tijekom vožnje, preporučuje se da ne otvorite krovni otvor do kraja (zaustavite se cca 7 cm prije krajnjeg položaja). To će značajno smanjiti buku vjetra u kabini.

## Automatski obrat



Ako se predmet ili dio tijela otkrije dok se staklo krovnog otvora ili sjenilo zatvaraju automatski, obrnut će smjer i zatim se zaustaviti.

Funkcija automatskog obrata ne radi ako je mala prepreka između kliznog stakla ili sjenila i okvira krovnog otvora.

Uvijek provjerite jesu li svi putnici i predmeti udaljeni od krovnog otvora prije zatvaranja.



### UPOZORENJE

- Male predmete sistem neće prepoznati i neće krenuti u automatski obrat. Budite pažljivi, može doći do oštećenja ili ozljeda. Uvijek provjerite jesu li svi putnici i predmeti udaljeni od krovnog otvora prije zatvaranja kako bi se izbjegle ozljede ili oštećenja.
- Nikad nemojte namjerno izložiti bilo koji dio tijela kako biste testirali sustav automatskog obrata. Krovni prozor se treba zaustaviti i krenuti unazad, ali prijete mogućnost ozljeda.

### OPASKA

- Nakon što je krovni otvor u potpunosti zatvoren nemojte povlačiti ručicu kontrole. Može se dogoditi oštećenje motora i drugih komponenti sustava.
- Svakako uz potpunosti zatvorite krovni otvor prije napuštanja vozila. Ako je krov otvoren, kiša ili snijeg mogu ući kroz krovni otvor i namočiti unutrašnjost, a može doći i do krađe.
- Povremeno očistite prljavštinu koja se može nakupiti na vodilici.
- Ako pokušate otvoriti krovni otvor kad je temperatura ispod ništice ili kad je krovni otvor prekriven snijegom ili ledom, staklo ili elektromotor mogu se oštetiti.
- Nemojte koristiti krovni prozor dok prevozite teret na krovu, jer ga pomicanje prozora može osloboditi što je izuzetno opasno.
- Nemojte nikad prevoziti teret koji strši kroz otvoreni prozor.



### UPOZORENJE

Nemojte kroz prozor gurati ruke, glavu ili bilo koji drugi dio tijela, jer prijete ozbiljne ozljede.

### Resetiranje krovnog otvora

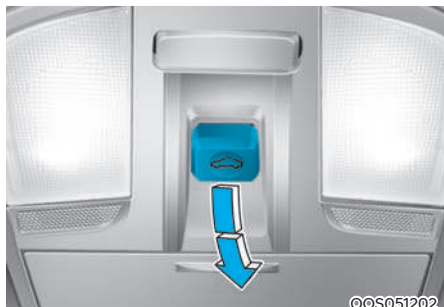

Krovni otvor potrebno je resetirati ako se dogodi nešto od sljedećeg:

- Akumulator je ispražnjen ili iskopčan ili je pripadajući osigurač zamijenjen ili iskopčan
- Pripadajući osigurač je zamijenjen ili iskopčan
- Funkcija AUTO OPEN/CLOSE otvaranja krovnog otvora na jedan dodir ne radi pravilno

Postupak resetiranja krovnog otvora:

1. Preporučuje se da ovaj postupak ne radite u vožnji, ali s uključenim motorom. Pokrenite vozilo s mjenjačem u položaju P (Park).
2. Zatvorite sjenilo i krovni otvor u potpunosti ako su otvoreni. Gurnite ručicu prema naprijed dok i sjenilo i prozor nisu zatvoreni.
3. Otpustite ručicu krovnog otvora kad su sjenilo i prozor zatvoreni.
4. Pritisnite ručicu krovnog otvora prema naprijed u smjeru zatvaranja (oko 10 sekundi) dok se krov ne pomakne. Potom pustite ručicu.

5. Unutar 3 sekunde pritisnite ručicu krovnog otvora prema naprijed u smjeru zatvaranja, dok krovni otvor ne proradi na sljedeći način:

Ne puštajte ručicu dok sve faze operacije nisu obavljene.

Ako otpustite ručicu prije kraja, pokušajte ponoviti postupak od točke 2 nadalje.

### **i** Obavijest

**Ako se ne obavi resetiranje krovnog prozora nakon zamjene akumulatora ili pregorjelog osigurača, krovni prozor možda neće raditi kako treba.**

**Za dodatne informacije preporučujemo da posjetite ovlaštenog HYUNDAI trgovca.**

### Upozorenje otvorenog krovnog otvora (ako je dio opreme)

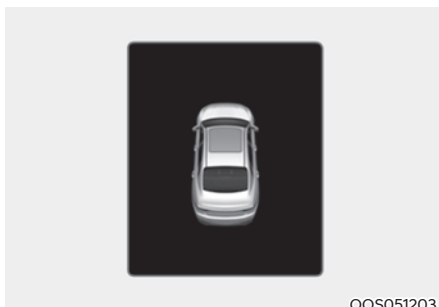

Ako vozač isključi motor, a krovni otvor nije u potpunosti zatvoren, zvuk upozorenja će se oglasiti i trajanju nekoliko sekundi i na LCD zaslonu će se prikazati upozorenje.

Uvijek zatvorite krovni otvor prije napuštanja vozila.

### **!** OPREZ

**Svakako zatvorite krovni otvor prije napuštanja vozila. Ako on ostane otvoren, kiša ili snijeg mogu smočiti unutrašnjost vozila. Također, otvoren krovni otvor izlaže vozilo riziku od krađe.**



## VANJSKE ZNAČAJKE

### Poklopac motora

#### Otvaranje poklopca motora

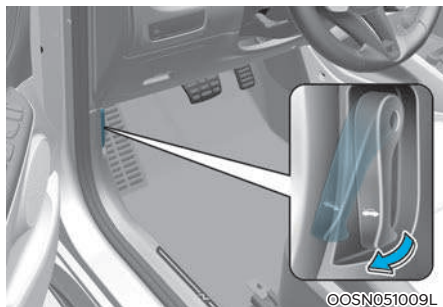

1. Parkirajte vozilo i uključite parkirnu kočnicu.
2. Povucite ručicu da biste otkvačili poklopac motora. Poklopac motora treba sam malo iskočiti.



3. Dodite do prednjeg dijela vozila, podignite poklopac motora neznatno, podignite ručicu (1) na sredini unutar poklopca motora i podignite poklopac motora (2).
4. Podignite poklopac motora i izvucite upornu šipku.

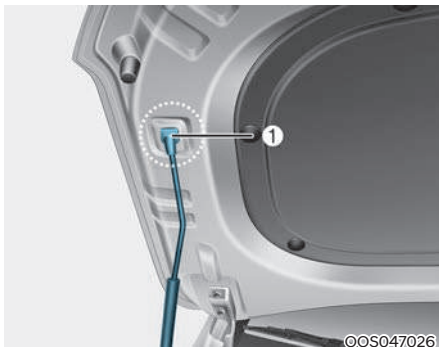

5. Pridržavajte poklopac motora i poduprite ga upornom šipkom (1).



### UPOZORENJE

- Uporna šipka može biti jako vruća. Kako biste izbjegli opekline, primite ju samo za dio obložen gumenom izolacijom.
- Šipka za pridržavanje poklopca motora mora biti u potpunosti umetnuta u rupicu kad god pregledavate motorni prostor. To će spriječiti pad poklopca motora i Vaše moguće ozljeđivanje.

### Zatvaranje poklopca motora

1. Prije zatvaranja poklopca motora, provjerite sljedeće:
  - ASvi alati ili drugi predmeti moraju biti uklonjeni iz motornog prostora.
  - Svi čepovi za tekućine u motornom prostoru moraju biti pravilno postavljeni.
  - Rukavice, krpe ili bilo koji drugi zapaljivi materijal moraju se ukloniti iz motornog prostora.
2. Vratite upornu šipku na njeno mjesto i osigurajte ju od pomicanja.
3. Spustite poklopac motora do pola visine (cca 30 cm do zatvorenog položaja) i pustite ga da se zatvori. Pritisnite ga do kraja. Provjerite je li poklopac motora zaključan sigurno. Ako je poklopac blago odignut, nije dobro zatvoren. Otvorite ga i iznova zatvorite, ali uz primjenu veće sile.



### UPOZORENJE

- **Prije zatvaranja poklopca motora, budite sigurni da su sve prepreke uklonjene iz otvora poklopca. Zatvaranje poklopca motora s prisutnom preprekom u otvoru poklopca može prouzročiti oštećenje imovine ili teške ozljede.**
- **Uvijek dvaput provjerite je li poklopac motora čvrsto pričvršćen prije vožnje. Ako se ne zakvači, poklopac se može naglo otvoriti dok je vozilo u pokretu, uzrokujući gubitak vidljivosti, što bi moglo prouzročiti nesreću.**
- **Ne pomičite vozilo s podignutim poklopcem motora. Pogled će vam biti zapriječen, a poklopac motora mogao bi pasti ili se oštetiti.**

## Prtljažnik

### Otvaranje poklopca prtljažnika

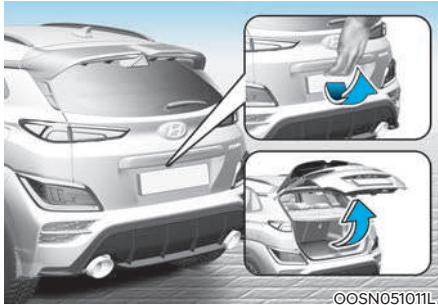

Parkirajte vozilo i uključite parkirnu kočnicu uz ručicu mjenjača u položaju P (Park).

Učinite nešto od sljedećeg:

1. Otključajte sva vrata pomoću ključa ili smart ključa. Pritisnite prekidač na ručki poklopca prtljažnika i podignite poklopac prtljažnika.
2. Pritisnite prekidač za otključavanje poklopca prtljažnika dulje od 1 sekunde na odašiljaču (ili smart ključu). Podignite poklopac prtljažnika.
3. Pritisnite prekidač na ručki poklopca prtljažnika sa smart ključem u Vašem posjedu. Podignite poklopac prtljažnika.

### Zatvaranje poklopca prtljažnika



Za zatvaranje, spustite poklopac prtljažnika, zatim ga pritisnite prema dolje dok se zaključa. Kako biste bili sigurni da je poklopac prtljažnika pravilno zatvoren, uvijek ga pokušajte povući prema gore.

### UPOZORENJE

**Poklopac prtljažnika uvijek treba biti potpuno zatvoren dok je vozilo u pokretu. Ako ostane otvoren ili odškrinut, otrovni ispušni plinovi (u kojima ima i CO) mogu ući u automobil i prouzročiti ozbiljnu bolest ili smrt.**

### Obavijest

**Vodite računa da zatvorite poklopac prtljažnika prije vožnje. Moguće je oštećenje podizača i pripadajućih dijelova poklopca prtljažnika ako se poklopac prtljažnika ne zatvori prije vožnje.**

### **OPASKA**

**U hladnim i mokrim klimama, brave poklopca prtljažnika i mehanizmi poklopca prtljažnika možda neće raditi pravilno zbog zamrzavanja.**

### UPOZORENJE



Nemojte se naslanjati na plinske opruge koje drže poklopac, niti za njih vezati bilo kakvu užad za osiguranje predmeta u prtljažniku jer to može izazvati lom opruga koje će probiti stražnji vjetrobran i otrovni ispušni plinovi će naći svoj put u kabinu.

### UPOZORENJE

- Nikome ne bi smjelo biti dopušteno da bude u prtljažniku vozila u bilo koje doba. Prtljažnik je vrlo opasno mjesto u slučaju sudara, jer je dio vozila koji je zamišljen da se deformira u slučaju sudara. Osim toga, osoba koja ostane u prtljažniku zatvorena može se ugušiti od nedostatka zraka ili nastradati uslijed naglih promjena temperature (vrućine ljeti, hladnoće zimi).
- Vaše vozilo treba biti zaključano i ključ treba biti izvan dohvata djece. Roditelji trebaju naučiti svoju djecu o opasnostima igranja u prtljažnom prostoru.

### Otvaranje vrata prtljažnika u nuždi



Vaše vozilo je opremljeno sigurnosnom polugom za otpuštanje vrata prtljažnika u nuždi koja se nalazi na vratima prtljažnika. Kada je netko nehotice zaključan u prtljažniku.

Vrata se mogu otvoriti na sljedeći način.

1. Utaknite ključ u otvor.
2. Gurnite ručicu u desno pomoću ključa.
3. Otvorite poklopac prtljažnika.

### UPOZORENJE

- Provjerite smještaj sigurnosne poluge za otpuštanje vrata prtljažnika u nuždi u vozilu i kako otvoriti vrata prtljažnika ako ste slučajno zaključani u prtljažniku kako bi znali postupiti ispravno u slučaju nužde .
- Nitko se ne smije voziti u prtljažniku vozila u bilo kojem trenutku. Prtljažnik je vrlo opasno mjesto u slučaju od sudara.
- Sigurnosnu polugu za otpuštanje vrata prtljažnika u nuždi koristite s oprezom, osobito kada je vozilo u pokretu.

## Poklopac spremnika goriva

### Otvaranje poklopca spremnika goriva

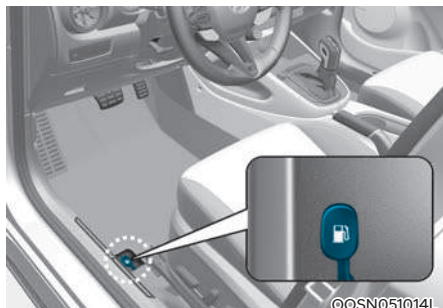

Poklopac otvora za dolijevanje goriva može se otvoriti samo povlačenjem ručice u kabini na podu pokraj sjedala vozača.

1. Ugasite motor.
2. Povucite ručicu za otvaranje poklopca.

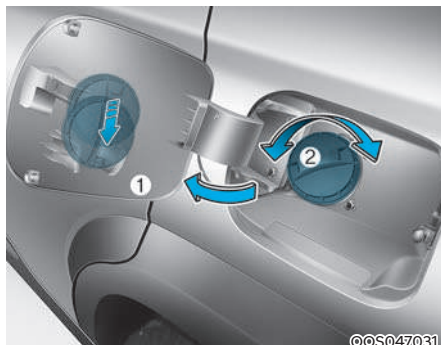

3. Otvorite poklopac do kraja (1).
4. Za otvaranje čepa (2), okrenite ga u smjeru suprotnom od kazaljke na satu. Može se čuti šištav zvuk izjednačavanja tlakova. To je normalna pojava.
5. Čep umetnite u ležište u poklopcu.

### **i** Obavijest

Ako se poklopac spremnika goriva ne otvori, jer se oko njega nakupio led, lagano kucnite po njemu da se oslobodi od leda i otvori. Nemojte vući poklopac spremnika goriva. Ako je potrebno, nanosite odobreno sredstvo za odmrzavanje (nemojte koristiti rashladno sredstvo motora!) ili pomaknite vozilo na toplo mjesto i pričekajte da se led otopi.

### Zatvaranje poklopca spremnika goriva

1. Za postavljanje čepa, okrenite ga u smjeru kazaljke na satu dok ne čujete "klik". To je znak da je čep sigurno pričvršćen.
2. Za zatvaranje poklopca, pritisnite rub poklopca. Provjerite je li sigurno zatvoren.

### Obavijest

Poklopac spremnika goriva se može otvoriti i zatvoriti samo kad su vrata otključana. Ako zaključate vozilo za vrijeme dopunjavanja goriva, dok ne otključate vozilo nećete moći zatvoriti poklopac spremnika goriva.

### UPOZORENJE

Automobilska goriva su zapaljiva. Kod nadolijevanja, molimo da se strogo držite sljedećih smjernica. Nepriдрžavanje ovih smjernica može prouzročiti teške tjelesne ozljede, teške opekline ili smrt od požara ili eksplozije.

- Pročitajte i slijedite sva upozorenja objavljena na objektu benzinske postaje.
  - Prije nadolijevanja provjerite lokaciju hitnog isključivanja goriva, ako je dostupno, na benzinskoj postaji.
  - Prije dodirivanja mlaznice goriva, trebali biste eliminirati potencijalno opasno pražnjenje statičkog elektriciteta dodirivanjem drugog metalnog dijela vozila, na sigurnoj udaljenosti od grla spremnika goriva, mlaznice, ili drugog izvora goriva.
  - Ne koristite mobilne telefone dok nadolijevate gorivo. Električna struja i/ili elektroničke smetnje mobitela potencijalno mogu zapaliti pare goriva uzrokujući požar.
- Nemojte sjedati u vozilo nakon što ste započeli s nadolijevanjem goriva jer možete stvoriti statički elektricitet dodirivanjem, trljanjem ili klizanjem po bilo kojoj površini ili tkanini (poliester, saten, najlon, itd.) sposobnoj proizvesti statički elektricitet. Pražnjenje statičkog elektriciteta može zapaliti pare goriva uzrokujući brzo izgaranje.
  - Ako morate ponovno ući u vozilo, trebali biste ponovno eliminirati potencijalno opasno pražnjenje statičkog elektriciteta dodirivanjem metalnog dijela vozila, dalje od grla spremnika goriva, mlaznice ili drugog izvora goriva.
  - Kad nadolijevate gorivo, uvijek isključite motor. Iskre koje proizvode električne komponente povezane s motorom mogu zapaliti pare goriva uzrokujući požar. Kad je nadolijevanje završeno, provjerite da su čep za gorivo i poklopac spremnika goriva sigurno zatvoreni, prije pokretanja motora.
  - Kad koristite odobreni kanister za gorivo, vodite računa da kanister postavite na zemlju prije nadolijevanja. Pražnjenje statičkog elektriciteta iz kanistera može zapaliti pare goriva uzrokujući požar. Kad nadolijevanje započne, kontakt s vozilom treba se održavati dok je nadolijevanje završeno.

- Koristite samo plastične kanistere za gorivo osmišljene za nošenje i spremanje benzina.
- NIKADA nemojte koristiti šibice ili upaljač i NEMOJTE PUŠITI ili ostaviti upaljenu cigaretu u Vašem vozilu dok ste na benzinskoj postaji, osobito tijekom nadolijevanja. Automobilsko gorivo je izrazito zapaljivo i može, kada je zapaljeno, prouzročiti požar.
- Nemojte puniti “do vrha” nakon što se mlaznica automatski isključi kod nadolijevanja goriva.
- Ako požar izbije tijekom nadolijevanja, napustite blizinu vozila, i odmah kontaktirajte vođitelja benzinske postaje i zatim kontaktirajte lokalne vatrogasce. Slijedite sve sigurnosne upute koje daju.
- Ako gorivo pod tlakom štrcne van, može prekriti Vašu odjeću ili kožu i izložiti vas riziku od požara i opekline. Uvijek skinite čep za gorivo oprezno i sporo. Ako čep ispušta gorivo ili ako čujete zvuk siktanja, pričekajte dok prestane prije potpunog uklanjanja čepa.
- Uvijek provjerite da je čep za gorivo postavljen sigurno kako bi se spriječilo izlivanje goriva u slučaju nesreće.

## **i** Obavijest

Vodite računa da gorivo u Vašem vozilu nadolijevate prema “Zahtjevima za gorivo” predloženima u uvodnom poglavlju.

## **OPASKA**

- Ako je potrebno zamijeniti čep za gorivo, molimo Vas da koristite dijelove osmišljene za zamjenu u Vašem vozilu. Neodgovarajući čep za gorivo može prouzročiti ozbiljan kvar sustava za gorivo ili sustava kontrole ispušnih plinova. Za više detaljnih informacija, preporučujemo da kontaktirate ovlaštenog HYUNDAI trgovca.
- Nemojte prolijevati gorivo po vanjskim površinama vozila. Bilo koja vrsta goriva prolivena po lakiranim površinama može oštetiti lak.

## HEAD UP DISPLAY (HUD) (AKO JE DIO OPREME)



Head up displej je prozirni zaslon koji projicira sjenu neke informacije s instrument ploče i navigacije na svoj zaslon iznad instrument ploče.

### Pretpostavke za korištenje HUD-a

U ovim okolnostima čitanje informacija može biti otežano.

- Vozač ne sjedi pravilno u svojem sjedalu.
- Vozač nosi polarizirane sunčane naočale.
- Iznad poklopca HUD-a je neki predmet.
- Vozilo vozi po mokroj cesti.
- U vozilo je ugrađeno neko dodatno svjetlo ili u kabinu dopire svjetlo izvana.
- Vozač nosi naočale.
- Vozač nosi kontaktne leće.

Ako je očitavanje informacija s HUD-a otežano, podesite kut nagiba HUD-a ili njegov kontrast u korisničkim postavkama. Za više informacija pogledajte LCD zaslon u poglavlju 4.



## UPOZORENJE

- Nemojte na HUD lijepiti nikakve naljepnice niti ugrađivati bilo kakve dodatke.
- Nemojte pokušavati podešavati HUD izravno rukom.
- Slika može postati nečitka od otiska prsta, a i zaslon se može oštetiti upotrebom pretjerane sile kod podešavanja.
- Nemojte stavljati nikakve predmete u blizinu HUD-a. Smetnje koje mogu nastati mogu omesti rad HUD-a.
- Nemojte stavljati nikakve tekućine u blizinu HUD-a. Ako tekućina prodre u HUD, može ga oštetiti.
- Nemojte stavljati ništa na HUD. Također, dodavanje bilo čega može iskriviti sliku.
- Nemojte dopustiti da snažno svjetlo osvjetljava projektor, jer ga može oštetiti.
- Bez obzira bio HUD zatvoren ili otvoren, nemojte stavljati na njega nikakve predmete, jer ga možete oštetiti. Također, nemojte ništa prikvačiti za sustav ili umetati u njega.
- Zaslon čistite samo mekom krpom. Nemojte koristiti nikakve detergente ili sredstva za poliranje.
- Nikad nemojte podešavati sustav u vožnji. Zaustavite se i onda sve podesite dok vozilo stoji.

## OPREZ

- Dok se HUD otvara ili zatvara, iz njega može dopirati zvuk.
  - Tijekom podešavanja HUD-a, iz njega može dopirati zvuk.
- \* HUD znači Head Up Display.

## Head Up Display ON/OFF



Dok je motor uključen, HUD se može uključiti/isključiti pritiskom na HUD prekidač na prednjoj konzoli.

Kad je motor ugašen HUD će se automatski zaklopiti ako se vrata zaključaju pomoću ključa s odašiljačem ili smart ključa.

Ako je vozilo opremljeno smart ključem, HUD će se zaklopiti automatski na dodir prekidača na kvaki izvana.

Ako je motor ugašen, a vrata nisu zaključana, HUD će se automatski zaklopiti nakon cca 5 minuta.

### Informacije HUD zaslona

#### ■ Normal mod

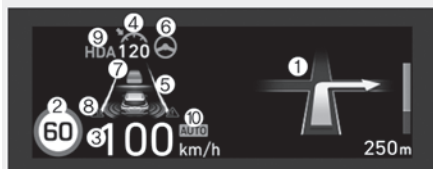

OOS050019L

1. Turn by turn (TBT) navigacijske informacije
2. Znakovi uz cestu
3. Brzinomjer
4. Podešena brzina tempomata (ako je u opremi)
5. Informacije SCC sustava (ako je u opremi)
6. Informacije Lane Following Assist (LFA) sustava (ako je dio opreme)
7. Informacije Lane Safety sustava sustava (ako je dio opreme)
8. Informacije Blind-spot Safety sustava sustava (ako je dio opreme)
9. Informacije Highway Driving Assist sustava (ako je dio opreme)
10. Informacije Highway Auto Speed Change sustava (ako je dio opreme)

#### ■ Sports mod



OOSN051015L

1. Svjetlo upozorenja promjene stupnja prijenosa
2. Trenutni stupanj prijenosa
3. Brojač okretaja motora
4. Brzinomjer

### **i** Obavijest

- Ako odaberete prikaz Turn by turn (TBT) navigacijske informacije na HUD zaslonu, one se neće prikazivati na LCD zaslonu.
- Sport mod se prikazuje kad je mod vožnje podešen u N, Sports mod ili CUSTOM 1 ili 2 mod. HUD Sport mod mora također biti odabran u postavkama vozila Infotainment sustava.

### Postavke HUD zaslona

Na LCD zaslonu možete promijeniti postavke HUD zaslona na sljedeći način.

- Display Height (visina slike)
- Rotation (kut slike)
- Brightness (kontrast)
- Content Select (odabir prikaza)

**Za više informacija pogledajte LCD zaslon u poglavlju 4.**

## SVJETLA

### Vanjska svjetla

#### Upravljanje rasvjetom

##### Tip A

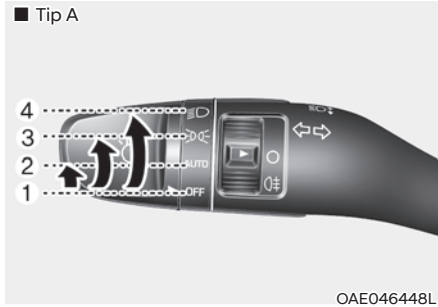

##### Tip B

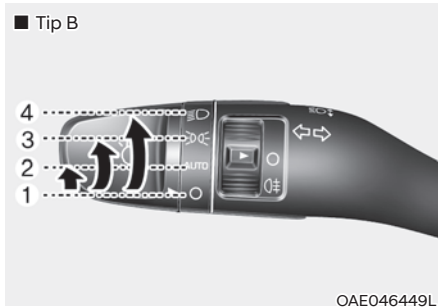

##### Tip C

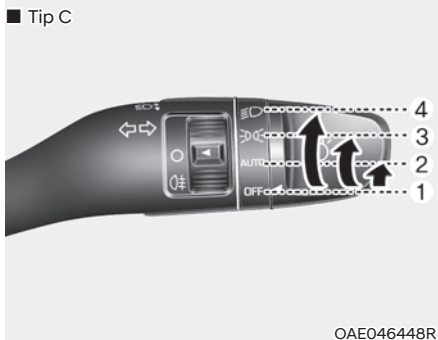

Prekidač svjetala ima položaj prednjih svjetala i pozicijskih svjetala.

Za rad svjetala, okrenite prekidač na kraju ručice za upravljanje u jedan od sljedećih položaja:

- (1) Položaj OFF
- (2) položaj automatskih svjetala (ako je u opremi)
- (3) Položaj pozicijskih svjetala

#### (4) Položaj prednjih svjetala

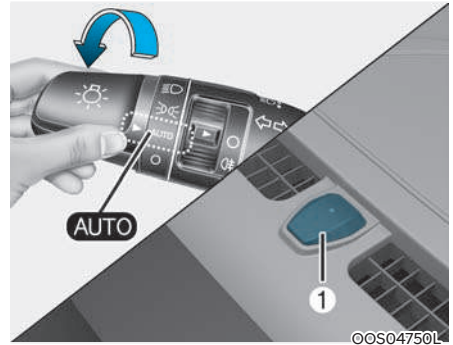

#### Položaj automatskih svjetala (ako je u opremi)

Kad je prekidač svjetala u položaju svjetala AUTO, stražnja i prednja svjetla bit će uključena i isključena automatski ovisno o količini svjetla izvan vozila koju mjeri senzor na gornjem kraju vjetrobrana.

Čak i kad je prekidač svjetala u položaju AUTO, preporučuje se da ih ručno uključujete kad vozite po noći ili po magli ili kad uđete u tamna mjesta poput tunela ili parking garaža.

#### OPASKA

- Nikada nemojte staviti bilo što preko senzora (1) smještenog na vjetrobranu, to će osigurati bolju kontrolu sustava automatskih svjetala.
- Nemojte čistiti senzor sredstvom za čišćenje prozora, sredstvo može ostaviti tanak premaz koji bi mogao ometati rad senzora.
- Ako Vaše vozilo ima zatamnjene prozore ili druge vrste premaza na vjetrobranskom staklu, sustav automatskih svjetala možda neće raditi pravilno.

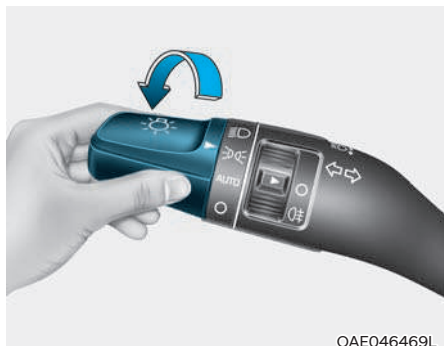

OAE046469L

### Položaj pozicijskih svjetala (☞☜)

Kad je prekidač svjetala u položaju pozicijskih svjetala svjetla registarskih pločica i svjetla instrument ploče su uključena.

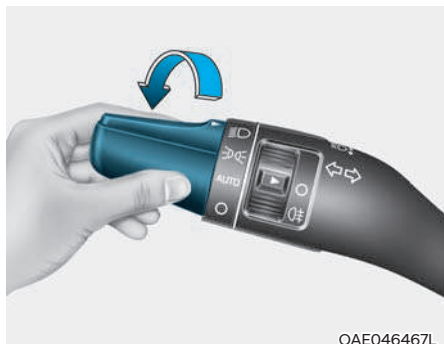

OAE046467L

### Položaj prednjih svjetala (☞☜)

Kad je prekidač svjetala u položaju prednjih svjetala, prednja svjetla, stražnja svjetla, pozicijska svjetla, svjetla registarskih pločica i svjetla instrumentne ploče su uključena.

### **i** Obavijest

Prekidač za paljenje mora biti u položaju ON za uključivanje prednjih svjetala.

## Duga svjetla

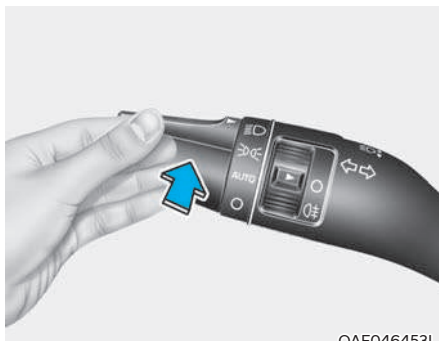

OAE046453L

Za uključivanje dugih svjetala okrenite prekidač svjetala u položaj prednjih svjetala i gurnite ručicu od sebe. Ručica će se vratiti u svoj početni položaj.

Indikator dugih svjetala na instrument ploči će zasvijetliti.

Da biste isključili duga svjetla, povucite ručicu k sebi. Duga će se svjetla ugastiti i ostat će uključena kratka svjetla.



### UPOZORENJE

Nemojte koristiti duga svjetla kad postoje druga vozila u blizini. Korištenje dugih svjetala moglo bi ometati pogled drugih vozača.

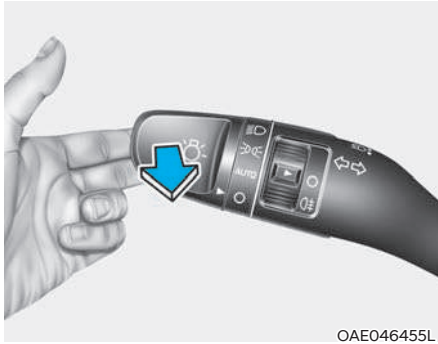

OAE046455L

### Signaliziranje prednjim svjetlima

Povucite ručicu prema sebi. Vratit će se u normalan položaj kad je otpuštena. Dok god je ručica povučena prema vama, svijetlit će dugo svjetlo. Prekidač prednjih svjetala ne mora biti uključen za korištenje ove funkcije signaliziranja.

### Pokazivači smjera i promjene traka

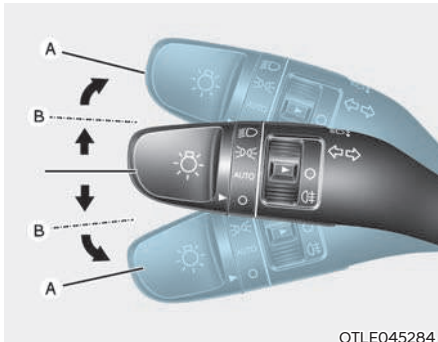

OTLE045284

Prekidač za paljenje mora biti uključen za funkcioniranje pokazivača smjera. Za uključivanje pokazivača smjera, pomaknite ručicu gore ili dolje (A). Zelene strelice na instrumentnoj ploči pokazuju koji pokazivač smjera radi.

Sami će se isključiti nakon što je skretanje izvršeno. Ako indikator nastavi treptati nakon skretanja, ručno vratite ručicu u položaj OFF.

Za signaliziranje promjene traka, pomaknite ručicu pokazivača smjera lagano i zadržite u položaju (B). Ručica će

se vratiti u položaj OFF kad je otpuštena. Ako indikator ostaje upaljen ili ne trepće ili trepće nepravilno, jedna od žaruljica pokazivača smjera možda je pregorjela i treba ju zamijeniti.

### Funkcija promjene traka jednim dodirom

Za aktiviranje funkcije promjene traka jednim dodirom, pomaknite ručicu pokazivača smjera lagano i zatim ju otpustite. Pokazivač promjene traka će treptati 3, 5 ili 7 puta.

Funkciju promjene traka jednim dodirom možete aktivirati/deaktivirati te odabrati broj treptaja (3, 5 ili 7) u modu korisničkih postavki na LCD zaslonu. **Za više informacija provjerite LCD zaslon u poglavlju 4.**

### Stražnja svjetla za maglu

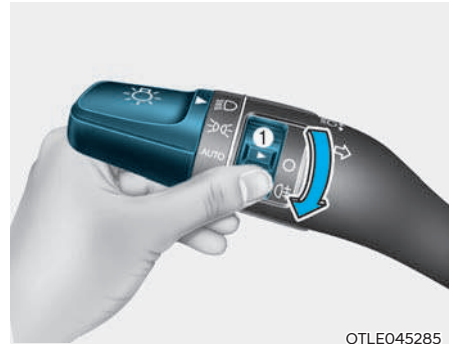

OTLE045285

Za uključivanje stražnjih maglenki:

Postavite prekidač svjetala u položaj prednjih svjetala i zatim uključite prekidač (1) stražnjih svjetala za maglu.

Za isključivanje stražnjih svjetala za maglu, učinite nešto od sljedećeg:

- Isključite prekidač prednjih svjetala.
- Isključite prekidač (1) stražnjih svjetala za maglu.

### **Funkcija očuvanja akumulatora**

Svrha ove značajke je sprečavanje pražnjenja akumulatora. Sustav automatski isključuje pozicijska svjetla kad vozač ukloni ključ za paljenje i otvori vozačeva vrata.

S ovom značajkom, pozicijska svjetla će biti isključena automatski ako vozač parkira sa strane ceste noću.

Ako je potrebno, da bi svjetla ostala upaljena kad je ključ za paljenje uklonjen, učinite sljedeće:

1. Otvorite vozačeva vrata.
1. Okrenite pozicijska svjetla u OFF i ponovno ON korištenjem prekidača svjetala na stupu upravljača.

### **Funkcija odgode prednjih svjetala (ako je u opremi)**

Prednja svjetla (i/ili stražnja svjetla) ostaju upaljena otprilike 5 minuta nakon što je ključ za paljenje uklonjen i okrenut u položaj ACC ili LOCK. Međutim, ako se vozačeva vrata otvore i zatvore, prednja svjetla se isključuju nakon 15 sekundi.

Prednja svjetla mogu se isključiti pritiskanjem prekidača za zaključavanje na odašiljaču ili smart ključu dvaput ili isključivanjem prekidača svjetala iz položaja prednjih svjetala ili položaja Auto.

Funkciju odgode prednjih svjetala možete aktivirati/deaktivirati u modu korisničkih postavki na LCD zaslonu. **Za više informacija provjerite LCD zaslon u ovom poglavlju.**

### **OPASKA**

**Ako vozač izađe iz vozila kroz druga vrata (osim vozačevih vrata), funkcija očuvanja akumulatora ne radi i funkcija pratnje prednjih svjetala ne isključuje se automatski. Stoga, uzrokuje se pražnjenje akumulatora.**

**U ovom slučaju, vodite računa da isključite svjetla prije izlaska iz vozila.**

### **Svjetla za dnevnu vožnju (DRL, ako je u opremi)**

Svjetla za dnevnu vožnju (DRL) mogu drugima omogućiti da lakše vide prednji dio Vašeg vozila tijekom dana. DRL može biti koristan u mnogim različitim uvjetima vožnje, i od osobite je pomoći nakon zore i prije zalaska sunca.

DRL sustav će se isključiti kad:

1. Prekidač prednjih svjetala (kratka svjetla) je uključen.
2. Motor je ugašen.

### Uređaj za niveliranje prednjih svjetala (ako je u opremi)



#### Ručni tip

Za podešavanje razine snopa prednjih svjetala prema broju putnika i masi nosivosti u prtljažnom prostoru, okrenite prekidač za podešavanje razine snopa.

Što je namješteni broj prekidača viši, niža je razina snopa prednjih svjetala. Uvijek držite snop prednjih svjetala u položaju pravilne razine, ili prednja svjetla mogu zaslijepiti druge sudionike u prometu.

Ispod su navedeni primjeri pravilnog podešenja prekidača. Za uvjete nosivosti osim onih koji su navedeni ispod, podesite položaj prekidača tako da razina snopa može biti najbliža uvjetu dobivenom prema popisu.

Uvjet nosivosti	Položaj prekidača
Samo vozač	0
Vozač + putnik prijeda	0
Svi putnici (uključujući vozač)	1
Svi putnici (uključujući vozač) + najveća dopustiva nosivost	2
Vozač + najveća dopustiva nosivost	3

#### Automatski tip

Automatski podešava razinu snopa prednjih svjetala prema broju putnika i masi nosivosti u prtljažnom prostoru i nudi pravilnu visinu snopa prednjih svjetala u raznovrsnim uvjetima.



#### UPOZORENJE

**Ako sustav ne radi pravilno iako je Vaš automobil nagnut unazad prema položaju putnika, ili je snop prednjih svjetala zaglavljnjen u visokom ili niskom položaju, preporučujemo da sustav pregleda ovlašteni HYUNDAI trgovac. Nemojte pokušati sami pregledati ili zamijeniti ožičenje.**

### Funkcija dobrodošlice (ako je u opremi)

#### Unutarnje svjetlo

Kad je prekidač unutarnjeg svjetla u položaju DOOR i sva vrata (i vrata/poklopac prtljažnika) se zaključaju i zatvore, kabinsko svjetlo će se upaliti na 30 sekundi ako je bilo što od sljedećeg izvedeno.

- Kad se prekidač za otključavanje vrata pritisne na smart ključu.
- Kad se prekidač vanjske ručke vrata pritisne.

U ovom trenutku, ako pritisnete prekidač za zaključavanje vrata, svjetla će se ugasi odmah.

#### Unutarnje svjetlo

##### OPASKA

Nemojte koristiti unutarnja svjetla na dulje vrijeme kad motor ne radi. To može prouzročiti pražnjenje akumulatora.

##### UPOZORENJE

Nemojte koristiti unutarnja svjetla kad vozite po noći. Unutarnje svjetlo može omesti vid vozaču i izazvati nesreću.

### Automatsko gašenje unutarnjih svjetala

Kad se sva vrata zatvore, ako zaključate vozilo korištenjem odašiljača ili smart ključa, sva unutarnja svjetla će se ugasi unutar 5 sekundi.

Ako ne koristite ništa u vozilu nakon isključivanja motora, svjetla će se ugasi nakon 20 minuta.

Ako ugasi motor i vrata su ostala otvorena, svjetla će se ugasi nakon 40 minuta.

### Kabinska svjetla

■ Tip A (bez ladicice za naočale)

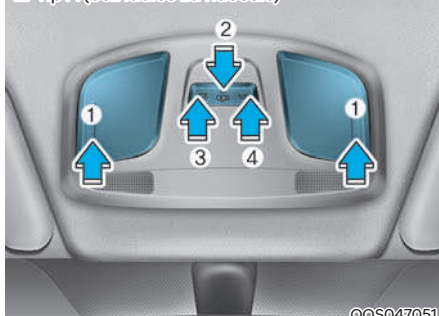

00S047051

■ Tip B (s ladicicom za naočale)



00S047052

#### Stropno svjetlo za čitanje karte (1)

Pritisnite bilo koju leću (1) za uključivanje i isključivanje stropnog svjetla. Ono proizvodi uski snop koji noću ne ometa ostale putnike.





### Svjetlo koje aktivira otvaranje vrata ( ) (2) :

Stropno svjetlo i kabinsko svjetlo pali se kad se vrata otvore. Svjetla se gase nakon otprilike 30 sekundi.

Stropno svjetlo i kabinsko svjetlo pali se na otprilike 15 sekundi kad se vrata otključaju odašiljačem ili smart ključem. Stropno svjetlo i kabinsko svjetlo će se ugasi odmah ako je prekidač za paljenje promijenjen u položaj ON unutar 15 sekundi. Stropno svjetlo i kabinsko svjetlo ostat će upaljeno otprilike 20 minuta ako se vrata otvore s prekidačem za paljenje u položaju ACC ili LOCK/OFF.

### Prednje stropno svjetlo

-  (3) :  
Pritisnite prekidač za uključivanje stropnog svjetla za prednja/stražnja sjedala.
-  (4) :  
Pritisnite prekidač za isključivanje stropnog svjetla za prednja/stražnja sjedala.

### Kabinsko svjetlo

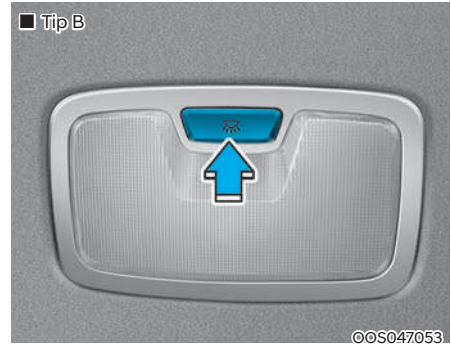

### Prekidač za uključivanje i isključivanje svjetla:

Pritisnite prekidač za uključivanje i isključivanje svjetla.

### OPASKA

**Nemojte koristiti unutarnja svjetla na dulje vrijeme kad motor ne radi. To može uzrokovati pražnjenje akumulatora.**

### Svjetlo prtljažnog prostora



Svjetlo prtljažnog prostora pali se kad se vrata/poklopac prtljažnika otvore.

#### **OPASKA**

Rasvjeta prtljažnika radi dok god je poklopac prtljažnika otvoren. Kako biste spriječili nepotrebno pražnjenje akumulatora, zatvorite prtljažnik i neka bude sigurno zatvoren kad god nije u upotrebi.

### Osobno svjetlo (ako je u opremi)

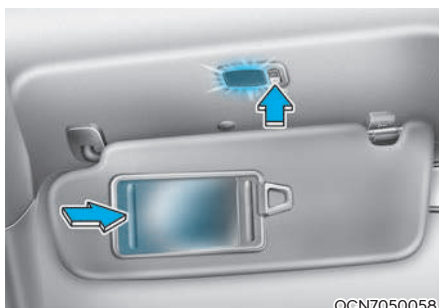

Pritisnite prekidač za uključivanje i isključivanje svjetla.

- ☀️ : Pritisnite ovaj prekidač za uključivanje svjetla.
- : Pritisnite ovaj prekidač za isključivanje svjetla.

#### **OPASKA**

Ako osobno svjetlo nije u upotrebi, neka bude ugašeno. Ako se sjenilo za sunce ugasi, a osobno svjetlo ostane uključeno, može se isprazniti akumulator, ali i oštetiti sjenilo za sunce.

## PAMETNA DUGA SVJETLA (HBA, AKO JE U OPREMI)



OPDE046057

Sustav pametnih dugih svjetala automatski prilagođava domet prednjih svjetala (prebacuje između dugih svjetala i kratkih svjetala) prema jačini osvijetljenja drugih vozila i cestovnim uvjetima.

### Senzor (kamera usmjerena prema naprijed)



©OSN051017L

[1] : Kamera usmjerena prema naprijed

Kamera usmjerena prema naprijed se koristi kao senzor za otkrivanje intenziteta ambijentalnog svjetla tijekom vožnje.

Gornja slika prikazuje precizno smještaj spomenutog senzora.

### OPASKA

- Održavajte prednju kameru u dobrom stanju radi optimalne učinkovitosti HBA sustava.
- Za više detalja o pretpostavkama za rad kamere pogledajte Sustav za izbjegavanje sudara (FCA, Forward Collision-Avoidance Assist) u poglavlju 7.

### Postavke sustava High Beam Assist

#### Postavke sustava

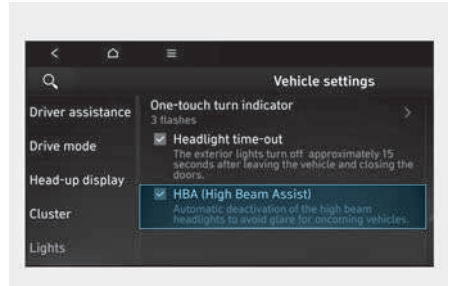

OOSN051031L

S uključenim motorom odaberite 'Lights → High Beam Assist (ili HBA (High Beam Assist))' u korisničkim ostavkama ili uklonite odabir za isključenje sustava.

Odabrane postavke HBA sustava će biti zadržane i nakon restarta motora.

### ⚠ UPOZORENJE

**Radi sigurnosti podešavajte postavke vozila samo kad je ono sigurno parkirano.**

### Rad sustava High Beam Assist

#### Prikaz i upravljanje radom sustava

- Nakon odabira 'High Beam Assist' u meniju postavki, pametna duga svjetla će raditi na sljedeći način:
  - Stavite prekidač svjetala u položaj AUTO. Uključite duga svjetla guranjem ručice od sebe.
  - Indikator pametnih dugih svjetala (☰) će svijetliti i sustav će biti aktivan.
  - Pametna duga svjetla će se uključiti kad je brzina vozila iznad 40 km/h. Ako brzina vozila opadne ispod 25 km/h, sustav neće uključivati duga svjetla.
  - Indikator HBA sustava (☰●) će se uključiti na instrument ploči kad su duga svjetla upaljena.
- Kad je HBA sustav pametnih dugih svjetala aktivan, sistem radi na ovaj način:
  - Ako ručicu povučete prema sebi dok je HBA sustav uključen, HBA će se isključiti i dugo će svjetlo stalno biti uključeno.
  - Ako ručicu povučete prema sebi dok je dugo svjetlo isključeno, ona će se uključiti, ali HBA sustav neće raditi. Kad otpustite prekidač za svjetla, ručica će se vratiti u sredinu i dugo svjetlo će se ugasiti.
  - Ako je prekidač svjetala stavljen iz položaja AUTO u položaj prednjih svjetala, pametna duga svjetla će se isključiti i odgovarajuća svjetla bit će upaljena stalno.

- Kad je HBA sustav pametnih dugih svjetala aktivan, dugo svjetlo prelazi u kratko svjetlo ako se dogodi nešto od sljedećeg:
  - Kad su prepoznata prednja svjetla vozila koje dolazi u susret.
  - Kad su prepoznata stražnja svjetla vozila ispred.
  - Kad su prepoznata svjetla motocikla ili bicikla.
  - Kad je okolina dovoljno svijetla da duga svjetla nisu potrebna.
  - Kad su prepoznata ulična svjetla i druga svjetla.

### Obavijest

Slike ili boje mogu u stvarnosti izgledati drugačije ovisno o specifikaciji instrument ploče ili odabranoj temi prikaza.

### Neispravnost u radu sustava High Beam Assist i njegova ograničenja

#### Kvar sustava

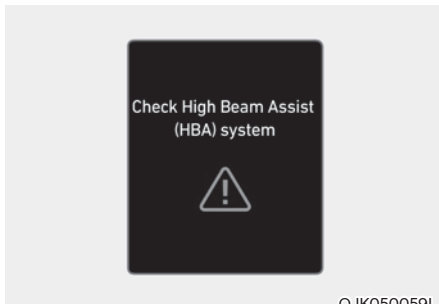

Kad pametna duga svjetla ne rade pravilno, poruka upozorenja 'Check High Beam Assist (HBA) system' ili 'Check HBA (High Beam Assist system)' će se pojaviti praćena glavnim svjetlom upozorenja . Preporučujemo da sustav provjeri ovlašteni HYUNDAI trgovac.

### Ograničenja u radu sustava

Sustav možda neće raditi normalno u sljedećim uvjetima.

Kad svjetlo dolazećeg ili vozila ispred nije prepoznato zbog oštećenja svjetla, skriveno izvan vida i sl.

- Kad je svjetlo dolazećeg ili vozila ispred isključeno, ali svjetla za maglu rade.
- Kad je prednje staklo prekriveno stranim tvarima, poput leda, prašine, magle, ili je oštećeno.
- Kad postoji svjetlo oblika sličnog svjetlu vozila ispred.
- Kad prednje svjetlo nije popravljeno ili zamijenjeno kod ovlaštenog trgovca.
- Kad prednja svjetla nisu pravilno podešena.
- Kad vozite uskom zavojitom cestom ili neravnom cestom.
- Kad vozite uzbrdo ili nizbrdo.
- Kad je samo dio vozila ispred vidljiv na raskršću ili zavojitoj cesti.
- Kad postoji semafor, reflektirajući znak, trepćući znak ili zrcalo.
- Kad su uvjeti na cesti loši, kao kad je mokra ili prekrivena snijegom.
- Kad su vozilu ispred prednja svjetla ugašena, ali svjetla za maglu upaljena.
- Kad se vozilo iznenada pojavi iza zavoja.
- Kad je vozilo nagnuto zbog ispuhane gume ili je vučeno.
- Kad svijetli svjetlo upozorenja LKA (Lane Keeping Assist). (ako je u opremi)
- Kad je svjetlo vozila koje dolazi u susret prekriveno snijegom, prašinom ili vodom.
- Kad je svjetlo vozila koje dolazi u susret prikriveno maglom, dimom, prašinom i sl.
- Kad je vjetrobran prekriven stranom tvari.

### Obavijest

Za više detalja o ograničenjima prednje kamere pogledajte “Forward Collision-Avoidance Assist (FCA)” sustav u poglavlju 7.

### UPOZORENJE

- **Ponekad, sustav pametnih dugih svjetala možda neće raditi pravilno, uvijek provjerite cestovne uvjete radi Vaše sigurnosti. Vozač je isključivo odgovoran za sigurno upravljanje vozilom.**
- **Kad sustav ne radi normalno, ručno mijenjajte između dugih svjetala i kratkih svjetala.**

## BRISAČI I PERAČI

### ■ Brisač/perač vjetrobrana

• Tip A

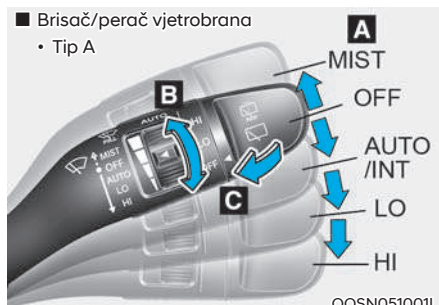

OOSN051001L

• Tip B

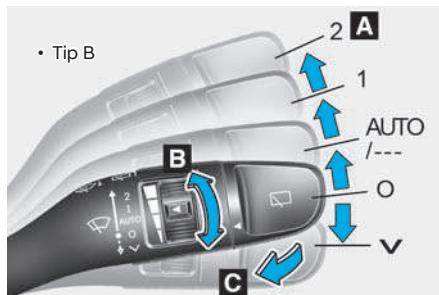

OOSN051001E

• Tip C

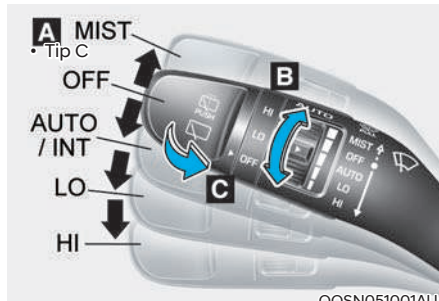

OOSN051001AU

### ■ Stražnji brisač/perač

• Tip A

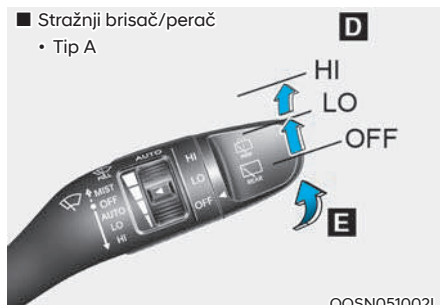

OOSN051002L

• Tip B

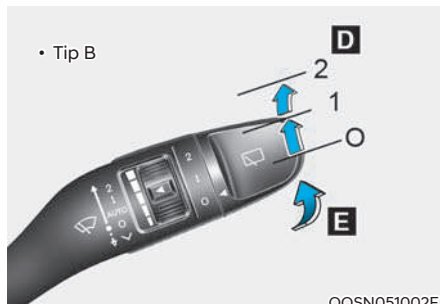

OOSN051002E

• Tip C

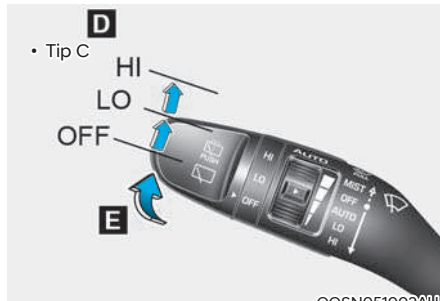

OOSN051002AU

#### A. Kontrola brzine brisača

- V/ MIST – Jedno brisanje
- O / OFF – Isključeno
- --- / INT – Isprekidano brisanje
- AUTO\* – Automatska kontrola brisanja
- 1 / LO – Niska brzina brisanja
- 2 / HI – Visoka brzina brisanja

#### B. Isprekidano s kontrolom podešavanja vremena brisanja

#### C. Pranje s kratkim brisanjem (prednje)

#### D. Kontrola stražnjeg brisača/perača\*

- 2 / HI – Visoka brzina brisanja
- 1 / LO – Niska brzina brisanja
- O / OFF – Isključeno

#### E. Pranje s kratkim brisanjem (straga)

\* : ako je u opremi

## Brisači vjetrobranskog stakla

Koriste se na sljedeći način kad je prekidač za paljenje uključen.

V/MIST : Za jedan ciklus brisanja, pomaknite ručicu dolje (V) ili gore (MIST) i otpustite. Brisači će raditi neprekidno ako se ručica drži u ovom položaju.

O/OFF : Brisači ne rade.

---/INT : Brisači rade isprekidano u istim intervalima brisanja. Koristite ovaj mod za slabu kišu ili izmaglicu. Za mijenjanje podešenja brzine, okrenite prekidač za kontrolu brzine

1/LO : Normalna brzina brisača

2/HI : Velika brzina brisača

### **i** Obavijest

**Ako se nakupila veća količina snijega ili leda na vjetrobranskom staklu, odmrzavajte vjetrobran oko 10 minuta, ili dok snijeg i/ili led nisu uklonjeni prije korištenja brisača vjetrobrana kako biste osigurali pravilan rad.**

**Ako ne uklonite snijeg i/ili led prije korištenja brisača i perača, sustav brisača i perača može se oštetiti.**

## Automatska kontrola (ako je u opremi)

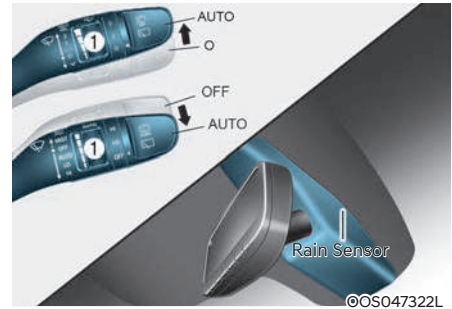

Senzor kiše smješten na gornjem dijelu vjetrobranskog stakla prepoznaje količinu kiše i kontrolira ciklus brisanja za pravilan interval. Što više kiši, to brisači brže rade. Kad kiša prestane, brisači se zaustavljaju. Za mijenjanje podešenja brzine, okrenite prekidač za kontrolu brzine (1).

Ako je prekidač brisača postavljen u mod AUTO kad je prekidač za paljenje uključen, brisači će izvršiti jedno brisanje za samoprovjeru sustava. Postavite brisače u položaj OFF (O) kad se brisači ne koriste.

### UPOZORENJE

Kad je prekidač za paljenje uključen i prekidač brisača vjetrobranskog stakla je stavljen u mod AUTO, budite oprezni u sljedećim situacijama kako biste izbjegli bilo kakve ozljede ruku ili drugih dijelova tijela:

- Nemojte dodirivati gornji dio vjetrobranskog stakla okrenut prema senzoru kiše.
- Nemojte brisati gornji dio vjetrobranskog stakla s vlažnom ili mokrom krpom.
- Nemojte pritiskati vjetrobransko staklo.
- Kad se brisači ne koriste, prekidač stavite u OFF položaj.

### **OPASKA**

- Prilikom pranja vozila, postavite prekidač brisača u položaj OFF za zaustavljanje rada automatskih brisača. Brisači se mogu uključiti i biti oštećeni ako je prekidač postavljen u mod AUTO prilikom pranja vozila.
- Nemojte ukloniti poklopac senzora smješten na gornjem kraju suvozačke strane vjetrobranskog stakla. Može doći do oštećenja dijelova sustava i možda neće biti pokriveno Vašim jamstvom vozila.
- Budući da se koristi foto senzor, moguć je neispravan rad ako se dogodi nagla promjena intenziteta svjetla zbog prašine tijekom vožnje.

## Perači vjetrobranskog stakla

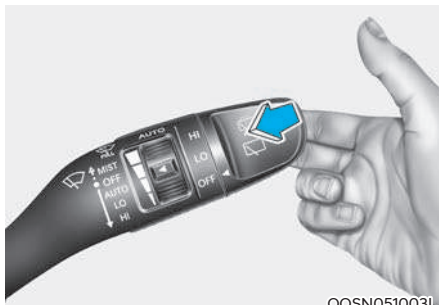

U položaju O (OFF), povucite ručicu nježno prema sebi za raspršivanje tekućine za stakla na vjetrobran i pokretanje brisača na 1–3 ciklusa.

Koristite ovu funkciju kad je vjetrobran prljav.

Raspršivanje i rad brisača će se nastaviti dok ne otpustite ručicu.

Ako perač ne radi, provjerite razinu tekućine za stakla. Ako je razina tekućine niska, morat ćete dodati odgovarajuću neabrazivnu tekućinu za pranje vjetrobranskog stakla u spremnik tekućine za stakla.

Ako je vozilo opremljeno peračima glavnih svjetala, tekućina za pranje će se raspršivati i po njima ako:

1. Prekidač za paljenje je u položaju ON.
2. Svjetla su uključena.

### UPOZORENJE

Nemojte koristiti perač na niskim temperaturama prije prethodnog zagrijavanja vjetrobranskog stakla odmrzivačima; tekućina za stakla mogla bi se zaleđiti na vjetrobranu i zakloniti Vam pogled s fatalnim posljedicama.



## OPREZ

- Kako biste spriječili moguće oštećenje pumpe perača, nemojte koristiti perač kad je spremnik tekućine za stakla prazan.
- Kako biste spriječili moguće oštećenje brisača i vjetrobranskog stakla, nemojte koristiti brisače kad je vjetrobransko staklo suho.
- Kako biste spriječili oštećenje ruku brisača i drugih dijelova, nemojte pokušavati pokretati brisače ručno.
- Kako biste spriječili moguće oštećenje brisača i sustava perača, zimi ili po hladnom vremenu koristite tekućine za stakla koje se ne smrzavaju.

## Prekidač brisača i perača stražnjeg stakla

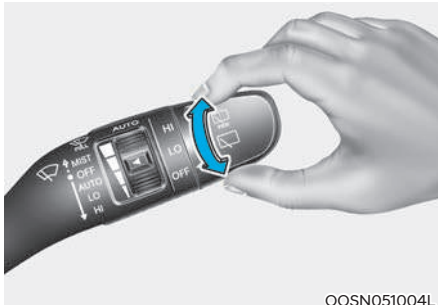

Prekidač brisača i perača stražnjeg stakla smješten je na kraju ručice prekidača brisača i perača.

Okrenite prekidač u željeni položaj za rad stražnjeg brisača i perača.

2 / HI – Visoka brzina brisanja

1 / LO – Niska brzina brisanja

0 / OFF – Isključeno

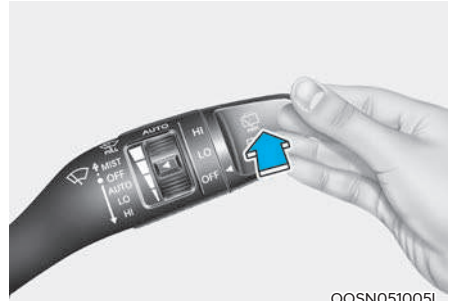

Pritisnite ručicu od sebe za raspršivanje stražnje tekućine za stakla i pokretanje brisača na 1-3 ciklusa. Raspršivanje i rad brisača će se nastaviti dok ne otpustite ručicu.

### **Automatska kontrola stražnjeg brisača (ako je dio opreme)**

Stražnji će se brisač uključiti dok je vozilo u hodu unazad i prednji su brisači uključeni odabirom moda na LCD zaslonu:

'User Settings → Convenience → Auto Rear Wiper (reverse)'

## SUSTAV RUČNOG KLIMA-UREĐAJA (AKO JE U OPREMI)





1. Prekidač za kontrolu brzine ventilatora
2. Prekidač za kontrolu temperature
3. Prekidač za odabir moda
4. Prekidač za odmrzavanje vjetrobrana
5. Prekidač A/C za klimatizaciju\*
6. Prekidač za kontrolu ulaza zraka
7. Prekidač za odmrzavanje stražnjeg stakla

\* : ako je u opremi

## Grijanje i klimatizacija

1. Pokrenite motor.
2. Postavite mod u željeni položaj.  
Kako biste poboljšali učinkovitost grijanja i hlađenja :

- Grijanje: 
- Hlađenje: 

3. Postavite kontrolu temperature u željeni položaj.
4. Postavite kontrolu ulaza zraka u položaj vanjskog (svježeg) zraka.
5. Postavite kontrolu brzine ventilatora na željenu brzinu.
6. Ako želite klimatizaciju, uključite sustav klimatizacije.

## Odabir moda

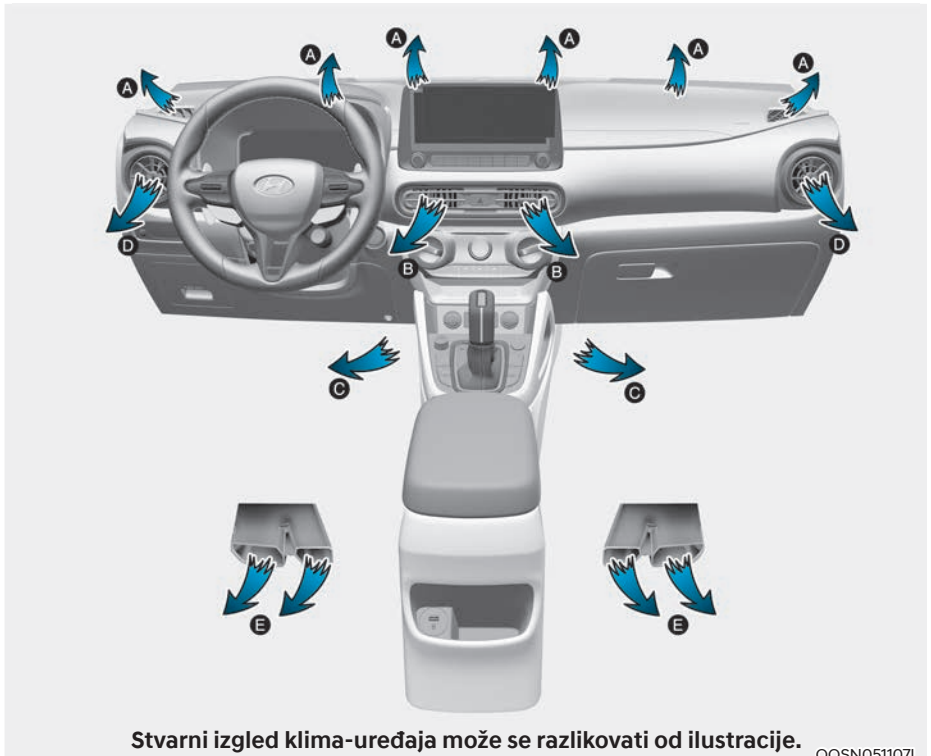

Prekidač za odabir moda kontrolira smjer protoka zraka u vozilu. Pritisnite prekidač za odabir željenog moda.

Zrak može biti usmjeren na pod, otvore za prozračivanje u prednjoj konzoli ili vjetrobran.



### Razina lica (B, D)

Protok zraka je usmjeren prema gornjem dijelu tijela i licu. Osim toga, svaki otvor može se kontrolirati za usmjeravanje zraka ispuhanog iz otvora.

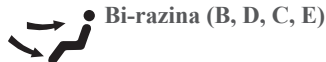

### Bi-razina (B, D, C, E)

Većina protoka zraka usmjerena je prema podu i licu.



### Razina poda (A, C, E, D)

Većina protoka zraka usmjerena je prema podu s malom količinom zraka usmjerenom prema vjetrobranskom staklu i odmrzivačima bočnih prozora.



### Razina poda/odmrzavanja (A, C, E, D)

Većina protoka zraka usmjerena je prema podu s malom količinom zraka usmjerenom prema vjetrobranskom staklu i odmrzivačima bočnih prozora.



### Razina odmrzavanja (A, D)

Većina protoka zraka usmjerena je prema vjetrobranskom staklu.

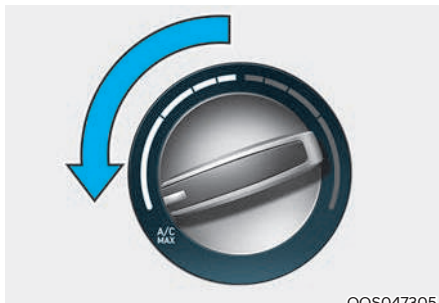

OOS047305

### MAX A/C (B, D) (ako je dio opreme)

Mod MAX A/C koristi se za brže hlađenje unutrašnjosti vozila. Zrak je usmjeren prema gornjem dijelu tijela i licu.

U ovom modu, klimatizacija i položaj recirkuliranog zraka će se uključiti automatski.

Čim se unutrašnjost dovoljno rashladila isključite MAX A/C mod i uključite A/C sustav.

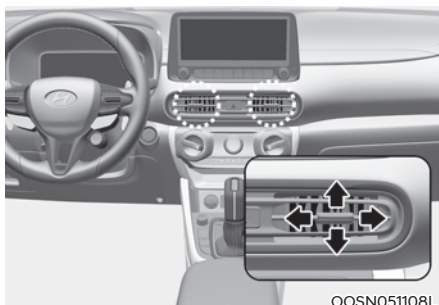

OOSN051108L

### Ventilacijski otvori

Izlazni otvori mogu se otvoriti ili zatvoriti (⊗) odvojeno korištenjem kotačića.

Također, možete podešavati smjer isporuke zraka iz ovih otvora korištenjem ručice za kontrolu otvora kako je prikazano

### Kontrola temperature (2)

Prekidač za kontrolu temperature dopušta kontroliranje temperature protoka zraka u vozilu.

Za promjenu temperature okrenite prekidač ulijevo (za hladniji zrak) ili udesno (za topliji zrak).

### Kontrola ulaza zraka (6)

Kontrola ulaza zraka se koristi za odabir položaja vanjskog (svježeg) zraka ili položaja recirkuliranog zraka.

Za promjenu položaja kontrole ulaza zraka, pritisnite kontrolni prekidač.

### Položaj recirkulacije zraka



S odabranim položajem recirkulacije zraka, zrak iz putničke kabine će biti uvučen kroz sustav grijanja i grijan ili hlađen prema odabranoj funkciji.

### Položaj vanjskog (svježeg) zraka



S odabranim položajem vanjskog (svježeg) zraka, zrak ulazi u vozilo izvana i tada je grijan ili hlađen prema odabranoj funkciji.

### **i** Obavijest

Preporučuje se da je stalno uključen dotok svježeg zraka.

Dugotrajan rad grijača u položaju recirkuliranog zraka (bez uključene klimatizacije) može prouzročiti magljenje vjetrobranskog stakla i bočnih prozora i zrak unutar putničke kabine može postati zagušljiv.

Osim toga, dugotrajno korištenje klimatizacije s odabranim položajem recirkuliranog zraka će rezultirati pretjerano suhim zrakom u putničkoj kabini koji će imati ustajali miris.

### **!** UPOZORENJE

- Stalno korištenje recirkuliranog zraka u sustavu klima-uređaja može povećati vlažnost unutar vozila, uzrokujući magljenje stakala i zaklanjajući vidljivost.
- Nemojte spavati u vozilu s uključenim sustavom klimatizacije ili grijanja. To može prouzročiti ozbiljnu štetu ili smrt uslijed pada razine kisika i/ili tjelesne temperature.
- Stalno korištenje recirkuliranog zraka u sustavu klima-uređaja može izazvati mamurluk ili pospanost, koja može prouzročiti gubitak kontrole nad vozilom. Postavite kontrolu ulaza zraka u položaj vanjskog (svježeg) zraka što je češće moguće tijekom vožnje.
- Nemojte spavati u vozilu na kojem su zatvoreni prozori i dugotrajno je uključeno grijanje ili hlađenje. To može dovesti do povišene razine ugljičnog dioksida što može imati kobne posljedice.

### **Kontrola brzine ventilatora (1)**

Prekidač za paljenje mora biti u položaju ON za rad ventilatora.

Prekidač za kontrolu brzine ventilatora dopušta vam kontrolu brzine protoka zraka ventilatora u vozilu.

Za promjenu brzine ventilatora okrenite prekidač udesno za višu, odnosno ulijevo za nižu brzinu. Odabir položaja 0 ugasiće ventilator.

### **OPASKA**

**Korištenje ventilatora s prekidačem za paljenje u položaju ON može izazvati pražnjenje akumulatora. Koristite ventilator samo kad motor radi.**

### **Klimatizacija (A/C, ako je dio opreme) (5)**

Pritisnite prekidač A/C za uključivanje sustava klimatizacije (svjetlo indikatora će svijetliti). Pritisnite prekidač ponovno za isključivanje sustava klimatizacije.

### **Rad sustava**

#### **Ventilacija**

1. Postavite mod u položaj .
2. Postavite kontrolu ulaza zraka u položaj vanjskog (svježeg) zraka.
3. Postavite kontrolu temperature u željeni položaj.
4. Postavite kontrolu brzine ventilatora na željenu brzinu.

#### **Grijanje**

1. Postavite mod u položaj .
2. Postavite kontrolu ulaza zraka u položaj vanjskog (svježeg) zraka.
3. Postavite kontrolu temperature u željeni položaj.
4. Postavite kontrolu brzine ventilatora na željenu brzinu.
5. Ako želite grijanje s odvlaživanjem zraka, uključite sustav klimatizacije.

Ako se vjetrobransko staklo zamagli, odaberite položaj  ili .

### Savjeti za rukovanje

- Kako biste spriječili ulazak prašine ili neželjenih para u vozilo kroz sustav ventilacije, privremeno postavite kontrolu ulaza zraka u položaj recirkuliranog zraka. Vodite računa da kontrolu vratite u položaj svježeg zraka kad smetnje prođu za zadržavanje svježeg zraka u vozilu. To će pomoći održavanju budnosti i udobnosti vozača.
- Kako biste spriječili magljenje vjetrobranskog stakla iznutra, postavite kontrolu ulaza zraka u položaj svježeg zraka i brzinu ventilatora u željeni položaj, uključite klimatizacijski sustav, i prilagodite kontrolu temperature na željenu temperaturu.

### Klimatizacija

HYUNDAI sustavi za klimatizaciju punjeni su ekološki prihvatljivim rashladnim sredstvom R-134a ili R1234yf.

1. Pokrenite motor. Pritisnite prekidač klimatizacije.
2. Postavite mod u položaj .
3. Postavite kontrolu ulaza zraka u položaj vanjskog zraka ili recirkuliranog zraka.
4. Prilagodite kontrolu brzine ventilatora i kontrolu temperature za održavanje maksimalne udobnosti.

### Obavijest

Rashladni sustav vašeg vozila je ispunjen rashladnim sredstvom R-134a ili R1234yf u skladu sa zakonskim odredbama koje su na snazi u vašoj zemlji. Oznaka sredstva koje je u vašem vozilu može se naći na naljepnici u motornom prostoru. Provjerite u poglavlju 8 smještaj oznake rashladnog sredstva.

### OPASKA

- Sustav klimatizacije treba servisirati ovlaštenu HYUNDAI trgovac. Nepravilan servis može prouzročiti ozbiljne ozljede osobe koja izvršava servis.
- Servis rashladnog sustava treba obavljati u dobro prozračenim prostorima.
- Isparivač rashladnog sustava nikada ne bi trebalo popravljati ili zamijeniti rabljenim koji je skinut s drugog oštećenog vozila. Svaki isparivač mora imati oznaku MAC certifikata prema SAE Standardu J2842.

### OPASKA

- Kad koristite sustav klimatizacije, pažljivo pratite mjerac temperature tijekom vožnje uzbrdo ili u gustom prometu kad su vanjske temperature visoke. Rad sustava klimatizacije može prouzročiti pregrijavanje motora. Nastavite koristiti ventilatore, ali sustav klimatizacije isključite ako mjerac temperature ukazuje na pregrijavanje motora.
- Kad otvarate prozore tijekom vlažnog vremena klimatizacija može stvoriti kapljice vode unutar vozila. S obzirom na to da višak kapi vode može prouzročiti oštećenje električne opreme, klimatizacija se treba koristiti samo sa zatvorenim prozorima.

### Savjeti za rukovanje sustavom klimatizacije

- Ako je vozilo parkirano na suncu tijekom vrućeg vremena, nakratko otvorite prozore kako bi vrući zrak unutar vozila izašao.
- Koristite klimatizaciju za smanjenje vlažnosti i vlage unutar vozila tijekom kišnih ili vlažnih dana.
- Koristite sustav klimatizacije svakog mjeseca na samo nekoliko minuta kako biste osigurali maksimalnu učinkovitost sustava.
- Tijekom rada klima - uređaja može se osjetiti blagi pad broja okretaja motora kad se uključi kompresor. To je normalna karakteristika sustava.
- Uključite klima - uređaj barem jedno mjesečno na nekoliko minuta kako biste očuvali maksimalnu efikasnost sustava.
- Kad koristite sustav klimatizacije, možete primijetiti kapanje čiste vode (ili čak lokvu) na zemlji ispod suvozačeve strane vozila. Ovo je normalna karakteristika rada sustava.
- Korištenje sustava klimatizacije u položaju recirkuliranog zraka omogućuje maksimalno hlađenje, međutim, stalan rad u ovom modu može prouzročiti zagušljivost zraka unutar vozila.
- Tijekom hlađenja povremeno možete primijetiti magličasti protok zraka zbog brzog hlađenja i ulaza vlažnog zraka. Ovo je normalna karakteristika rada sustava

### Održavanje sustava

#### Filtar zraka klima-uređaja

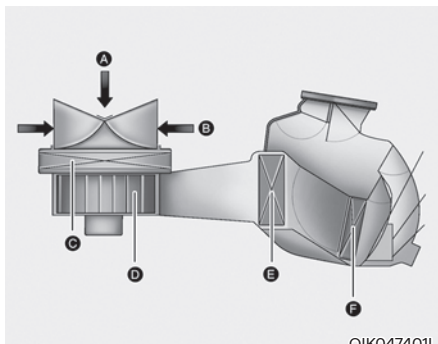

[A] : Vanjski zrak, [B] : Recirkulirani zrak  
[C] : Filtar klima-uređaja, [D] : Ventilator  
[E] : Jezgra isparivača, [F] : Jezgra grijača

Filtar zraka klima-uređaja ugrađen iza pretinca za rukavice filtrira prašinu ili druga onečišćenja koja izvana ulaze u vozilo kroz sustav grijanja i klimatizacije. Ako se prašina ili druga onečišćenja nakupe u filtru tijekom određenog perioda, protok zraka iz ventilacijskih otvora može se smanjiti, rezultirajući nakupljanjem vlage s unutarnje strane vjetrobranskog stakla čak i kad je odabran položaj vanjskog (svježeg) zraka. Ako se ovo dogodi, preporučujemo da filtari zraka klima-uređaja zamijeni ovlaštenu HYUNDAI trgovac.

Preporučuje se da se filter klima-uređaja redovito mijenja u skladu s rasporedom održavanja. Ako se auto koristi u otežanim uvjetima uz mnogo prašine, preporučuje se češća izmjena filtera.

### **OBAVIJEST**

**Zamijenite filtari prema rasporedu održavanja.**

**Ako se automobil vozi u teškim uvjetima poput prašnjavih, neravnih cesta, potrebne su češće provjere i promjene filtera zraka klima-uređaja.**

**Kad se protok zraka odjednom smanji, preporučujemo da sustav provjeri ovlaštenu HYUNDAI trgovac.**



### **Provjera količine klimatizacijskog rashladnog sredstva i maziva kompresora**

Kad je količina rashladnog sredstva niska, učinkovitost klimatizacije je smanjena. Pretjerano dolijevanje također loše utječe na sustav klimatizacije.

Stoga, ako je otkriven nepravilan rad, preporučujemo da sustav pregleda ovlašteni HYUNDAI trgovac.

#### **OPASKA**

**Važno je da se tijekom servisiranja sustava klimatizacije koriste točna vrsta ulja i rashladnog sredstva. Inače, može doći do oštećenja kompresora i nepravilnog rada sustava. Kako bi se spriječila oštećenja sustava, klimatizacijski uređaj treba servisirati samo stručna osoba.**



#### **UPOZORENJE**

Vozila opremljena plinom R-134a



Rashladni sustav je pod visokim tlakom i sustav smije servisirati i održavati samo specijaliziran i obučen serviser.

Izuzetno je bitno da se koriste specijalna oprema i točno određene i ispravne količine rashladnog sredstva i ulja. Nepoštivanje ovih naputaka može dovesti do oštećenja vozila i ozljeda.

Ispuštanje rashladnog sredstva u atmosferu je štetno po ljude i okoliš. Nepridržavanje ovih uputa može imati za posljedicu ozbiljne ozljede ious injuries.



#### **UPOZORENJE**

Vozila opremljena plinom R-1234yf



Rashladni sustav je pod visokim tlakom i plin je blago zapaljiv; sustav smije servisirati i održavati samo specijaliziran i obučen serviser. Izuzetno je bitno da se koriste specijalna oprema i točno određene i ispravne količine rashladnog sredstva i ulja.

Nepoštivanje ovih naputaka može dovesti do oštećenja vozila i ozljeda.

Ispuštanje rashladnog sredstva u atmosferu je štetno po ljude i okoliš. Nepridržavanje ovih uputa može imati za posljedicu ozbiljne ozljede.

Sustav klima-uređaja bi trebao održavati samo ovlašteni HYUNDAI trgovac.

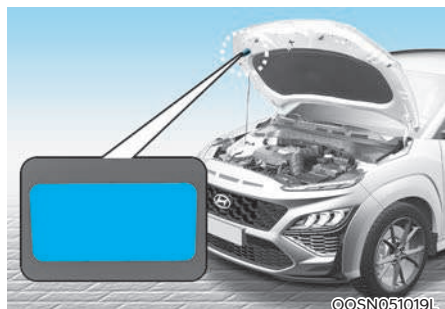

©©SN051019L

### Oznaka rashladnog sredstva klima-uređaja

Oznaka rashladnog sredstva klima-uređaja nalazi se s unutrašnje strane poklopca motora kako prikazuje ilustracija.

#### ■ Primjer

##### • Tip A



OHYK059004

##### • Tip B



OHYK059001

Stvarna oznaka rashladnog sredstva klima-uređaja može se razlikovati od ilustracije.

Svaki simbol i specifikacija na rashladnom sustavu imaju sljedeće značenje:

1. Klasifikacija rashladnog sredstva
2. Količina rashladnog sredstva
3. Klasifikacija ulja za podmazivanje kompresora
4. Oprez
5. Rashladno je sredstvo zapaljivo.
6. Potreban je certificiran tehničar za održavanje sustava klima-uređaja.
7. Servisni priručnik

## SUSTAV AUTOMATSKOG KLIMA-UREĐAJA (AKO JE U OPREMI)



OOS050103L

1. Prekidač za kontrolu temperature
2. Prekidač za kontrolu brzine ventilatora
3. Prekidač AUTO (automatska kontrola)
4. Prekidač klimatizacije A/C
5. OFF prekidač
6. Prekidač za odmrzavanje prednjeg vjetrobrana
7. Prekidač za odabir načina rada
8. Prekidač za odmrzavanje stražnjeg stakla
9. Prekidač za kontrolu ulaza zraka
10. Zaslon klima-uređaja

### Automatsko grijanje i klimatizacija

Sustavom automatskog klima-uređaja upravlja se podešavanjem željene temperature.

1. Pritisnite prekidač AUTO (3)  
Modovi, brzina ventilatora, ulaz zraka i klimatizacija će biti kontrolirani automatski prema podešenoj temperaturi.
2. Podesite temperaturu na željenu temperaturu pomoću prekidača (1). Ako je temperatura podešena na najnižu postavku (Lo), klima-uređaj će raditi neprekidno. Nakon što se unutrašnjost dovoljno rashladila, podesite željenu temperaturu čim je prije moguće.

Za isključivanje automatskog rada, odaberite bilo koji od sljedećih prekidača:

- Prekidač za odabir moda
- Prekidač za odmrzavanje prednjeg vjetrobrana (Pritisnite prekidač još jedanput za isključivanje funkcije odmrzavanja prednjeg vjetrobrana. Znak "AUTO" će ponovno svijetliti na informacijskom zaslonu.)
- Prekidač za kontrolu brzine ventilatora. Odabrana funkcija će biti kontrolirana ručno dok druge funkcije rade automatski.

Za Vašu udobnost i za poboljšanje učinkovitosti klima-uređaja, koristite prekidač AUTO i postavite temperaturu na 22°C.

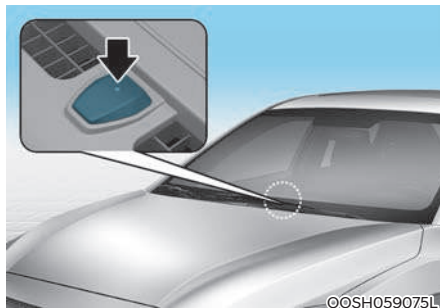

### **i** Obavijest

**Stavljanje bilo kakvog predmeta preko senzora na prednjoj konzoli može ometati sustav grijanja i hlađenja.**

### Ručno grijanje i klimatizacija

Sustav grijanja i hlađenja može se kontrolirati ručno pritiskanjem ili okretanjem prekidača koji nisu prekidač AUTO. U ovom slučaju, sustav radi prema redoslijedu kojim su odabrani prekidači. Ako pritisnete bilo koji prekidač osim tipke AUTO dok se klima-uređaj radi u automatskom načinu rada, funkcije koje nisu odabrane, nastavit će raditi u automatskom načinu

1. Pokrenite motor.
2. Postavite mod u željeni položaj.  
Kako biste poboljšali učinkovitost grijanja i hlađenja:
  - Grijanje:
  - Hlađenje:
3. Postavite kontrolu temperature u željeni položaj.
4. Postavite kontrolu ulaza zraka u položaj vanjskog (svježeg) zraka.
5. Postavite kontrolu brzine ventilatora na željenu brzinu.
6. Ako želite klimatizaciju, uključite sustav klimatizacije.
7. Pritisnite prekidač AUTO kako biste prebacili na potpuno automatsku kontrolu sustava.

## Odabir moda

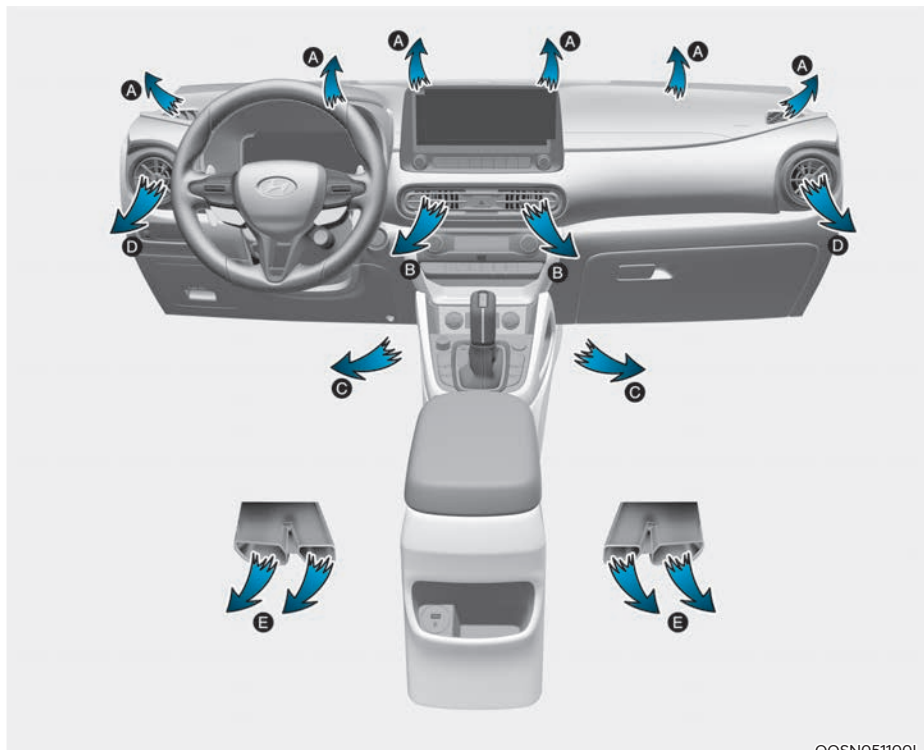

OOSN051100L

Prekidač za odabir moda kontrolira smjer protoka zraka u vozilu.

Odabir izlaza za zrak je na svaki pritisak kako slijedi:



Protok zraka je usmjeren prema gornjem dijelu tijela i licu. Osim toga, svaki otvor može se kontrolirati za usmjeravanje zraka ispuhanog iz otvora.



Protok zraka je usmjeren prema gornjem dijelu tijela, licu i podu.



Većina protoka zraka usmjerena je prema podu s malom količinom zraka usmjerenom prema bočnim otvorima i vjetrobranskom staklu.



Većina protoka zraka usmjerena je prema vjetrobranskom staklu s malom količinom zraka usmjerenom prema bočnim otvorima i podu.

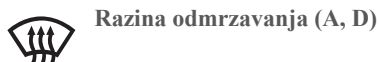

Većina protoka zraka usmjerena je prema vjetrobranskom staklu s malom količinom zraka usmjerenom prema bočnim otvorima.

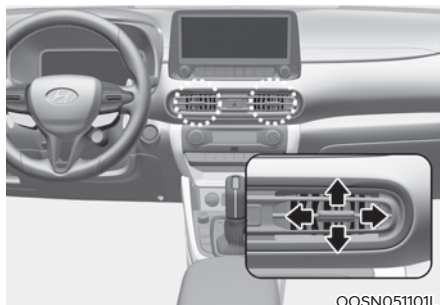

OOSN051101L

### Ventilacijski otvori

Izlazni otvori mogu se otvoriti ili zatvoriti (⊗) odvojeno korištenjem kotačića.

Također, možete podešavati smjer isporuke zraka iz ovih otvora korištenjem ručice za kontrolu otvora kako je prikazano.

### Kontrola temperature (1)

Okrenite prekidač ulijevo ili udesno kako biste podesili željenu temperaturu. Okretanje udesno podiže, a okretanje ulijevo spušta željenu temperaturu.

### Kontrola ulaza zraka (9)

Ovo se koristi za odabir položaja vanjskog (svježeg) zraka ili položaja recirkuliranog zraka.

Za promjenu položaja kontrole ulaza zraka, pritisnite kontrolni prekidač.

### Položaj recirkulacije zraka



S odabranim položajem recirkulacije zraka, zrak iz putničke kabine će biti uvučen kroz sustav grijanja i grijan ili hlađen prema odabranoj funkciji.

### Položaj vanjskog (svježeg) zraka



S odabranim položajem vanjskog (svježeg) zraka, zrak ulazi u vozilo izvana i tada je grijan ili hlađen prema odabranoj funkciji.

## **i** Obavijest

Preporučuje se korištenje sustava s ulazom svježeg zraka.

Dugotrajan rad grijača u položaju recirkuliranog zraka (bez uključene klimatizacije) može uzrokovati magljenje vjetrobranskog stakla i bočnih prozora i zrak unutar putničke kabine može postati zagušljiv.

Osim toga, dugotrajno korištenje klimatizacije s odabranim položajem recirkuliranog zraka će rezultirati pretjerano suhim zrakom u putničkoj kabini.



## UPOZORENJE

- **Stalno korištenje recirkuliranog zraka u sustavu klima-uređaja može povećati vlažnost unutar vozila, uzrokujući magljenje stakala i zaklanjajući vidljivost.**
- **Nemojte spavati u vozilu s uključenim sustavom klimatizacije ili grijanja. To može uzrokovati ozbiljnu štetu ili smrt uslijed pada razine kisika i/ili tjelesne temperature.**

- **Stalno korištenje recirkuliranog zraka u sustavu klima-uređaja može izazvati mamurluk ili pospanost, koja može uzrokovati gubitak kontrole nad vozilom. Postavite kontrolu ulaza zraka u položaj vanjskog (svježeg) zraka što je češće moguće tijekom vožnje.**

### **Kontrola brzine ventilatora (2)**

Prekidač za kontrolu brzine ventilatora dopušta vam kontrolu brzine protoka zraka ventilatora u vozilu.

Što je viša brzina rada ventilatora, veća je izmjena zraka.

Za isključivanje brzine ventilatora, pritisnite prekidač OFF.

### **OPASKA**

- **Korištenje ventilatora s prekidačem za paljenje u položaju ON može izazvati pražnjenje akumulatora. Koristite ventilator samo kad motor radi.**
- **Radi postizanja bolje kvalitete zvuka, brzina ventilatora se može smanjiti tijekom glasovnog prepoznavanja ili handsfree poziva.**

### **Klimatizacija (4)**

Pritisnite prekidač A/C za uključivanje sustava klimatizacije (svjetlo indikatora će svijetliti).

Pritisnite prekidač ponovno za isključivanje sustava klimatizacije.

### **OFF mode (5)**



Pritisnite prekidač OFF za isključivanje sustava klima-uređaja. Međutim, još uvijek možete upravljati prekidačima za ulaz zraka dok god je prekidač za paljenje u položaju ON.

### Rad sustava

#### Ventilacija

1. Postavite mod u položaj .
2. Postavite kontrolu ulaza zraka u položaj vanjskog (svježeg) zraka.
3. Postavite kontrolu temperature u željeni položaj.
4. Postavite kontrolu brzine ventilatora na željenu brzinu.

#### Heating

1. Postavite mod u položaj .
  2. Postavite kontrolu ulaza zraka u položaj vanjskog (svježeg) zraka.
  3. Postavite kontrolu temperature u željeni položaj.
  4. Postavite kontrolu brzine ventilatora na željenu brzinu.
  5. Ako želite grijanje s odvlaživanjem zraka, uključite sustav klimatizacije.
- Ako se vjetrobransko staklo zamagli, postavite mod u položaj  ili .

#### Savjeti za rukovanje

- Kako biste spriječili ulazak prašine ili neželjenih para u vozilo kroz sustav ventilacije, privremeno postavite kontrolu ulaza zraka u položaj recirkuliranog zraka. Vodite računa da kontrolu vratite u položaj svježeg zraka kad smetnje prođu za zadržavanje svježeg zraka u vozilu. To će pomoći održavanju budnosti i udobnosti vozača.
- Kako biste spriječili magljenje vjetrobranskog stakla iznutra, postavite kontrolu ulaza zraka u položaj svježeg zraka i brzinu ventilatora u željeni položaj, uključite klimatizacijski sustav, i prilagodite kontrolu temperature na željenu temperaturu.

#### Air conditioning

Klimatizacija HYUNDAI sustavi za klimatizaciju punjeni su ekološki prihvatljivim rashladnim sredstvom R-134a ili R1234yf.

1. Pokrenite motor. Pritisnite prekidač klimatizacije.
2. Postavite mod u položaj .
3. Postavite kontrolu ulaza zraka u položaj vanjskog zraka ili recirkuliranog zraka.
4. Prilagodite kontrolu brzine ventilatora i kontrolu temperature za održavanje maksimalne udobnosti.

#### Obavijest

Rashladni sustav vašeg vozila je ispunjen rashladnim sredstvom R-134a ili R1234yf u skladu sa zakonskim odredbama koje su na snazi u vašoj zemlji. Oznaka sredstva koje je u vašem vozilu može se naći na naljepnici u motornom prostoru. Provjerite u poglavlju 5 smještaj oznake rashladnog sredstva.

#### **OPASKA**

- Sustav klimatizacije treba servisirati ovlaštteni HYUNDAI trgovac. Nepravilan servis može uzrokovati ozbiljne ozljede osobe koja izvršava servis.
- Servis rashladnog sustava treba obavljati u dobro prozračenim prostorima.
- Isparivač rashladnog sustava nikada ne bi trebalo popravljati ili zamijeniti rabljenim koji je skinut s drugog oštećenog vozila. Svaki isparivač mora imati oznaku MAC certifikata prema SAE Standardu J2842.



**OPREZ**

- **Kad koristite sustav klimatizacije, pažljivo pratite mjerac temperature tijekom vožnje uzbrdo ili u gustom prometu kad su vanjske temperature visoke. Rad sustava klimatizacije može uzrokovati pregrijavanje motora. Nastavite koristiti ventilatore, ali sustav klimatizacije isključite ako mjerac temperature ukazuje na pregrijavanje motora.**
- **Kad otvarate prozore tijekom vlažnog vremena klimatizacija može stvoriti kapljice vode unutar vozila. S obzirom na to da višak kapi vode može uzrokovati oštećenje električne opreme, klimatizacija se treba koristiti samo sa zatvorenim prozorima.**

**Savjeti za rukovanje sustavom klimatizacije**

- Ako je vozilo parkirano na suncu tijekom vrućeg vremena, nakratko otvorite prozore kako bi vrući zrak unutar vozila izašao.
- Koristite klimatizaciju za smanjenje vlažnosti i vlage unutar vozila tijekom kišnih ili vlažnih dana.
- Tijekom rada sustava klimatizacije, povremeno možete primijetiti blagu promjenu u brzini motora zbog ciklusa kompresora klimatizacije. Ovo je normalna karakteristika rada sustava.
- Koristite sustav klimatizacije svakog mjeseca na samo nekoliko minuta kako biste osigurali maksimalnu učinkovitost sustava.
- Korištenje sustava klimatizacije u položaju recirkuliranog zraka omogućuje maksimalno hlađenje, međutim, stalan rad u ovom modu može uzrokovati zagušljivost zraka unutar vozila.
- Tijekom hlađenja povremeno možete primijetiti magličasti protok zraka zbog brzog hlađenja i ulaza vlažnog zraka. Ovo je normalna karakteristika rada sustava.

### Održavanje sustava

#### Filtar zraka klima-uređaja

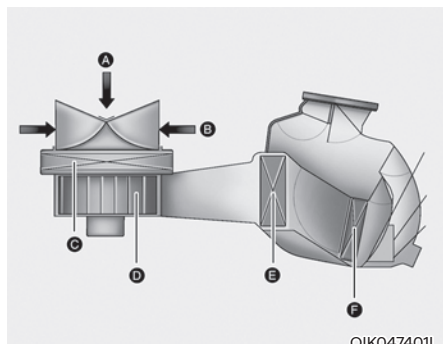

[A] : Vanjski zrak, [B] : Recirkulirani zrak  
[C] : Filtar klima-uređaja, [D] : Ventilator  
[E] : Jezgra isparivača, [F] : Jezgra grijača

Filtar zraka klima-uređaja ugrađen iza pretninca za rukavice filtrira prašinu ili druga onečišćenja koja izvana ulaze u vozilo kroz sustav grijanja i klimatizacije. Ako se prašina ili druga onečišćenja nakupe u filtru tijekom određenog perioda, protok zraka iz ventilacijskih otvora može se smanjiti, rezultirajući nakupljanjem vlage s unutarnje strane vjetrobranskog stakla čak i kad je odabran položaj vanjskog (svježeg) zraka.

Ako se ovo dogodi, preporučujemo da filtari zraka klima-uređaja zamijeni ovlaštteni HYUNDAI trgovac.

Zamijenite filtare prema rasporedu održavanja. Ako se automobil vozi u teškim uvjetima poput prašnjavih, neravnih cesta, potrebne su češće provjere i promjene filtra zraka klima-uređaja.

Kad se protok zraka odjednom smanji, preporučujemo da sustav provjeri ovlaštteni HYUNDAI trgovac.

#### Provjera količine klimatizacijskog rashladnog sredstva i maziva kompresora

Kad je količina rashladnog sredstva niska, učinkovitost klimatizacije je smanjena. Pretjerano dolijevanje također loše utječe na sustav klimatizacije.

Stoga, ako je otkriven nepravilan rad, preporučujemo da sustav pregleda ovlaštteni HYUNDAI trgovac.

#### OPASKA

**Važno je da se tijekom servisiranja sustava klimatizacije koriste točna vrsta ulja i rashladnog sredstva. Inače, može doći do oštećenja kompresora i nepravilnog rada sustava. Kako bi se spriječila oštećenja sustava, klimatizacijski uređaj treba servisirati samo stručna osoba.**



#### UPOZORENJE

**Vozila opremljena plinom R-134a**



**Rashladni sustav je pod visokim tlakom i sustav smije servisirati i održavati samo specijaliziran i obučeni servisier.**

**Izuzetno je bitno da se koriste specijalna oprema i točno određene i ispravne količine rashladnog sredstva i ulja. Nepoštivanje ovih naputaka može dovesti do oštećenja vozila i ozljeda.**

**Ispuštanje rashladnog sredstva u atmosferu je štetno po ljude i okoliš. Nepridržavanje ovih uputa može imati za posljedicu ozbiljne ozljede.**

## UPOZORENJE

Vozila opremljena plinom R-1234yf



Rashladni sustav je pod visokim tlakom i plin je blago zapaljiv; sustav smije servisirati i održavati samo specijaliziran i obučen serviser. Izuzetno je bitno da se koriste specijalna oprema i točno određene i ispravne količine rashladnog sredstva i ulja.

Nepoštivanje ovih naputaka može dovesti do oštećenja vozila i ozljeda.

Ispuštanje rashladnog sredstva u atmosferu je štetno po ljude i okoliš.

Nepriдрžavanje ovih uputa može imati za posljedicu ozbiljne ozljede.

Sustav klima-uređaja bi trebao održavati samo ovlašteni HYUNDAI trgovac.

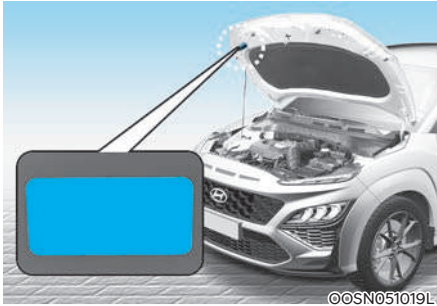

### Oznaka rashladnog sredstva klima-uređaja

Oznaka rashladnog sredstva klima-uređaja nalazi se s unutrašnje strane poklopca motora kako prikazuje ilustracija.

#### ■ Primjer

- Tip A



OHYK059004

- Tip B



OHYK059001

Stvarna oznaka rashladnog sredstva klima-uređaja može se razlikovati od ilustracije.



Svaki simbol i specifikacija na rashladnom sustavu imaju sljedeće značenje:

1. Klasifikacija rashladnog sredstva
2. Količina rashladnog sredstva
3. Klasifikacija ulja za podmazivanje kompresora
4. Oprez
5. Rashladno je sredstvo zapaljivo.
6. Potreban je certificiran tehničar za održavanje sustava klima-uređaja.
7. Servisni priručnik

## ODMRZAVANJE I ODMAGLJIVANJE VJETROBRANA

### UPOZORENJE

#### Grijanje vjetrobrana

Nemojte koristiti položaj  ili  tijekom hlađenja u ekstremno vlažnim vremenskim uvjetima. Razlika u temperaturi između vanjskog zraka i vjetrobranskog stakla može uzrokovati magljenje vanjske površine vjetrobrana, uzrokujući gubitak vidljivosti. U ovom slučaju, postavite odabir moda u položaj  i kontrolu brzine ventilatora na nižu brzinu.

- Za maksimalno odmrzavanje, postavite kontrolu temperature u najtopliji položaj i kontrolu brzine ventilatora na najvišu brzinu.
- Ako želite topao zrak usmjeriti prema nogama tijekom odmrzavanja ili odmagljiavanja, postavite mod u položaj pod-odmrzavanje.
- Prije vožnje, uklonite sav snijeg i led s vjetrobranskog stakla, stražnjeg prozora, vanjskih retrovizora, i svih bočnih prozora.
- Uklonite sav snijeg i led s poklopca motora i usisnika zraka ispred vjetrobrana kako biste poboljšali učinkovitost grijača i odmrzivača i umanjili vjerojatnost magljenja unutarnje strane vjetrobrana.

### Obavijest



Ako je motor nakon startanja još uvijek hladan, bit će potrebno određeno vrijeme zagrijavanja prije nego će zrak za zagrijavanje kabine postati topao ili vruć.

### Sustav ručnog klima-uređaja

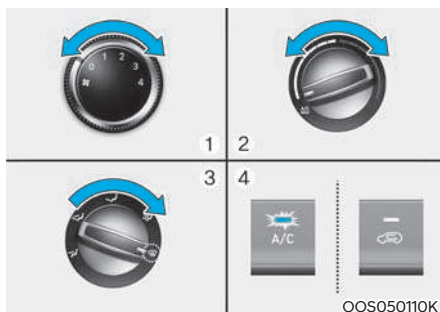
#### Za odmagljiavanje vjetrobrana iznutra





OOS050110K

1. Postavite brzinu ventilatora u željeni položaj (osim 0).
2. Odaberite željenu temperaturu.
3. Odaberite položaj  ili .
4. Vanjski (svjež) zrak će biti odabran automatski. Ako je položaj  odabran, klimatizacija (ako je u opremi) također će biti odabrana automatski.

Ako klimatizacija i/ili položaj vanjskog (svježeg) zraka nisu odabrani automatski, pritisnite odgovarajući prekidač ručno.

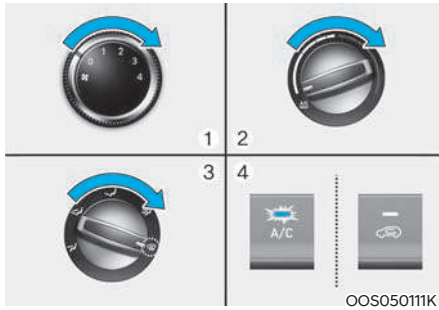
### Za odmrzavanje vjetrobrana izvana



1. Postavite brzinu ventilatora u najviši položaj.
2. Postavite temperaturu u najtopliji položaj.
3. Odaberite položaj .
4. Vanjski (svježi) zrak i klimatizacija će biti odabrani automatski.

### Sustav automatskog klima-uređaja

#### Za odmagljivanje vjetrobrana iznutra

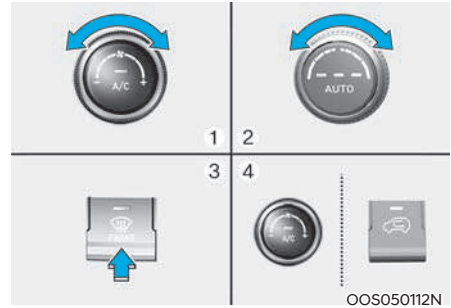

1. Postavite brzinu ventilatora u željeni položaj.
2. Odaberite željenu temperaturu.
3. Pritisnite prekidač .
4. Klimatizacija će se uključiti prema prepoznatoj temperaturi ambijenta i položaj vanjskog (svježeg) zraka će biti odabran automatski.

Ako klimatizacija nije odabrana automatski, prilagodite odgovarajući prekidač ručno.

Ako je položaj  odabran, niža brzina ventilatora prilagođena je u višu brzinu ventilatora.

### Za odmrzavanje vjetrobrana izvana



1. Postavite brzinu ventilatora u najviši položaj.
2. Postavite temperaturu u najtopliji položaj (HI).
3. Pritisnite prekidač (☸).
4. Klimatizacija će se uključiti prema prepoznatoj temperaturi ambijenta i položaj vanjskog (svježeg) zraka će biti odabran automatski.

Ako je položaj (☸) odabran, niža brzina ventilatora prilagođena je u višu brzinu ventilatora.

### Sustav automatskog odmagljivanja (samo za sustav automatskog klima-uređaja, ako je u opremi)

Automatsko odmagljivanje smanjuje mogućnost magljenja unutarnje strane vjetrobranskog stakla automatskim prepoznavanjem vlage na unutarnjoj strani vjetrobrana.

Sustav automatskog odmagljivanja radi kad je uključeno grijanje ili klima uređaj.

### **i** Obavijest

**Sustav automatskog odmagljivanja možda neće raditi normalno ako je vanjska temperatura niža od -10 °C.**

Isključivanje ili reset sustava automatskog odmagljivanja

Pritisnite prekidač za odmrzavanje i držite ga pritisnutim 3 sekunde kad je ključ u bravi za paljenje u položaju ON. Indikator 'ADS OFF' na informacijskom zaslonu klima uređaja će se uključiti. To je znak da odmagljivanje isključeno ili vraćeno u programirano stanje.

Za uključivanje sustava automatskog odmagljivanja poštujujte proceduru koja je gore opisana.

Ako je akumulator odspojen ili ispražnjen, sustav se resetira u automatski status.

### **i** Obavijest

**Za efikasnost sustava nemojte odabrati položaj recirkulacije zraka u kabini dok je sustav automatskog odmagljivanja uključen.**

### **OPASKA**

**Nemojte ukloniti poklopac senzora smješten na gornjem kraju vozačke strane vjetrobranskog stakla.**

**Može doći do oštećenja dijelova sustava i možda neće biti pokriveno Vašim jamstvom vozila.**

## Odmrzivač

### OPASKA

Kako biste spriječili oštećenje vodiča spojenih u unutarnju površinu stražnjeg prozora, nikada nemojte koristiti oštre predmete ili sredstva za čišćenje stakla koja sadrže abrazivna sredstva za čišćenje prozora.

### **i** Obavijest

Ako želite odmrznuti ili odmagliti prednje vjetrobransko staklo, pogledajte “Odmrzavanje i odmagljivanje vjetrobrana” u ovom poglavlju.

## Odmrzivač stražnjeg prozora

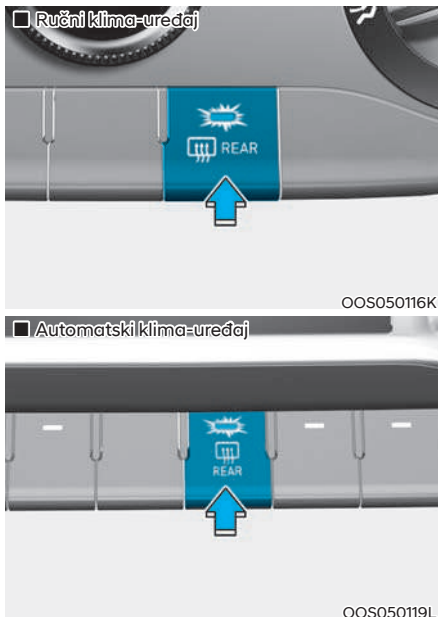

Odmrzivač grije prozor kako bi se uklonili mraz, magla i tanak led s unutarnje i vanjske strane stražnjeg prozora, dok motor radi.

- Za uključivanje odmrzivača stražnjeg prozora, pritisnite prekidač odmrzivača stražnjeg prozora smješten na ploči s prekidačima središnje konzole. Indikator prekidača odmrzivača stražnjeg prozora svijetli kad je odmrzivač uključen.
- Za isključivanje odmrzivača, pritisnite prekidač odmrzivača stražnjeg prozora još jedanput.

### **i** Obavijest

- Ako se nakupila veća količina snijega na stražnjem prozoru, uklonite ga prije uključivanja stražnjeg odmrzivača.
- Odmrzivač stražnjeg prozora automatski se isključuje nakon otprilike 20 minuta ili kad je prekidač za paljenje isključen.

### **Odmrzivač vanjskih retrovizora (ako je u opremi)**

Ako je vaš vozilo opremljeno odmrzivačem vanjskih retrovizora, oni će raditi u isto vrijeme kad uključite odmrzivač stražnjeg prozora.

## DODATNE ZNAČAJKE KLIMA UREĐAJA

### Automatsko prozračivanje (ako je u opremi)

Ako je kontakt za paljenje u položaju ON ili motor radi i vanjska je temperatura niska, značajka automatskog prozračivanja će se uključiti ako je ulaz zraka u položaju recirkulacije dulje od 30 minuta i klimatizacija je uključena. Ako su ovi uvjeti ispunjeni, ulaz zraka će se automatski prebaciti na vanjski (svježiji) zrak.

### Uključivanje/isključivanje automatskog prozračivanja

Za uključivanje ili isključivanje automatskog prozračivanja: kad je uključena klimatizacija, odaberite mode lica (🌬️) i pritisnite prekidač za recirkulaciju zraka (🔄) 5 puta u periodu od 3 sekunde dok istovremeno držite prekidač klimatizacije

Za uključivanje ili isključivanje automatskog prozračivanja

Kad je uključena klimatizacija, odaberite mode lica (🌬️) i pritisnite prekidač za recirkulaciju zraka (🔄) u trajanju od 3 sekunde

Kad je automatsko prozračivanje uključeno, indikator recirkulacije će zatreptati 6 puta. Kad se ta funkcija isključi, indikator recirkulacije će zatreptati 3 puta.

### Recirkulacija zraka kad se koristi sredstvo za pranje stakla

Sustav automatski odabire mod recirkulacije zraka kako bi smanjio ili spriječio prodor mirisa sredstva za pranje stakla u kabinu.

No, za vrijeme hladnog vremena, kako bi se spriječilo zamagljivanje vjetrobrana možda recirkulacija zraka neće biti odabrana.

### Podешavanje funkcije automatskog grijanja i klimatizacije

1. Uključite motor.
2. Podesite mod u (🌬️).
3. Kad je klimatizacija uključena, pritisnite prekidač za recirkulaciju više od 4 puta u dvije sekunde.

Kad je funkcija uključena, LED-ica na prekidaču recirkulacije će bljesnuti 6 puta.

### Deaktivacija funkcije

1. Uključite motor.
2. Podesite mod u (🌬️).
3. Kad je klimatizacija uključena, pritisnite prekidač za recirkulaciju više od 4 puta u dvije sekunde.

Kad je funkcija uključena, LED-ica na prekidaču recirkulacije će bljesnuti 3 puta.

### Unutarnja recirkulacija s krovnom prozorom (ako je u opremi)

Ako se otvori krovni prozor dok rade grijanje ili klima uređaj, automatski će se odabrati ulazak svježeg zraka u kabinu. I ako tad odaberete recirkulaciju zraka u kabini, sistem će nakon 3 minute prebaciti na ulazak svježeg zraka u kabinu.

Nakon zatvaranja krovnog prozora, ulazak zraka će vratiti na prijašnji odabir.



## PRETINCI



### UPOZORENJE

Nemojte čuvati upaljače, propanske cilindre, ili druge zapaljive/eksplozivne materijale u vozilu. Ovi predmeti se mogu zapaliti i/ili eksplodirati ako je vozilo dulje vrijeme izloženo visokim temperaturama.



### UPOZORENJE

Kako biste umanjili rizik od ozljeda u nesreći ili kod naglog zaustavljanja, uvijek držite vrata pretinca za rukavice zatvorena tijekom vožnje. Uvijek držite poklopce pretinaca zatvorene tijekom vožnje. Nemojte pokušavati staviti toliko stvari u pretince da se poklopci pretinaca ne mogu sigurno zatvoriti.

### OPASKA

Kako biste izbjegli mogućnost krađe, nemojte ostavljati vrijedne stvari u pretincima.

## Pretinac središnje konzole

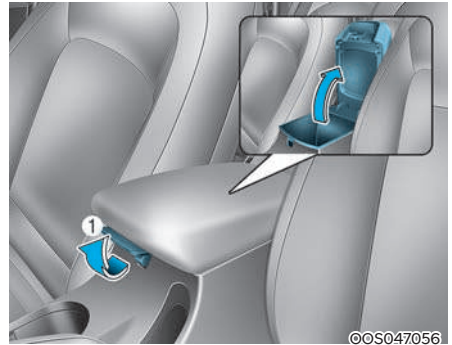

Otvaranje:

Kako biste otvorili pretinac središnje konzole, povucite ručicu (1) i zatim podignite poklopac.

## Pretinac za rukavice



Kako biste otvorili pretinac za rukavice, povucite ručicu (1) i pretinac za rukavice će se automatski otvoriti. Zatvorite pretinac za rukavice nakon upotrebe.



### UPOZORENJE

**UVIJEK** zatvorite pretinac za rukavice nakon upotrebe.

Otvoreni pretinac za rukavice može izazvati ozbiljne ozljede suvozača u slučaju nezgode, čak i ako je suvozač pripisno vezan.

### Pretinac za sunčane naočale (ako je u opremi)

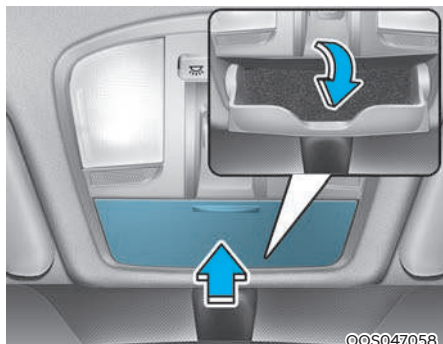

Za otvaranje pretinca za sunčane naočale, pritisnite poklopac i pretinac će se sporo otvoriti. Stavite Vaše sunčane naočale u poklopac pretinca s lećama prema van.

Pritisnite za zatvaranje dok ne legne natrag na svoje mjesto.

Pretinac tijekom vožnje svakako treba biti zatvoren.

### UPOZORENJE

- Nemojte držati druge predmete osim sunčanih naočala u pretincu za sunčane naočale. Takvi predmeti mogu biti izbačeni iz pretinca u slučaju naglog zaustavljanja ili nesreće te vjerojatno ozlijediti putnike u vozilu.
- Nemojte otvarati pretinac za sunčane naočale dok je vozilo u pokretu. Otvoreni pretinac za sunčane naočale može zakloniti pogled na unutarnji retrovizor vozila.
- Nemojte sunčane naočale na silu staviti u pretinac za sunčane naočale kako biste spriječili oštećenje ili deformaciju naočala. Može doći do ozljeđivanja ako ga pokušate otvoriti na silu kad su naočale zapele u pretincu.

### Multi box



U multi box mogu se smjestiti razne sitnice.

## Dvostruko dno prtljažnika (ako je u opremi)



U dvostruko podnicu prtljažnika možete pospremiti set za prvu pomoć, trokut, alat i ostalu opremu.

- Primite za ručku na poklopcu i podignite ga.

## Povećanje prtljažnog prostora

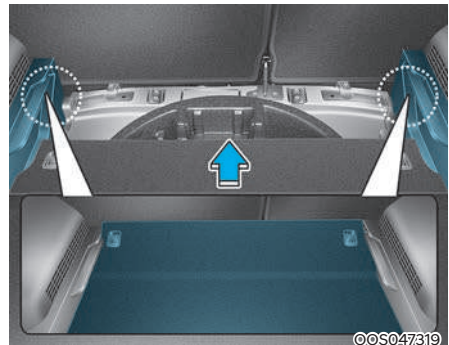
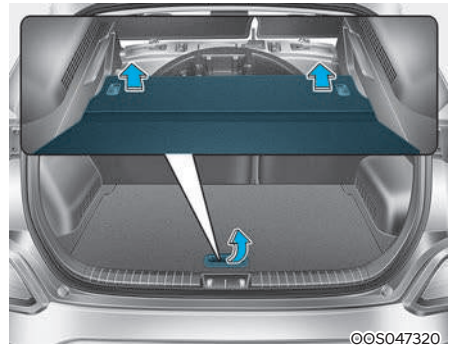

1. Primite za ručku na poklopcu dna prtljažnika i povucite podnicu prema nazad.
2. Izvucite i posve uklonite podnicu prtljažnika (ako je u opremi).
3. Namjestite podnicu u nižu vodilicu i gurnite ju prema naprijed.

## UNUTARNJE ZNAČAJKE

### Držač za šalice

#### *Sprijeđa*

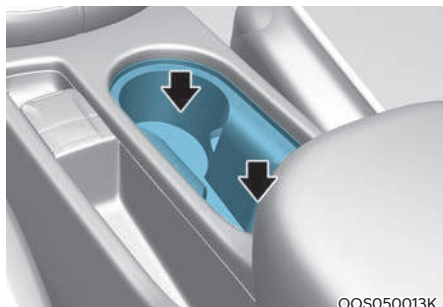

Šalice ili male limenke pića mogu se smjestiti u držače za šalice.

#### *Straga (ako je u opremi)*

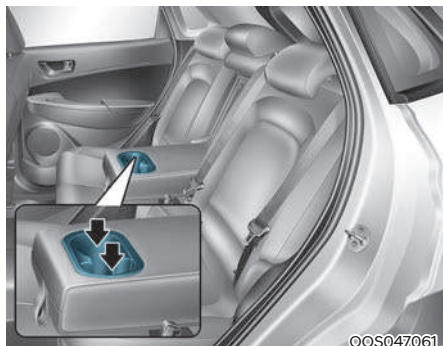

Za korištenje držača za šalice, povucite naslon za ruku prema dolje.



### UPOZORENJE

- Nemojte staviti nepokrivene šalice s vrućom tekućinom u držač za šalice dok je vozilo u pokretu. Ako se vruća tekućina prolije, možete se opeći. Takva opekлина kod vozača može uzrokovati gubitak kontrole nad vozilom.
- Kako biste umanjili rizik od ozljede u slučaju naglog zaustavljanja ili sudara, nemojte staviti nepokrivene šalice ili neosigurane boce, čaše, limenke, itd., u držač za šalice dok je vozilo u pokretu.
- Koristite samo meke čaše u držačima, jer tvrdi objekti u slučaju sudara mogu nekog ozlijediti.



### UPOZORENJE

Držite limenke i boce izvan direktnog sunčevog svjetla. Držanje u vrućem vozilu može uzrokovati eksploziju.

### OPASKA

- Pića bi trebala biti pokrivena poklopcem koji će spriječiti prolijevanje tijekom vožnje. Ako se tekućina prolije, može doprijeti do električnih instalacija vozila i oštetiti električne i elektroničke komponente.
- Kad čistite prolivenu tekućinu, nemojte sušiti držač za šalice na visokim temperaturama. To može oštetiti kromirani dio držača za šalice.

## Sjenilo



OOS047062

Koristite sjenilo za zaštitu od direktnog svjetla kroz prednje ili bočne prozore.

Za korištenje sjenila, povucite ga prema dolje.

Za korištenje sjenila za bočni prozor, povucite ga prema dolje, izvadite iz držača (1) i okrenite u stranu (2).

Za korištenje zrcala, povucite sjenilo prema dolje i pomaknite poklopac zrcala (3). Podesite kut sjenila prema potrebi.

Držač kartica (4) služi držanju kartica za naplatu autoceste ili garaža.

### **i** Obavijest

Dobro zatvorite zrcalo kad nije u upotrebi i sigurno ga odložite na njegovo mjesto.

### **!** UPOZORENJE

Za Vašu sigurnost, nemojte blokirati Vaš pogled dok koristite sjenilo.

### **OPASKA**

Nemojte u držač za kartice ugarati previše kartica istovremeno, jer ga to može oštetiti.

## Utičnica 12V (ako je u opremi)

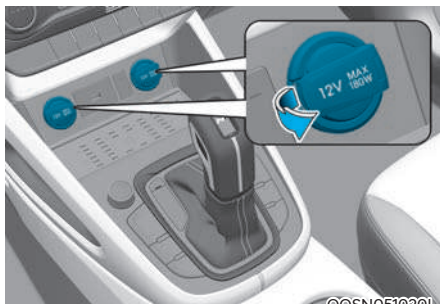

©OSN051020L

Utičnica je osmišljena kako bi strujom opskrbila mobilne telefone ili druge uređaje dizajnirane za rad s električnim sustavima vozila.

Uređaji bi trebali crpiti manje od 180 watta dok motor radi.

### **!** UPOZORENJE

Nemojte staviti prst ili strani predmet (iglu, itd.) u utičnicu i ne dirajte s mokrom rukom. Možete doživjeti strujni udar ili može doći do požara.

### OPASKA

- Koristite utičnicu samo kad motor radi i uklonite priključak dodatka nakon korištenja. Korištenje priključka dodatka dulje vrijeme s ugašenim motorom može uzrokovati pražnjenje akumulatora.
- Koristite samo dodatke koji rade uz napon 12V i troše manje od 180W.
- Prilagodite klimatizaciju ili grijač na najnižu razinu kad koristite utičnicu.
- Zatvorite poklopac kad nije u upotrebi.
- Neki elektronički uređaji mogu uzrokovati elektroničke smetnje kad su priključeni na utičnicu vozila. Ovi uređaji mogu uzrokovati pretjeranu statičku buku i kvarove u drugim elektroničkim sustavima ili uređajima koji se koriste u Vašem vozilu.
- Gurnite utičnicu do kraja. Ako nije ostvaren dobar kontakt, može se dogoditi pregrijavanje i pregaranje osigurača.
- Priključujte samo baterijske uređaje koji imaju zaštitu od povrata napona. Struja koja iz uređaja teče natrag u električnu mrežu može izazvati oštećenje uređaja i mreže.

### Sistem bežičnog punjenja mobitela (ako je u opremi)

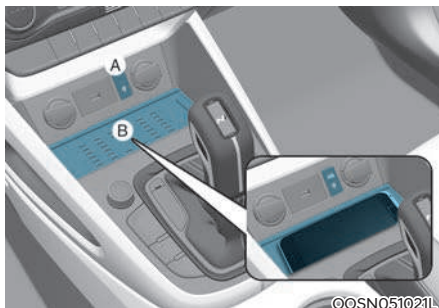

[A] : Svjetlo indikatora, [B] : Podloga za punjenje

U središnjoj konzoli je mjesto za bežično punjenje mobitela.

Sistem je dostupan kad su sva vrata zatvorena i prekidač za paljenje je u položaju ACC/ON.

#### **Punjenje mobitela**

Sistem bežičnog punjenja mobitela radi samo uz mobitele koji udovoljavaju Qi (Qi) standardu. Provjerite oznaku mobitela ili posjetite web stranicu proizvođača vašeg mobitela kako biste provjerili podržava li vaš aparat Qi tehnologiju.

Proces bežičnog punjenja počinje čim stavite aparat koji podržava Qi tehnologiju na punjač.

1. S punjača uklonite smart ključ i sve ostale predmete. Ako ih ostavite, mogli bi omesti proces punjenja. Smjestite mobitel na sredinu podloge za punjenje.

2. Indikator zasvijetli narančasto dok je proces punjenja u tijeku. Kad je punjenje završeno, indikator zasvijetli zeleno.
3. Sistem bežičnog punjenja može se uključiti i isključiti u korisničkim postavkama (za više informacija pogledajte LCD modovi u poglavlju 4).

Ako punjenje nije počelo:

- Malo pomaknite mobilni telefon na podlozi za bežično punjenje.
- Provjerite rad indikatora (mora biti narančast) da se uvjerite da je punjenje u tijeku..

Svjetlo indikatora se možda neće promijeniti u zeleno, čak i ako je baterija napunjena; to ovisi o modelu mobilnog telefona. Indikator trepće narančastim svjetlom 10 sekundi ako sustav punjenja ne radi ispravno.

Ako se to dogodi, privremeno prekinite proces punjenja i onda pokušajte iznova napuniti mobilni telefon.

Sistem vas obavještava porukom na LCD zaslonu ako ne uzmete mobilni telefon sa sobom kad se otvore prednja vrata i prekidač paljenja je u OFF položaju.

- Bežično punjenje visoke brzine može se aktivirati kad je na podlozi za punjenje mobilni telefon s funkcijom bežičnog punjenja.
- Za vrijeme bežičnog punjenja uključuje se ugrađeni ventilator kako bi spriječio pretjerano zagrijavanje podloge za punjenje. To može prouzročiti buku ventilatora.

## **i** Obavijest

Za neke proizvođače mobilnih telefona sustav vas neće upozoriti iako je mobilni telefon ostao na uređaju za bežično punjenje. To je do karakteristike konkretnog mobilnog telefona, a ne znak neispravnosti sustava.

## **OPASKA**

- Sistem bežičnog punjenja mobilnog telefona možda neće podržati punjenje nekih mobilnih telefona koji nisu provjereni i certificirani za Qi standard (Qi).
- Smjestite mobilni telefon u sredinu sistema bežičnog punjenja mobilnog telefona. Ako mobilni telefon nije u sredini učinak punjenja baterije će se smanjiti.
- Proces bežičnog punjenja može se privremeno prekinuti kad se koristi smart ključ (otvaranje /zatvaranje vrata, pokretanje motora i sl.)
- Kod nekih mobilnih telefona indikator se možda neće promijeniti u zeleno, čak i ako je baterija napunjena.
- U svrhu zaštite nekih mobilnih telefona brzina punjenja se može smanjiti ili punjenje može posve prestati ako je temperatura u vozilu preniska. Ako je temperatura u vozilu preniska ili preniska nemojte koristiti sustav bežičnog punjenja dok temperatura u vozilu ne dosegne normalnu razinu.
- Proces bežičnog punjenja može se privremeno prekinuti kad temperatura unutar sistema bežičnog punjenja mobilnog telefona nenormalno poraste. Proces bežičnog punjenja se nastavlja kad temperatura opet postane normalna.
- Proces bežičnog punjenja može se privremeno prekinuti ako se između mobilnog telefona i sistema bežičnog punjenja mobilnog telefona nađe neki metalni predmet poput kovanice ili ključeva.
- Radi zaštite nekih mobilnih telefona brzina punjenja se može smanjiti, pa punjenje može i posve prestati.

- Ako mobilni telefon ima debelu masku, punjenje možda neće biti moguće.
- Ako mobilni telefon nije u dobrom kontaktu s podlogom, punjenje možda neće biti moguće.
- Neki predmeti koji se oslanjaju na magnetski potpis (kreditne kartice, telefonske kartice, putovnice i karte) mogu biti oštećeni tijekom bežičnog punjenja.
- Ako se na podlogu stavi mobitel koji nema funkciju bežičnog punjenja, ili metalni predmet, moguće je da se javi blagi zvuk. To je posljedica nekompatibilnosti mobitela/predmeta i podloge za punjenje. To ni na koji način ne utječe ni na mobitel, niti na vozilo.
- Ako su na podlozi ispod mobitela kovanice ili drugi metalni predmeti, proces bežičnog punjenja može se prekinuti, metalni dijelovi mogu se zagrijati, a alarm možda neće raditi dok je mobitel na podlozi za punjenje.

### Obavijest

Ako je START/STOP prekidač za paljenje motora u položaju OFF, punjenje se također prekida.

### Sat

### UPOZORENJE

Nikad nemojte podešavati sat za vrijeme vožnje. Možete izgubiti nadzor nad vozilom i izazvati prometnu nesreću s fatalnim posljedicama.

### *Vozila s Audio sustavom*

Odaberite [SETUP/CLOCK] na audio sustavu → Select [Date/Time].

- Set time (podešavanje vremena): podesite vrijeme na zaslonu.
- Time format (format vremena): Odaberite između 12- i 24-satnog prikaza vremena.

### *Vozila s Navigacijskim sustavom*

Odaberite Settings menu u Navigation system → Select [Date/Time].

- GPS time (GPS vrijeme): prikazuje vrijeme prema GNSS vremenskom sustavu.
- 24-hour (format vremena): Odaberite između 12- i 24-satnog prikaza vremena.

**Za više detalja provjerite upute o korištenju navigacijskog sustava.**

### Vješalica za odjeću (ako je u opremi)



Nemojte vješati tešku odjeću, jer se može oštetiti kuka.

Budite oprezni kad otvarate i zatvarate vrata. Odjeća, itd. može zaglaviti na vratima.



## UPOZORENJE

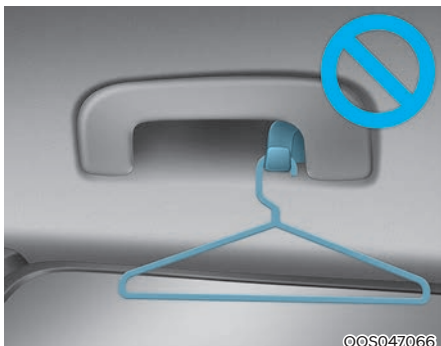

Ova je vješalica predviđena samo za odjeću. Nemojte ništa drugo vješati za nju. Također, nemojte u džepovima držati teške i oštre predmete. U slučaju nezgode i aktivacije zračnih jastuka/zavjesa ti predmeti ili predmeti koji su u džepovima mogu ozlijediti putnike.

## Sidra za otirač(e) (ako je u opremi)

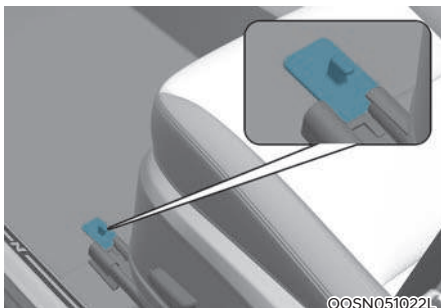

Kad koristite otirač na tepihu podu sprijeda, vodite računa da je **UVIJEK** pričvršćen na sidra za otirač u Vašem vozilu. Ovo sprečava klizanje otirača prema naprijed.

## UPOZORENJE

Morate se pridržavati sljedećeg kad pričvršćujete **BILO KOJI** otirač u vozilu.

- Budite sigurni da su otirači sigurno pričvršćeni na sidra za otirače u vozilu.
- Nemojte koristiti **NIJEDAN** otirač koji se ne može sigurno pričvrstiti na sidra za otirače u vozilu.
- Nemojte staviti otirače jedan na drugi (npr. gumeni otirač na obični otirač). Na svakom položaju treba biti samo jedan otirač.
- **VAŽNO** - Vaše vozilo je proizvedeno sa sidrima za otirače na vozačkoj strani koja su osmišljena za sigurno pričvršćivanje otirača za pod. Kako biste izbjegli smetnje u radu s papučicama, preporučujemo da koristite za Vaše vozilo dizajnirane **HYUNDAI** otirače.

## Mreža za prtljagu (držač) (ako je u opremi)



Kako biste spriječili pomicanje predmeta u prtljažnom prostoru, možete koristiti četiri držača smještene u prtljažnom prostoru za pričvršćivanje mreže za prtljagu.

Ako je potrebno, preporučujemo da kontaktirate ovlaštenog HYUNDAI trgovca za nabavu mreže za prtljagu.

### OPREZ

Kako biste spriječili oštećenje prtljage ili vozila, budite oprezni kad prevozite krhke ili glomazne predmete u prtljažnom prostoru.

### UPOZORENJE

Kako biste izbjegli ozljedu oka, **NEMOJTE** previše natezati mrežu za prtljagu. **UVIJEK** držite lice i ruke izvan povratne putanje mreže za prtljagu. **NEMOJTE** koristiti mrežu za prtljagu kad ima vidljive znakove istrošenosti ili oštećenja.

## Sigurnosni pokrov tereta (ako je u opremi)

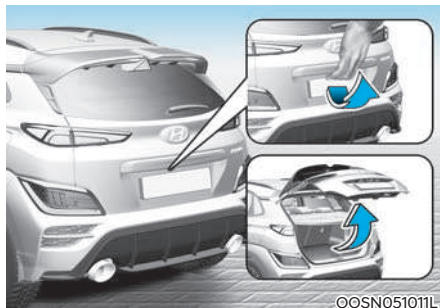

Koristite sigurnosni pokrov tereta da biste sakrili predmete u prtljažnom prostoru.

Pokrov tereta u prtljažniku će se podići kad se otvori poklopac prtljažnika.

Odspojite vezicu (1) ako želite da se vrati u početni položaj. Da biste pokrov tereta u potpunosti izvadili iz vozila, podignite do kuta od cca 50-ak stupnjeva i potom izvucite van (2).

### **OPASKA**

**S obzirom na to da sigurnosni pokrov tereta može biti oštećen ili deformiran, nemojte na njega staviti prtljagu kad je u upotrebi.**

### UPOZORENJE

- Nemojte staviti predmete na sigurnosni pokrov tereta. Takvi predmeti mogu biti izbačeni u kabinu i vjerojatno ozlijediti putnike tijekom nesreće ili kočenja.
- Nikada nemojte dopustiti da se itko vozi u prtljažnom prostoru. Osmišljen je samo za prtljagu.
- Održavajte ravnotežu vozila i smjestite masu što je više moguće naprijed.

## VANJSKE ZNAČAJKE

### Krovni nosač (ako je u opremi)

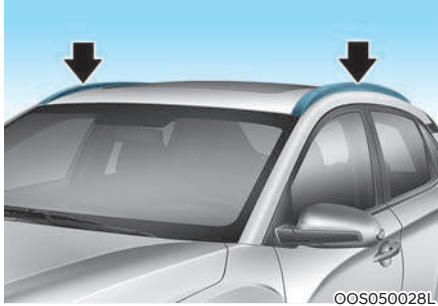

Za ugradnju ili uklanjanje krovnog nosača, možete koristiti montažni podupirač i poklopac na krovu.

#### OPASKA

Ako je vozilo opremljeno krovim otvorom, vodite računa da ne pozicionirate teret na krov tako da ne ometa rad krovnog otvora.

#### OPASKA

- Kad prevozite teret na krovu, poduzmite potrebne mjere opreza kako biste bili sigurni da teret neće oštetiti krov vozila.
- Kad prevozite velike predmete na krovu, vodite računa da ne premašuju ukupnu dužinu i širinu krova.



### UPOZORENJE

- Krovni nosač može ponijeti teret ove specifikacije. Rasporedite teret ravnomjerno po krovu i dobro ga osigurajte od pomicanja.

NOSIVOST KROVA	80 KG (RAVNOMJERNO RASPOREĐENO)
----------------	---------------------------------

- Ako se krov pretovari to može izazvati oštećenje vozila.
- Težište vozila će se s opterećivanjem krova podići. Izbjegavajte nagla skretanja, oštre manevre, nagle startove i kočenja. Iznenađni manevri pri visokim brzinama mogu dovesti do prevrtanja vozila s fatalnim posljedicama.
- Ako imate teret na krovu, vozite polako i uz dodatnu pažnju. Nagli podtlakovi koje izazivaju vozila u prolasku ili prirodne pojave mogu odići predmete s krova. To se posebno odnosi na predmete velike površine poput dasaka ili madraca. Ti predmeti mogu odletjeti s krova i pasti na cesti te ugroziti druge sudionike u prometu.
- Kako biste to spriječili redovito provjeravajte je li teret koji prevozite na krovu sigurno učvršćen.

## INFOTAINMENT SUSTAV

### **i** Obavijest

- Ako instalirate naknadno kupljena HID prednja svjetla, audio i elektronički uređaji u Vašem vozilu se mogu pokvariti.
- Pazite da kemikalije poput krema za ruke, parfema, kozmetičkih ulja, osvježivača zraka i sl. ne dođu u dodir s dijelovima unutrašnjosti jer mogu izazvati promjenu ili čak i ljuštenje boje. Takva oštećenja ne mogu biti predmet jamstva.

### USB ulaz

Možete koristiti Aux priključak za spajanje audio uređaja i USB priključak za spajanje USB-a.

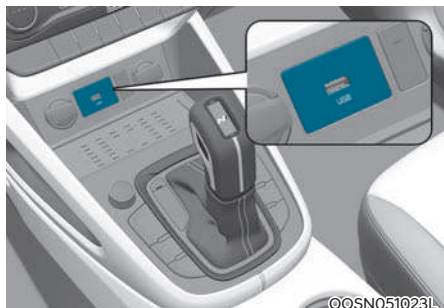

### **i** Obavijest

Kad koristite prijenosni audio uređaj priključen na utičnicu, može doći do buke tijekom reprodukcije. Ako se ovo dogodi, koristite izvor napajanja prijenosnog audio uređaja.

## Antena

### **Perajasta krovna antena**

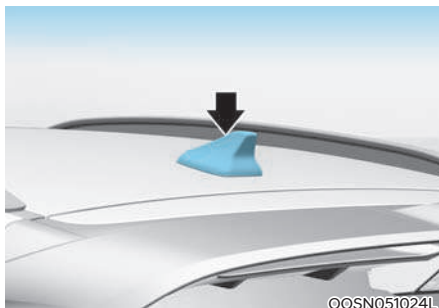

Vaš automobil koristi krovnu antenu za primanje raznih signala (AM/FM, DAB, GPS/GNSS). Ova antena se ne može ukloniti.

Zakrenite antenu u smjeru suprotnom od kazaljke na satu da biste je uklonili.

Zavrnite je u smjeru kazaljke na satu da biste ju opet ugradili (ne odnosi se na perajastu antenu).

\* Signali koje antena može primati ovise o opremi ugrađenoj u vozilo.

### **OPASKA**

- Prije ulaska u mjesto s niskom visinom ili autopraonicu, uklonite antenu (ako nije perajasta) zakretanjem obrnuto od kazaljke na satu. Ako to ne učinite, antena se može oštetiti.
- Kad vraćate antenu, važno je da je u potpunosti pritegnuta i u uspravnom položaju kako bi se osigurao pravilan prijem. Ali, možete ju ukloniti kad parkirate vozilo ili prilikom utovara tereta na krovni nosačima. Kad je teret postavljen na krovni nosač, ne stavljajte teret u blizini antene kako bi se osigurao pravilan prijem.

**OPASKA**

- **Nemojte čistiti unutarnju stranu stakla stražnjeg prozora sa sredstvom za čišćenje ili koristiti strugalicu za uklanjanje stranih nanosa jer ovo može uzrokovati oštećenje dijelova antene.**
- **Izbjegavajte dodavanje metalnih premaza (poput Ni, Cd, itd.). Oni mogu ometati primanje radio signala.**

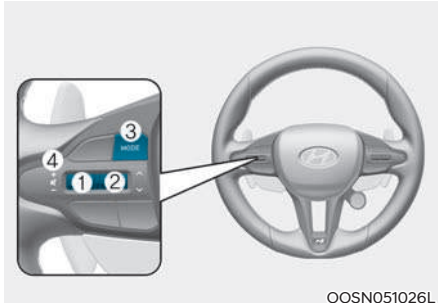
**Audio daljinsko upravljanje (ako je u opremi)**

Prekidač za audio kontrole na upravljaču ugrađen je za Vašu sigurnu vožnju.

**OPASKA**

**Nemojte istovremeno pritiskati audio prekidače na daljinskom upravljaču.**

**VOLUME (+ / -) (1)**

- Pritisnite prekidač prema gore za povećanje glasnoće.
- Pritisnite prekidač prema dolje za smanjivanje glasnoće.

**SEEK/PRESET (^ / v) (2)**

Prekidač SEEK/PRESET ima različite funkcije temeljene na modu sustava. Za sljedeće funkcije prekidač treba pritisnuti 0,8 sekundi ili više.

**RADIO mod**

Funkcionirat će kao AUTO SEEK (automatsko traženje) i tražit će stanicu dok ne otpustite prekidač.

**MEDIA mod**

Funkcionirat će kao prekidač za premotavanje (naprijed/nazad, FF/REW).

Ako se SEEK/PRESET prekidač pomakne gore/dolje, u svakom modu će funkcionirati na sljedeće načine.

**RADIO mod**

Funkcionirat će kao prekidač za odabir pohranjene stanice (PRESET STATION).

**MEDIA mod**

Funkcionirat će kao prekidač za traženje pjesme (TRACK UP/DOWN).

**MODE (⊙) (3)**

Pritiskom na MODE tipku odabirete ulaz – radio, CD ili AUX

**MUTE (M) (4)**

- pritiskom u potpunosti utišavate zvuk.
- drugim pritiskom se razina zvuka vraća na prijašnju razinu.

**i Obavijest**

**Detaljne informacije o prekidačima za audio kontrolu opisane su na sljedećim stranicama u ovom poglavlju.**

## Bluetooth® bežična tehnologija handsfree

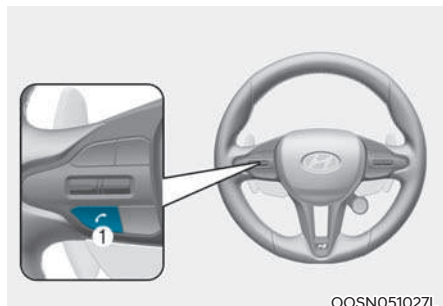

Možete koristiti mobilni telefon bežično upotrebom Bluetooth® bežične tehnologije.

1. Prekidač za pozivanje / javljanje
  2. Mikrofon (u RHD izvedbi vozila on se nalazi na desnoj strani)
- Audio: Detaljne informacije pronađite u ovom poglavlju.
  - AVN: Detaljne informacije za Bluetooth® bežičnu tehnologiju i handsfree opisane su u zasebnom priručniku.

## Glasovno prepoznavanje (ako je u opremi)

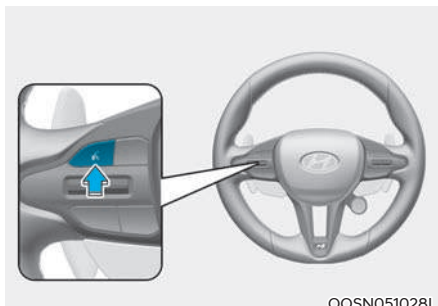

Glasovno prepoznavanje može uključiti pritisak na prekidač.

**Detaljne informacije opisane su u zasebnom korisničkom priručniku.**

(U trenutku tiskanja ovog priručnika hrvatski jezik još nije bio podržan i glasovno prepoznavanje hrvatskog jezika nije moguće.)

## Infotainment sustav (ako je dio opreme)

Detaljne informacije za Infotainment sustav opisane su u zasebnom priručniku.

## Funkcioniranje radija vozila FM prijem

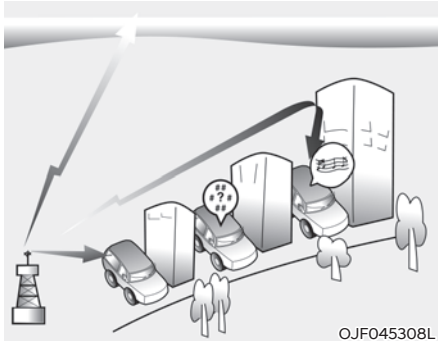

AM i FM radio signali emitiraju se iz odašiljača koji se nalaze u okolici Vašeg grada. Njih presreće radio antena na Vašem vozilu. Radio potom obrađuje signal i odašilje ga na zvučnike Vašeg vozila.

Kad snažan radijsignal dosegne Vaše vozilo, precizna tehnika Vašeg audio sustava osigurava najbolju moguću kvalitetu sviranja. Međutim, u nekim slučajevima signal koji dolazi do Vašeg vozila ne može biti jak i jasan.

Razlog mogu biti različiti faktori, poput udaljenosti od radio stanice, blizine drugih jakih radijskih postaja ili prisutnosti građevina, mostova i drugih velikih prepreka na tom području..

## AM (MW, LW) prijem

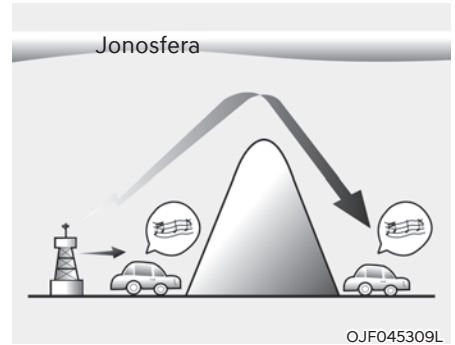

AM emitiranje može se uhvatiti na većim udaljenostima od FM emitiranja. To je moguće zato što se AM radio valovi prenose na niskim frekvencijama. Ovi radio valovi velike udaljenosti i niske frekvencije mogu pratiti zakrivljenost zemlje umjesto putovanja ravno u atmosferu. Osim toga, oni zaobilaze prepreke, što rezultira boljom pokrivenošću signala.

### FM radio stanica

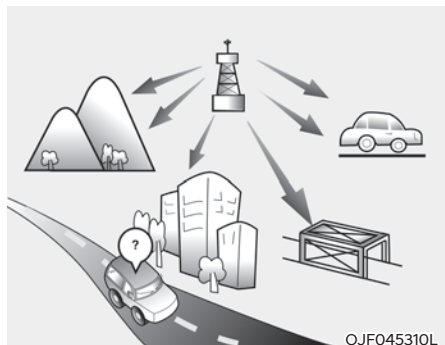

FM emitiranje prenosi se na visokim frekvencijama i nema tendenciju slijediti zakrivljenost zemljine površine. Zbog toga se FM prijem općenito počinje gubiti na kraćim udaljenostima od stanice. Također, na FM signal lako utječu građevine, planine i prepreke. To može dovesti do neželjenih ili neugodnih uvjeta slušanja te biste mogli zaključiti da nešto nije u redu s radio prijemnikom.

Slijedeći uvjeti su normalni i ne ukazuju na radio probleme:

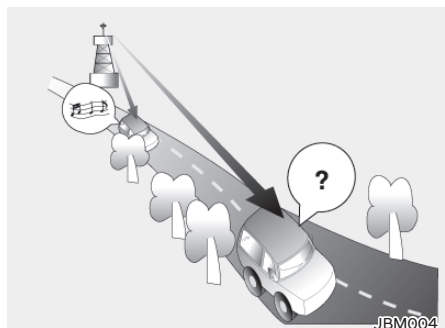

- Slabljenje - Kako se vozilo udaljava od radio stanice, signal će oslabiti i zvuk će se početi gubiti. Kad se to dogodi, predlažemo da odaberete neku drugu, jaču stanicu.

- Gubljenje signala/šum - Slabi FM signali ili velike prepreke između odašiljača i Vašeg radio prijemnika mogu poremetiti signal i uzrokovati statički ili podrhtavajući zvuk. Smanjivanje razine visokih tonova može ublažiti taj učinak dok prepreka ne nestane.

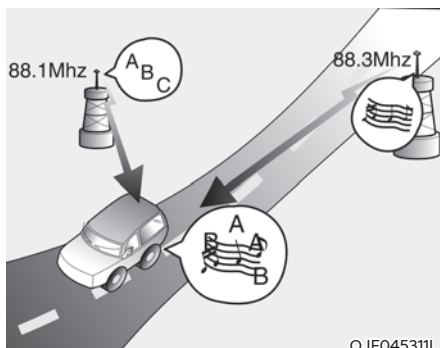

- Zamjena stanica - Kako FM signal slabi, snažniji signal u blizini iste frekvencije može preuzeti funkciju. To se događa zato što je Vaš radio dizajniran za preuzimanje najčišćeg signala. Ako se to dogodi, odaberite drugu postaju s jačim signalom.
- Isključivanje višestrukog signala - Radio signali iz nekoliko pravaca mogu uzrokovati izobličenje ili podrhtavanje zvuka. To može biti uzrokovano izravnim i reflektiranim signalom iste stanice ili signalima dvije stanice s bliskim frekvencijama. Ako se to dogodi, odaberite drugu postaju dok se stanje ne raščisti.



### ***Korištenje mobilnog telefona ili dvosmjernog radija***

Korištenje mobitela unutar vozila može prouzročiti buku u audio sustavu. To ne znači da nešto nije u redu s audio opremom. U tom slučaju, pokušajte koristiti mobilne uređaje što dalje od audio opreme.

#### **OPASKA**

**Kad koristite komunikacijski sustav, kao što je mobitel ili radio postavljen u vozilu, zasebna vanjska antena mora biti postavljena. Kad koristite mobitel ili radio prijemnik samo s unutarnjom antenom, to može utjecati na električni sustav vozila i negativno utjecati na sigurno upravljanje vozilom.**



#### **UPOZORENJE**

**Ne koristite mobitel za vrijeme vožnje. Zaustavite se na sigurnoj lokaciji kako biste koristili mobitel.**

### **Bluetooth® Wireless Technology (Bluetooth® bežična tehnologija)**

Bluetooth® riječ i logo su registrirani zaštitni znakovi u vlasništvu Bluetooth SIG Inc. i svaka upotreba takvih znakova od strane HYUNDAI-a je pod licencom.

Mobitel koji udovoljava Bluetooth® Wireless Technology standardu mora koristiti Bluetooth® Wireless Technology.





# 6. Vožnja vašeg vozila

Prije vožnje .....	6-4
Prije ulaska u vozilo .....	6-4
Prije pokretanja .....	6-4
Kontakt brava .....	6-5
START/STOP tipka motora .....	6-5
DCT mjenjač s dvostrukom spojkom.....	6-9
Korištenje DCT mjenjača .....	6-9
Parkiranje .....	6-16
Dobre vozačke navike .....	6-16
Kočnički sustav .....	6-18
Servo sustav.....	6-18
Indikator istrošenja diska .....	6-18
Kočnice visokih performansi .....	6-19
Parkirna kočnica .....	6-19
Sustav protiv blokade kočnica (ABS) .....	6-21
Elektronička kontrola stabilnosti (ESC).....	6-22
Sustav nadzora stabilnosti vozila (VSM) .....	6-27
Pomoć pri kretanju uzbrdo (HAC) .....	6-28
Upozorenje naglog kočenja (ESS) .....	6-28
Sustav kočenja pri spuštanju (DBC).....	6-31
Dobre navike kočenja.....	6-31
ISG (Idle stop and go) sustav.....	6-32
Uključivanje ISG sustava .....	6-32
Deaktivacija ISG sustava .....	6-32
Indikator ISG sustava .....	6-33
Neispravnost ISG sustava .....	6-34
Deaktivacija senzora akumulatora .....	6-36
Elektronički nadziran ovjes (ECS) .....	6-37
Elektronička blokada diferencijala.....	6-38
Poruke upozorenja .....	6-39
N prekidač .....	6-40
Postavke N1/N2 prekidača.....	6-40
Integrirani modovi vožnje.....	6-41
Drive mod .....	6-41
N mod .....	6-4
NGS sustav (N Grin Shift).....	6-45

Karakteristike vozila .....	6-46
Performancijske opcije .....	6-47
Postavke performancijskih opcija .....	6-47
Launch control.....	6-47
Shift light (svjetlo za promjenu stupnja prijenosa).....	6-49
N track Sense shift .....	6-50
N Power Shift.....	6-51
N Road Sense sustav.....	6-52
Kontrola proklizavanja .....	6-53
Mod kontrole proklizavanja .....	6-53
Rad kontrole proklizavanja .....	6-53
Poruke LCD zaslona.....	6-54
Posebni uvjeti vožnje .....	6-55
Opasni uvjeti vožnje.....	6-55
Ljuljanje vozila .....	6-55
Prolazak kroz zavoje .....	6-55
Vožnja noću .....	6-56
Vožnja po kiši .....	6-56
Vožnja u poplavljenim područjima.....	6-56
Vožnja autocestom.....	6-57
Smanjenje rizika od prevrtanja.....	6-57
Vožnja zimi .....	6-58
Snijeg ili poledica .....	6-58
Pretpostavke za zimsku vožnju .....	6-61
Vuča prikolice (za Europu).....	6-63
Oprema za vuču prikolice.....	6-67
Vožnja s prikolicom .....	6-68
Održavanje uz vuču prikolice.....	6-71
Masa vozila .....	6-72
Pretovar.....	6-72



## **UPOZORENJE - ISPUŠNI PLINOVİ MOGU BITI OPASNI!**

**Ispušni plinovi motora sadržavaju ugljični monoksid (CO) i mogu biti izrazito opasni te izazvati nesvjesticu i smrt.**

Ugljični dioksid nema okusa ni mirisa. Ako u bilo kojem trenutku osjetite miris ispušnih plinova unutar vozila, odmah otvorite prozor.

### **Nikada nemojte udisati ispušne plinove.**

Ispušni plinovi sadrže ugljični monoksid, miris bez boje i mirisa koji uzrokuje nesvjesticu i smrt gušenjem.

### **Ispušni sustav ne smije propuštati.**

Provjeravajte redovito njegovu nepropusnost. Ispušni sustav treba provjeriti kad god se vozilo podiže zbog promjene ulja ili bilo kojeg drugog razloga. Ukoliko čujete promjenu u zvuku ispuštanja ili se prevezete preko nečega što je udarilo donju stranu Vašeg vozila, preporučujemo da sustav provjeri ovlašteni HYUNDAI trgovac.

### **Motor ne smije raditi u zatvorenom prostoru.**

Držanje motora u praznom hodu u Vašoj garaži, opasna je aktivnost čak i kad su vrata od garaže otvorena. Nikada ne držite motor upaljen unutar garaže dulje od vremena potrebnog da ga pokrenete i izvezete iz garaže.

### **Izbjegavajte rad motora u praznom hodu na dulje vrijeme dok su putnici u kabini.**

Ukoliko je nužno držati motor vozila u praznom hodu na dulji period dok su ljudi unutar vozila, pripazite da je to na otvorenom prostoru s dotokom zraka u položaju "Fresh" dok ventilator radi najvećom brzinom kako bi svježi zrak ulazio u unutrašnjost.

### **Svi otvori za prozračivanje moraju biti čisti.**

Kako biste osigurali ispravan rad sustava za ventilaciju, uvjerite se da su ventilator za dotok zraka ispred vjetrobranskog stakla očišćeni od snijega, leda, lišća i drugih prepreka.

### **Ako morate voziti s otvorenim prtljažnikom, jer prenosite predmete pripazite na sljedeće:**

Zatvorite sve prozore.

Otvorite bočne ventilacijske otvore.

Postavite dotok zraka na "Fresh", kontrolu struje zraka na "Floor" ili "Face". A ventilator na najveću brzinu.

## PRIJE VOŽNJE

### Prije ulaska u vozilo

- Vodite računa da su sva stakla, retrovizori i vanjska svjetla čisti.
- Uklonite s vozila poledicu, snijeg ili led.
- Provjerite u kakvom su stanju gume.
- Pogledajte ispod vozila da nema tragova bilo kakvih curenja tekućina.
- Ukoliko namjeravate ići unazad, provjerite ima li kakvih prepreka iza vozila.

### Prije pokretanja

- Dobro zatvorite sva vrata.
- Podesite sjedalo kako bi vam sve kontrole bile lako dosežne.
- Podesite unutarnji i vanjske retrovizore.
- Provjerite rade li sva svjetla.
- Provjerite sve pokazivače i mjerачe.
- Provjerite ispravnost svih svjetla upozorenja kad je prekidač za paljenje u položaju ON.
- Otpustite parkirnu kočnicu i provjerite jesu li se ugasila svjetla upozorenja za kočnicu.
- Vežite sigurnosni pojas. Svi putnici u vozilu moraju biti vezani.
- Zbog sigurnog upravljanja, uvjerite se da ste upoznati s Vašim vozilom i njegovom opremom.

### UPOZORENJE

- Svi putnici moraju biti vezani kad god se vozilo kreće. Za više informacija o pravilnom korištenju sigurnosnih pojaseva pogledajte pod "Sigurnosni pojasevi" u poglavlju 2.
- Prije kretanja provjerite ima li u okoliču automobila, ljudi, posebno djece. Vozite defenzivno i uvijek uz pretpostavku da drugi sudionici u prometu mogu biti nepažljivi, osobito djeca.

- Ometanje tijekom vožnje može rezultirati gubitkom kontrole nad vozilom što može uzrokovati nesreću, ozbiljne ozljede i smrt. Prva vozačeva dužnost je sigurno i legalno upravljanje vozilom. Korištenje svih ručnih uređaja ili druge opreme ili sustava vozila koji mogu odvratiti pogled, pažnju i koncentraciju vozača sa sigurnog upravljanja vozilom ili zakonski nisu dozvoljeni, nikada se ne smiju koristiti tijekom upravljanja vozilom.
- Održavajte sigurnosni razmak u odnosu na vozilo ispred.

### UPOZORENJE

Vožnja pod utjecajem alkohola ili droga. NIKAD nemojte voziti u opijenom stanju:

- Piti i voziti je opasno. Vožnja u pijanom stanju najveći je uzrok smrti na autocestama. Čak će i mala količina alkohola utjecati na Vaše reflekse, percepciju i procjenu. Alkohol je uzročnik nesreća na autocestama broj jedan. Čak i male količine alkohola mogu utjecati na sposobnost prosudbe, reflekse i reakcije. Samo jedno je piće dovoljno da doživite nesreću zbog loše reakcije na situaciju koja bez tog pića uopće ne bi bila dvojbena ili potencijalno opasna.
- Vožnja pod utjecajem droga je jednako opasna, ako ne i opasnija od vožnje pod utjecajem alkohola.
- Šanse za ozbiljnu prometnu nesreću su veće ako pijete i uzimate droge dok vozite.
- Ako pijete ili uzimate droge nemojte voziti. Nemojte se voziti s vozačem koji je pio ili uzimao droge. Odaberite odgovornog vozača ili nazovite taksi.
- You are much more likely to have a serious accident if you drink or take drugs and drive. If you are drinking or taking drugs, don't drive. Do not ride with a driver who has been drinking or taking drugs. Choose a designated driver or call a taxi.

## PREKIDAČ PALJENJA



### UPOZORENJE

Kako biste smanjili rizik od **OZBILJNE OZLJEDE** ili **SMRTI**, pridržavajte se ovih uputa:

- **NIKAD** nemojte dopustiti djeci ili osobi koja ne zna upravljati vozilom da dira prekidač za paljenje ili povezane dijelove. Vozilo se može iznenada pomaknuti.
- **NIKAD** nemojte posezati za prekidačem za paljenje kroz upravljač, ili bilo koje druge kontrole, dok je vozilo u pokretu. Prisutnost ruke ili ruku na ovom području može izazvati gubitak kontrole nad vozilom što može rezultirati nesrećom.

### Start/Stop tipka



Tipka će zbog Vaše udobnosti zasvijetliti svaki put kad su otvorena prednja vrata. Svjetlo će se ugasiti otprilike 30 sekundi nakon zatvaranja vrata. Također će se ugasiti čim se aktivira protuprovalni sustav.



### UPOZORENJE

Gašenje motora u slučaju nužde:

Pritisnite i držite Engine Start/Stop prekidač dulje od dvije sekunde ili brzo pritisnite i pustite Engine Start/Stop prekidač tri puta (unutar tri sekunde).





Ako se vozilo još kreće, možete iznova pokrenuti motor pritiskanjem prekidača za paljenje bez potrebe za pritiskanjem pedale kočnice ako je ručica mjenjača u položaju N (prazan hod).



### UPOZORENJE

- **Nikada** nemojte pritiskati **START/STOP** tipku motora dok je vozilo u pokretu osim u slučaju nužde. To može dovesti do gubitka kontrole smjera (jer će prestati raditi servoupravljač), kao i kočenja, što može uzrokovati nesreću.
- Prije napuštanja sjedala vozača uvijek provjerite je li ručica mjenjača u P (parkiranje) položaju, povucite parkirnu kočnicu i isključite motor. Može doći do neočekivanog kretanja vozila ako ne slijedite ove mjere opreza.
- **NIKAD** nemojte pokušati dohvatiti bilo koju komadnu vozila posezanjem kroz upravljački obruč dok je vozilo u pokretu. Ruka koja je provučena kroz upravljački obruč može zasmetati sigurnom upravljanju vozilom i izazvati nesreću.

**Položaji Start/Stop tipke motora**

Položaj prekidača	Akcija	Zabilješka
OFF 	Pritisnite START/STOP tipke motora s ručicom mjenjača u položaju P (parkiranje) kako biste ugasili motor (položaj START/RUN) ili napajanje vozila (položaj ON). Ako pritisnete tipku bez da je ručica mjenjača u položaju P (parkiranje), START/STOP tipka motora neće se promijeniti u položaj OFF, nego u položaj ACC. Upravljač se zaključava kada je tipka motora Start/Stop u položaju OFF kako bi Vas zaštitila od krađe.	Ako upravljač nije dobro zaključan kada otvorite vozačeva vrata, oglasit će se zvuk upozorenja.
ACC 	Pritisnite START/STOP tipku motora kad je tipka u položaju OFF bez pritiskanja papučice spojke. Upravljač se otključava, a električni pribor možete nastaviti koristiti.	Ako je START/STOP tipka motora u položaju ACC dulje od jednog sata, tipka će se automatski isključiti kako bi se izbjeglo pražnjenje akumulatora. Ako upravljač nije pravilno zaključan, START/STOP tipka motora neće raditi. Pritisnite START/STOP tipku motora dok okrećete upravljač ulijevo/ udesno kako biste oslobodili blokadu.
ON 	Pritisnite START/STOP tipku motora dok je u tipka položaju ACC bez pritiskanja papučice kočnice. Svjetla upozorenja se mogu provjeriti prije pokretanja motora.	Ne ostavljajte START/STOP tipku motora u položaju ON na dulji period kako bi se izbjeglo pražnjenje akumulatora. Može doći do pražnjenja akumulatora jer motor još ne radi.
START 	Za pokretanje motora, pritisnite papučicu kočnice i pritisnite START/STOP tipku motora dok je ručica mjenjača u položaju P (parkiranje) ili u N (prazan hod) položaju. Radi Vaše sigurnosti, pokrenite motor s ručicom mjenjača u položaju P (parkiranje).	Ako pritisnete START/STOP tipku motora bez pritiskanja papučice kočnice za vozila s automatskim mjenjačem/DCT mjenjačem, motor se neće pokrenuti i START/STOP tipka motora mijenja se kako slijedi: <b>OFF → ACC → ON → OFF ili ACC</b>



## Pokretanje motora



### UPOZORENJE

- Tijekom vožnje uvijek nosite prikladnu obuću. Neprikladna obuća (visoke pete, pancericke, itd.) mogu Vas omesti pri korištenju papučice gasa, kočnice i spojke (ako je u opremi).
- Nemojte pokretati motor uz pritisnutu papučicu gasa. Vozilo se može pomaknuti i izazvati nesreću.
- Pričekajte da se okretaji motora ustabile. Vozilo se može nenadano pomaknuti ako se otpusti papučica kočnice dok su okretaji visoki.



### Obavijest

- Motor će se pokrenuti samo ako pritisnete Engine Start/Stop prekidač i smart ključ je u vozilu.
- Čak i ako je smart ključ u vozilu, no daleko je od vas, moguće je da nećete moći pokrenuti motor.
- Ako je Start/Stop tipka motora u položaju ACC ili iznad, ako su vrata otvorena, sustav će provjeravati gdje je smart ključ. Ako smart ključ nije u vozilu, upalit će se indikator “” a na LCD zaslonu će se oglasiti poruka “Key is not in the vehicle”. Ako su sva vrata zatvorena, u roku 5 sekundi oglasit će se zvono. Zvuk upozorenja ugasit će se dok je vozilo u pokretu. Uvijek imajte smart ključ uz sebe.

1. Nosite smart ključ uza se.
2. Uvjerite se da je povučena parkirna kočnica.
3. Ručicu mjenjača stavite u položaj P (parkiranje).
4. Pritisnite papučicu kočnice do kraja.
5. Pritisnite START/STOP tipku motora.



### Obavijest

- Motor treba pokretati bez papučice gasa neovisno o tome je li zagrijan ili ne.
- Nemojte čekati da se motor ugrije dok stoji. Odmah krenite uz umjerenu brzinu. Izbjegavajte naglo ubrzanje i kočenje. Nemojte tjerati hladan motor u visoke okretaje.
- Uvijek pokrećite motor uz pritisak na pedalu kočnice.

### OPASKA

- Ako se motor ugasi dok je vozilo u pokretu, nemojte pokušavati staviti ručicu mjenjača u položaj P (parkiranje). Ako promet i uvjeti na cesti to dopuštaju, možete staviti ručicu mjenjača u položaj N (prazan hod) dok se vozilo još kreće i okrenite prekidač za paljenje u položaj START u pokušaju da ponovno pokrenete motor.
- Nemojte pokušati pokrenuti motor guranjem ili vučenjem vozila.

### OPASKA

Nemojte pritiskati START/STOP tipku motora više od 10 sekundi, osim ako je osigurač stop svjetla pregorio.

Ako je osigurač stop svjetla pregorio, ne možete normalno pokrenuti motor. Zamijenite osigurač s novim osiguračem. Ako niste u mogućnosti zamijeniti osigurač, možete pokrenuti motor pritiskom i držanjem START/STOP tipke motora 10 sekundi dok je tipka u položaju ACC. Motor se može pokrenuti i bez pritiska na papučicu kočnice.

Za Vašu sigurnost uvijek pritisnite papučicu kočnice i/ili spojke prije pokretanja motora.

**Pokretanje i zaustavljanje motora s turbopunjačem i intercoolerom**

1. Ne tjerajte ili ubrzavajte motor odmah nakon pokretanja. Ako je motor hladan, neka radi u praznom hodu nekoliko sekundi kako bi se osiguralo dovoljno podmazivanje turbo punjača.
2. Nakon velike brzine ili druge vožnje koja zahtijeva teško opterećenje motora, neka motor radi u praznom hodu oko 1 minutu prije isključivanja motora. To vrijeme praznog hoda omogućit će turbopunjaču da se ohladi prije isključivanja motora.

### OPASKA

Ne isključujte motor odmah nakon što je bio podvrgnut teškim opterećenjima. To može uzrokovati teška oštećenja motora ili turbo punjača. Pustite ga da radi u praznom hodu barem jednu minutu.



### i Obavijest

Ako je baterija smart ključa slaba ili smart ključ ne radi ispravno, možete pokrenuti motor pritiskom na START/STOP tipku motora pomoću smart ključa kako prikazuje ilustracija.

## DCT MJENJAČ S DVOSTRUKOM SPOJKOM (AKO JE U OPREMI)

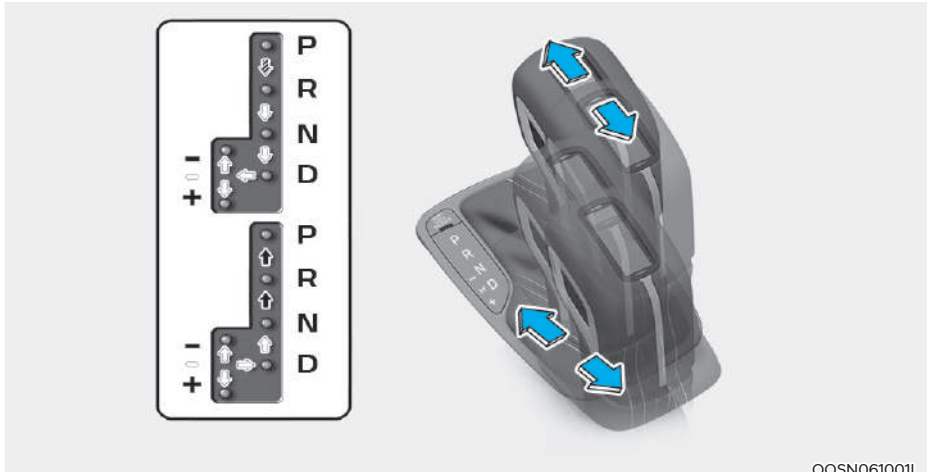

OOSN061001L

- ▤ Pritisnite papučicu kočnice i prekidač na ručici kad pomičete ručicu.
- ➡ Pritisnite prekidač na ručici kad ju pomičete.
- ⇨ Ručica se može pomicati bez otpora.

### Rad mjenjača s dvostrukom spojkom

Mjenjač s dvostrukom spojkom ima osam brzina za vožnju unaprijed i jednu brzinu za unazad. Pojedine brzine biraju se automatski u položaju D (vožnja).

- Mjenjač s dvostrukom spojkom daje vozački osjećaj ručnog mjenjača, no pruža jednostavnost automatskog mjenjača. Za razliku od tradicionalnog automatskog mjenjača, mijenjanje brzina se može osjetiti (i čuti) kod mjenjača s dvostrukom spojkom.
- Kad se odabere D položaj ručice mjenjača, mjenjač će automatski prebacivati stupnjeve prijenosa na način kako to rade automatski mjenjači. No, za razliku od klasičnih automatika, promjene stupnjeva prijenosa se ponekad čuju i osjete kad aktuatori odrade promjenu stupnjeva prijenosa i uključivanja spojke.

- Mjenjač s dvostrukom spojkom koristi dvije spojke mokrog tipa, što je različito od pretvarača momenta automatskog mjenjača, i omogućuje bolje performanse, odnosno ubrzanja. No, početno kretanje može biti nešto sporije od automatskog mjenjača. Svaka promjena stupnja prijenosa se odvija uz proklizavanje spojke, posebice kod nižih brzina kretanja vozila.
- Također, promjene se ponekad mogu osjetiti kao lagane vibracije dok se usklađuju brzine vrtnje vratila u mjenjaču. To je normalno radno ponašanje DCT mjenjača s dvostrukom spojkom i ne ukazuje na kvar.
- Spojka mokrog tipa prenosi okretni moment i pruža izravan osjećaj u vožnji koji se može činiti drukčijim od konvencionalnog automatskog mjenjača s pretvaračem momenta. To se ponajprije može primijetiti kod kretanja iz mjesta ili pri nižim brzinama vozila.
- Kod naglog ubrzavanja pri niskim brzinama, okretaji motora mogu naglo porasti ovisno o uvjetima vožnje.
- Za nježna kretanja na uzbrdici, pritisnite papučicu gasa nježno ovisno o trenutačnim uvjetima.
- Ako maknete stopalo s papučice gasa pri niskim brzinama vozila, možete osjetiti jako kočenje motorom, koje je slično onome kod ručnog mjenjača.

- Kad pokrenete i isključite motor, možete čuti zvuk klikanja dok sustav provodi samoprovjeru. Ovo je normalan zvuk za mjenjač s dvostrukom spojkom.
- Tijekom prvih 1500 km možete osjetiti da vozilo ne ubrzava iz niskih okretaja glatko. To je period razrade tijekom kojeg će se kvaliteta prebacivanja trajno poboljšavati.



### UPOZORENJE

**Kako biste umanjili opasnost od OZBILJNIH OZLJEDA ili SMRTI:**

- **Uvijek provjerite ima li u okolini Vašeg vozila ljudi, ponajprije djece, prije prebacivanja vozila u D (vožnja) ili R (hod unazad).**
- **Prije napuštanja vozačkog sjedala, uvijek provjerite je li ručica mjenjača u položaju P (parkiranje); zatim povucite parkirnu kočnicu i ugasite motor. Ukoliko ove mjere opreza nisu poduzete, može doći do iznenadnog i neočekivanog pomicanja vozila.**
- **Nemojte kočiti motorom (prebacivanje iz višeg u niži stupanj prijenosa) naglo po skliskoj podlozi. Može doći do proklizavanja vozila uzrokujući nesreću.**

### OPASKA

- **Uvijek se potpuno zaustavite prije prijenosa u ili iz položaja R (hod unazad) ili D (vožnja).**
- **Nemojte stavljati ručicu mjenjača u položaj N (prazni hod) za vrijeme vožnje.**



## UPOZORENJE

Ako se dogodi kvar mjenjača i indikator položaja mjenjača (D, P) počne treptati, nemojte nastaviti vožnju. Preporučujemo da posjetite ovlaštenog HYUNDAI trgovca koji će provjeriti u čemu je problem.

### Poruke upozorenja DCT mjenjača

Ova poruka upozorenja se prikazuje kad se vozilo vozi polako na nagibu i vozilo detektira da pedala kočnice nije pritisnuta.



OTLE055019

### Steep grade (Strmi nagib)

Vožnja strmim nagibom ili planinama:

- Kako biste zadržali vozilo na uzbrdici koristite papučicu kočnice ili parkirnu kočnicu.
- Ako vozite u stop and go uvjetima na uzbrdici, održavajte razmak u odnosu na vozilo ispred prije kretanja. Vozilo na mjestu držite kočnicom.  
Kako biste zadržali vozilo na uzbrdici koristite papučicu kočnice ili parkirnu kočnicu.
- Ako se vozilo zadržava pritiskanjem papučice gasa na uzbrdici, spojka i mjenjač će se pregrijati uzrokujući štetu.

U ovom trenutku, poruka upozorenja će se pojaviti na LCD zaslonu i možda osjetite vibraciju.

- Ako je upozorenje na LCD zaslonu aktivno, morate pritisnuti papučicu kočnice.
- Ignoriranje upozorenja može dovesti do oštećenja mjenjača.



OOSN061017L

### Transmission high temperature (Visoka temperatura prijenosnog sustava)

- U pojedinim uvjetima, poput učestalog kretanja na uzbrdicama, spojka u mjenjaču se može pregrijati.
- Kad se spojka pregrije, aktivira se mod sigurnosne zaštite. U ovom trenutku, poruka upozorenja „Transmission temp is high! Stop safely“ će se pojaviti na LCD zaslonu i vožnja možda neće biti uglađena.

- Kad se ovo dogodi, spojka se ne može koristiti dok se spojka ohladi na normalne temperature. Ako se ovo dogodi, zaustavite vozilo na sigurnom mjestu, prebacite u P (parkiranje) i pritisnite papučicu kočnice na nekoliko minuta da bi se mjenjač ohladio.
- Ako ignorirate ovo upozorenje, vozački uvjeti mogu se pogoršati. Mogu se dogoditi trzave promjene, učestale nepotrebne promjene ili trzaji.
- Kad god je moguće vozite mirno i bez naglih trzaja.

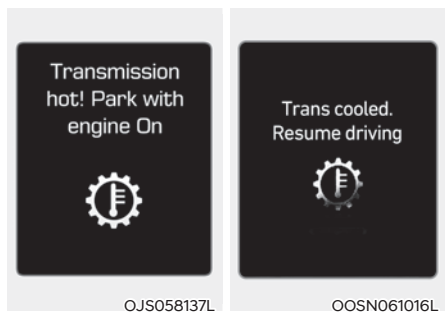

### Transmission overheated (Prijenosni sustav je pregrijan)

- Ako se vozilo nastavi voziti i temperatura spojke dosegne maksimalnu dopuštenu temperaturu pojavit će se poruka „Trans hot! Park with engine on“. Kad se to dogodi spojka je isključena dok se ne ohladi na normalnu temperaturu.

- Poruka upozorenja će pokazati potrebno vrijeme čekanja da se mjenjač ohladi.
- Ako se ovo dogodi, zaustavite vozilo na sigurnom mjestu, prebacite u P (parkiranje) i nastavite pritiskati papučicu kočnice na nekoliko minuta da bi se mjenjač ohladio.
- Kad se pojavi poruka „Trans cooled. Resume driving“ možete nastaviti s vožnjom.
- Kad god je moguće vozite mirno i bez naglih trzaja.

Ako bilo koja od poruka upozorenja na LCD zaslonu nastavi treptati, radi svoje sigurnosti preporučujemo da posjetite ovlaštenog HYUNDAI trgovca koji će provjeriti sustav.

### Načini rada mjenjača

Indikator na instrumentnoj ploči prikazuje položaj ručice mjenjača kad je prekidač za paljenje u položaju ON.

#### P (parkiranje)

Uvijek se u potpunosti zaustavite prije prebacivanja u položaj P (parkiranje).

Za prebacivanje iz P (parkiranje), morate čvrsto pritisnuti papučicu kočnice i biti sigurni da ste stopalo maknuli s papučice gasa.

**Ako ste sve napravili kako piše i ne možete pomaknuti ručicu mjenjača iz položaja P, pogledajte Shift - Lock Release u ovom poglavlju.**

Ručica mjenjača mora biti u P (parkiranje) prije gašenja motora.



## UPOZORENJE

- **Prebacivanje ručice u položaj P (parkiranje) dok je vozilo u pokretu može uzrokovati gubitak kontrole nad vozilom.**
- **Nakon što se vozilo zaustavilo, uvijek provjerite da je ručica mjenjača u položaju P (parkiranje), povucite parkirnu kočnicu i ugastite motor.**
- **Nemojte koristiti položaj P (parkiranje) umjesto parkirne kočnice.**
- **Zbog svoje sigurnosti, uvijek uključite parkirnu kočnicu kao dodatno osiguranje pored mjenjača u položaju P.**

### R (hod unazad)

Ovaj položaj koristite za vožnju unazad.

### OPASKA

**Uvijek se potpuno zaustavite prije prijenosa u ili iz položaja R (hod unazad): možete oštetiti mjenjač ako prebacujete u R (hod unazad) dok je vozilo u pokretu.**

### N (prazan hod)

Kotači i mjenjač nisu blokirani.

Koristite N (prazan hod) ako trebate ponovno pokrenuti ugašeni motor ili ako je potrebno zaustaviti vozilo dok motor radi. Prebacite u P (parkiranje) ako iz bilo kojeg razloga trebate napustiti Vaše vozilo.

Uvijek pritisnite papučicu kočnice kad prebacujete iz N (prazan hod) u drugi položaj.

### D (vožnja)

To je normalan položaj vožnje unaprijed. Mjenjač će automatski prebacivati kroz slijed od 7 stupnjeva prijenosa, pružajući najbolju potrošnju goriva i snagu.

Za dodatnu snagu kad pretječete drugo vozilo ili vozite uzbrdo, nastavite pritiskati papučicu gasa dok ne osjetite da je mjenjač prebacio u niži stupanj prijenosa.



### Ručni mod

Bez razlike kreće li se vozilo ili ono miruje, mod ručnog prebacivanja se uključuje pomicanjem ručice mjenjača iz položaja D (vožnja) u položaj ručnog prebacivanja stupnjeva prijenosa. Za povratak u D (vožnja) prebacite ručicu u glavni položaj.

+ (Gore) : Povucite ručicu jednom unazad za prebacivanje u višu brzinu.

- (Dolje) : Gurnite ručicu jednom unaprijed za prebacivanje u nižu brzinu.

### **i** Obavijest

- U ručnom modu, samo osam brzina za vožnju unaprijed može biti birano. Za vožnju unazad ili parkiranje vozila, pomaknite ručicu mjenjača u položaj R (hod unazad) ili P (parkiranje) prema potrebi.
- U ručnom modu, prebacivanje brzina naniže vrši se automatski kad vozilo usporava. Kad se vozilo zaustavi, automatski je odabran 1. stupanj prijenosa.

- Ako vozač pomakne ručicu u položaj +(Gore) ili -(Dolje), mjenjač možda ne prebaci u traženi stupanj prijenosa ako je sljedeći stupanj izvan dopuštenog raspona okretaja motora. Vozač mora prebacivati brzine naviše ovisno o uvjetima na cesti, pazeći da su okretaji motora ispod crvenog područja. Kako bi se održale potrebne razine performansi i sigurnosti vozila, sustav možda neće izvršiti neke promjene stupnjeva prijenosa kad se ručica mjenjača koristi.

### Polugice mjenjača



Polugice mjenjača mogu se koristiti kad je ručica mjenjača u položaju D (vožnja) ili u ručnom modu.



### S ručicom mjenjača u položaju D (vožnja)

Polugice mjenjača će raditi kad je brzina vozila viša od 3 km/h.

Povucite polugicu [+] ili [-] jedanput za prebacivanje jedne brzine naviše ili naniže i sustav se mijenja iz automatskog moda u ručni mod.

Kad je brzina vozila niža od 2 km/h, ako pritisnete papučicu gasa dulje od 6 sekundi (u Normal modu) ili ako ručicu mjenjača prebacite iz D (vožnja) u ručni mod i ponovno prebacite iz ručnog moda u D (vožnja), sustav se mijenja iz ručnog moda u automatski mod.

Kad otpuštate polugice, povucite ju dulje od jedne sekunde.

### S ručicom mjenjača u ručnom modu

Povucite polugicu [+] ili [-] jedanput za prebacivanje jedne brzine naviše ili naniže.



### Obavijest

Ako povučete polugice [+] ili [-] u isto vrijeme, ne možete mijenjati stupnjeve prijenosa.

### Shift-lock sustav

Za vašu sigurnost, DCT mjenjač ima sustav blokiranja koji sprečava prebacivanje mjenjača iz P (parkiranje) u R (hod unazad), osim ako je pritisnuta papučica kočnice.

Kako biste prebacili ručicu mjenjača iz P (parkiranje) u R (hod unazad):

1. Pritisnite i držite papučicu kočnice.
2. Pokrenite motor ili okrenite prekidač za paljenje u položaj ON.
3. Pomaknite ručicu mjenjača.

### Shift-lock otpuštanje

Ako se ručica mjenjača ne može prebaciti iz položaja P (parkiranje) u položaj R (hod unazad) s pritisnutom papučicom kočnice, nastavite pritisnuti kočnicu, a zatim učinite sljedeće:

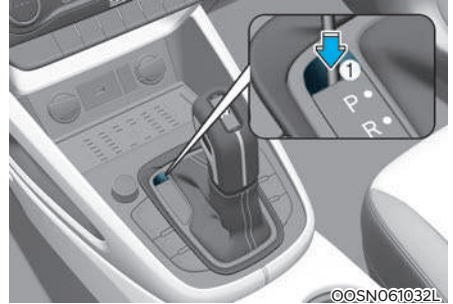

1. Prekidač za paljenje stavite u LOCK/OFF položaj.
2. Uključite parkirnu kočnicu.
3. Pažljivo uklonite poklopac (1) koji prekriva rupicu za shift-lock otpuštanje.
4. Umetnite odvijač u rupicu i pritisnite odvijač prema dolje.
5. Pomaknite ručicu mjenjača dok odvijačem pritišćete prema dolje.
6. Izvucite odvijač i vratite poklopac na mjesto.
7. Pritisnite pedalu kočnice i pokrenite motor.

Ako ste morali koristiti ovaj postupak otpuštanja shift-lock prekidača, preporučujemo da sustav odmah pregleda ovlašteni HYUNDAI trgovac.

## P (parkiranje)

Uvijek se u potpunosti zaustavite prije prebacivanja u položaj P (parkiranje). Nemojte koristiti položaj P (parkiranje) umjesto parkirne kočnice. Uvijek provjerite da je ručica mjenjača u položaju P (parkiranje) i povucite parkirnu kočnicu do kraja. Uzmite ključ sa sobom kad napuštate vozilo.



### UPOZORENJE

**Kad ste dugo u vozilu koje miruje, a čiji motor radi, nemojte bez razloga i dugo pritiskati pedalu gasa. Motor ili ispušni sustav mogu se pregrijati i izazvati požar.**

**Ispušni sustav i ispušni plinovi su jako vrući. Mogu izazvati ozbiljne opekline.**

**Nemojte stajati s upaljenim motorom iznad zapaljivih stvari predmeta poput papira, suhog lišća ili suhe trave. Može izbiti požar.**

## Dobre vozačke navike

- Nikada nemojte pomicati ručicu mjenjača iz P (parkiranje) ili N (prazan hod) u bilo koji drugi položaj s pritisnutom papučicom gasa.
- Nikada nemojte pomicati ručicu mjenjača u P (parkiranje) kad je vozilo u pokretu. Vodite računa da je vozilo u potpunosti zaustavljeno prije nego što pokušate prebaciti u R (hod unazad) ili D (vožnja).
- Nikada nemojte izbaciti mjenjač iz brzine tijekom vožnje na nizbrdici. To može biti iznimno opasno. Tijekom vožnje vozilo uvijek držite u brzini. Također, ako tijekom vožnje prebacujete mjenjač iz praznog hoda u položaj D (drive) to može rezultirati teškim oštećenjima mjenjača.
- Za vrijeme vožnje uzbrdo i nizbrdo, uvijek budite u položaju D (drive) ako vozite prema naprijed, odnosno u hodu unazad (R), ako vozite unazad. Ako vozite u „suprotnom“ smjeru od mjenjača, motor će se ugasisi i može se dogoditi ozbiljna nesreće, jer će servo potpora kočnicama izostati.
- Nemojte 'sjediti' na kočnici. To može dovesti do pregrijavanja i kvara. Umjesto toga, kad vozite niz dugu nizbrdicu, usporite i prebacite u niži stupanj prijenosa. Kad to učinite, kočenje motora će pomoći pri usporavanju vozila.

- Usporite prije prebacivanja u niži stupanj prijenosa. U suprotnom možda nećete uspjeti prebaciti u niži stupanj.
- Uvijek koristite parkirnu kočnicu. Nemojte ovisiti o postavljanju mjenjača u P (parkiranje) kako biste spriječili pomicanje vozila.
- Budite iznimno oprezni tijekom vožnje na skliskoj površini. Budite posebno pažljivi pri kočenju, ubrzavanju ili prebacivanju brzina. Na skliskoj površini nagla promjena brzine vozila može uzrokovati gubitak pristanja pogonskih kotača i gubitak kontrole nad vozilom.
- Optimalne performanse i potrošnja goriva se postižu nježnim pritiskanjem i otpuštanjem papučice gasa.



## UPOZORENJE

**Kako biste smanjili mogućnost OPASNIH ili FATALNIH OZLJEDA:**

- **Uvijek se vežite! U sudaru, nevezani putnik će vjerojatnije biti znatno više ozlijeđen ili ubijen nego pravilno vezani putnik.**
- **Izbjegavajte velike brzine u zavojima ili skretanjima.**
- **Nemojte činiti nagle pokrete upravljačem, kao što su oštre promjene voznih traka ili brza, oštra skretanja.**
- **Rizik od prevrtanja se povećava ako izgubite kontrolu nad vozilom pri brzinama na autocesti.**
- **Gubitak nadzora se često dogodi ako dva ili više kotača izađu s kolnika i vozač učini pretjeran manevar upravljačem kako bi se vratio na cestu.**
- **U slučaju nenamjernog silaska s kolnika, nemojte naglo upravljati. Umjesto toga, usporite prije nego se vratite natrag u vozni trak.**
- **Nemojte prekoračiti propisana ograničenja brzine. HYUNDAI preporučuje da se uvijek pridržavate istaknutih ograničenja brzine.**

## KOČNIČKI SUSTAV

### Servo kočnice

Vaše vozilo je opremljeno servo kočnicama s automatskim samopodešavanjem uslijed normalnog korištenja.

U slučaju da servo pomoć za kočnice izgubi snagu zbog ugašenog motora ili nekog drugog razloga, još uvijek možete zaustaviti Vaše vozilo primjenom veće sile nego inače na papučici kočnice. Zaustavni put će, međutim, biti duži nego sa servo kočnicama.

Kad motor ne radi, rezervna snaga kočnica djelomično je potrošena svaki put kad se papučica kočnice pritisne. Nemojte pumpati papučicu kočnice kad je prekinuta servo pomoć.

### UPOZORENJE

- **Nemojte voziti s nogom oslonjenom o papučicu kočnice. To će stvoriti abnormalno visoke temperature kočnica, prekomjerno trošenje kočionih obloga i pločica, te povećati zaustavni put.**
- **Kad vozite dugom ili strmom nizbrdicom, prebacite u nižu brzinu i izbjegavajte kontinuiranu upotrebu kočnica. Kontinuirana primjena kočnica će uzrokovati pregrijavanje kočnica i može dovesti do privremenog gubitka performansi kočenja.**

- **Mokre kočnice mogu smanjiti sposobnost vozila za sigurno usporavanje; vozilo također može vući u jednu stranu tijekom kočenja. Lagano pritiskanje kočnica će pokazati jesu li su pogođene na taj način. Uvijek testirajte kočnice na ovaj način nakon vožnje kroz duboku vodu. Za sušenje kočnica, lagano dodirnite papučicu kočnice dok održavate sigurnu brzinu sve dok se performanse kočnica ne vrate u normalu.**

### Indikator istrošenosti diskova kočnica

Kad su kočione pločice istrošene i potrebne su nove, čut ćete visoki zvuk upozorenja s Vaših prednjih ili stražnjih kočnica. Možda ćete čuti taj zvuk povremeno ili se možda javi kad god pritisnete papučicu kočnice.

Molimo da imate na umu da neki uvjeti vožnje ili klimatski uvjeti mogu uzrokovati cviljenje kočnica kad prvotno pritisnete papučicu kočnice. Ovo je normalno i ne ukazuje na problem s Vašim kočnicama.

### **OPREZ**

**Kako biste izbjegli skupe popravke kočnica, nemojte voziti s istrošenim kočionim pločicama.**

### Obavijest

**Uvijek zamijenite prednje ili stražnje kočione pločice u paru.**

## Kočnice visokih performansi

Za vozila koja su opremljena kočnicama visokih performansi (koriste materijale s velikim koeficijentom trenja) uobičajeno je da one u radu ispuštaju zvukove poput cviljenja, grebanja ili pištanja. Također, na disku mogu ostati koncentrični tragovi. I to je normalno i ne utječe na efikasnost kočenja.

### OPASKA

- **Povremena buka kočnica je normalna. Ako se grebanje ili cviljenje čuje neprekidno, moguće je da su obloge kočnica istrošene. Preporučujemo da vozilo pregleda ovlašteni HYUNDAI trgovac.**
- **Ako je vozilo razvilo trajne vibracije ili tijekom kočenja vibrira upravljački obruč, preporučujemo da vozilo pregleda ovlašteni HYUNDAI trgovac.**



### UPOZORENJE

Često naglo kočenje s velikih brzina može izazvati deformacije komponenti sustava i njihovo istrošenje što ima za posljedicu vibracije tijekom kočenja. Takvo oštećenje se može izbjeći umjerenijim navikama kočenja. Istrošenje kočnica, njihova buka, vibracije i deformacije izazvane korištenjem na trkačkoj stazi ne može biti predmetom jamstvenog prigovora.

## Parkirna kočnica

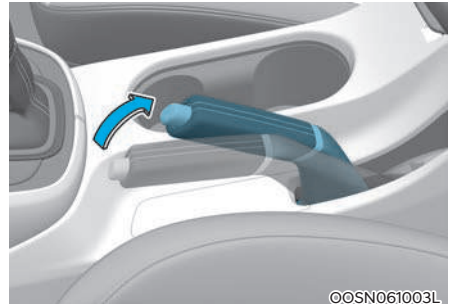

©OSN061003L

Prije napuštanja vozila uvijek uključite parkirnu kočnicu.

Pritisnite pedalu kočnice i povucite ručicu parkirne kočnice koliko god je moguće.



### UPOZORENJE

Korištenje parkirne kočnice dok se vozilo kreće pri normalnim brzinama može uzrokovati nagli gubitak kontrole nad vozilom. Ako morate koristiti parkirnu kočnicu za zaustavljanje vozila, budite vrlo oprezni prilikom primjenjivanja kočnice.

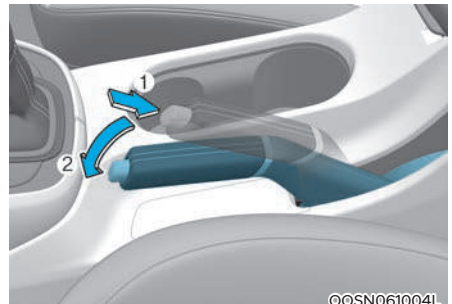

©OSN061004L

Otpuštanje parking kočnice

Za otpuštanje:

Pritisnite pedalu kočnice. Dok je pedala pritisnuta, pritisnite prekidač ručice (1), lagano povucite ručicu prema gore i potom ju, cijelo vrijeme držeći prekidač pritisnut, spustite do kraja (2).

Ako se parkirna kočnica ne otpusti, ili ručica ne spusti do kraja, preporučujemo da sustav provjeri ovlaštenu HYUNDAI trgovac.



### UPOZORENJE

- Kad god napuštate vozilo, osigurajte ga od pomicanja. Ručicu mjenjača prebacite u položaj prve brzine (P za automatik) i potom uključite parkirnu kočnicu. Vozila koja nisu osigurana od pomicanja na ovaj način mogu se sama pomaknuti i izazvati nesreću ili ozljede.
- Ako ste parkirali na kosini, pazite da pridržavate vozilo radnom kočnicom ili će otpuštanjem parkirne krenuti nizbrdo.
- **NIKAD nemojte dopustiti osobi koja ne pozna vozilo da petlja po parkirnoj kočnici. Ako se parkirna kočnica slučajno otpusti vozilo se može samo pomaknuti i izazvati nesreću ili ozljede.**
- **Nemojte otpuštati parkirnu kočnicu dok niste sjeli za upravljač i ne držite nogu na pedali kočnice.**

### OPASKA

- **Nemojte davati gas dok je aktivirana parkirna kočnica. Ako pritisnete pedalu gasa dok je aktivirana parkirna kočnica oglasit će se zvučno upozorenje. Moguće je oštećenje kočnice.**
- **Vožnja s aktiviranom (pa i djelomično) parkirnom kočnicom će izazvati pregrijavanje i prerano istrošenje kočničkog sustava. Svakako u potpunosti isključite parkirnu kočnicu prije kretanja i provjerite je li se ugasio indikator uključene parking kočnice.**



Provjerite rad indikatora uključene parking kočnice stavljanjem prekidača za paljenje u ON položaj (nemojte pokrenuti motor).

Indikator će zasvijetliti ako je parkirna kočnica aktivna, a prekidač za paljenje je u položajima ON ili START.

Isključite parkirnu kočnicu prije kretanja i provjerite je li se ugasio indikator uključene parking kočnice.

Ako je Indikator uključene parking kočnice ostao svijetliti nakon isključenja parking kočnice, a motor radi, moguće je da postoji neispravnost u kočničkom sustavu.

Odmah se obratite ovlaštenom Hyundai trgovcu za pregled i, ako je ikako moguće, nemojte voziti vozilo. Ako to nije moguće, budite izuzetno oprezni tijekom korištenja vozila i što je prije moguće odvezite se ovlaštenom Hyundai trgovcu na pregled.

## Sustav protiv blokiranja kotača (ABS)



### UPOZORENJE

**Sustav protiv blokiranja kotača (ABS) ili elektronički sustav kontrole stabilnosti (ESC) neće spriječiti nesreće uslijed nepravilnih ili opasnih vozačkih manevara. Iako je kontrola vozila poboljšana tijekom naglog kočenja, uvijek održavajte sigurnu udaljenost između Vas i predmeta ispred. Brzina vozila mora uvijek biti smanjena tijekom ekstremnih cestovnih uvjeta.**

**Zaustavni put vozila opremljenih s ABS ili ESC sustavima može biti dulji od onih bez tih sustava u sljedećim uvjetima na cesti.**

**Vozite Vaše vozilo manjom brzinom u sljedećim uvjetima:**

- Neravne, makadamom ili snijegom prekrivene ceste.
- Kad su na gumama lanci za snijeg.
- Na cestama čija je površina ispucana ili prekrivena rupama ili ima različitu visinu površine.

**Sigurnosne značajke ABS-om (ili ESC-om) opremljenih vozila nemojte testirati vožnjom pri visokim brzinama ili kroz zavoje. To može ugroziti Vašu sigurnost ili ostalih sudionika u prometu.**

ABS kontinuirano prati brzinu kotača. Ako će kotači blokirati, ABS sustav učestalo modulira hidraulički tlak u kočnicama na kotačima te zadržava upravljivost tijekom naglih kočenja.

### **Korištenje ABS-a**

Kako biste izvukli maksimalnu korist od Vašeg ABS-a u hitnoj situaciji, ne pokušavajte modulirati tlak kočnica i nemojte pumpati kočnice. Pritisnite papučicu kočnice što jače ili najjače što to situacija dozvoljava i dozvolite ABS sustavu da kontrolira silu kočenja koja se dovodi u kočnice.

Kad koristite kočnice u uvjetima koji bi mogli blokirati kotače, možete začuti tik-tak zvuk iz kočnica, ili osjetiti vibracije u papučici kočnice. To je normalno i znači da je Vaš ABS sustav aktivan.

Čak i sa sustavom protiv blokiranja kotača, Vaše vozilo treba dovoljan zaustavni put. Uvijek održavajte sigurnu udaljenost od vozila ispred Vas.

Uvijek usporite prije zavoja. Sustav protiv blokiranja kotača ne može spriječiti nesreće koje su posljedica prevelike brzine. Prilagodite brzinu uvjetima na cesti.

Nikada nemojte voziti prebrzo za uvjete na cesti ili prebrzo ulaziti u zavoje. Sustav protiv blokiranja kotača (ABS) neće spriječiti nesreće. Prevelika brzina u zavojima, nagli manevri i akvaplaning na mokrim površinama mogu rezultirati ozbiljnim nesrećama. Samo siguran i oprezan vozač može spriječiti nesreće izbjegavajući manevre koji mogu dovesti do gubitka trakcije vozila.

Čak i s ugrađenim ABS sustavom, uvijek pratite sve uobičajene mjere opreza za vožnju - uključujući brzinu prilagođenu uvjetima vožnje.

Na neravnim ili mekim cestovnim površinama, rad sustava protiv blokiranja kotača može dovesti do duljeg zaustavnog puta nego kod vozila opremljenih konvencionalnim sustavom kočenja.

Ako je svjetlo upozorenja ABS sustava ((ABS)) upaljeno i ostaje upaljeno, možda imate problem s ABS-om. U ovom slučaju, međutim, Vaše će obične kočnice raditi normalno.

Svjetlo upozorenja ABS sustava će svijetliti otprilike 3 sekunde nakon što je prekidač za paljenje u ON. U tom periodu, ABS obavi autodijagnozu i svjetlo će se ugasi ako je sve normalno. Ako svjetlo ostaje upaljeno, možda imate problem s ABS-om. Preporučujemo da kontaktirate ovlaštenog HYUNDAI trgovca.

## UPOZORENJE

Ako je svjetlo upozorenja ABS sustava ((ABS)) upaljeno i ostaje upaljeno, možda imate problem s ABS-om. U ovom slučaju, međutim, Vaše će obične kočnice raditi normalno. Kako biste smanjili rizik od ozljede uslijed kvara ABS-a, preporučujemo da kontaktirate ovlaštenog HYUNDAI trgovca.

## **OPASKA**

Kad vozite po iznimno skliskoj podlozi, kao što je zaleđena cesta, a kontinuirano primjenjujete kočnice, ABS će biti stalno aktivan i svjetlo upozorenja ABS sustava ((ABS)) može se upaliti. Maknite Vaše vozilo na sigurno mjesto i ugasite motor.

Ponovno pokrenite motor. Ako je svjetlo upozorenja ABS-a ugašeno, ABS sustav radi normalno. U suprotnom, možda imate problem s ABS-om. Preporučujemo da kontaktirate ovlaštenog HYUNDAI trgovca.

## Obavijest

Kad pokrećete vozilo kablovima zbog ispražnjenog akumulatora, motor možda neće raditi uglađeno i svjetlo upozorenja ABS-a ((ABS)) možda se uključi u isto vrijeme. To se događa zbog niskog napona akumulatora. To ne znači da je Vaš ABS pokvaren.

Napunite akumulator prije vožnje.

## Elektronička kontrola stabilnosti (ESC)

Elektronička kontrola stabilnosti (ESC) je sustav koji pomaže stabilizirati vozilo u zavojima. ESC provjerava kamo upravljate i kamo vozilo zapravo ide. Selektivnim kočenjem pojedinačnih kotača vozila i upravljanjem radom motora ESC pomaže vozaču u održavanju vozila na željenoj putanji. No, ESC nije zamjena za sigurnu vožnju. Uvijek prilagodite brzinu kretanja uvjetima na cesti.

## UPOZORENJE

Nikada nemojte voziti prebrzo za uvjete na cesti ili prebrzo ulaziti u zavoje. Elektronička kontrola stabilnosti (ESC) neće spriječiti nesreće. Prevelika brzina u zavojima, nagli manevri i akvaplaning na mokrim površinama mogu rezultirati ozbiljnim nesrećama.



## Rad ESC sustava

### Uvjeti uključenoj ESC sustava

Kad je prekidač za paljenje u ON, svjetla ESC i ESC OFF indikatora svijetle otprilike 3 sekunde, zatim je ESC uključen (ishodišni mod rada).

Može se odabrati tri načina rada ESC sustava:

- ESC NORMAL uključeno (ESC ON)
- ESC SPORT uključeno (ESC SPORT indikator uključen)
- ESC isključen (ESC OFF indikator uključen)

### Kad radi



Kad ESC radi, svjetlo ESC indikatora trepće:

- Kad elektronička kontrola stabilnosti pravilno radi, možete osjetiti lagano pulsiranje u vozilu. Ovo je samo utjecaj kontrole kočnica i ne ukazuje na nešto neuobičajeno.
- Ako se ESC aktivira, motor se možda neće odazvati na pritisak pedale gasa na isti način kako to inače čini.
- Bilo kakva aktivacija ESC sustava trenutno isključuje tempomat (ako je bio uključen). **Za ponovnu aktivaciju tempomata proučite temu Tempomat u poglavlju 7 (ako je u opremi).**
- Ako izlazite iz blata ili krećete na klizavoj cesti, broj okretaja motora možda se neće povećati čak i ako jako pritisnete papučicu gasa. To je radi održavanja stabilnosti i trakcije vozila i ne ukazuje na problem.

## Deaktivacija / Aktivacija ESC

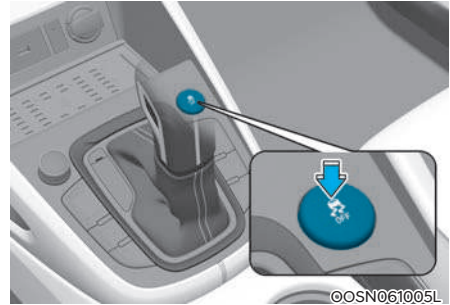

Može se odabrati tri načina rada ESC sustava:

- ESC NORMAL uključeno (ESC ON)
- ESC SPORT uključeno (ESC SPORT indikator uključen)
- ESC isključen (ESC OFF indikator uključen)



### UPOZORENJE

Može se odabrati tri načina rada ESC sustava:

- **Ako deaktivirate ESC, ESC više neće stabilizirati vozilo. Postoji opasnost od zanošenja i nezgode.**
- **Ako se uključi ESC SPORT mod, podrška ESC sustava u stabilizaciji vozila je manja, nego u običnom ESC modu. Posljedično, veća je mogućnost zanošenja i nezgode.**

**Uključite ESC SPORT ili isključite ESC sustav samo u sljedećim situacijama.**

U ovim je situacijama možda bolje korištenje ESC SPORT ili potpuno isključenje ESC sustava.

- Korištenje lanaca za snijeg.
- Vožnja u dubokom snijegu.
- Vožnja po pijesku ili makadamu.
- Vožnja po posebnim prometnicama gdje su poželjne upravljačke karakteristike preupravljanja ili podupravljanja.

Preporučuje se isključivanje ESC sustava ili uključivanje ESC SPORT moda samo stručnim i iskusnim vozačima.



### OPREZ

**Nakon što prestanu gore opisani uvjeti, odmah uključite ESC sustav. U protivnom prijeti zanošenje vozila ili proklizavanje kotača.**



### ESC SPORT

Za uključivanje ESC SPORT moda

- Kratko pritisnite ESC OFF prekidač. ESC SPORT indikator će se uključiti na LCD zaslonu.

U ovom statusu ESC stabilizira vozilo samo do neke granice.

Kad je ESC SPORT aktiviran:

- ESC poboljšava stabilnost vozila samo do određene granice.
- Kontrola proklizavanja je i dalje aktivna, ali omogućuje više proklizavanja kotača, tj. slabije nadzire proklizavanje.
- Okretni moment može biti djelomično ograničen u svrhu poboljšavanja stabilnosti vozila i proklizavanje pogonskih kotača može biti ograničeno u svrhu boljeg prijanjanja.

Za isključivanje ESC SPORT moda

- Kratko pritisnite ESC OFF prekidač. ESC SPORT indikator na LCD zaslonu će se isključiti.

### ESC sustav isključen Stanje ESC OFF



Za poništavanje rada ESC sustava, pritisnite ESC OFF prekidač više od 3 sekunde. Svjetlo ESC OFF indikatora svijetli i oglašava se ESC OFF zvuk upozorenja. U ovom stanju, funkcije kontrole motora i kontrole kočnica ne rade. To znači da funkcija kontrole stabilnosti automobila više ne radi.

Za ponovno uključivanje ESC sustava pritisnite kratko ESC OFF prekidač. ESC OFF indikator će se ugasiti.

## Indikatori ESC sustava

- ESC indikator (treptće)



- ESC OFF indikator (upaljen)



Kad se prekidač za paljenje okrene u položaj ON, svjetlo indikatora svijetli, zatim se isključuje ako ESC sustav radi normalno.

Svjetlo ESC indikatora treptće kad god ESC radi ili svijetli kad ESC sustav ne radi ispravno. Ako svjetlo ostaje upaljeno preporučujemo da kontaktirate ovlaštenog HYUNDAI trgovca.

Svjetlo ESC OFF indikatora se pali kad je ESC isključen prekidačem.



### UPOZORENJE

Ako indikator ESC-a treptće, to je znak da je sustav aktivan:

Vozite polako i **NEMOJTE** pokušavati ubrzavati. **NIKAD** ne isključujte ESC dok indikator ESC-a treptće, jer riskirate gubitak nadzora nad vozilom i mogućnost nesreće.

## OPASKA

Vožnja s gumama ili kotačima različitih dimenzija može uzrokovati kvar ESC sustava. Kad mijenjate gume, vodite računa da su istih dimenzija kao Vaše originalne gume. Nikad nemojte voziti na gumama različitih dimenzija.



### UPOZORENJE

Nemojte koristiti ESC SPORT ili ESC OFF modove dok je na vozilu pričuvni kotač smanjenih dimenzija ili je guma popravljena pomoću kita za popravak!

### Korištenje u ESC OFF stanju

#### U vožnji

ESC bi trebao biti uključen tijekom svakodnevnih vožnji kad god je moguće. Koristite ga samo za izvlačenje iz blata ili snijega.

Za isključivanje ESC-a tijekom vožnje, pritisnite ESC OFF prekidač tijekom vožnje na ravnoj cestovnoj površini.

## OPASKA

Kako biste spriječili nastanak štete na sustavu transmisije:

- Nemojte dopustiti kotačima da se pretjerano vrte u mjestu dok svijetle indikator ESC-a, ABS-a i parkirne kočnice. Možebitno nastalu štetu jamstvo neće pokrivati. Smanjite snagu motora i vrtite pretjerano kotače.
- Kad vozilo radi na dinamometru, pobrinite se da je ESC isključen (svjetlo ESC OFF svijetli). Ako ESC ostane uključen, može spriječiti povećanje brzine vozila i rezultirati netočnom dijagnozom.

## **i** Obavijest

Isključivanje ESC sustava nema utjecaja na ABS ili na rad kočionog sustava.

### **Odabir vozačkih modova (Drive mode)**

Kad je ESC sustav uključen, karakteristika ESC sustava razlikuje se u ovisnosti o odabranom DRIVE MODE-u ili N prekidaču na upravljačkom obroču.

Mode prekidač	Odabran mod	Karakteristika ESC-a
DRIVE MODE prekidač	ECO mod	NORMAL
	NORMAL mod	NORMAL
	SPORT mod	NORMAL
N prekidač	N mod	SPORT
	N CUSTOM mod	NORMAL/SPORT/OFF

**Za više detalja pogledajte 'Vozački modovi' u ovom poglavlju.**

### **CUSTOM mod (podesivi mod)**

Možete odabrati željeni mod vožnje na AVN zaslonu.

- Odaberite CUSTOM mod pritiskom na N1 ili N2 prekidač na upravljačkom obroču. Infotainment zaslon će prikazati CUSTOM mod meni. Dok se nalazite u CUSTOM meniju odaberite 'ESC → NORMAL / SPORT / OFF'.
- U CUSTOM meniju možete učiti izravno preko zaslona audio ili AVN uređaja. Za više detalja pogledajte poseban korisnički priručnik koji je isporučen s infotainment sustavom.

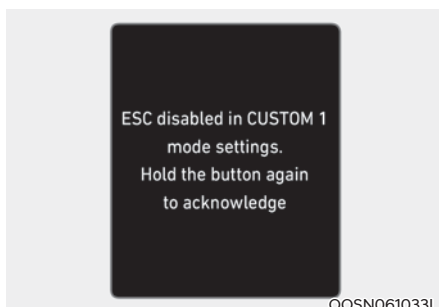

Ako se prekidač N1 ili N2 podesi u CUSTOM mod, ne možete uključiti/isključiti (OFF/ON) sustav pomoću ESC OFF prekidača. Ako se pritisne ESC OFF prekidač, na LCD zaslonu pojaviti će se poruka "ESC disabled in CUSTOM 1 mode settings" ili "ESC disabled in CUSTOM 2 mode settings" (ESC isključen u CUSTOM 1 (2) postavkama). Način rada ESC sustava (NORMAL, SPORT, OFF) možete podesiti u CUSTOM mod meniju.

## Upravljanje stabilnošću vozila (VSM)

Ovaj sustav pruža dodatna poboljšanja za stabilnost vozila i reakcije upravljanja kad se vozilo kreće na skliskoj cesti ili vozilo prepoznaje promjene u koeficijentu trenja između desnih kotača i lijevih kotača kod kočenja.



### UPOZORENJE

Vodite računa o ovim pretpostavkama za rad VSM sustava:

- Sustav elektroničke kontrole stabilnosti je samo pomoć u vožnji; koristite mjere opreza za sigurnu vožnju usporavanjem u zavojima i na snijegom ili ledom prekrivenim cestama.
- Vozite polako i nemojte pokušavati ubrzati kad svjetlo VSM indikatora trepće ili kad je površina ceste skliska, jer to može izazvati tešku prometnu nesreću.

### Rad VSM sustava

#### Sustav u radu

Kad upravljanje stabilnosti vozila (ESC je aktivan) radi pravilno, možete osjetiti lagano pulsiranje u vozilu. Ovo je samo utjecaj kontrole kočnica i nadzora nad gasom i ne ukazuje na nešto neuobičajeno. To je normalno radno stanje sustava.



### Obavijest

VSM ne radi kad:

- Vozite na nagnutoj cesti, poput uspona ili padine.
- Vozite unazad.
- Svjetlo ESC OFF indikatora ostaje upaljeno na instrumentnoj ploči.
- Svjetlo EPS (električni servo upravljač) indikatora (⚡) ostaje upaljeno na instrumentnoj ploči.



### UPOZORENJE

Ako svjetlo ESC indikatora (⚡) ili svjetlo upozorenja EPS sustava (⚡) ostaje upaljeno to ukazuje na kvar otkriven negdje u EPS (elektronički servo upravljač) sustavu ili VSM sustavu. Ako indikator ostaje upaljen, preporučujemo da sustav provjeri ovlašteni HYUNDAI trgovac.

### OPASKA

Vožnja s gumama ili kotačima različitih dimenzija može uzrokovati kvar ESC sustava. Kad mijenjate gume, vodite računa da su istih dimenzija kao Vaše originalne gume. Nikad nemojte voziti na gumama različitih dimenzija.

## Kontrola pomoći na uzbrdici (HAC)

Vozilo ima tendenciju klizanja unazad na strmoj padini prije kretanja nakon zaustavljanja. Kontrola pomoći na uzbrdici (HAC) sprečava klizanje vozila unazad tako da automatski upravlja kočnicama oko 2 sekunde. Kočnice se otpuštaju kad je papučica gasa pritisnuta ili nakon otprilike 5 sekundi.



### UPOZORENJE

**HAC se aktivira na samo 2 sekundi, stoga kad vozilo kreće uvijek pritisnite papučicu gasa i budite pripravní na kretanje.**



### Obavijest

- HAC ne radi kada je ručica mjenjača u položaju P (parkiranje) ili N (prazan hod).
- HAC se aktivira čak i kad je ESC isključen, ali se ne aktivira ako je ESC pokvaren.

## Signal zaustavljanja u nuždi (ESS)

Sustav signala zaustavljanja u nuždi upozorava vozača iza vas trepćući kočionim svjetlima kad vozilo brzo i naglo zakoči.

Sustav se aktivira kad:

- Vozilo se naglo zaustavi (brzina vozila je viša od 55 km/h i usporavanje vozila prelazi 7 m/s<sup>2</sup>).
- ABS se aktivira pri brzini višoj od 55 km/h.

Treptanje kočionih svjetala prestaje i umjesto toga, automatski se pale svjetla za nuždu.

- Kad brzina vozila padne ispod 40 km/h
- ABS se deaktivira
- Situacija naglog zaustavljanja je gotova.

Svjetla za nuždu će se ugasiti:

- Nakon što je vozilo neko vrijeme voženo pri niskim brzinama.

Možete ih isključiti ručno pritiskanjem prekidača svjetala u nuždi.



### Obavijest

**Sustav signala zaustavljanja u nuždi (ESS) neće raditi ako su svjetla za nuždu (4 žmigavca) već upaljena.**

## Pomoć pri spuštanju nizbrdo (DBC) (ako je dio opreme)



Pomoć pri spuštanju nizbrdo (DBC) pomaže vozaču prilikom spuštanja niz strminu bez da on mora kočiti.

Sustav usporava vozilo na brzinu manju od 8 km/h (za vozila opremljena DTC mjenjačem), odnosno 8 km/h (za vozila opremljena ručnim mjenjačem) te dopušta vozaču da se koncentrira samo na upravljanje.







### UPOZORENJE

Uvijek isključite DTC sustav kad vozite po normalnim cestama; u protivnom DTC bi se mogao aktivirati prilikom prelaska preko ležećih policajaca ili kod naglih skretanja.

### OPASKA

- DBC je automatski isključen kad god se uključi paljenje.
- Kad je DBC aktivan, mogu se začuti zvukovi ili vibracije zbog aktivacije kočnica.
- Kad je DBC uključen, pale se stražnja stop svjetla.

**DBC operation**

Mode	Svjetlo indikatora	Opis
Standby (pripravno)	 svijetli	Pritisnite DBC prekidač kad je brzina niža od 40 km/h. DBC će se uključiti i ući u pripravno stanje. Sistem se ne uključuje ako je brzina kretanja viša od 40 km/h.
Activated (aktivno)	 trepeće	U pripravnom stanju DBC će se automatski aktivirati u slučaju da je brzina kretanja niža od 35 km/h i vozilo se kreće nizbrdo.
Temporarily deactivated (privremeno deaktivirano)	 svijetli	U aktivnom modu DBC će se privremeno isključiti u sljedećim uvjetima: Strmina nije dovoljna. Pedala kočnice ili gasa je pritisnuta. Ako gornji uvjeti iščeznu, DBC će se automatski iznova aktivirati.
OFF (isključeno)	 isključeno	DBC će se isključiti u ovim slučajevima: DBC prekidač je opet pritisnut. Brzina vozila je premašila 60 km/h.



## UPOZORENJE

Ako se upali crveni indikator DBC-a, sistem se pregrijao ili ne funkcionira kako bi trebao. DBC se neće aktivirati. Ako indikator DBC-a nastavi svijetliti iako se sistem ohladio, preporučujemo da posjetite ovlaštenog HYUNDAI trgovca.

## OPASKA

- DTC bi se mogao aktivirati i izazvati gašenje motora u vozilima s ručnim mjenjačem ako ste u trećem ili višem stupnju prijenosa, a DTC sustav je uključen. Nemojte uključivati DTC kad vozite u trećem ili višem stupnju prijenosa.
- Ako je kosina vrlo strma, DTC se možda neće deaktivirati iako su pritisnute pedale kočnice ili gasa.
- DBC se ne uključuje:
  - kad je ručica mjenjača u položaju P (park).
  - ako je već aktivan ESP.

## Dobre navike kočenja

## UPOZORENJE

Kad god napuštate ili parkirate Vaše vozilo, uvijek postavite parkirnu kočnicu koliko je moguće i ručicu mjenjača uvijek stavite u položaj P (parkiranje). Ako parkirna kočnica nije potpuno uključena, vozilo se može nepredviđeno pomaknuti i ozlijediti Vas i druge. Sva vozila bi uvijek trebala imati parkirnu kočnicu primijenjenu dok su parkirana kako bi se izbjeglo nepredviđeno pomicanje vozila koje može ozlijediti putnike ili pješake.

Vožnja kroz vodu može smočiti kočnice. Kočnice se također mogu smočiti tijekom pranja vozila. Mokre kočnice mogu biti opasne! Vaše vozilo se neće zaustaviti jednakom brzinom kad su kočnice mokre. Vozilo s mokrim kočnicama može vući u jednu stranu.

Kako biste osušili kočnice, kočite lagano dok se učinak kočenja ne vrati u normalu, pazeći da držite vozilo pod kontrolom cijelo vrijeme. Ako se učinak kočenja ne vrati u normalu, stanite čim je to sigurno učiniti i preporučujemo da nazovete ovlaštenog HYUNDAI trgovca.

Nemojte se kotrljati nizbrdo u praznom hodu. To je izrazito opasno. Vozilo uvijek držite u brzini, koristite kočnice za usporavanje, zatim prebacite u niži stupanj prijenosa tako da vam kočenje motora pomogne održati sigurnu brzinu.

NEMOJTE voziti s nogom oslonjenom o papučicu kočnice. Držanje noge oslonjene o papučicu kočnice tijekom vožnje može biti opasno jer može rezultirati pregrijavanjem kočnica i gubitkom učinkovitosti. Također povećava trošenje dijelova kočnica.

Ako se guma probuši tijekom vožnje, lagano primijenite kočnice i zadržavajte vozilo usmjereno ravno dok usporavate. Kad se krećete dovoljno sporo da je sigurno da to učinite, skrenite s ceste i zaustavite se na sigurnom mjestu.

Držite nogu čvrsto na kočnici kako biste spriječili vozilo da nakon zaustavljanja krene naprijed.

## OPREZ

Sustav nadjačavanja kočnica

Sustav pomaže pri sigurnom zaustavljanju smanjenjem snage motora u slučaju da je pedala gasa zaglavljena ili i dalje pritisnuta kad se počne kočiti.

No, sustav je deaktiviran kad je ESC isključen u N modu. (Ručica mjenjača mora ostati u ručnom položaju). Kad je sistem isključen, zaustavni se put može produljiti u odnosu na situaciju kad je sustav aktivan.

## ISG (IDLE STOP AND GO) SUSTAV

Vaše je vozilo možda opremljeno ISG sustavom koje smanjuje potrošnju goriva tako da automatski isključuje motor kada je vozilo u mirovanju (npr. crveno svjetlo na semaforu, stop znak ili zastoj u prometu).

Motor se pokreće automatski nakon što su ispunjeni uvjeti za kretanje.

ISG sustav aktivan je uvijek kad motor radi.

### OPASKA

**Kad motor automatski pokreće ISG sustav, neka svjetla upozorenja (tj. ABS, ESC, ESC OFF, EPS, i svjetlo parkirne kočnice) mogu svijetliti nekoliko sekundi zbog niskog napona akumulatora. Međutim, to ne predstavlja kvar ISG sustava.**

### Aktivacija ISG sustava

ISG sustav je aktivan nakon svakog pokretanja motora.

### Deaktivacija ISG sustava



Ako želite deaktivirati ISG sustav, pritisnite prekidač ISG OFF.

Svjetlo tipke ISG OFF će se upaliti.

Ako opet pritisnete ISG OFF prekidač ponovno, sustav će se aktivirati i svjetlo na prekidaču ISG OFF će se ugasi.

### Automatsko zaustavljanje



### Zaustavljanje motora

Klasična ISG deaktivacija motora

- Zaustavite vozilo (brzina 0 km/h).
- Pritisnite pedalu kočnice
- Produljena ISG deaktivacija motora
  - Vozilo je usporilo na manje od 25 km/h.
  - Pritisnite pedalu kočnice.
- Za vrijeme slobodnog kotrljanja (tzv. jedrenje)

Možete zadržati status isključenog motora za vrijeme slobodnog kotrljanja (tzv. jedrenje) do potpunog zaustavljanja vozila pritiskanjem pedale kočnice pri brzini nižoj od 40 km/h.

**OPASKA**

Vozila opremljena DCT mjenjačem moraju postići brzinu od barem 30 km/h od posljednje aktivacije ISG sustava da bi bila moguća produljena ISG deaktivacija motora ili barem 5 km/h da bi bila moguća klasična ISG deaktivacija motora.

- Ako se otkopča sigurnosni pojas ili otvore vrata vozača (ili poklopac motora) ISG sustav se deaktivira.

**Automatski start**

Za ponovno pokretanje motora u auto-stop modu

- Otpustite pedalu kočnice.

Motor će se pokrenuti i zeleni AUTO STOP ((A)) indikator instrumentnoj ploči će se ugasiti.

**OPASKA**

Nakon korištenja ISG STOP funkcije, ako brzina vozila poraste umjesto da se smanji, motor se može automatski uključiti sam od sebe.

**Uvjeti rada ISG sustava**

ISG sustav će raditi u ovim uvjetima:

- Vozačev sigurnosni pojas je vezan.
- Vozačeva vrata i poklopac motora su zatvoreni.
- Pritisak vakuuma kočnica je adekvatan.
- Akumulator je dovoljno napunjen i njegov je senzor aktiviran.
- Vanjska temperatura nije previsoka ni preniska.
- Vozilo se koristi u jednoličnoj brzini i zaustavi.
- Klima-uređaj vozila radi sukladno potrebnim preduvjetima.
- Temperatura rashladne tekućine motora nije preniska.
- Vozilo se ne nalazi na strmom nagibu.
- Upravljački obruč nije prejakno zakrenut.
- Vozilo se ne koristi na visokoj nadmorskoj visini.
- Odmrzavanje prednjeg vjetrobrana nije uključeno.
- Nije odabran mod ručnog prebacivanja.
- Protoklo je dovoljno vremena od korištenja hoda unazad (ručica mjenjača u položaju R).

### Motor se može pokrenuti sam od sebe u sljedećim situacijama:

- Pritisak vakuuma kočnica je preizak.
- Prekoračeno je maksimalno dopušteno vrijeme ugašenog motora.
- Klima-uređaj je uključen i prozračivanje radi u najvišoj brzini.
- Moguće je magljenje vjetrobrana i klima-uređaj je uključen.
- Stanje napunjenosti baterije nije optimalno.
- Učinak klima-uređaja (grijanje i hlađenje) nije zadovoljavajući.
- Kad se pritisne ISG OFF prekidač, a motor je bio automatski zaustavljen
- Vozilo se pokrenulo nakon stajanja.
- Istovremeno su pritisnute pedale gasa i kočnice.
- Sigurnosni pojas vozača je otkopčan ili vrata vozača su odškrinuta.

Zeleni AUTO STOP ((A)) indikator na instrumentnoj ploči će svijetliti 5 sekundi.

### OPASKA

Ako bilo koji od ovih uvjeta nije zadovoljen, ISG sustav se isključuje.

### Indikatori ISG sustava

ISG sustav koristi lampicu indikatora na instrument ploči. Ako je vozilo opremljeno tzv. supervision instrument-pločom, obavijest će se prikazati na LCD zaslonu.



Sustav može zatražiti ručno pokretanje motora kad se uključi indikator na ISG OFF prekidaču, a ako je vozilo opremljeno tzv. supervision instrument-pločom, obavijest će se prikazati na LCD zaslonu.



©OSN061007L

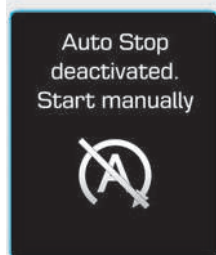

OTLE055036



OAD055087

Auto start je privremeno deaktiviran u sljedećim situacijama.

Kad je ručica mjenjača pomaknuta iz N (prazni hod) u R (hod unazad), D (vožnja) ili ručni mod bez istovremenog pritiskanja pedale kočnice. Poruka "Press brake pedal for Auto Start" će se pojaviti na LCD zaslonu. Za aktivaciju auto start funkcije pritisnite pedalu kočnice.

## Kvar ISG sustava

ISG sustav možda neće raditi:



©BC3N06001B

Kad postoji greška s ISG senzorima ili ISG sustavom.

Dogodit će se sljedeće:

Žuti AUTO STOP indikator ((A)) na instrumentnoj ploči će treptati 5 sekundi i onda ostati upaljen. Svjetlo na ISG OFF prekidaču će se upaliti.

## OPASKA

- **Ako svjetlo ISG OFF prekidača nije isključeno pritiskanjem ISG OFF prekidača ponovno ili ako ISG sustav stalno ne radi ispravno, Preporučujemo da kontaktirate ovlaštenog HYUNDAI trgovca čim je prije moguće.**
- **Kad se svjetlo ISG OFF prekidača upali, možda prestani svijetliti nakon vožnje Vašeg vozila pri otprilike 80 km/h maksimalno 2 sata i postavljanje kontrole brzine ventilatora ispod 2. položaja. Ako svjetlo ISG OFF prekidača nastavlja svijetliti unatoč proceduri, Preporučujemo da kontaktirate ovlaštenog HYUNDAI trgovca čim je prije moguće.**

## OPASKA

Preduvjeti za korištenje ISG sustava je reaktivacija senzora akumulatora.

Nakon što je motor bio isključen (OFF) 4 sata, pokušajte pokrenuti motor 2 do 3 puta kako biste reaktivirali senzor akumulatora.

## UPOZORENJE

Kada je motor u auto-stop modu, moguće je ponovno pokretanje motora bez utjecaja vozača.

Prije napuštanja vozila ili provjere motornog prostora, zaustavite motor okretanjem prekidača za paljenje u položaj LOCK/OFF ili uklanjanjem ključa za paljenje.

## Deaktivacija senzora akumulatora

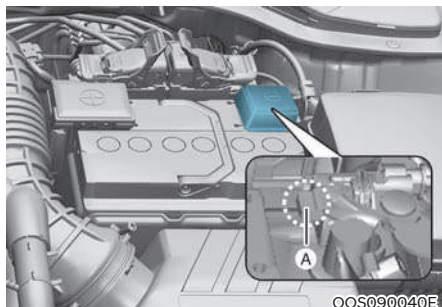

[A] : Senzor akumulatora

Senzor akumulatora je deaktiviran kad je odspojen negativni pol akumulatora (masa) zbog potreba održavanja.

U ovom je slučaju ISG je ograničen u svojem radu deaktivacijom senzora akumulatora. Zato vozač mora odraditi ovu proceduru kako bi reaktivirao senzor akumulatora nakon odspajanja akumulatora.

## Preduvjeti za reaktivaciju senzora akumulatora

Nakon što je motor bio isključen (OFF) 4 sata, pokušajte pokrenuti motor 3 do 4 puta kako biste reaktivirali senzor akumulatora.

Obratite OSOBITU pažnju da nikakva dodatna oprema (navigacije i sl.) nisu spojeni dok je motor ugašen. U slučaju da taj savjet ne slijedite, senzor akumulatora možda neće biti reaktiviran.

## i Obavijest

ISG možda neće raditi u sljedećim situacijama:

- Kad je neka komponenta ISG sustava pokvarena.
- Kad je akumulator slab.
- Kad je vakuum u kočnicama nizak.

Preporučujemo da posjetite ovlaštenog HYUNDAI trgovca i provjerite Vaše vozilo.

## OPASKA

- Za zamjenu koristite samo originalni HYUNDAI ISG akumulator. U protivnom, ISG sustav možda neće raditi pravilno.
- Nemojte dopunjavati ISG akumulator običnim punjačem, jer može doći do oštećenja akumulatora, pa čak i njegove eksplozije.
- Nemojte uklanjati poklopac akumulatora, jer može doći do istjecanja elektrolita koji je iznimno štetan.

## SUSTAV ELEKTRONIČKOG UPRAVLJANJA OVJESOM (ECS)

Sustav elektroničkog upravljanja ovjesom (ECS) upravlja radom ovjesa automatski kako bi vožnja bila što je moguće udobnija uzimajući u obzir uvjete vožnje poput brzine, zavoja, kočenja i ubrzavanja.

### ***Kvar sustava***

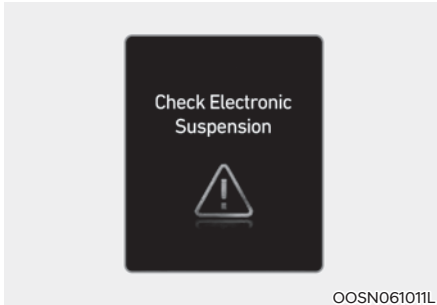

### **Check ECS (Provjerite ECS)**

Ako se prikaže poruka upozorenja moguće je da postoji problem s radom ECS sustava. Preporučujemo da vozilo pregleda ovlaštenu HYUNDAI trgovac.

## SUSTAV ELEKTRONIČKOG DIFERENCIJALA S OGRANIČENIM PROKLIZAVANJEM

Pojam sustav elektroničkog diferencijala s ograničenim proklizavanjem označava mehanizam koji nadzire rad diferencijala. Diferencijal je prijenosnik koji omogućuje različite brzine vrtnje pogonskih kotača u zavoju.

Sustav elektroničkog diferencijala s ograničenim proklizavanjem pomaže:

- Poboljšava prianjanje vozila u zavojima.
- Pomaže kod naglog kretanja iz mjesta.
- Sprječava proklizavanje po kiši ili snijegom pokrivenim prometnicama zbog različitih koeficijenata trenja između lijevog i desnog kotača.

### UPOZORENJE

**Nikad nemojte pokušati zavrtjeti kotač dok je vozilo na dizalici, a drugi je kotač na tlu. To je izuzetno opasno za vozila opremljena e-LSD sustavom.**

### *Odabir moda vožnje*

Karakteristika sustava ovisi o odabranom modu vožnje pritiskom na DRIVE MODE ili N prekidače na upravljačkom obruču.

Mod prekidač	Odabran mod	Karakteristika e-LSD-a
DRIVE MODE prekidač	ECO mod	NORMAL
	NORMAL mod	NORMAL
	SPORT mod	SPORT
N prekidač	N mod	SPORT
	N CUSTOM mod	NORMAL/SPORT

**Za više detalja pogledajte "Integrirane modove vožnje" u ovom poglavlju.**

### CUSTOM mod

Željeni mod vožnje možete odabrati preko Audio ili AVN zaslona.

- Odaberite CUSTOM mod pritiskom na N1 ili N2 prekidač na upravljačkom obruču. Zaslona audio ili navigacijskog uređaja prikazat će CUSTOM mod meni. Kad se tamo nalazite odaberite 'e- LSD → NORMAL/SPORT'.
- U CUSTOM mod možete ući izravno dodirom na zaslon audio ili navigacijskog uređaja. Za više detalja pogledajte poglavlje 4 ili poseban priručnik za korištenje multimedijjskog sustava.



## Poruke upozorenja



### Electronic Limited Slip Differential disabled temporarily due to overheating (e-LSD privremeno onemogućen zbog pregrijavanja)

Pregrijavanje dijelova e-LSD sustava će ga isključiti. Pričekajte da se sustav ohladi.

## Kvar sustava



### Check limited slip differential (Provjerite LSD)

Ako se upali poruka upozorenja e-LSD sustava možda sustav ne radi kako bi trebao. Preporučujemo da sustav provjeri ovlaštenu HYUNDAI trgovac.



### Tyre size mismatch. Check tyre sizes (Kotači nisu istih dimenzija. Provjerite dimenzije kotača)

Ako je vaše vozilo opremljeno različitim kotačima na prednjoj osovini (dimenzije, tip i sl.), pojavit će se ova poruka. Kako biste mogli koristiti e-LSD sustav, vozilo mora na prednjoj osovini biti opremljeno istim gumama.

## N PREKIDAČ

### Postavke N1 / N2 prekidača

#### ■ N1 prekidač



OOSN061020L

#### ■ N2 prekidač

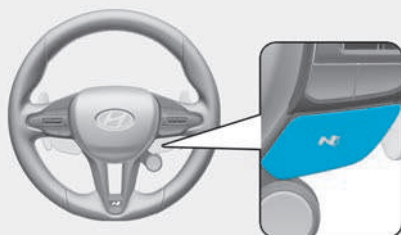

OOSN061021L

N1 prekidač: lijevi N prekidač  
N2 prekidač: desni N prekidač

Vozač može podesiti funkcije N1/ N2 prekidača u infotainment sustavu pritiskom duljim od 0,8 sekundi.

#### ■ N1 prekidač

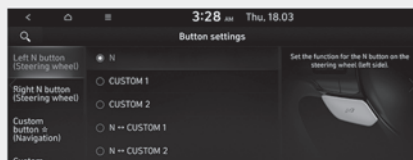

OOSN061022L

#### ■ N2 prekidač

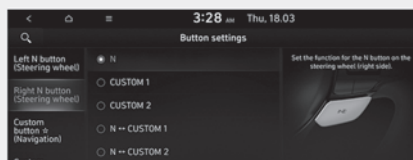

OOSN061023L

Svaki od N1/N2 prekidača može se podesiti:

1. N
2. CUSTOM 1
3. CUSTOM 2
4. N ↔ CUSTOM 1
5. N ↔ CUSTOM 2
6. DRIVE MODE
7. Start lap timer (početak mjerenja kruga)
8. Stop & Reset lap timer (zaustavljanje i reset mjerenja kruga)

### **i** Obavijest

Istovjetne postavke je moguće podesiti za oba prekidača (N1 i N2). No, ako se N1 prekidač podesi za 'Start lap timer (početak mjerenja kruga)', N2 prekidač će automatski biti podesen za 'Stop & Reset lap timer (zaustavljanje i reset mjerenja kruga)'.

Za više detalja proučite zasebni priručnik infotainment sustava.

## SUSTAV KONTROLE MODOVA VOŽNJE

### Drive mode

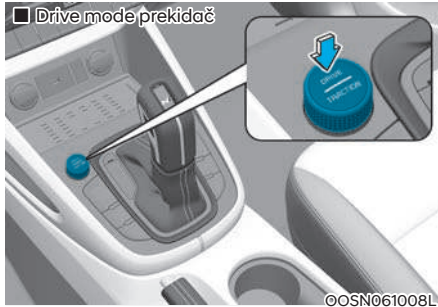

■ N1 prekidač

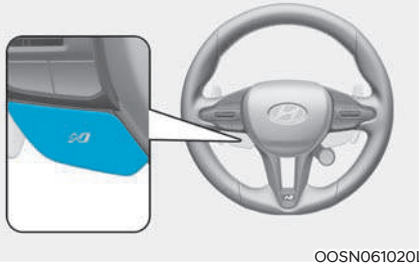

■ N2 prekidač

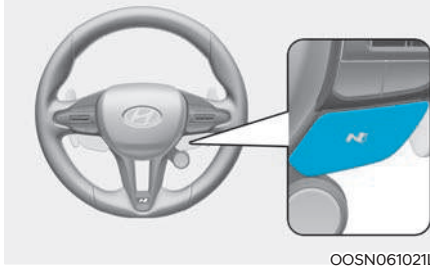

Mod vožnje može se odabrati prema vozačevoj želji ili cestovnim uvjetima. Sustav se vraća u NORMAL mod nakon što je iznova pokrenut motor.

Mod se mijenja kad god je DRIVE MODE prekidač ili N1 ili N2 prekidač na upravljačkom obruču pritisnut.

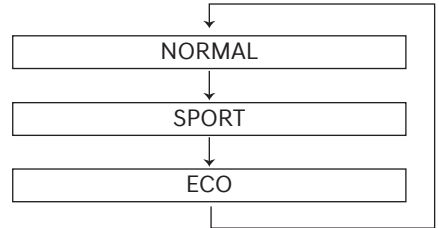

Kad je odabran NORMAL mod, on se ne prikazuje na zaslonu instrument ploče.

### **i** Obavijest

Ako se u infotainment sustavu prekidač N1 ili N2 podesi na 'Drive mode', moguć je odabir Drive moda samo na pritisak N1 ili N2 prekidača.

Za više detalja proučite zasebni priručnik infotainment sustava.

### ECO

ECO pomaže poboljšanju potrošnje goriva upravljanjem nekim radnim parametrima sustava motora i mjenjača. Potrošnja goriva ovisi o vozačevim vozačkim navikama i stanju ceste.

- Kad je DRIVE MODE prekidač pritisnut i ECO mod je odabran, ECO indikator će svijetliti kao znak da ECO radi.
- Ako je podešen ECO mod, nakon gašenja i ponovnog pokretanja motora bit će aktivan NORMAL mod.

### Obavijest

**Potrošnja goriva ovisi o vozačevim vozačkim navikama i stanju ceste.**

#### Kad je ECO mode aktiviran:

- Ubrzavanje može biti donekle oslabljeno iako papučicu gasa pritisnete do kraja.
- Performanse klimatizacije mogu biti ograničene.
- Buka motora može postati glasnija.

Iznad opisane situacije su normalni uvjeti kad je ECO sustav aktiviran za poboljšanje potrošnje goriva.

#### Ograničenja rada ECO moda:

Ako se sljedeći uvjeti dogode dok ECO radi, rad sustava je ograničen iako nema promjene ECO indikatora.

- Kad je temperatura rashladne tekućine niska: Sustav će biti ograničen dok performanse motora ne postanu normalne.
- Kad vozite uzbrdo: Sustav će biti ograničen u pogledu snage kod vožnje uzbrdo jer je snaga motora ograničena.
- Kad je papučica gasa jako pritisnuta nekoliko sekundi:  
Sustav će biti ograničen u radu, smatrajući da vozač želi ubrzati.

## SPORT mod

**SPORT**

SPORT mod se usredotočuje na dinamičnu vožnju automatskim prilagođavanjem sustava upravljača, motora i mjenjača za više užitka i dinamike u vožnji.

- Kad je DRIVE MODE prekidač pritisnut i SPORT mod je odabran, SPORT indikator će svijetliti.
- Nakon svakog restarta motora, DRIVE MODE se vraća u NORMAL. Ako želite SPORT mod, morate ga iznova uključiti pomoću DRIVE MODE prekidača.
- Ako je sustav aktiviran:
  - Nakon brze vožnje, održava stupanj prijenosa i okretaje motora neko vrijeme iako papučica gasa nije pritisnuta.
  - Prebacivanje u viši stupanj prijenosa je odgođeno.

## **i** Obavijest

**U SPORT modu vožnje, potrošnja goriva može porasti.**

## N mode

■ N1 prekidač



OOSN061020L

■ N2 prekidač

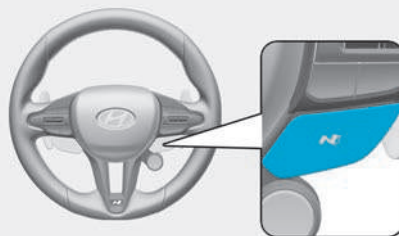

OOSN061021L

N mod može se odabrati pritiskom na N1 i N2 prekidač.

Nakon svakog ponovnog startanja motora sustav se resetira u NORMAL mod.

## **i** Obavijest

**Ako se u infotainment sustavu prekidač N1 ili N2 podesi na 'N mode', moguć je odabir N moda samo na pritisak N1 ili N2 prekidača. Za više detalja proučite odjeljak o 'N prekidaču' u ovom poglavlju korisničkog priručnika.**

### **N mod**



N mod odabire pravi vozački mod odabirući SPORT i SPORT+ postavke za sve komponente koje utječu na performanse sportskog vozila.

- Kad se pritisne N prekidač, uključuje N indikator.
- N mod (SPORT/SPORT+) utječe na dinamiku vozila automatskim podešavanjem potpore servo upravljača, te upravljanjem motora i prijenosnog sustava za više užitka u vožnji za vozača.
- ad se odabere N mod (SPORT/SPORT+):
  - Broj okretaja motora teži da ostane povišen određeni vremenski period čak i nakon puštanja pedale gasa
  - Prebacivanja u viši stupanj prijenosa su odgođena tijekom ubrzavanja



### **Obavijest**

**U SPORT/SPORT+ modu potrošnja goriva će porasti.**

### **CUSTOM mod**

Moguć je odabir dva moda (CUSTOM 1 / CUSTOM 2) vožnje možete odabrati preko Infotainment zaslona.

#### CUSTOM2

- Motor : NORMAL/SPORT/SPORT+
- Mjenjač : NORMAL/ SPORT/SPORT+
  - CREEP START (start puzanjem) funkcija\*1 ON/OFF
- E-LSD (Electronic Limited Slip Differential): NORMAL/ SPORT
- Ovjes: NORMAL/SPORT/SPORT+
- Upravljač : NORMAL/SPORT/SPORT+
- ESC (Electronic Stability Control) : NORMAL/SPORT/OFF
- Zvuk ispuha: NORMAL/SPORT/SPORT+

\*1 Creep Start funkcija (, start puzanjem, ishodišne stanje ON): Kad se podesi OFF, vozilo neće krenuti automatski kad se otpusti pedala kočnice, a mjenjač je u položaju D.

**Za više detalja pogledajte poseban priručnik za korištenje infotainment sustava.**

## NGS (N Grin Shift) sustav

Akronim NGS (N Grin Shift) ime je sustava koji nadzire motor i mjenjač u svrhu postizanja maksimalnih performansi kad se pritisne NGS prekidač na upravljaču u situacijama kad je potrebno maksimalno ubrzanje.

### Opis sustava i uvjeti rada

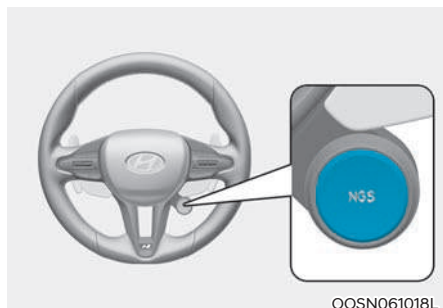

Kad se pritisne NGS prekidač:

- Automatski se odabire najniži mogući stupanj prijenosa (automatsko prebacivanje nije moguće u ručnom modu rada)
- Turbo radi u overboost modu (može se dodati broj)
- NGS funkcija je dostupna 20 sekundi
- NGS funkcija se može opet koristiti nakon što je proteklo 40 sekundi od posljednje aktivacije u trajanju od 20 sekundi

NGS sustav će se isključiti u radu ili neće raditi:

- Kad se mijenja Drive mod za vrijeme rada NGS sustava.
- Lampica upozorenja motora je uključena.
- Uključeno je upozorenje visoke temperature (pregrijavanje) mjenjača.
- Mjenjač je neispravan.
- Ručica mjenjača je u položaju P/ R/ N
- NGS sustav se koristi, a od prošle aktivacije u trajanju 20 sekundi nije proteklo minimalno 40 sekundi.



### OPREZ

- **Vozač je isključivo odgovoran za sigurno upravljanje vozilom i nadzor nad vozilom tijekom korištenja N Grin Shift sustava.**
- **Nemojte pokušavati opasne manevre dok koristite N Grin Shift sustav.**
- **Preporučuje se korištenje N Grin Shift sustava tek nakon uhodavanja vozila. Kontinuirano korištenje N Grin Shift sustava može dovesti do preopterećenja komponenti vozila poput mjenjača, motora i poluosovina.**

## Karakteristike vozila

Karakteristika svake komponente vozila razlikuje se u ovisnosti o odabranom modu vožnje pritiskom na DRIVE MODE ili N1 / N2 prekidač na upravljačkom obruču.

DCT	Komponenta	DRIVE MODE prekidač		
		ECO mod	NORMAL mod	SPORT mod
Motor i vožnja	Motor	ECO	NORMAL	SPORT
	Mjenjač**	ECO	NORMAL	SPORT
	e-LSD*1	NORMAL	NORMAL	SPORT
Podvozje	Ovjes	NORMAL	NORMAL	SPORT
	Upravljač	NORMAL	NORMAL	SPORT
	ESC *2	NORMAL	NORMAL	NORMAL
Zvuk	Zvuk ispuha *3	ECO	NORMAL	SPORT

DCT	Komponenta	N mod		NGS prekidač (N Grin Shift)
		N mod	CUSTOM mod	
Motor i vožnja	Motor	SPORT+	NORMAL / SPORT / SPORT+	SPORT+
	Mjenjač**	SPORT+	NORMAL / SPORT / SPORT+	SPORT+
	e-LSD*1	SPORT	NORMAL / SPORT	Zadržava mod prije uključivanja NGS
Podvozje	Ovjes	SPORT+	NORMAL / SPORT / SPORT+	
	Upravljač	SPORT+	NORMAL / SPORT / SPORT+	
	ESC *2	SPORT	NORMAL / SPORT / OFF	
Zvuk	Zvuk ispuha *3	SPORT+	NORMAL / SPORT / SPORT+	SPORT+

Ove se informacije mogu razlikovati u ovisnosti o opremi i značajkama koje su ugrađene u vaše vozilo.

\*1: Electronic Limited Slip Differential

\*2: Electronic Stability Control

\*3: Glasnoća zvuka iz aktivne ispušne cijevi (ako je u opremi) mijenja se u ovisnosti o odabranom modu [Najtiše] ECO/NORMAL mode < SPORT mode < N mode [Najglasnije]

Pucanje iz ispušne cijevi, u svrhu dodatnog efekta se čuje nakon puštanja pedale gasa netom nakon što je bila pritisnuta. Ovaj zvučni efekt čut će se kad je SPORT+ odabran za zvučne komponente. Za isključivanje tog efekta odaberite NORMAL ili SPORT za motorne postavke u CUSTOM modu.

Molimo, vodite računa o tome da kod korištenja SPORT+ moda pucanje i buka iz ispušne cijevi mogu zasmetati susjedima, iritirati i prestrašiti kućne ljubimce ili druge sudionike u prometu, na zatvorenim i natkrivenim parkiralištima ili stambenim četvrtima. Snažna je preporuka da tu opciju koristite obzirno prema drugima.

\*4: Funkcija automatskog puzajućeg starta se može isključiti/uključiti u postavkama CUSTOM menija

DCT : DCT mjenjač s dvjema spojka



## PERFORMANCIJSKE OPCIJE (AKO JE U OPREMI)



### OPREZ

Molimo, vodite računa o tome da pucanje i buka iz ispušne cijevi mogu zasmetati susjedima, iritirati i prestrašiti kućne ljubimce ili druge sudionike u prometu, na zatvorenim i natkrivenim parkiralištima ili stambenim četvrtima.

### Postavke performancijskih opcija



OOSN061025L

1. Odaberite N mode kako biste ušli u postavke sustava.
2. U postavkama odaberite opciju 'Performance options'. Pojavit će se zaslon postavki performancijskih opcija.

### Launch Control (Sustav pomoći pri startu)

Sustav pomoći pri startu (Launch control) nadzire rad vozila kako bi smanjio proklizavanje pogonskih kotača tijekom naglog starta.

Launch Control se ne smije koristiti na drugim podlogama. Moguća su ekstremna proklizavanja koja mogu oštetiti vozilo.

### Preduvjeti za aktivaciju

Launch Control je spreman za aktivaciju ako su ispunjeni ovi preduvjeti.

- Motor je postigao radnu temperaturu.
- Vozački sigurnosni pojas je zakopčan.
- Sva vrata, poklopci motora i prtljagnika su zatvoreni.
- Vozilo stoji (ne kreće se).
- Svi indikatori neispravnosti povezani s motorom i ESC sustavom (elektronička stabilnost) su ugašeni.

### OPASKA

- Launch control sustav je namijenjen korištenju na trkačkoj stazi i nije namijenjen korištenju na javnim prometnicama. On neće nadoknaditi nedostatak iskustva i vještine na trkačkoj stazi.
- Launch control sustav nemojte koristiti za vrijeme početnog uhodavanja i razrađivanja vozila.
- Stalno korištenje Launch control sustava predstavlja izuzetno opterećenje za vozilo te će dovesti do preranog istrošenja povezanih komponenti i sustava.

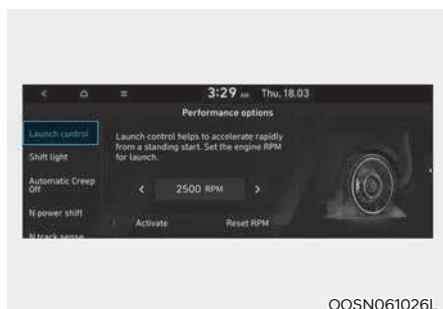

OOSN061026L

### Aktivacija Launch control sustava

1. Odaberite Launch control tab.
2. Pritisnite < (lijevo) ili > (desno) kako bi podesili željeni broj okretaja motora za Launch control.
3. Pritisnite 'Activate' kako bi sustav Launch controla bio spreman za rad.
4. Pritisnite Reset RPM za poništavanje podešenja i vraćanje sustava na ishodišnu postavku broja okretaja za Launch control sustav.

### Za aktivaciju/isključivanje Launch control sustava:

1. Odaberite N mod (na instrument ploči će se uključiti indikator N moda) ili odaberite SPORT+ mod rada motora iz CUSTOM menija.
2. Provjerite je li ESC SPORT mode uključen ili ESC isključen (ESC OFF). Ako nije, uključite ESC SPORT mod ili isključite ESC (ESC OFF; indikator se pali na instrument ploči). (Ako se odabere opcija ESC OFF, ESC sustav je isključen i neće raditi.)
3. Prebacite ručicu mjenjača u D (Drive) ili M (ručni mod prebacivanja). Ako ste odabrali ručni mod, vozač mora ručno mijenjati stupnjeve prijenosa.

4. Odaberite 'Performance options → Launch control' na zasloni infotainment sustava kako biste podesili broj okretaja motora. Nakon postavke broja okretaja pritisnite 'Activate'.
5. Poravnajte upravljački obruč prema naprijed.
6. Pritisnite pedalu kočnice do kraja lijevom nogom.
7. Dok držite pedalu kočnice pritisnutom, pritisnite pedalu gasa do kraja. Launch control sustav će isprva ograničiti broj okretaja motora dok vozač pritisne pedalu gasa do kraja. Omogućite okretajima da se ustabile. Poruka "Launch Control Ready" Ako je potrebno, podesite željeni broj okretaja pomoću prekidača tempomata (+/-).
8. Ugladeno, ali brzo otpuštanje kočnice u roku od 8 sekundi, dok je istovremeno pedala gasa pritisnuta do kraja, pokrenut će proces ubrzavanja vozila. Na LCD zaslonu će se prikazati poruka "Launch Control Active".
9. Za završetak programa Launch controla pustite pedalu gasa.



### OPREZ

- Ako pritisnete pedalu spojke i gasa istovremeno i potom otpustite pedalu gasa, Launch control prestaje s radom.
- Program Launch controla je dostupan opet nakon hlađenja vožnjom vozila u minimalnom trajanju od 2 minute.
- Ako vozilo ne krene unutar 8 sekundi u launch control 'READY' statusu, launch control automatski prestaje s radom.

## Shift Light (upozorenje promjene stupnja prijenosa)

■ N mod



OOSN061057L

Kad se motor koristi u gornjem području broja okretaja, to se prikazuje na odgovarajući način na instrument ploči.

Kako se broj okretaja približava svojoj gornjoj granici sa svake se strane pali po jedno svjetlo upozorenja, a kad se sva svjetla upale u crvenoj boji, vrijeme je za prebacivanje i idući stupanj prijenosa.

U postavkama performancijskih opcija 'Shift light' na zaslonu infotainment sustava možete podesiti prikaz moda i željeni broj okretaja motora.

(N mode → Performance options → Shift light)

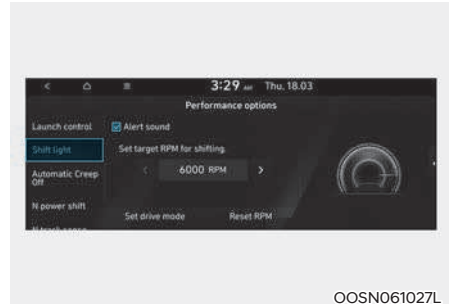

OOSN061027L

Podešavanje Shift Light sustava (upozorenja promjene stupnja prijenosa)

1. Pritisnite u postavkama performancijskih opcija 'Shift light' tab.
  2. Odaberite drive mod za aktivaciju Shift Light sustav. (ECO/NORMAL/SPORT/N/CUSTOM)
  3. Podesite željeni broj okretaja pri kojem se uključuje Shift Light sustav pritiskom na <(lijevo) ili >(desno). (6000/min ~ 6700/min)
  4. Klikajte 'Alert sound' (zvuk upozorenja) ukoliko želite da zvučno upozorenje prati vizualnu notifikaciju.
  5. Pritisnite 'Reset RPM' (reset broja okretaja).
- Obavijest o promjeni stupnja prijenosa se prikazuje prije nego broj okretaja motora dosegne podešenu vrijednost kako bi izmjena bila moguća u pravom trenutku.

## Tablica prikaza rada upozorenja promjene stupnja prijenosa

Treptanje svih 5 LED-ica radi samo u fiksnom shift modu kad je potrebna promjena u viši stupanj prijenosa.

Položaj ručice mjenjača	Shift mod	Postupno paljenje LED-ica	Treptanje svih LED-ica (upozorenje prebacivanja stupnja prijenosa)
D	Automatski	X	X
	N Grin Shift sustav radi	O	X
	N Track Shift sustav radi	O	X
D	Privremeni mod ručnog prebacivanja (pomoću papučica na upravljaču dok je ručica u položaju D)	O	X
	Fiksni shift mod (nema automatskog prebacivanja u viši stupanj prijenosa)	O	O

## N Track Sense Shift

N Track Sense Shift se automatski uključuje kad se uoči dinamična vožnja s mnogo ulazaka u zavoje (primjerice vožnja po trkačkoj stazi). Ova funkcionalnost omogućuje olakšanu vožnju po trkačkoj stazi automatskim biranjem stupnja niže na ulasku u zavoj i zadržavanjem nižeg stupnja prijenosa dok ste u zavoju kao da vozilom upravlja profesionalan vozač. N Track Sense Shift osigurava korištenje nižeg stupnja prijenosa kad poraste stupanj agresivnosti upravljanja vozilom.

## Podешavanje N Track Sense Shift sustava

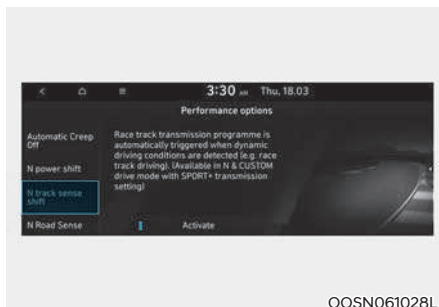

1. Pritisnite 'N Mode → Performance Option → N Track Sense Shift' u Infotainment sustavu kako biste ušli u meni postavki N Track Sense Shift sustava.
  2. U meniju postavki N Track Sense Shift sustava odaberite 'Activate' kako biste uključili ili isključili sustav.
- \* Kad je vozilo po prvi puta isporučeno kupcu, funkcija je aktivirana.
  - \* Status rada sustava (aktivirano/deaktivirano) je snimljen i zadržan prilikom restarta vozila.

### Uvjeti za rad

- N Track Sense Shift je uključen u postavkama Performance opcija
- Ručica mjenjača je u položaju D
- Mod mjenjača SPORT ili SPORT+ (uključuje SPORT ili N mode)
- Brzina vozila je viša od 35 km/h
- Detektirana je dinamična vožnja s naglaskom na zavoje



OJSN050190

\* Kad N Track Sense Shift radi, ova poruka se prikazuje u LCD zaslonu

### Uvjeti u kojima rad sustava nije moguć

- N Track Sense Shift je isključen u postavkama Performance opcija
  - Ručica mjenjača je u položaju P/ R/ N
  - Promjena moda mjenjača za vrijeme korištenja (mod mjenjača ne radi u ECO, NORMAL ili ručnom modu prebacivanja)
  - Uključeni su tempomat i smart tempomat
  - Brzina vozila je niža od 35 km/h
- \* Kad se N Track Sense Shift isključi, poruka s LCD zaslona nestaje.



### OPREZ

**Sigurnost i nadzor nad vozilom su odgovornost vozača i nemojte voziti opasno u pokušaju korištenja/aktivacije N Track Sense Shift sustava.**



### UPOZORENJE

**N Track Sense Shift se uključuje automatski samo kad vozilo prepozna dinamičnu vožnju (uzdužne i poprečne inercijske sile). Koristite samo u skladu s prometnim propisima i na siguran način. Izuzetno agresivna vožnja ili sudjelovanje u nekim vozačkim događanjima može utjecati na jamstveno pokrivanje. Provjerite jamstvene uvjete u servisno-jamstvenoj knjižici.**

### N Power Shift sustav

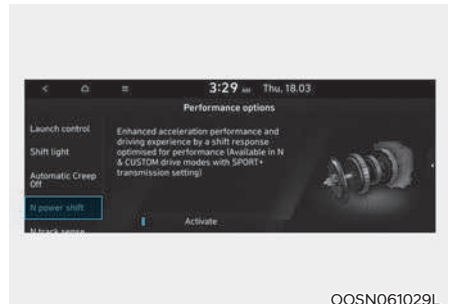

OOSN061029L

Kad vozač pritisne pedalu gasa do kraja (100%) u N modu za bolje ubrzanje prebacivanje u viši stupanj se obavlja uz minimalni gubitak energije.

N Power Shift sustav se može isključiti pritiskom na 'Activate' na zaslonu. Kad je N Power Shift sustav deaktiviran, prebacivanje je slično normalnom prebacivanju. Nakon restarta motora sustav se iznova uključuje.

### N Road Sense sustav (N cesta)

N Road Sense je funkcija koja predlaže vozaču aktivaciju N moda kad je uočen znak dvostrukog zavoja ispred vozila.

#### Osjetilni senzori



[1] : Kamera usmjerena prema naprijed

Prednja se kamera koristi kao senzor otkrivanja znaka vijugave ceste (dvostruki zavoj).

Gornja ilustracija prikazuje smještaj senzora za otkrivanje, tj. kamere.



#### OPREZ

Za više detalja o preduvjetima za rad sustava prednje kamere pogledajte odjeljak "Forward Collision-Avoidance Assist (FCA)" u poglavlju 7. Ovog korisničkog priručnika.

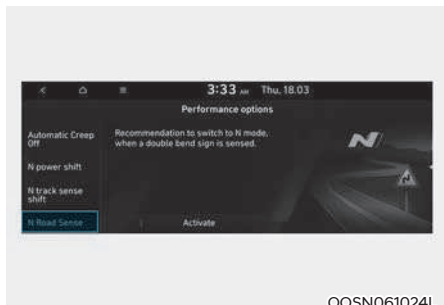

1. Pritisnite 'N Road Sense' tab.
2. Pritisnite 'Activate' kako biste uključili N Road Sense sustav.



OBC3N060028

3. Kad prednja kamera uoči znak vijugave ceste, na zaslonu se prikazuje poruka 'S-bend ahead'.
4. Ako se nakratko pritisne OK prekidač, odabire se 'N mod'.



#### Obavijest

Za više detalja o N modu, pogledajte odjeljak o integriranim modovima vožnje u ovom poglavlju korisničkog priručnika.

#### Deaktivacija N Road Sense sustava

Ako se tab 'N Road Sense' pritisne još jednom, N Road Sense sustav će se isključiti.

#### OPASKA

Za više informacija o ograničenjima sustava za detekciju znakova pogledajte ISLW odjeljak u poglavlju 7.

## SUSTAV KONTROLE PRIANJANJA (TRACTION CONTROL, AKO JE U OPREMI)

Traction Control je sustav čija je zadaća postizanje optimalnih performansi nadzorom nad radom motora i kočenjem sukladno uvjetima na cesti (snijeg, blato, pijesak).

### Traction Control mod



Ako pritisnete 'DRIVE/TRACTION' mod prekidač, mod vožnje se mijenja iz Driving control u Traction control. Možete odabrati SNOW, MUD ili SAND (snijeg, blato ili pijesak) okretanjem prekidača. Ako opet pritisnete 'DRIVE/TRACTION' mod prekidač mod se mijenja iz Traction Controla u prijašnji mod vožnje.

Nakon restarta motora mod vožnje se uvijek vraća u Driving mod.



### UPOZORENJE

**Traction mod je osmišljen za vozilo s prednjim pogonom. Nemojte voziti u uvjetima koji su prezahtjevni za takvu vrstu vozila.**

**Pogrešan mod vožnje može dovesti do gubitka prianjanja i proklizavanja, posebno na skliskim podlogama, što može za posljedicu imati nezgodu i ozbiljne povrede.**

### Rad Traction moda

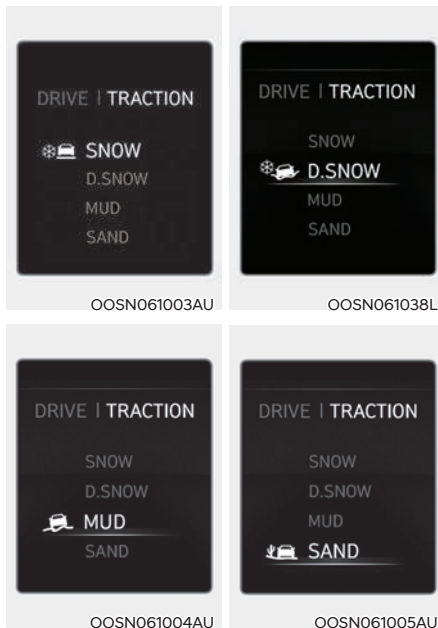

Traction mod nudi posebne postavke prianjanja pogonskih kotača za SNOW/D. SNOW/MUD/SAND (snijeg/duboki snijeg/blato/pijesak) te nudi maksimalno moguće prianjanje u lošim uvjetima. Traction mod prilagođava proklizavanje lijevog i desnog pogonskog kotača, okretni moment motora i promjenu brzina u skladu s dostupnim uvjetima.

 **OPREZ**

**DEEP SNOW** (duboki snijeg) postavka je optimirana za ceste pokrivene dubokim snijegom. Sigurnost vožnje ne narušena ako se postavka DEEP SNOW koristi na drugim podlogama.

### Poruke LCD zaslona

**Transmission hot! Park with engine On** (Visoka temperatura prijenosnog sustava! Parkirajte s uključenim motorom)



OJS058137L

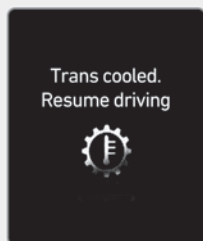

OOSN061016L

- Ako se vozilo nastavi voziti i temperatura spojke dosegne maksimalnu dopuštenu temperaturu pojavit će se poruka „Trans hot! Park with engine on“. Kad se to dogodi spojka je isključena dok se ne ohladi na normalnu temperaturu.
- Poruka upozorenja će pokazati potrebno vrijeme čekanja da se mjenjač ohladi.
- Ako se ovo dogodi, zaustavite vozilo na sigurnom mjestu, prebacite u P (parkiranje) i nastavite pritiskati papučicu kočnice na nekoliko minuta da bi se mjenjač ohladio.
- Kad se pojavi poruka „Trans cooled. Resume driving“ možete nastaviti s vožnjom.
- Kad god je moguće vozite mirno i bez naglih trzaja.

- U pojedinim uvjetima, poput teških uvjeta vožnje (blato ili pijesak), mjenjač se može pregrijati.
- Kad se mjenjač pregrije, aktivira se mod sigurnosne zaštite. U ovom trenutku, poruka upozorenja „Transmission hot! Park with engine On“ će se pojaviti na LCD zaslonu. Mjenjač je onemogućen u radu dok se ne ohladi.



## POSEBNI UVJETI VOŽNJE

### Opasni uvjeti vožnje

Kad naiđete na opasne uvjete vožnje, kao što su voda, snijeg, led, blato, pijesak i slične opasnosti, slijedite ove savjete:

- Vožite pažljivo i računajte s duljim zaustavnim putem.
- Izbjegavajte nagle pokrete upravljačem ili naglo kočenje.
- Ako ste zapeli u snijegu, blatu ili pijesku, koristite drugu brzinu. Polako ubrzavajte kako bi se izbjegla vrtnja pogonskih kotača.
- Postavite pijesak, krupnu sol, lance za snijeg ili druge neklizajuće materijale ispod pogonskih kotača za ostvarivanje trakcije kad zapnete u ledu, snijegu ili blatu.

### UPOZORENJE - Prebacivanje u niži stupanj prijenosa

Prebacivanje u niži stupanj prijenosa s automatskim/DCT mjenjačem za vrijeme vožnje na skliskim površinama može izazvati nesreću. Iznenađna promjena brzine guma može izazvati proklizavanje guma. Budite oprezni kad prebacujete u niži stupanj na skliskim površinama. *ownshifting on slippery surfaces.*

### Njihanje vozila

Ako je potrebno njihati vozilo kako biste ga izvukli iz snijega, pijeska ili blata, najprije okrenite upravljač udesno i ulijevo kako biste očistili područje oko prednjih kotača. Zatim, prebacujte nazad i naprijed između prvog stupnja prijenosa i položaja R (hod unazad) kod vozila s ručnim mjenjačem ili R (hod unazad) i bilo kojeg stupnja za vožnju unaprijed kod vozila s DCT mjenjačem. Nemojte tjerati motor u visoke okretaje i kotači neka proklizavaju što je manje moguće. Ako se ni nakon nekoliko pokušaja niste uspjeli izvuci, neka vozilo izvuče vučna služba kako biste izbjegli pregrijavanje motora i moguće oštećenje mjenjača.

### UPOZORENJE

Ako se Vaše vozilo zaglavi u snijegu, blatu, pijesku, itd., možete ga pokušati osloboditi njihanjem naprijed i nazad. Nemojte pokušavati ovu proceduru ako su ljudi ili predmeti negdje u blizini. Tijekom njihanja vozilo se može iznenada pomaknuti naprijed ili nazad budući da više nije zaglavljeno, uzrokujući ozljede ili štetu ljudima i predmetima u blizini.

Dulje njihanje može izazvati pregrijavanje motora, oštećenje ili otkazivanje mjenjača i oštećenje guma.

Nemojte proklizavati kotače, osobito pri brzinama višima od 56 km/h. Proklizavanje kotača pri velikim brzinama dok vozilo stoji može uzrokovati pregrijavanje guma što može rezultirati oštećenjem guma koje može ozlijediti prolaznike.

### Obavijest

ESC sustav treba isključiti prije njihanja vozila.

### OPASKA

Ako se ni nakon nekoliko pokušaja niste uspjeli izvuci, neka vozilo izvuče vučna služba kako biste izbjegli pregrijavanje motora i moguće oštećenje mjenjača. Pogledajte 'Vuča' u poglavlju 8. ovog priručnika.

### Ugladana vožnja zavojima

Izbjegavajte kočenje ili mijenjanje stupnjeva prijenosa u zavojima, osobito kad su ceste mokre. U idealnom slučaju, zavoje uvijek treba prolaziti uz blago ubrzavanje. Ako slijedite ove savjete, trošenje guma će biti minimalno.

### Vožnja noću

Noćna vožnja predstavlja više opasnosti od vožnje po dnevnom svjetlu. Evo nekoliko važnih savjeta za zapamtiti:

- Usporite i održavajte veću udaljenost između vas i drugih vozila, jer vidljivost može biti otežana noću, osobito u područjima gdje nema ulične rasvjete.
- Podesite retrovizore kako biste smanjili odsjaj prednjih svjetala drugih vozača.
- Održavajte Vaša prednja svjetla čistima i pravilno ih usmjerite na vozila koja nisu opremljena funkcijom automatskog usmjerenja prednjih svjetala. Prljava ili nepravilno usmjerena prednja svjetla će otežati vidljivost noću.
- Izbjegavajte gledanje izravno u prednja svjetla nadolazećih vozila. Možete biti privremeno oslijepljeni i trebat će nekoliko sekundi da Vam se oči ponovno prilagode na mrak.

### Vožnja po kiši

Kiša i mokre ceste mogu vožnju učiniti opasnom, posebno ako niste pripremljeni na sklizak kolnik. Evo nekoliko naputaka za razmatranje tijekom vožnje po kiši:

- Jaka kiša će pogoršati vidljivost i povećati zaustavni put potreban za zaustavljanje Vašeg vozila, stoga usporite.
- Isključite tempomat (ako je u opremi).
- Održavajte metlice brisača vjetrobrana u dobrom stanju. Zamijenite ih kad pokažu znakove trošenja ili ostavljaju mjesta neobrisana na vjetrobranskom staklu.
- Ako Vaše gume nisu u dobrom stanju, zaustavljanje na mokrom kolniku može dovesti do proklizavanja i moguće nesreće. Uvjerite se da su Vaše gume u dobrom stanju. Pogledajte 'Profil guma' u poglavlju 9. ovog priručnika.

- Upalite svjetla kako bi bili vidljivi drugima.
- Prebrza vožnja kroz lokve može utjecati na Vaše kočnice. Ako morate voziti kroz lokve, pokušajte voziti sporo.
- Ako vam se čini da ste smočili kočnice, lagano kočite tijekom vožnje dok se ne vrati normalna funkcija kočenja.

### Akvaplaning

Ako je cesta jako mokra i na njoj stoji voda, a vi vozite dovoljno brzo, vaše vozilo će imati smanjen ili nikakav dodir s podlogom, jer su gume zaplivala na vodi ispod nje. U tom trenutku vi više nemate nikakav nadzor nad vozilom. Najbolji savjet je da USPORITE kad je cesta mokra.

**Rizik od akvaplaninga se povećava kako se dubina profila smanjuje. Proučite 'Profil guma' u poglavlju 9. ovog priručnika.**

### Vožnja u poplavljenim područjima

Izbjegavajte vožnju kroz poplavljena područja osim ako ste sigurni da voda nije viša od dna naplatka. Kroz bilo kakvu vodu vozite polako. Dopustite adekvatni zaustavni put, jer performanse kočnica mogu biti smanjene.

Nakon vožnje kroz vodu, osušite kočnice lagano ih primjenjujući nekoliko puta dok se vozilo kreće polako.

## Vožnja autocestom

### Gume

Prilagodite tlak guma prema specifikacijama. Nizak tlak guma će rezultirati pregrijavanjem ili mogućim oštećenjem guma.

Izbjegavajte korištenje istrošenih ili oštećenih guma koje mogu rezultirati smanjenom trakcijom i otkazivanjem guma ili produljenim zaustavnim putem.



### Obavijest

**Nikada ne napuhujte gume iznad maksimalnog tlaka propisanog za Vaše gume koji je vidljiv na bočnici gume.**

### *Gorivo, rashladna tekućina motora i motorno ulje*

Vožnja pri velikim brzinama troši više goriva od gradske vožnje. Vozite umjerenim brzinama kako bi potrošnja goriva bilo što je moguće niža.

Nemojte zaboraviti provjeriti i rashladnu tekućinu motora i motorno ulje prije vožnje.

### *Pogonski remen*

Labav ili oštećen pogonski remen može rezultirati pregrijavanjem motora.

## Smanjenje opasnosti od prevrtanja

Ovo je višenamjensko vozilo (SUV – Sports Utility Vehicle). SUV vozila se ističu većim odstojanjem od tla i užim tragom kotača kako bi bili sposobni za korištenje u raznim cestovnim situacijama. Njihove specifične karakteristike znače da imaju i povišeno težište u odnosu na uobičajene automobile. Prednost većeg odstojanja od tla je bolja preglednost ceste, što omogućuje predviđanje problema. Nisu osmišljeni za vožnju zavojima pri istim brzinama kao uobičajena putnička vozila. Zbog tog rizika, preporučujemo se da se vozač i svi putnici vežu sigurnosnim

pojasevima. U slučaju prevrtanja, puno je veća vjerojatnost stradanja za osobu koja nije vezana u odnosu na osobu koja je vezana.

Postoje koraci koje vozač može poduzeti kako bi smanjio rizik od prevrtanja. Ako je ikako moguće, treba izbjegavati oštra skretanja i nagle manevre, na krovu ne bi trebalo prevoziti težak teret i nikada nemojte modificirati Vaše vozilo ni na koji način.



### UPOZORENJE

**Kao i kod drugih SUV vozila, nepridržavanje ovih uputa može dovesti do gubitka kontrole, nesreće ili prevrtanja vozila:**

- SUV vozila imaju znatno veću sklonost prevrtanju od ostalih vrsta vozila.
- Specifične konstrukcijske karakteristike (veće odstojanje od tla, uži trag kotača, itd.) daju ovom vozilu više težište od uobičajenih vozila.
- SUV nije osmišljen za vožnju zavojima pri istim brzinama koje postižu uobičajena vozila.
- Izbjegavajte oštra skretanja ili nagle manevre.
- Nemojte na krovu prevoziti težak teret.
- Nemojte modificirati vozilo na bilo koji način, a posebno ne na način da podignete težište.



### UPOZORENJE

**U slučaju prevrtanja, puno je veća vjerojatnost stradanja za osobu koja nije vezana u odnosu na osobu koja je vezana. Vodite računa da su svi u vozilu pravilno vezani.**

## VOŽNJA ZIMI

Teški vremenski uvjeti zimi rezultiraju bržim trošenjem i drugim problemima. Kako biste umanjili probleme zimske vožnje, trebali biste slijediti ove savjete:

### Obavijest

#### Snježni ili ledeni uvjeti

Održavajte veći razmak u odnosu na vozilo ispred sebe, jer će zaustavni putevi biti veći.

Koristite gas i kočnicu nježno i s osjećajem. Svaki nagli pokret može biti opasan u ovakvim uvjetima.

Kako biste vozili u dubokom snijegu, možda će biti potrebno koristiti zimske gume ili na Vaše gume montirati lance za snijeg. Ako su zimske gume potrebne, potrebno je odabrati gume ekvivalentne veličine i vrste originalnim gumama vozila. Inače, sigurnost i upravljivost Vašeg vozila mogu biti ugroženi. Osim toga, brza vožnja, naglo ubrzavanje, iznenadno kočenje i nagla skretanja su potencijalno vrlo opasne radnje.

Tijekom smanjenja brzine, koristite kočenje motorom što je više moguće. Nagla kočenja na snježnoj ili zaleđenoj cesti mogu dovesti do proklizavanja. Morate održavati sigurnu udaljenost između Vašeg i vozila ispred. Također, nježno kočite. Važno je zamijetiti da će lanci na gumama poboljšati trakciju, no neće spriječiti bočna proklizavanja.

### Zimske gume

#### UPOZORENJE - Veličina zimskih guma

**Zimske gume trebaju biti jednake po veličini i vrsti kao standardne gume vozila. Inače, sigurnost i upravljivost Vašeg vozila mogu biti narušeni.**

Preporučuje se korištenje zimskih guma kad je temperatura kolnika niža od 7°C.

Preporučene dimenzije zimskih guma za ugradnju.

Standardni kotač	
Dimenzija gume	Dimenzija naplatka/offset
235/40R19	8.0Jx19/55

#### Samo za Europu, preporučena dimenzija zimske gume za korištenje s lancima

Dimenzija gume	Dimenzija naplatka/offset
225/45R18	7.5Jx18/53

Ako montirate zimske gume na Vašem vozilu, pobrinite se da koristite gume iste veličine i raspona nosivosti kao originalne gume. Stavite zimske gume na sva četiri kotača za uravnoteženje upravljivosti Vašeg vozila u svim vremenskim uvjetima. Imajte na umu da trakcija sa zimskim gumama na suhoj cesti može biti manja nego sa standardnim gumama Vašeg vozila. Čak i kad su ceste čiste, trebate voziti oprezno. Provjerite s dobavljačem guma maksimalnu preporučenu brzinu.

### Obavijest

**Nemojte ugrađivati na vozilo čavlerice, jer one kod nas nisu dopuštene.**

## Ljetne gume

- Ljetne gume se koriste za maksimiziranje performansi po suhim cestama.
- Ako je temperatura niža od 7C ili vozite po zaleđenim ili snijegom pokrivenim cestama, ljetne gume gube učinak pri kočenju i prijanjanju te se jako klišu.
- Ako je temperatura niža od 7C ili vozite po zaleđenim ili snijegom pokrivenim cestama, ugradite cjelogodišnje ili zimske gume standardnih dimenzija za vaše vozilo. One će pružiti puno sigurniju vožnju. I zimske i cjelogodišnje gume nose M+S oznaku.
- Kad koristite M+S gume, koristite sve gume s istom šarom i od istog proizvođača kako bi prijanjanje bilo ujednačeno, a vožnja sigurnija.
- Ako vozite na M+S gumama s nižim brzinskim indeksom od ljetnih guma, vodite računa da ne prekoračite najvišu dopuštenu brzinu M+S guma.

## Lanci za snijeg



OOSN061009L

S obzirom na to da su bočne stijenke radijalnih guma tanje od drugih vrsta guma, gume mogu biti oštećene montažom nekih vrsta lanaca za snijeg na njih. Stoga, preporučuje se uporaba zimskih guma umjesto lanaca za snijeg.

Nemojte montirati lance za gume na vozila opremljena aluminijskim kotačima; lanci za snijeg mogu oštetiti kotače. Ako morate koristiti lance za snijeg, upotrijebite žičani tip lanaca debljine manje od 12 mm. Šteta na Vašem vozilu uzrokovana nepravilnom uporabom lanaca za snijeg nije pokrivena jamstvom proizvođača Vašeg vozila.



## **UPOZORENJE - Lanci za gume**

**Korištenje lanaca može narušiti upravljivost vozila:**

- **Nemojte prekoračiti 30 km/h ili preporučenu brzinu proizvođača lanaca, ovisno o tome što je niže.**
- **Vozite pažljivo i izbjegavajte neravnine, rupe, oštre zavoje, i druge opasnosti na cesti, koje mogu uzrokovati poskakivanje vozila.**
- **Izbjegavajte nagla skretanja ili kočenja blokiranim kotačima.**

## **i** Obavijest

- Ugradite lance za snijeg na prednje kotače. Vodite računa da ugradnja lanaca će osigurati veću vučnu silu, ali možda neće spriječiti bočno proklizavanje.
- Nemojte instalirati čavlerice, jer one kod nas nisu dopuštene.

### Montaža lanaca

Kad montirate lance za snijeg, slijedite upute proizvođača i pričvrstite ih što je više moguće. Vozite polako (nemojte voziti brže od 30 km/h) s montiranim lancima. Ako čujete da lanci dodiruju karoseriju ili ovjes, zaustavite se i zategnite ih. Ako još uvijek dodiruju, usporite dok buka ne prestane. Skinite lance za snijeg čim počnete voziti na čistim cestama.

Kad montirate lance za snijeg, parkirajte vozilo na ravnoj površini dalje od prometa. Uključite svjetla za nuždu i stavite trokut iza vozila (ako je dostupan). Uvijek stavite ručicu mjenjača u položaj P (parkiranje), primijenite parkirnu kočnicu i isključite motor prije montiranja lanaca za snijeg.

## **OPASKA**

### Samo za Europu

Ako koristite lance za snijeg, koristite kotače promjer 18 cola. Ako ugradite lance na kotače promjera 19 cola, moguća su oštećenja vozila zbog lanaca.

Ako serijske kotače promjera 19 cola mijenjate kotačima promjera 18 cola, u Infotainment sustavu morate promijeniti postavke TPMS sustava s 19 na 18 cola.

- Pritisnite 'Setup → Vehicle → Convenience → Tire replacement' u infotainment sustavu.

### ■ Zamjena kotača

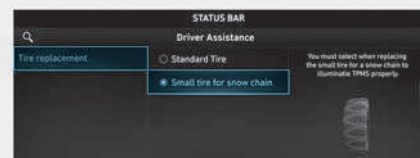

OOSN061030L

**OPASKA**

- Neispravni lanci za snijeg mogu uzrokovati oštećenje karoserije i ovjesa i možda neće biti pokriveno jamstvom proizvođača Vašeg vozila. Također, moguće je da kukice za povezivanje lanaca za snijeg budu oštećene od kontakta s dijelovima vozila što može uzrokovati ispadanje lanaca s gume.
- Uvjerite se da su lanci SAE klase sa S certifikatom.
- Uvijek provjerite montažu lanaca nakon što ste prešli otprilike 0,5 do 1 km kako biste osigurali ispravno postavljanje. Zategnite ili ponovno postavite lance ako su olabavili.
- Ako imate aluminijske naplatke ne bi smjeli koristiti lance, jer će oni oštetiti naplatke. Ako nemate drugog izbora, koristite plastične lance za snijeg.
- Koristite žičane lance uže od 12 mm kako biste spriječili oštećenja spojnih dijelova lanca.

**Pretpostavke za zimsku vožnju****Koristite visokokvalitetnu etilen glikol rashladnu tekućinu**

Vaše vozilo se isporučuje s visokokvalitetnom etilen glikol rashladnom tekućinom u sustavu hlađenja. To je jedina vrsta rashladne tekućine koju biste trebali koristiti, jer pomaže u sprečavanju korozije u sustavu hlađenja, podmazuje pumpu za vodu i sprečava zamrzavanje. Vodite računa za mijenjanje ili dopunite Vašu rashladnu tekućinu u skladu s rasporedom održavanja u poglavlju 9. Prije zime, testirajte Vašu rashladnu tekućinu kako biste bili sigurni da je njezina točka zamrzavanja dovoljna za očekivane temperature tijekom zime.

**Provjerite akumulator i kablove**

Temperature zimi povećavaju opterećenje akumulatora. Pregledajte akumulator i kablove, kao što je opisano u poglavlju 9. Preporučujemo da razinu napunjenosti Vašeg akumulatora provjerite kod ovlaštenog HYUNDAI trgovca.

**Ako je potrebno prijedite na ulje “zimske težine”**

U nekim klimama se preporučuje da se tijekom zime koristi ulje niže viskoznosti. Ako prelazite na zimsko ulje promijenite s uljem i filter ulja. Za preporuke pogledajte poglavlje 2. Ako niste sigurni koju gradaciju ulja trebate koristiti, preporučujemo da konzultirate ovlaštenog HYUNDAI trgovca.

**Provjerite svjećice i sustav paljenja**

Pregledajte Vaše svjećice, kao što je opisano u poglavlju 9 i zamijenite ih ako je potrebno. Također provjerite sve žice i komponente za paljenje kako biste se uvjerali da nema bilo kakvih pukotina, istrošenosti ili oštećenja.

### **Za sprečavanje zamrzavanja brava**

Kako biste spriječili zamrzavanje brava, pošpricajte odobrenu tekućinu za odmrzavanje ili glicerin u brave. Ako je brava prekrivena ledom, nanesite odobrenu tekućinu za odmrzavanje preko leda da biste ga uklonili. Ako je zamrznut unutarnji dio brave, možda ćete ga uspjeti otopiti zagrijanim ključem. Pažljivo koristite zagrijani ključ kako biste izbjegli ozljede.

### **Koristite odobreno zimsko sredstvo za pranje stakala**

Kako biste spriječili zamrzavanje vode u sustavu peraća prozora, dodajte odobrenu tekućinu za pranje stakala kao što je navedeno na uputama na spremniku. Antifriz tekućina za pranje stakala dostupna je kod ovlaštenog HYUNDAI trgovca, ali i kod većine trgovina s autodijelovima. Nemojte koristiti rashladnu tekućinu motora ili druge vrste antifriza kako bi se spriječilo oštećenje boje vozila.

### **Ne dopustite zamrzavanje parkirne kočnice**

U nekim uvjetima Vaša parkirna kočnica može se zamrznuti u primijenjenom položaju. To će se najvjerojatnije dogoditi kad je nakupljen snijeg ili led oko ili u blizini stražnjih kočnica ili ako su kočnice mokre. Ako postoji rizik od zamrzavanja parkirne kočnice, samo je privremeno primijenite dok ručicu mjenjača stavite u položaj P (automatski/DCT mjenjač) ili u prvi stupanj prijenosa ili hod unazad (ručni mjenjač) te blokirajte stražnje kotače tako da vozilo ne može otklizati. Zatim otpustite parkirnu kočnicu.

### **Ne dopustite da se snijeg i led nakupljaju ispod vozila**

U nekim uvjetima, snijeg i led se mogu nakupiti ispod odbojnika i ometati upravljanje. Kad vozite u takvim uvjetima tijekom teške zime, redovito provjerite ispod vozila kako biste se uvjerali da je kretanje prednjih kotača i upravljačkih komponenti neometano.

### **Pripremite opremu za hitne situacije**

U skladu s vremenskim uvjetima, trebali biste pripremiti odgovarajuću opremu za hitne situacije. Neki od predmeta koje biste mogli zatrebati uključuju lance za gume, trake ili lance za vuču, svjetiljku, signalnu raketu, pijesak, lopatu, pomoćne kablove, strugalicu prozora, rukavice, tkaninu, kombinezone, deku, itd.

### **Ne ostavljajte strane predmete ili materijale u motornom prostoru**

Stavljanje stranih predmeta ili materijala koji ometaju hlađenje motora, u motornom prostoru, može izazvati kvar ili požar. Proizvođač nije odgovoran za štetu uzrokovanu takvim postupcima.



## VUČA PRIKOLICE (EUROPA)

Ako razmatrate vuču s Vašim vozilom, prvo biste trebali provjeriti zakonske uvjete Vaše zemlje u Odjelu za motorna vozila.

Budući da su zakoni različiti, uvjeti za vuču prikolice, automobila, ili drugih vrsta vozila ili uređaja mogu se razlikovati. Pitajte ovlaštenog HYUNDAI trgovca za daljnje detalje prije vuče.

Vodite računa o tome da je vuča prikolice drugačija od vožnje samog vozila. Prikolica sa sobom donosi promjenu u ponašanju vozila, trajnosti, potrošnji goriva... Uspješna i sigurna vuča prikolice zahtijeva specijalnu opremu koja se mora koristiti na ispravan način. Nepravilna vuča prikolice može oštetiti Vaše vozilo i rezultirati skupim popravcima koje ne pokriva Vaše jamstvo. Kako biste ispravno vukli prikolicu, slijedite savjete u ovom poglavlju.

Ovo poglavlje sadržava mnoge savjete koji su dokazani vremenom te utječu na sigurnost. Mnogi od njih se odnose na sigurnost putnika. Molimo vas da ih pažljivo proučite prije nego prikvačite prikolicu.



### UPOZORENJE

Vodite računa o ovim pretpostavkama:

- Ako ne koristite ispravnu opremu i / ili vozite nepropisno, možete izgubiti kontrolu nad vozilom kad vučete prikolicu. Na primjer, ako je prikolica preteška, kočnice možda neće dobro raditi - ili neće uopće raditi. Vi i Vaši putnici mogli bi biti ozbiljno ili smrtno ozlijeđeni. Vucite prikolicu samo ako ste slijedili sve korake u ovom poglavlju.
- Prije vuče, provjerite da su ukupna masa prikolice, GCW (ukupna kombinirana masa), GVW (masa vozila), GAW (bruto osovinsko opterećenje) i opterećenje prikolice u granicama.
- Kad vučete prikolicu, vodite računa da isključite ISG funkciju.



### Obavijest - Za Europu

- Tehnički dopušteno opterećenje na stražnjoj osovini može se prekoračiti ne više od 15%, a tehnički najveća dopuštena masa vozila može se prekoračiti ne više od 10% ili 100 kg, ovisno o tome koja je vrijednost niža. U tom slučaju, ne prelazite 100 km/h za vozila kategorije M1 ili 80 km/h za vozila kategorije N1.
- Kad vučete prikolicu, dodatno opterećenje nametnuto na uređaju spajanja prikolice može uzrokovati prekoračenje maksimalnog opterećenja stražnjih guma, ali ne više od 15%. U tom slučaju, ne prelazite 100 km/h i tlak zraka u stražnjim gumama treba biti najmanje 0,2 bara viši od tlaka zraka preporučenog za normalnu uporabu (npr. bez povezane prikolice).
- \* M1 :putničko vozilo (s do 9 sjedala)
- \* N1 : dostavno vozilo (do 3.5 tona ukupne mase)

### Odlučili ste vući prikolicu?

Here are some important points if you decide to pull a trailer:

- Razmotrite korištenje kontrole zanošenja. Pitajte prodavača prikolice ili opreme za vuču o kontroli zanošenja.
- Ne vucite nikakvu prikolicu tijekom prvih 2000 km kako bi se motor ispravno razradio i uohodio. Nepoštivanje ovog savjeta može rezultirati ozbiljnim oštećenjem motora ili mjenjača.
- Kad odlučite vući prikolicu svakako se obratite ovlaštenom HYUNDAI trgovcu koji će znati što je sve potrebno od opreme.
- Uvijek vozite umjerenim brzinama (do 100 km/h) i pridržavajte se svih ograničenja brzine.
- Tijekom dugih uspona vozite sporije od 70 km/h ili se pridržavajte istaknutog ograničenja brzine, što je niže.
- Pažljivo proučite ograničenja vuče i nosivosti na idućim stranicama.
- 

### Masa prikolice

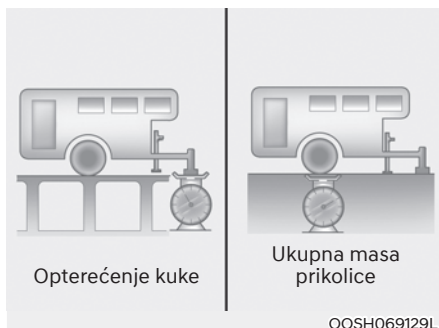

Koja je maksimalna sigurna masa prikolice? Nikada ne smije biti teža od maksimalne mase prikolice s kočnicama. No čak i tad može biti preteška.

Ovisi o tome kako planirate koristiti Vašu prikolicu. Važne su, primjerice, brzina, visina, nagib ceste, vanjska temperatura i kako često Vašim vozilom vučete prikolicu. Idealna težina prikolice također može ovisiti o bilo kakvoj posebnoj opremi koju imate na Vašem vozilu.

## Masa rude prikolice

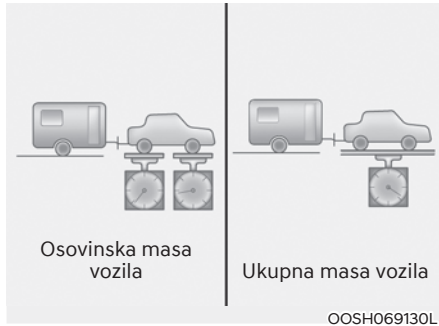

Opterećenje rude svake prikolice je važna mjera jer utječe na ukupnu (GSW) masu Vašeg vozila. Ova masa uključuje ukupnu masu vozila, bilo koji teret koji u njemu prevozite, i ljude koji će se voziti u vozilu. Ako ćete vući prikolicu, morate dodati opterećenja rude na ukupnu masu vozila jer Vaše vozilo će također prevoziti taj teret.

Ruda prikolice smije težiti maksimalno 10% ukupne mase natovarene prikolice, unutar granica maksimalne dozvoljene mase rude. Nakon što ste natovarili Vašu prikolicu, izvažite prikolicu i zatim rudu, odvojeno, kako biste vidjeli jesu li mase odgovarajuće. Ako nisu, možete ih mijenjati tako što ćete razmjestiti teret po prikolici.

## UPOZORENJE - Prikolica

- Nikada nemojte prikolicu više opteretiti straga nego sprijeda. Prednji dio treba nositi otprilike 60% ukupnog tereta prikolice, stražnji dio otprilike 40% ukupnog tereta prikolice.
- Nikada nemojte prekoračiti maksimalna ograničenja mase prikolice ili opreme za vuču. Nepravilan utovar može rezultirati oštećenjem Vašeg vozila i/ili tjelesnim ozljedama. Provjerite masu i utovar na komercijalnim vagama. Nepravilno natovarena prikolica može uzrokovati gubitak kontrole nad vozilom.

## Obavijest

S porastom nadmorske visine smanjuju se performanse motora. Od 1000 m/nm i za svakih dodatnih 1000 m 10% od mase prikolice i vozila mora se oduzeti.

**Referentne vrijednosti mase i udaljenosti kod vuče prikolice (za Europu)**

Stavka		Benzinski motor
		2.0 T-GDI
		DCT
		2WD
Maksimalna masa prikolice kg (lbs.)	Sa sustavom kočenja	1600 (3527)
	Bez sustava kočenja	700 (1543)
Maksimalno dopušteno statičko uzdužno opterećenje za uređaju spajanja kg (lbs.)		80 (176)
Preporučena udaljenost od središta stražnjeg kotača do točke spajanja mm (inch)		820 (32.3)

DCT : DCT mjenjač s dvije spojke

## Oprema za vuču prikolice

### Kuke

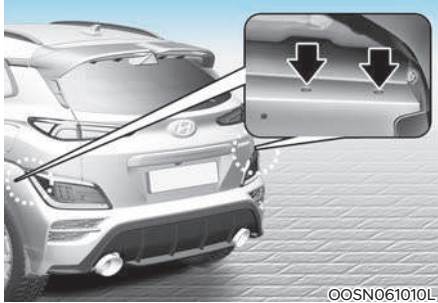

### **i** Obavijest - Lokacija montiranja kuke

Rupe za montiranje kuke su smještene s obje strane podvozja iza stražnjih kotača.

Važno je imati ispravnu opremu za kuke. Bočni vjetar, prolazak velikih kamiona i neravne ceste neki su od razloga zbog kojih ćete trebati pravu kuku. Evo nekih pravila koje treba slijediti:

- Morate li bušiti rupe na karoseriji Vašeg vozila prilikom ugradnje kuke za vuču? Ako morate, onda budite sigurni da zatvorite rupe kasnije kad uklonite kuku.
- Ako ih ne zatvorite, smrtonosni ugljični monoksid (CO) iz Vašeg ispuha može ući u Vaše vozilo, kao i prljavština i voda.
- Odbojnici Vašeg vozila nisu namijenjeni za kuke. Nemojte na njih učvršćivati unajmljene kuke ili druge kuke koje su predviđene za odbojнике. Koristite samo kuku koja se montira na okvir i koja se ne učvršćuje na odbojnik.

- Niti jedan dio stražnjeg svjetlosnog uređaja ili prometne registracije vozila ne smije biti pokriven (tj. nevidljiv) ugradnjom kuke.

Ako kuka prekriva bilo koji dio stražnjeg svjetlosnog uređaja ili prometne registracije vozila i nije jednostavno uklonjivog tipa (za uklanjanje je potrebno manje od 20 Nm) pomoću ključa koji je isporučen s kukom, ne smije se koristiti.

Obratite pozornost na činjenicu da kuka koja se ne koristi mora biti uklonjena ili premještena tako da ne prekriva niti jedan dio stražnjeg svjetlosnog uređaja ili prometne registracije vozila.

- HYUNDAI kuka za prikolice je dostupna kod ovlaštenog HYUNDAI trgovca.

### **Sigurnosni lanci**

Uvijek biste trebali povezati lance između Vašeg vozila i prikolice. Prekrižite sigurnosne lance ispod rude prikolice, tako da ruda ne može pasti na tlo ako se odvoji od kuke.

Upute o sigurnosnim lancima mogu biti osigurane od strane proizvođača kuke ili proizvođača prikolice. Slijedite preporuke proizvođača za pričvršćivanje sigurnosnih lanaca. Uvijek ostavite dovoljno prostora tako da možete okretati s Vašom prikolicom. I nikada nemojte dopustiti da se sigurnosni lanci vuku po tlu.

### **Kočnice prikolice**

Ako je Vaša prikolica opremljena sustavom kočenja, uvjerite se da odgovara propisima Vaše zemlje i da je ispravno ugrađen i radi ispravno.

Ako masa Vaše prikolice premašuje maksimalnu dopuštenu masu prikolice bez kočnica, onda će i prikolica trebati vlastite kočnice. Svakako pročitajte i slijedite upute za kočnice prikolice tako da ih budete u mogućnosti pravilno ugraditi, prilagoditi i održavati. Nemojte modificirati kočioni sustav Vašeg vozila.

### **UPOZORENJE**

**Nemojte koristiti prikolicu s vlastitim kočnicama, osim ako ste apsolutno sigurni da ste pravilno postavili kočioni sustav. Ovo nije zadatak za amatere. Koristite iskusnu i kompetentnu trgovinu za ovaj posao.**

### **Vožnja s prikolicom**

Vuča prikolice zahtijeva određeno iskustvo. Prije odlaska na otvorenu cestu, morate upoznati Vašu prikolicu. Upoznajte se s osjećajem vožnje i kočenja s dodatnom masom prikolice. I uvijek imajte na umu da je vozilo koje vozite sada znatno dulje i niti približno ne reagira kao Vaše vozilo samo po sebi.

Prije nego što krenete, provjerite kuku i platformu prikolice, sigurnosne lance, električne priključke, svjetla, gume i retrovizore. Ako prikolica ima električne kočnice, pokrenite Vaše vozilo i prikolicu i zatim rukom primijenite kontroler kočnica prikolice kako biste se uvjerali da kočnice rade. Time istodobno provjeravate i Vaše električne priključke.

Nemojte otpustiti parkirnu kočnicu dok se motor pokrene kako biste pomaknuli vozilo unaprijed.

I otpustite papučicu kočnice kad osjetite da se vozilo želi pomaknuti unaprijed.

Tijekom Vašeg putovanja, povremeno provjerite kako biste bili sigurni da je teret siguran, i da svjetla i kočnice prikolice još uvijek rade.

### **Udaljenost**

Ostanite barem dvostruko daleko iza vozila ispred nego kad vozite Vaše vozilo bez prikolice. To vam može pomoći da izbjegnute situacije koje zahtijevaju snažno kočenje i naglo skretanje.

### **Pretjecanje**

Trebat će vam veća pretjecajna udaljenost kad vučete prikolicu. Zbog povećane duljine vozila, morat ćete otići mnogo dalje nakon vozila koje se pretekli prije nego što se možete vratiti u Vaš trak.

### **Vožnja unazad**

Držite dno upravljača jednom rukom. Zatim, kako biste pomaknuli prikolicu ulijevo, pomaknite Vašu ruku ulijevo. Kako biste pomaknuli prikolicu udesno, pomaknite Vašu ruku udesno. Uvijek polako vozite unazad i, ako je moguće, neka Vas netko usmjerava.

## Skretanje

Kad skrećete s prikolicom, napravite veći luk nego inače. Učinite to kako Vaša prikolica ne bi udarila rubnjake, prometne znakove, stabla ili druge predmete. Izbjegavajte nagle manevre. Puno unaprijed najavite skretanje.

## Pokazivači smjera kad vučete prikolicu

Kad vučete prikolicu, Vaše vozilo mora imati drukčije pokazivače smjera i dodatno ožičenje. Zelene strelice na Vašoj instrumentnoj ploči će svijetliti kad god najavite skretanje ili prestrojavanje. Ispravno spojena, svjetla prikolice će također treptati kako bi upozorila ostale vozače da ćete skrenuti, prestrojiti se ili se zaustaviti.

Kad vučete prikolicu, zelene strelice na Vašoj instrumentnoj ploči će svijetliti za skretanja, čak i ako su žaruljice na prikolici pregorjele. Dakle, možda pomislite da vozači iza Vas vide Vaše signale kad ih, zapravo, ne vide. Važno je da povremeno provjerite kako bi bili sigurni da žaruljice prikolice još uvijek rade. Također morate provjeriti svjetla svaki put kad odspojite i zatim ponovno spojite žice.

Nemojte spajati sustav rasvjete prikolice izravno na sustav rasvjete Vašeg vozila. Koristite samo odobreno ožičenje prikolice.

Konzultirajte ovlaštenog HYUNDAI trgovca za pomoć pri ugradnji ožičenja.



## UPOZORENJE

**Nemojte spajati sustav rasvjete prikolice izravno na sustav rasvjete Vašeg vozila. Koristite samo odobreno ožičenje prikolice.**

**Nekorištenje odobrenog ožičenja prikolice može rezultirati oštećenjem električnog sustava vozila i/ili tjelesnim ozljedama.**

**Konzultirajte ovlaštenog HYUNDAI trgovca za pomoć pri ugradnji ožičenja.**

## Vožnja u brdima

Smanjite brzinu i prebacite u niži stupanj prijenosa prije nego započnete dugi ili strmi spust. Ako ne prebacite u nižu brzinu, možda ćete morati koristiti kočnice toliko da će se pregrijati i više neće učinkovito raditi.

Kad vozite uzbrdo, prebacite u niži stupanj prijenosa i smanjite brzinu na oko 70 km/h kako bi se smanjila mogućnost pregrijavanja motora i mjenjača.

Ako je Vaša prikolica teža od maksimalne mase prikolice bez kočnica prikolice i imate automatski/DCT mjenjač, trebate voziti u D (vožnja) kad vučete prikolicu.

Rad vozila u D (vožnja) kad vučete prikolicu će smanjiti zagrijavanje i produljiti vijek trajanja Vašeg mjenjača.

## OPASKA

### Kako smanjiti/spriječiti pregrijavanje motora tijekom vuče prikolice:

- **Kad vučete prikolicu na strmim cestama (više od 6% uspona) obratite pažnju na mjerač temperature rashladne tekućine motora kako biste spriječili pregrijavanje motora. Ako se igla na mjeracu temperature rashladne tekućine motora kreće prema "130/H (HOT)", zaustavite se čim je sigurno da to učinite, i dopustite da motor radi u praznom hodu dok se ne ohladi. Možete nastaviti kad se motor dovoljno ohladio.**
- **Morate odlučiti o brzini vožnje ovisno o masi prikolice i stupnju uspona kako biste smanjili mogućnost pregrijavanja motora i mjenjača. Kad vozite u uvjetima maksimalne nosivosti prijeti pregrijavanje mjenjača i motora. Ako se to dogodi, stanite dok se motor nije ohladio radom u praznom hodu.**

- **Vodite računa da kad vučete prikolicu ste generalno sporiji od ostatka prometa, posebno na usponima. Koristite desni prometni trak za uspinjanje. Odaberite maksimalnu brzinu uspinjanja koja odgovara specifikacijama vozila, mjenjača, prikolice i motora.**
- **Kad vučete prikolicu na strmim cestama, spojka u mjenjaču se može pregrijati. Osobita je pažnja potrebna kod DCT mjenjača s dvije spojke. U nekim uvjetima prometa, kao što je uzastopno zaustavljanje i kretanje, spojke se mogu pregrijati.**

**Kad je spojka pregrijana, uključuje se sigurnosni mod. Ako se uključi sigurnosni mod, indikator položaja mjenjača na instrumentnoj ploči trepće uz zvuk. U ovom trenutku, poruka upozorenja će se pojaviti na LCD zaslonu i vožnja možda neće biti ugađena.**

**Ako ignorirate ovo upozorenje, stanje vožnje se može pogoršati.**

**Za povratak u normalno stanje vožnje, zaustavite vozilo na ravnoj cesti i pritisnite papučicu kočnice na nekoliko minuta ili prebacite ručicu mjenjača u položaj P (park). Vožnju smijete nastaviti tek kad se mjenjač dovoljno ohladio.**

### **Parkiranje u brdima**

Općenito, ako imate prikolicu priključenu na Vaše vozilo, ne biste trebali parkirati Vaše vozilo na brdu. Ljudi mogu biti ozbiljno ili smrtno ozlijeđeni, a Vaše vozilo i prikolica mogu biti oštećeni u slučaju neočekivanog prevrtanja niz brdo.

Međutim, ako ćete ikad morati parkirati prikolicu na brdu, evo kako to učiniti:

1. Pomaknite vozilo u parkirno mjesto.  
Okrenite upravljač u smjeru rubnjaka (desno ako ste okrenuti nizbrdo, lijevo ako ste okrenuti uzbrdo).
2. Ako vozilo ima automatski/DCT mjenjač, stavite automobil u P (parkiranje).
3. Postavite parkirnu kočnicu i isključite vozilo.
4. Ispod kotača prikolice, na strani prema dolje, postavite podupirače.
5. Pokrenite vozilo, držite kočnice, prebacite u prazan hod, otpustite parkirnu kočnicu i polako otpustite kočnice dok podupirači prikolice preuzmu opterećenje.
6. Ponovno primijenite kočnice, ponovno primijenite parkirnu kočnicu.
7. Prebacite vozilo u P (parkiranje) za automatski/DCT mjenjač.
8. Isključite vozilo i otpustite kočnice vozila, ali ostavite postavljenu parkirnu kočnicu.





## UPOZORENJE

Sprječavanje teških ili fatalnih ozljeda:

- **Parkiranje Vašeg vozila s prikolicom na brdu može uzrokovati ozbiljne ozljede ili smrt, ako ne koristite parkirnu kočnicu.**
- **Zadržavanje Vašeg vozila na brdu pritiskanjem papučice gasa može biti vrlo opasno. Nemojte to nikad činiti.**

### ***Kad ste spremni za odlazak nakon parkiranja na brdu***

1. S ručnim mjenjačem u praznom hodu ili automatskim/DCT mjenjačem u P (parkiranje), primijenite Vaše kočnice i zadržite papučicu kočnice dok:
  - Pokrenete motor;
  - Prebacite mjenjač u brzinu;
  - Otpustite parkirnu kočnicu.
2. Polako maknite Vašu nogu s papučice kočnice.
3. Vozite polako dok se prikolica ne makne s podupirača.
4. Stanite i neka netko pokupi i spremi podupirače.

## Održavanje kad vučete prikolicu

Vaše vozilo će trebati češće servisirati kad redovno vučete prikolicu. Važno je obratiti posebnu pozornost na motorno ulje, tekućinu automatskog mjenjača, maziva za osovine i tekućinu sustava za hlađenje. Stanje kočnica je još jedna važna stavka za čestu provjeru. Svaka je stavka pokrivena u ovom priručniku, a indeks će vam pomoći da ih brzo pronađete. Ako vučete prikolicu, dobra je ideja da pregledate ove stavke prije nego što započnete Vaše putovanje. Ne zaboravite također održavati prikolicu i kuku. Slijedite plan održavanja prikolice i provjerite ju povremeno. Poželjno je provoditi provjeru na početku vožnje svakog dana. Ono što je najvažnije, sve matice i vijci kuke trebaju biti zategnuti.

## OPASKA

**Kako biste spriječili oštećenje vozila:**

- **Zbog većih opterećenja pri vući prikolice, može doći do pregrijavanja za vrijeme vrućih dana ili vožnje uzbrdo. Ako mjerač rashladne tekućine ukazuje na pregrijavanje, isključite klimatizaciju i zaustavite vozilo na sigurnom mjestu da se ohladi motor.**
- **Nikad nemojte isključiti motor dok pokazivač temperature pokazuje da se motor pregrijao (ostavite motor da radi u praznom hodu dok se ne ohladi).**
- **Kad vučete prikolicu češće provjeravajte ulje mjenjača.**
- **Ako Vaše vozilo nije opremljeno klimatizacijom, trebali biste instalirati ventilator kondenzatora za poboljšanje performansi motora pri vući prikolice.**

## MASA VOZILA

Ovaj će vas dio uputiti u ispravno utovarivanje Vašeg vozila i/ili prikolice kako biste masu opterećenog vozila zadržali unutar propisanih kapaciteta s ili bez prikolice. Pravilno utovarivanje će omogućiti maksimalnu iskoristivost tvorničkih performansi.

Prije opterećivanja Vašeg vozila, upoznajte se sa sljedećim terminima za određivanje mase vozila, s ili bez prikolice, iz specifikacije vozila i oznake certifikacije:

### Bazna masa praznog vozila / Base Curb Weight

To je masa vozila uključujući pun spremnik goriva i svu standardnu opremu. To ne uključuje putnike, teret ili dodatnu opremu.

### Masa praznog vozila / Vehicle Curb Weight

To je masa novog vozila kad ga preuzmete od trgovca uz svu dodatnu opremu.

### Masa tereta / Cargo Weight

Ova brojka uključuje svu masu dodanu baznoj masi praznog vozila, uključujući teret i dodatnu opremu.

### GAW (Bruto osovinsko opterećenje)

To je ukupna masa stavljena na svaku osovinu (prednja i stražnja) - uključujući masu praznog vozila i svog tereta.

### GAWR (Stupanj bruto osovinskog opterećenja)

To je najveća dopuštena masa koja se može prevesti na jednoj osovini (prednjoj ili stražnjoj). Ovi brojevi su prikazani na oznaci certifikacije.

Ukupno opterećenje na svakoj osovini nikada ne smije premašiti GAWR.

### GVW (Bruto masa vozila)

To je bazna masa praznog vozila plus stvarna masa tereta plus masa putnika.

### GVWR (Stupanj bruto mase vozila)

To je najveća dopuštena masa potpuno natovarenog vozila (uključujući sve opcije, opremu, putnike i teret). GVWR se može vidjeti na naljepnici koja se nalazi na pragu vozila.

## Preopterećenje



### UPOZORENJE - Masa vozila

**Stupanj bruto osovinskog opterećenja (GAWR) i stupanj bruto mase vozila (GVWR) za Vaše vozilo nalazi se na naljepnici na vozačevim (ili suvozačevim) vratima. Prekoračenje ovih stupnjeva može uzrokovati nesreću ili oštećenje vozila. Možete izračunati masu Vašeg tereta vaganjem predmeta (i ljudi) prije nego ih stavite u vozilo. Budite oprezni da ne preopterete Vaše vozilo.**

# 7. Sustavi pomoći vozaču

## Za sigurniju vožnju

Sustav izbjegavanja sudara (FCA) (samo kamera).....	7-2
Sustav izbjegavanja sudara (FCA) (sensor fusion tipa).....	7-14
Sustav ostanka u traku (LKA) .....	7-28
Izbjegavanje sudara u mrtvom kutu (BCA) .....	7-34
Funkcija sigurnog izlaska (SEW) .....	7-47
Upozorenje na prekoračenje brzine (MSLA).....	7-53
Inteligentno ograničenje brzine (ISLA).....	7-56
Upozorenje na umor vozača (DAW).....	7-61

## Za udobniju vožnju

Tempomat (CC).....	7-68
Smart tempomat (SCC).....	7-72
Sustav držanja traka (LFA).....	7-89

## Za sigurnije parkiranje

Pogled unazad (RVM).....	7-93
Izbjegavanje sudara s poprečnim prometom straga (RCCA).....	7-96
Stražnja pomoć pri parkiranju (PDW).....	7-106
Pomoć pri parkiranju (PDW).....	7-109
Izjava o sukladnosti.....	7-114

## SUSTAV IZBJEGAVANJA SUDARA (FCA) – (SAMO KAMERA) (AKO JE DIO OPREME)

### Osnovna funkcija

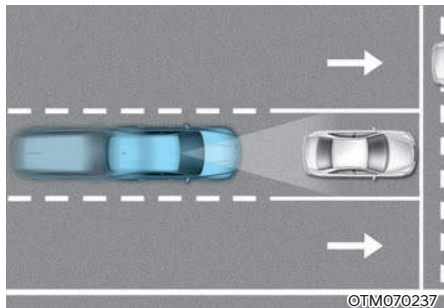

Sustav samostalnog naglog kočenja (FCA) treba smanjiti rizik od nezgode. On stalno prati razmak u odnosu na vozilo ispred ili zamjećuje pješake pomoću senzora i, ako je potrebno, upozorava vozača na opasnost od sudara pomoću poruke upozorenja ili alarma upozorenja te i sam koči.

### Senzori



[1] : Prednja kamera

Senzori se nalaze na vozilu kako prikazuju ilustracije.



### OPREZ

Vodite računa o ovim pretpostavkama kako bi osigurali optimalni učinak ugrađenih senzora:

- Nemojte NIKAD pokušavati rastavljati senzor ili ga udarati iz bilo kojeg razloga.
- Ako senzor bude oštećen ili zamijenjen, FCA sustav možda neće raditi ispravno. U ovom slučaju preporučujemo da se obratite za pomoć ovlaštenom HYUNDAI trgovcu.
- Obratite pozornost da u kameru ne prodre voda ili vlaga. Kamera uvijek mora biti suh.
- Na prednju konzolu nemojte nikad stavljati predmete koji reflektiraju svjetlo (bijeli papir, ogledalo, folija i sl.) Svaka refleksija svjetla može sustav omesti u radu.
- Nemojte ugrađivati nikakve dodatke na vjetrobran poput folije za zatamnjene ili naljepnica.

## Postavke sustava i aktivacija

### Postavke sustava

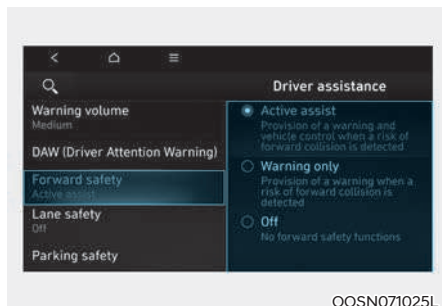

OOSN071025L

### Forward safety (sigurnost u smjeru vožnje)

Vozač može aktivirati sustav davanjem kontakta i odabirom 'User settings → Driver assistance → Forward safety'.

- Ako odaberete 'Active Assist', FCA sustav se aktivira. FCA upozorava porukama, zvučnim alarmima na mogućnost sudara u ovisnosti o riziku. Također, on uključuje i kočnice u skladu s procjenom rizika od sudara.
- Ako odaberete 'Warning only' FCA sustav se aktivira. FCA upozorava porukama, zvučnim alarmima na mogućnost sudara u ovisnosti o riziku. No u ovom slučaju, on NE uključuje i kočnice u skladu s procjenom rizika od sudara; vozač mora kočiti sam.
- Ako odaberete 'Off' FCA sustav je isključen.  indikator se pali na instrument ploči.

Indikator FCA se pali na LCD zaslonu kad se isključi FCA sustav. Vozač može pratiti status FCA sustava (ON/OFF) na LCD zaslonu. Ako je indikator sustava  na LCD zaslonu uključen, a FCA je aktivan, preporučujemo da vozilo pregleda ovlašteni HYUNDAI trgovac.

### Automatsko gašenje sustava u N modu

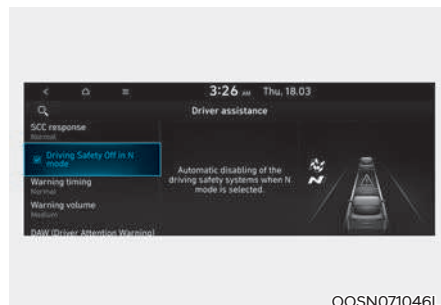

OOSN071046L

S uključenim motorom odaberite 'Driver Assistance → Driving Safety Off in N mode' u postavkama kako biste odredili rad sustava.

- Ako se odabere opcija 'Driving Safety Off in N mode', FCA sustav će se automatski isključiti odabirom N moda.
- Ako se 'odklika' opcija 'Driving Safety Off in N mode', FCA sustav se neće automatski isključiti odabirom N moda.



### UPOZORENJE

**FCA se automatski aktivira davanjem kontakta (u ON položaj). Vozač može deaktivirati FCA isključivanjem u LCD zaslonu. Vozač mora biti svjestan okoliša i voziti sigurno, neovisno o statusu rada FCA sustava.**



### OPREZ

**Ako je odabrana opcija 'Warning only' kočnice se neće aktivirati od strane sustava.**

## **i** Obavijest

- FCA se automatski isključuje kad se isključi ESC pritiskom od 3 sekunde ili dulje na prekidač ESC OFF. Ako je ESC isključen, aktivacija FCA sustava preko LCD-a nije moguća. Indikator upozorenja  FCA će svijetliti što je normalno.
- Driving safety sustav uključuje Forward Collision-Avoidance Assist (FCA), Lane Keeping Assist (LKA), Blind-Spot Collision-Avoidance Assist (BCA) i Driver Attention Warning (DAW) sustave.
- Moguće je uključivanje FCA sustava odabirom 'Active Assist' ili 'Warning Only' nakon što je sustav automatski isključen odabirom N moda.
- Ako se N mod isključi, FCA sustav se vraća u prethodno podešeno stanje.
- Za više informacija o N modu pogledajte odjeljak o modovima vožnje u poglavlju 6 ovog priručnika.

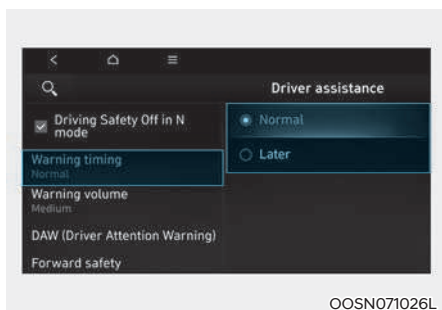

### Warning Timing

Kad je motor uključen, vozač može podesiti osjetljivost alarma na LCD zaslonu.

Idite: 'Driver assistance' → Warning Timing → 'Normal' / 'Late'. (normal/kasnije)

Kad je vozilo isporučeno iz tvornice, osjetljivost je podešena na 'Normal'. Ako promijenite osjetljivost, upozorenja ostalih sustava mogu se također promijeniti.

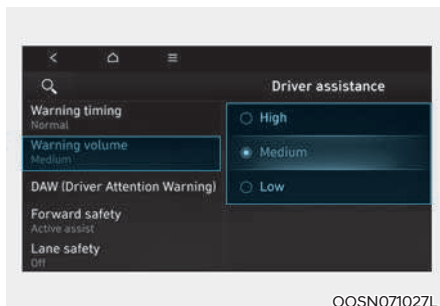

### Warning Volume

Kad je motor uključen, vozač može podesiti glasnoću alarma na LCD zaslonu.

Idite: 'Driver assistance' → Warning Volume → 'High' / 'Medium' / 'Low'. (glasno/srednje/tiho).

Ako promijenite glasnoću upozorenja, i glasnoća upozorenja ostalih sustava može se promijeniti.



## OPREZ

- Postavke osjetljivosti alarma i glasnoće alarma odnose se na sve funkcije FCA sustava.
- Čak i ako se osjetljivost alarma podesi na 'Normal', ako vozilo ispred naglo zakoči, alarm sustava se može učiniti zakašnjelim.
- Odaberite 'Late' samo u uvjetima vrlo rijetkog prometa pri niskim brzinama kretanja.



## Obavijest

Kad se motor iznova pokrene, postavke alarma (osjetljivost i glasnoća) ostaju kako su posljednji put podešene.

## Rad sustava Forward Collision-Avoidance Assist

### Upozorenja i nadzor sustava

Osnovna funkcija FCA sustava je da upozori vozača i upravlja vozilom u ovisnosti o opasnosti od sudara: 'Collision Warning' (upozorenje na sudar), 'Emergency Braking' (kočenje u nuždi) i 'Stopping vehicle and ending brake control' (zaustavljanje vozila i prekid kočenja).



OOSN071016L

### Collision Warning (upozorenje na sudar)

- Kako bi vozača upozorio na opasnost od sudara, poruka upozorenja se prikazuje na LCD zaslonu praćena zvučnim upozorenjem.
- Ako je ispred opaženo vozilo, sustav će biti aktivan kad se vaše vozilo kreće brzinama između 10 i 180 km/h.
- Ako je ispred vozila opažen pješak, sustav će biti aktivan kad je brzina kretanja vozila između 10 i 60 km/h.



OOSN071017L

### Emergency Braking (kočenje u nuždi)

- Kako bi vozača upozorio na kočenje, poruka 'Emergency Braking' će se pokazati na LCD zaslonu praćena zvučnim upozorenjem.
- Ako je ispred opaženo vozilo, sustav će biti aktivan kad se vaše vozilo kreće brzinama između 10 i 60 km/h.
- Ako je ispred vozila opažen pješak, sustav će biti aktivan kad je brzina kretanja vozila između 10 i 60 km/h.
- U slučaju kočenja u nuždi, sustav koči punom snagom kako bi se spriječio nalet na pješaka ili vozilo ispred vozila.



### Stopping vehicle and ending brake control (zaustavljanje vozila i prekid kočenja)

- Kad je vozilo zaustavljeno kočenjem od strane sustava, na LCD zaslonu će se pojaviti poruka upozorenja 'Drive carefully' (vozite pažljivo).

Radi vlastite sigurnosti, vozač bi trebao pritisnuti pedalu kočnice i provjeriti okolišnu situaciju.

- Nadzor nad kočnicama prestaje cca 2 sekunde nakon potpunog zaustavljanja vozila.



### UPOZORENJE

Vodite računa o ovim pretpostavkama kad koristite Forward Collision Avoidance Assist sustav:

- Radi vlastite sigurnosti baratajte postavkama FCA sustava samo kad je vozilo parkirano na sigurnom.
- Ako je odabrano 'Active Assist' ili 'Warning only', FCA se automatski isključuje kad se isključi ESC pritiskom na ESC OFF prekidač u trajanju od minimalno 3 sekunde. Ako je ESC isključen, aktivacija FCA sustava preko LCD-a nije moguća. Indikator upozorenja ( ) FCA će svijetliti što je normalno. Ako se FCA sustav uključi ponovnom aktivacijom ESC-a, FCA će nastaviti raditi uz posljednje aktivne postavke.

- FCA sustav neće raditi u svim situacijama i ne može spriječiti sve sudare.
- Vozač je isključivo i jedino odgovoran za sigurno upravljanje vozilom. Nemojte se oslanjati isključivo na FCA sustav; održavajte sigurnosni razmak i kočite ako je to potrebno.
- Nemojte NIKAD pokušati namjerno isprovocirati aktivaciju sustava i dovesti na taj način u opasnost pješake, bicikliste, životinje ili tuđu imovinu. Moguće su ozljede sa smrtnim posljedicama.
- FCA sustav se možda neće aktivirati ako vozač već koči da bi izbjegao sudar.
- U ovisnosti o prometnici i uvjetima vožnje, sustav će možda prekasno upozoriti vozača ili ga možda neće upozoriti uopće.
- Za vrijeme aktivacije sustava moguće je naglo kočenje. To može izazvati ozljede putnika ili oštećenje predmeta i vozila. Uvijek budite vezani, a svi predmeti osigurani od pomicanja.
- Ako neki drugi sustav u vozilu upravo prikazuje ili emitira poruku upozorenja, poruke upozorenja FCA sustava možda neće biti prikazane/emitirane.
- Ako je u vozilu ili oko njega visoka razina buke, možda nećete čuti upozorenja FCA sustava.
- FCA sustav se u ovisnosti od prometnice i okoliša možda neće aktivirati ili se može ugasiti.



## UPOZORENJE

- Ako i postoji neispravnost u radu FCA sustava, kočnice će funkcionirati normalno.
- Ako za vrijeme kočenja u nuždi od strane sustava vozač naglo zakrene upravljač ili pritisne pedal gasa do kraja, kočenje će prestati.

## OPREZ

Osjetilni domet FCA sustava se u ovisnosti o uvjetima oko i ispred vozila može promijeniti ili smanjiti. U ovisnosti o brzini kretanja sustav može samo upozoriti vozača ili do upozorenja možda uopće ne dođe. Aktivacija FCA sustava ovisi o procjeni rizika koja ovisi o brzini vozila, brzini drugih vozila, smjeru vožnje i okolišnim uvjetima.



## Obavijest

- Ako je sudar neizbježan, sustav može dodati sustavu kočenja punu snagu ako vozač ne koči dovoljno jako.
- Boje i oblici ilustracija mogu se razlikovati od stvarnih u ovisnosti o tipu instrument ploče i podešenoj temi prikaza.

## Neispravnost i ograničenja sustava Forward Collision-Avoidance Assist

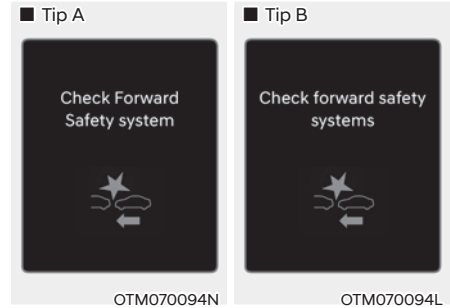
### Neispravnost sustava Forward Collision-Avoidance Assist



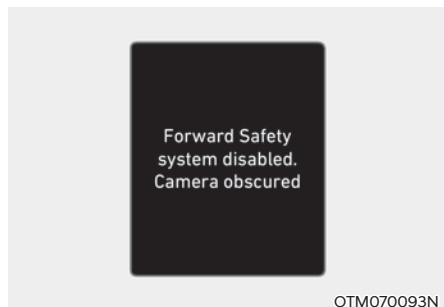

Ako FCA sustav ne radi kako bi trebao, indikator upozorenja sustava će se uključiti i poruka upozorenja 'Check Forward Safety system(s)' će se prikazati te indikator  i glavni indikator upozorenja  će se uključiti. U ovom slučaju preporučujemo da se obratite za pomoć ovlaštenom HYUNDAI trgovcu.

### Sustav *Forward Collision-Avoidance Assist* isključen



Kad je vjetrobran gdje se nalazi kamera, ili senzor zaprljan ili prekriven stranom stvari poput snijega ili kiše i blata, to može dovesti do privremenog isključenja sustava.

Ako se to dogodi, vozač će biti upozoren pomoću odgovarajuće poruke: 'Forward Safety system(s) disabled. Camera obscured' ili the 'Forward Safety system(s) disabled i uključit će se indikatori  i  na LCD zaslonu.

Ovo nije znak neispravnosti FCA sustava. Da bi sustav opet profunkcionirao očistite staklo, poklopac senzora i senzor.

Ako sustav ne profunkcionira normalno nakon što su naslage (snijeg, kiša, led ili prljavština) uklonjene, preporučujemo da posjetite ovlaštenog HYUNDAI trgovca.

### UPOZORENJE

- Iako na LCD zaslonu nije prikazana poruka upozorenja, sustav možda neće raditi ispravno.
- FCA sustav možda neće ispravno funkcionirati u okolišu gdje sustav ne detektira ništa (npr. otvoreno područje).

### Ograničenja *Forward Collision-Avoidance Assist* sustava

Vozač treba biti osobito oprezan u sljedećim situacijama, jer sustav možda neće reagirati kako bi trebao:

- Leća kamere je zaprljana stranim tvarima.
- Kamera je izložena visokoj ili niskoj temperaturi.
- Leća kamere ne može dobro raditi zato što su stakla na vozilu prljava ili naknadno tretirana (zatamnjena pomoću folije i sl.), staklo je napuklo ili je na njemu strana tvar (naljepnica, kukac i sl.)
- Vлага nije uklonjena s vjetrobrana ili je on zaleđen.
- Tekućina za pranje stakla se kontinuirano nanosi ili rade brisači.
- Izuzetno jako kiši ili sniježi.
- Ulična rasvjeta ili svjetlo vozila koje dolazi u susret se reflektira od mokrog kolnika ili lokvi na njemu.
- Na prednjoj se konzoli nalazi neki predmet.
- Drugo vozilo vuče vaše.
- Razina svjetla oko vozila je izuzetno visoka.
- Okoliš je jako taman poput tunela i sl.
- Razina vanjskog svjetla se je naglo promijenila, primjerice na ulasku u ili izlasku iz tunela.
- Razina osvjjetljenja je preniska za rad kamere (primjerice vožnja kroz tunel s isključenim svjetlima ili svjetla nisu dovoljno svijetla).
- Vozite kroz dim, paru ili sjenu.
- Detektiran je samo dio pješaka ili motocikliste.

- Vozilo ispred je specijalno, poput teško natovarenog tegljača ili prikolice.
- Vozilo ispred nema uključena stražnja svjetla, nema stražnja svjetla, ima asimetrična stražnja svjetla ili stražnja svjetla bacaju snop pod kutem.
- Razina svjetla je niska, a vozilo ispred nema uključena svjetla ili ona ne rade dobro.
- Stražnji kraj vozila ispred je malen, ili vozilo ne izgleda normalno, jako je nagnuto u jednu stranu, prevrnutu ili je samo jedna strana vozila vidljiva.
- Razmak od tla vozila ispred je vrlo nizak ili visok.
- Vozilo ispred je kasno uočeno.
- Vozilo ispred je odjednom blokirano nekom preprekom.
- Vozilo ispred vozi nepravilno i uz mnogobrojne promjene smjera i brzine.
- Vozilo ispred se kreće jako sporo ili jako brzo.
- Vozilo ispred je deformirano (nepravilnog oblika).
- Vozilo ispred skreće u suprotnom smjeru kako bi izbjeglo sudar.
- Ispred vas se nalazi vozilo, a vi se prestrojavate u drugi prometni trak sporo.
- Vozilo ispred je prekriveno snijegom.
- Vi napuštate ili se vraćate u prometni trak.
- Vozilo je nestabilno u vožnji.
- Vozite u kružnom toku i vozilo ispred nije detektirano.
- Kontinuirano vozite u krug.
- Vozite po neravnoj cesti s velikim promjenama nagiba i uspona.
- Pješak nije ispravno uočen, jer se drži nepravilno; primjerice pješak hoda pogrbljeno.
- Pješak nije ispravno uočen jer je odjeven na način da na sebi ima opremu koja mu narušava siluetu.



Ova ilustracija prikazuje obrise pješaka i vozila koje će kamera ispravno detektirati.

- Pješak se brzo pojavi pred vozilom.
- Pješak ispred vozila je iznimno nizak ili se krivo drži.
- Pješak ispred vozila je invalid.
- Pješak se kreće okomito na smjer kretanja vozila.

- Ispred vozila je velika grupa pješaka.
- Pješak ima na sebi odjeću koja ga stapa s okolinom.
- Pješaka je teško razaznati od pozadine koja je sličnog izgleda.
- Vožite uz pješake, bicikliste, prometne znakove, konstrukcije i sl. u blizini križanja.
- Vožite na parkiralištu.
- Vozilo se koristi unutar zgrade poput podzemne garaže.
- Vozilo prolazi kroz gradilište, vozi po makadamu ili iznad metalne podloge poput pruge ili prolazi kroz naplatne kućice i sl.
- Vožnja u zavoju ili po nagnutoj cesti.
- Vožite uz cestu gdje su posadena drveća ili stupovi rasvjete.
- Loši uvjeti na cesti su izazvali vrlo velike vibracije vozila.
- Senzor iznenada ima veliku promjenu u prepoznavanju (primjerice prelazak preko prijevoja).
- Vaše je vozilo iznimno visoko ili nisko zbog pretovara ili nenormalnog tlaka u gumama.
- Vožnja po cestu čije je rubove prerasla trava ili drveće.
- Postoje jake elektromagnetske smetnje poput vožnje u području sa snažnim radio valovima ili električnim smetnjama.



### UPOZORENJE

- Vožnja u zavoju

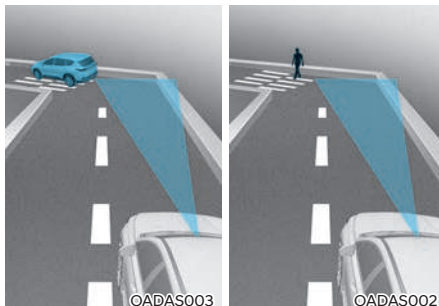

#### Efikasnost FCA sustava kopni u zavoju.

**FCA možda neće prepoznati vozilo, pješake ispred koje se nalazi u istom prometnom traku. FCA može nepotrebno prikazati poruku upozorenja, baš kao i zvučni alarm, ili se može dogoditi da do upozorenja bilo koje vrste uopće ne dođe, jer sustav ni nije detektirao vozilo koje je u zavoju i zato se izmaknulo iz vaše ravne linije.**

**Dok se nalazite u zavoju vozite osobito oprezno, održavajte sigurnosni razmak i, ako je potrebno, pritisnite pedalu kočnice kako biste održali potrebnu sigurnosnu udaljenost.**

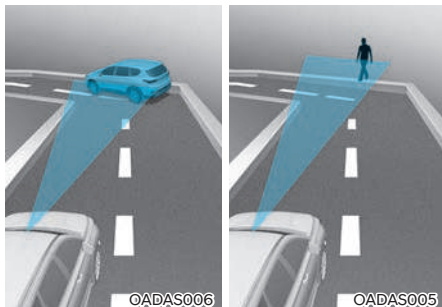

**Efikasnost FCA sustava kopni u zavojima. FCA će možda prepoznati vozilo, pješake ispred koje se nalazi u drugom prometnom traku.**

**Sustav se možda aktivira nepotrebno i upozori vozača ili samostalno počne kočiti.**

**Provjerite koje su ograničenja rada FCA sustava.**

- **Vožnja po nagibima**



**Efikasnost FCA sustava kopni na nagibima te možda neće moći prepoznati vozilo ili pješaka ispred u istom prometnom traku. FCA može nepotrebno prikazati poruku upozorenja, baš kao i zvučni alarm, ili se može dogoditi da do upozorenja bilo koje vrste uopće ne dođe.**

**Kad FCA iznenada 'zapazi' vozilo ispred prilikom prelaska preko prijevoja, može se dogoditi snažno kočenje.**

**Dok se nalazite na usponima vozite osobito oprezno i, ako je potrebno, pritisnite pedalu kočnice.**

- Promjena prometnog traka

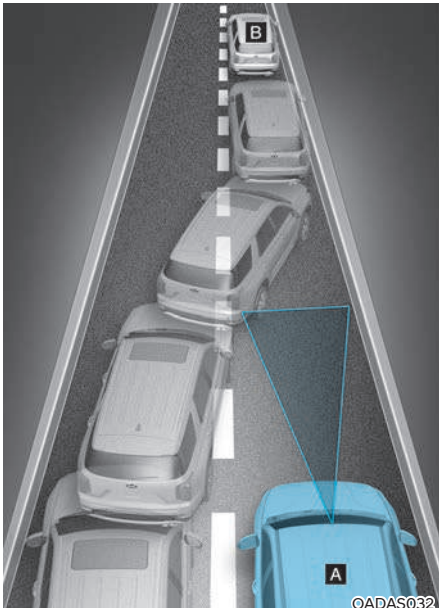

[A] : Vaše vozilo

[B] : Vozilo u preostrojavanju

Kad vozilo koje vozi u prometnom traku do vas skrene u vaš prometni trak, možda neće biti 'zapaženo' od FCA sustava dok ne uđe u područje prepoznavanja. Posebno ako se vozilo do vas naglo prestroji ispred vas veća je vjerojatnost da ga FCA sustav neće prepoznati. Uvijek pažljivo vozite i, ako je potrebno, pritisnite pedalu kočnice kako biste održali potreban razmak i skrenite u stranu kao biste izbjegli sudar.

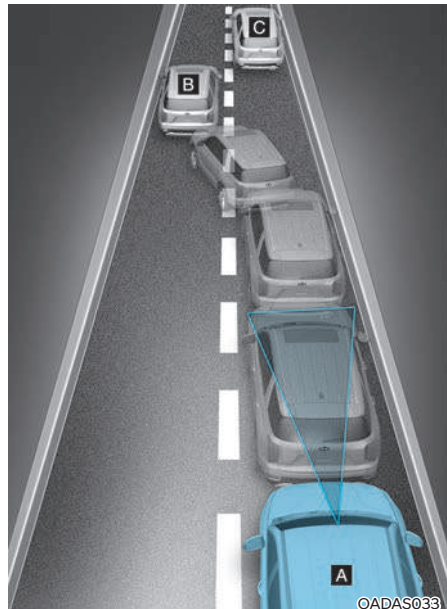

[A] : Vaše vozilo

[B] : Vozilo u preostrojavanju

[C] : Vozilo u istom traku

Kad zaustavljeno vozilo ispred vas izađe iz prometnog traka, FCA sustav možda neće opaziti vozilo koje se sad nalazi ispred vas. Uvijek pažljivo vozite i, ako je potrebno, pritisnite pedalu kočnice kako biste održali potreban razmak i skrenite u stranu kao biste izbjegli sudar.

- **Prepoznavanje vozila**

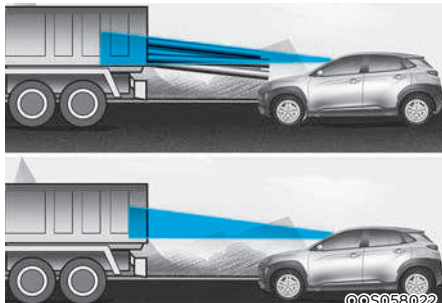

Ako vozilo ispred vas ima težak teret koji viri straga, ili ako vozilo ispred vas ima povećan odmak od tla to može izazvati opasnu situaciju.

FCA sustav možda neće prepoznati teret koji straga 'viri' iz teretnog vozila. U ovom slučaju morate održavati dovoljan razmak i paziti na pravovremeno kočenje kako biste izbjegli moguću nezgodu.

## UPOZORENJE

- Prije vuče drugog vozila obavezno isključite FCA sustav u LCD zaslonu. Dok vučete vozilo FCA sustav može iznenada aktivirati kočnice i izazvati nalet vučenog vozila na vaše.
- Sustav se može aktivirati ako su predmeti ispred vozila oblikom slični vozilima, pješacima.
- Senzor može prepoznati samo pješaka, ne kolica, bicikle, skutere, kolica za prtljagu ili kolica supermarketa.
- FCA sustav ne radi u nekim situacijama. Zato nikad nemojte testirati aktivaciju FCA sustava protiv osobe ili drugih vozila. To može izazvati ozbiljne ozljede ili čak smrtni slučaj.
- Sistem se može privremeno isključiti ili ne raditi ispravno ako je pod snažnim utjecajem elektromagnetskih valova
- FCA sustav možda neće raditi u prvih 15 sekundi nakon pokretanja vozila dok traje inicijalizacija prednje kamere.

## SUSTAV IZBJEGAVANJA SUDARA (FCA) – (FUSION SENZOR) (AKO JE DIO OPREME)

### Osnovna funkcija

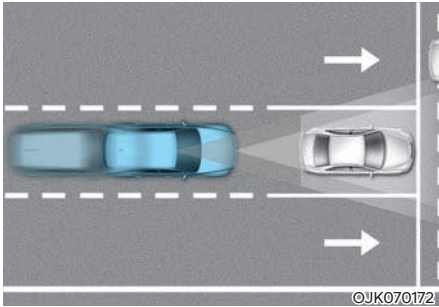

Sustav samostalnog naglog kočenja (FCA) treba smanjiti rizik od nezgode. On stalno prati razmak u odnosu na vozilo ispred ili zamjećuje pješake pomoću senzora (radar i kamera) i, ako je potrebno, upozorava vozača na opasnost od sudara pomoću poruke upozorenja ili alarma upozorenja te i sam koči.

### Senzori



[1] : Prednja kamera

[2] : Prednji radar

Senzori se nalaze na vozilu kako prikazuju ilustracije.



## OPREZ

Vodite računa o ovim pretpostavkama kako bi osigurali optimalni učinak ugrađenih senzora:

- Nemojte nikad pokušavati rastavljati senzor ili ga udarati iz bilo kojeg razloga.
- Ako senzor bude oštećen ili zamijenjen, FCA sustav možda neće raditi ispravno. U ovom slučaju preporučujemo da se obratite za pomoć ovlaštenom HYUNDAI trgovcu.
- Obratite pozornost da u kameru ne prode voda ili vlaga. Kamera uvijek mora biti suh.
- Na prednju konzolu nemojte nikad stavljati predmete koji reflektiraju svjetlo (bijeli papir, ogledalo, folija i sl.) Svaka refleksija svjetla može sustav omesti u radu.
- Nemojte ugrađivati nikakve dodatke poput dodatnih nosača registarskih pločica ili naljepnica u područje senzora. Također, nemojte mijenjati odbojnik drugačijim. Sve to može utjecati na efikasnost senzora.
- Senzor i kamera uvijek moraju biti čisti od prljavština.
- Za pranje vozila koristite samo meke krpe. Također, nemojte mlaz vode pod visokim tlakom usmjeravati izravno u senzor na odbojniku.
- Pazite da ne udarite područje senzora. Ako se senzor izbije iz ležišta možda neće raditi ispravno iako na LCD zaslonu neće pokazati nikakvu poruku upozorenja. U ovom slučaju preporučujemo da se obratite za pomoć ovlaštenom HYUNDAI trgovcu
- Koristite samo originalni HYUNDAI poklopac senzora. Nemojte lakirati poklopac senzora.

## Postavke sustava i aktivacija

### Postavke sustava

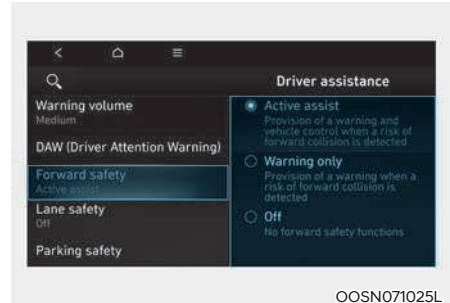

### Forward safety (sigurnost u smjeru vožnje)

Vozač može aktivirati sustav davanjem kontakta i odabirom 'User settings → Driver assistance → Forward safety'.

- Ako odaberete 'Active Assist', FCA sustav se aktivira. FCA upozorava porukama, zvučnim alarmima i podrhtavanjem upravljača na mogućnost sudara u ovisnosti o riziku. Također, on uključuje i kočnice u skladu s procjenom rizika od sudara.
- Ako odaberete 'Warning only' FCA sustav se aktivira. FCA upozorava porukama, zvučnim alarmima i podrhtavanjem upravljača na mogućnost sudara u ovisnosti o riziku. No u ovom slučaju, on NE uključuje i kočnice u skladu s procjenom rizika od sudara; vozač mora kočiti sam.
- Ako odaberete 'Off' FCA sustav je isključen  indikator se pali na instrument ploči.

Indikator FCA se pali na LCD zaslonu kad se isključi FCA sustav. Vozač može pratiti status FCA sustava (ON/OFF) na LCD zaslonu. Ako je indikator sustava  na LCD zaslonu uključen, a FCA je aktivan, preporučujemo da vozilo pregleda ovlašteni HYUNDAI trgovac.

### Automatsko gašenje sustava u N modu

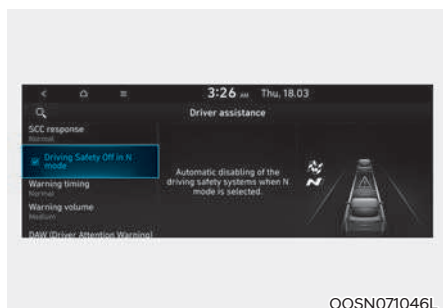

S uključenim motorom odaberite 'Driver Assistance → Driving Safety Off in N mode' u postavkama kako biste odredili rad sustava.

- Ako se odabere opcija 'Driving Safety Off in N mode', FCA sustav će se automatski isključiti odabirom N moda.
- Ako se 'odklika' opcija 'Driving Safety Off in N mode', FCA sustav se neće automatski isključiti odabirom N moda.

### UPOZORENJE

FCA se automatski aktivira davanjem kontakta (u ON položaj). Vozač može deaktivirati FCA isključivanjem u LCD zaslonu. Vozač mora biti svjestan okoliša i vožiti sigurno, neovisno o statusu rada FCA sustava.

### OPREZ

Ako je odabrana opcija 'Warning only' kočnice se neće aktivirati od strane sustava.

### Obavijest

- FCA se automatski isključuje kad se isključi ESC pritiskom od 3 sekunde ili dulje na prekidač ESC OFF. Ako je ESC isključen, aktivacija FCA sustava preko LCD-a nije moguća. Indikator upozorenja  FCA će svijetliti što je normalno.
- Driving safety sustav uključuje Forward Collision-Avoidance Assist (FCA), Lane Keeping Assist (LKA), Blind-Spot Collision-Avoidance Assist (BCA) i Driver Attention Warning (DAW) sustave.
- Moguće je uključivanje FCA sustava odabirom 'Active Assist' ili 'Warning Only' nakon što je sustav automatski isključen odabirom N moda.
- Ako se N mod isključi, FCA sustav se vraća u prethodno podešeno stanje.
- Za više informacija o N modu pogledajte odjeljak o modovima vožnje u poglavlju 6 ovog priručnika.

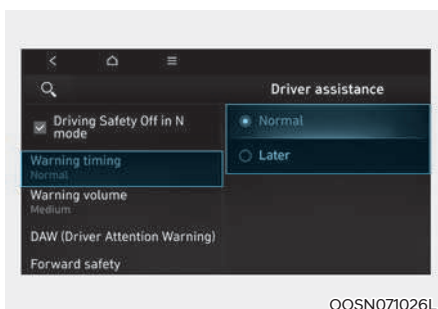

### Warning Timing

Kad je motor uključen, vozač može podesiti osjetljivost alarma na LCD zaslonu.

Idite: 'Driver assistance' → Warning Timing → 'Normal' / 'Later'. (normal / kasnije)

Kad je vozilo isporučeno iz tvornice, osjetljivost je podešena na 'Normal'. Ako promijenite osjetljivost, upozorenja ostalih sustava mogu se također promijeniti.

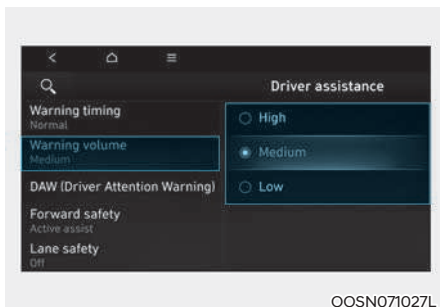

OOSN071027L

### Warning Volume

Kad je motor uključen, vozač može podesiti glasnoću alarma na LCD zaslonu.

Idite: 'Driver assistance' → Warning Volume → 'High' / 'Medium' / 'Low' / 'Off'. (glasno/srednje/tiho/isključeno).

No, čak i ako se odabere 'Off' (isključeno), sustav se neće posve utišati, nego će biti vrlo tih.

Ako promijenite glasnoću upozorenja, i glasnoća upozorenja ostalih sustava može se promijeniti.



### OPREZ

- Postavke osjetljivosti alarma i glasnoće alarma odnose se na sve funkcije FCA sustava.
- Čak i ako se osjetljivost alarma podesi na 'Normal', ako vozilo ispred naglo zakoči, alarm sustava se može učiniti zakašnjelim.
- Odaberite 'Late' samo u uvjetima vrlo rijetkog prometa pri niskim brzinama kretanja.



### Obavijest

Kad se motor iznova pokrene, postavke alarma (osjetljivost i glasnoća) ostaju kako su posljednji put podešene.

## Rad sustava Forward Collision-Avoidance Assist

### Upozorenja i nadzor sustava

Osnovna funkcija FCA sustava je da upozori vozača i upravlja vozilom u ovisnosti o opasnosti od sudara: 'Collision Warning' (upozorenje na sudar), 'Emergency Braking' (kočenje u nuždi) i 'Stopping vehicle and ending brake control' (zaustavljanje vozila i prekid kočenja).



OOSN071016L

### Collision Warning (upozorenje na sudar)

- Kako bi vozača upozorio na opasnost od sudara, poruka upozorenja se prikazuje na LCD zaslonu praćena zvučnim upozorenjem i podrhtavanjem upravljača (ako je taj sustav u opremi).
- Ako je ispred opaženo vozilo, sustav će biti aktivan kad se vaše vozilo kreće brzinama između 10 i 180 km/h.
- Ako je ispred vozila opažen Pješak ili motociklist/motociklist, sustav će biti aktivan kad je brzina kretanja vozila između 10 i 85 km/h.
- Ako je odabrana opcija 'Active Assist', kočnice se mogu aktivirati.

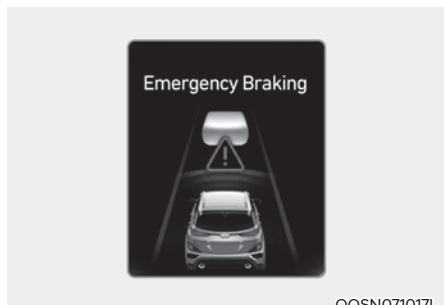

OOSN071017L

### Emergency Braking (kočenje u nuždi)

- Kako bi vozača upozorio na kočenje, poruka 'Emergency Braking' će se pokazati na LCD zaslonu praćena zvučnim upozorenjem i podrhtavanjem upravljača (ako je taj sustav u opremi).
- Ako je ispred opaženo vozilo, sustav će biti aktivan kad se vaše vozilo kreće brzinama između 10 i 75 km/h.
- Ako je ispred vozila opažen Pješak ili motociklist/motociklist, sustav će biti aktivan kad je brzina kretanja vozila između 10 i 65 km/h.
- U slučaju kočenja u nuždi, sustav koči punom snagom kako bi se spriječio nalet na pješaka ili biciklistu/motociklistu ispred vozila.



OOSN071018L

### Stopping vehicle and ending brake control (zaustavljanje vozila i prekid kočenja)

- Kad je vozilo zaustavljeno kočenjem od strane sustava, na LCD zaslonu će se pojaviti poruka upozorenja 'Drive carefully' (vozite pažljivo).  
Radi vlastite sigurnosti, vozač bi trebao pritisnuti pedal kočnice i provjeriti okolišnu situaciju.
- Nadzor nad kočnicama prestaje cca 2 sekunde nakon potpunog zaustavljanja vozila.



## UPOZORENJE

Vodite računa o ovim pretpostavkama kad koristite Forward Collision Avoidance Assist sustav:

- Radi vlastite sigurnosti baratajte postavkama FCA sustava samo kad je vozilo parkirano na sigurnom.
- Ako je obarano 'Active Assist' ili 'Warning only', FCA se automatski isključuje kad se isključi ESC pritiskom na ESC OFF prekidač u trajanju od minimalno 3 sekunde. Ako je ESC isključen, aktivacija FCA sustava preko LCD-a nije moguća. Indikator upozorenja  FCA će svijetliti što je normalno. Ako se FCA sustav uključi ponovnom aktivacijom ESC-a, FCA će nastaviti raditi uz posljednje aktivne postavke.
- FCA sustav neće raditi u svim situacijama i ne može spriječiti sve sudare.
- Vozač je isključivo i jedino odgovoran za sigurno upravljanje vozilom. Nemojte se oslanjati isključivo na FCA sustav; održavajte sigurnosni razmak i kočite ako je to potrebno.
- Nemojte NIKAD pokušati namjerno isprovocirati aktivaciju sustava i dovoditi na taj način u opasnost pješake, bicikliste, životinje ili tuđu imovinu. Moguće su ozljede sa smrtnim posljedicama.
- FCA sustav se možda neće aktivirati ako vozač već koči da bi izbjegao sudar.
- U ovisnosti o prometnici i uvjetima vožnje, sustav će možda prekasno upozoriti vozača ili ga možda neće upozoriti uopće.
- Za vrijeme aktivacije sustava moguće je naglo kočenje. To može izazvati ozljede putnika ili oštećenje predmeta i vozila. Uvijek budite vezani, a svi predmeti osigurani od pomicanja.
- Ako neki drugi sustav u vozilu upravo prikazuje ili emitira poruku upozorenja, poruke upozorenja FCA sustava možda neće biti prikazane/emitirane.
- Ako je u vozilu ili oko njega visoka razina buke, možda nećete čuti upozorenja FCA sustava.
- FCA sustav se u ovisnosti od prometnice i okoliša možda neće aktivirati ili se može ugasiti.



### UPOZORENJE

- Ako i postoji neispravnost u radu FCA sustava, kočnice će funkcionirati normalno.
- Ako za vrijeme kočenja u nuždi od strane sustava vozač naglo zakrene upravljač ili pritisne pedal gasa do kraja, kočenje će prestati.



### OPREZ

- Osjetilni domet FCA sustava se u ovisnosti o uvjetima oko i ispred vozila može promijeniti ili smanjiti. U ovisnosti o brzini kretanja sustav može samo upozoriti vozača ili do upozorenja možda uopće ne dođe.
- Aktivacija FCA sustava ovisi o procjeni rizika koja ovisi o brzini vozila, brzini drugih vozila, smjeru vožnje i okolišnim uvjetima.





### Obavijest

- Ako je sudar neizbježan, sustav može dodati sustavu kočenja punu snagu ako vozač ne koči dovoljno jako.
- Boje i oblici ilustracija mogu se razlikovati od stvarnih u ovisnosti o tipu instrument ploče i podešenoj temi prikaza.

## Neispravnost i ograničenja sustava Forward Collision-Avoidance Assist

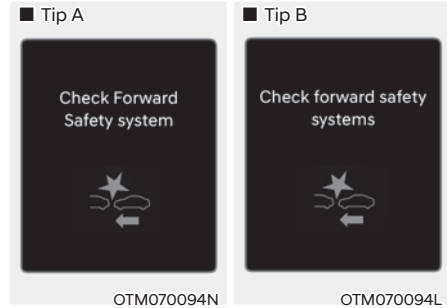
### Neispravnost sustava Forward Collision-Avoidance Assist



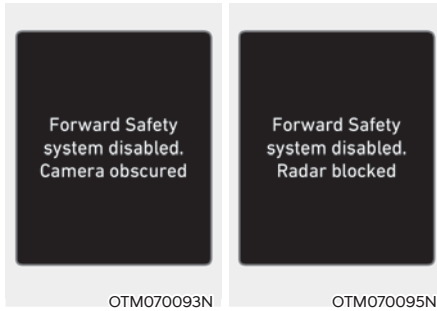

Ako FCA sustav ne radi kako bi trebao,  indikator upozorenja sustava će se uključiti i poruka upozorenja 'Check Forward Safety system(s)' će se prikazati te glavni indikator upozorenja  će se uključiti. U ovom slučaju preporučujemo da se obratite za pomoć ovlaštenom HYUNDAI trgovcu.

## Sustav Forward Collision-Avoidance Assist isključen



Kad je vjetrobran gdje se nalazi kamera, poklopac senzora ili senzor zaprljan ili prekriven stranom tvari poput snijega ili kiše i blata, to može dovesti do privremenog isključenja sustava.

Ako se to dogodi, vozač će biti upozoren pomoću odgovarajuće poruke: 'Forward Safety system(s) disabled. Camera obscured' ili the 'Forward Safety system(s) disabled i uključit će se indikatori  i  na LCD zaslonu.

Ovo nije znak neispravnosti FCA sustava. Da bi sustav opet profunkcionirao očistite staklo, poklopac senzora i senzor.

Ako sustav ne profunkcionira normalno nakon što su naslage (snijeg, kiša, led ili prljavština) uklonjene, preporučujemo da posjetite ovlaštenog HYUNDAI trgovca.

## UPOZORENJE

- Iako na LCD zaslonu nije prikazana poruka upozorenja, sustav možda neće raditi ispravno.
- FCA sustav možda neće ispravno funkcionirati u okolišu gdje sustav ne detektira ništa (npr. otvoreno područje).

### Ograničenja Forward Collision-Avoidance Assist sustava

Vozač treba biti osobito oprezan u sljedećim situacijama, jer sustav možda neće reagirati kako bi trebao:

- Radar ili leća kamere su zaprljani stranim tvarima.
- Kamera je izložena visokoj ili niskoj temperaturi.
- Leća kamere ne može dobro raditi zato što su stakla na vozilu prljava ili naknadno tretirana (zatamnjena pomoću folije i sl.), staklo je napuklo ili je na njemu strana tvar (naljepnica, kukac i sl.)
- Vlaga nije uklonjena s vjetrobrana ili je on zaleđen.
- Tekućina za pranje stakla se kontinuirano nanosi ili rade brisači.
- Izuzetno jako kiši ili sniježi.

- Ulična rasvjeta ili svjetlo vozila koje dolazi u susret se reflektira od mokrog kolnika ili lokvi na njemu.
- Na prednjoj se konzoli nalazi neki predmet.
- Drugo vozilo vuče vaše.
- Razina svjetla oko vozila je izuzetno visoka.
- Okoliš je jako taman poput tunela i sl.
- Razina vanjskog svjetla se je naglo promijenila, primjerice na ulasku u ili izlasku iz tunela.
- Razina osvjjetljenja je preniska za rad kamere (primjerice vožnja kroz tunel s isključenim svjetlima ili svjetla nisu dovoljno svijetla).
- Vozite kroz dim, paru ili sjenu.
- Detektiran je samo dio pješaka ili motocikliste.
- Vozilo ispred je specijalno, poput teško natovarenog tegljača ili prikolice.
- Vozilo ispred nema uključena stražnja svjetla, nema stražnja svjetla, ima asimetrična stražnja svjetla ili stražnja svjetla bacaju snop pod kutem.
- Razina svjetla je niska, a vozilo ispred nema uključena svjetla ili ona ne rade dobro.
- Stražnji kraj vozila ispred je malen, ili vozilo ne izgleda normalno, jako je nagnuto u jednu stranu, prevrnutu ili je samo jedna strana vozila vidljiva.
- Razmak od tla vozila ispred je vrlo nizak ili visok.
- Odbojnik je u području radara udaren, oštećen, deformiran ili je radar izbačen iz ležišta.
- Temperatura oko radara je vrlo visoka ili iznimno niska.
- Vozite kroz tunel ili preko čeličnog mosta.
- Vozite po velikom području na kojem nema ničega ili je predmeta koji se ističu vrlo malo (npr. pustinja, čistina i sl.)
- Vozite uz materijal koji se jako dobro reflektira na radaru poput čelične ograde uz cestu, vozila i sl.
- Ispred vas je biciklist na biciklu koji je napravljen od materijala koji radar ne uočava.
- Vozilo ispred je kasno uočeno.
- Vozilo ispred je odjednom blokirano nekom preprekom.
- Vozilo ispred vozi nepravilno i uz mnogobrojne promjene smjera i brzine.
- Vozilo ispred se kreće jako sporo ili jako brzo.
- Vozilo ispred je deformirano (nepravilnog oblika).
- Vozilo ispred skreće u suprotnom smjeru kako bi izbjeglo sudar.
- Ispred vas se nalazi vozilo, a vi se prestrojavate u drugi prometni trak sporo.
- Vozilo ispred je prekriveno snijegom.
- Vi napuštate ili se vraćate u prometni trak.
- Vozilo je nestabilno u vožnji.
- Vozite u kružnom toku i vozilo ispred nije detektirano.
- Kontinuirano vozite u krug.
- Vozite po neravnoj cesti s velikim promjenama nagiba i uspona.



- Pješak ili biciklist nije ispravno uočen, jer se drže nepravilno; primjerice pješak hoda pogrbljeno.
- Pješak ili biciklist nije ispravno uočen jer su odjeveni tako da ili na sebi imaju opremu koja im narušava siluetu.



Ova ilustracija prikazuje obrise pješaka, vozila i bicikliste koje će kamera ispravno detektirati.

- Pješak ili biciklist se brzo pojave pred vozilom.
- Pješak ili biciklist ispred vozila je iznimno nizak ili se krivo drži.
- Pješak ili biciklist ispred vozila su invalidi.
- Pješak ili biciklist se kreću okomito na smjer kretanja vozila.
- Ispred vozila je velika grupa biciklista ili pješaka.
- Pješak ili biciklist imaju na sebi odjeću koja ih stapa s okolinom.
- Pješaka ili motociklistu je teško razaznati od pozadine koja je sličnog izgleda.
- Vozite uz pješake, bicikliste, prometne znakove, konstrukcije i sl. u blizini križanja.
- Vozite na parkiralištu.
- Vozilo se koristi unutar zgrade poput podzemne garaže.
- Vozilo prolazi kroz gradilište, vozi po makadamu ili iznad metalne podloge poput pruge ili prolazi kroz naplatne kućice i sl.
- Vožnja u zavoju ili po nagnutoj cesti.
- Vozite uz cestu gdje su posađena drveća ili stupovi rasvjete.
- Loši uvjeti na cesti su izazvali vrlo velike vibracije vozila.
- Senzor iznenada ima veliku promjenu u prepoznavanju (primjerice prelazak preko prijevoja).
- Vaše je vozilo iznimno visoko ili nisko zbog pretovara ili nenormalnog tlaka u gumama.
- Vožnja po cestu čije je rubove prerasla trava ili drveće.
- Postoje jake elektromagnetske smetnje poput vožnje u području sa snažnim radio valovima ili električnim smetnjama.



## UPOZORENJE

- Vožnja u zavoju

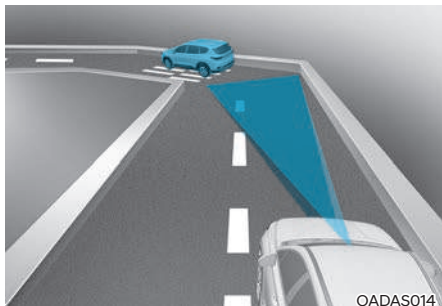

OADAS014



OADAS016



OADAS018

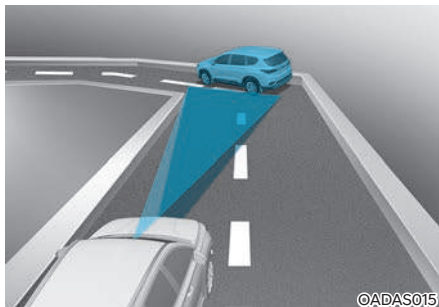

OADAS015



OADAS017



OADAS019

**Efikasnost FCA sustava kopni u zavoju.**

FCA možda neće prepoznati vozilo, pješake ili motocikliste ispred koje se nalazi u istom prometnom traku. FCA može nepotrebno prikazati poruku upozorenja, baš kao i zvučni alarm, ili se može dogoditi da do upozorenja bilo koje vrste uopće ne dođe, jer sustav ni nije detektirao vozilo koje je u zavoju i zato se izmaknulo iz vaše ravne linije.

Dok se nalazite u zavoju vozite osobito oprezno, održavajte sigurnosni razmak i, ako je potrebno, pritisnite pedalu kočnice kako biste održali potrebnu sigurnosnu udaljenost.

**Efikasnost FCA sustava kopni u zavoju.** FCA će možda prepoznati vozilo, pješake ili motocikliste ispred koje se nalazi u drugom prometnom traku.

Sustav se možda aktivira nepotrebno i upozori vozača ili samostalno počne kočiti.

Provjerite koje su ograničenja rada FCA sustava.

- Vožnja po nagibima

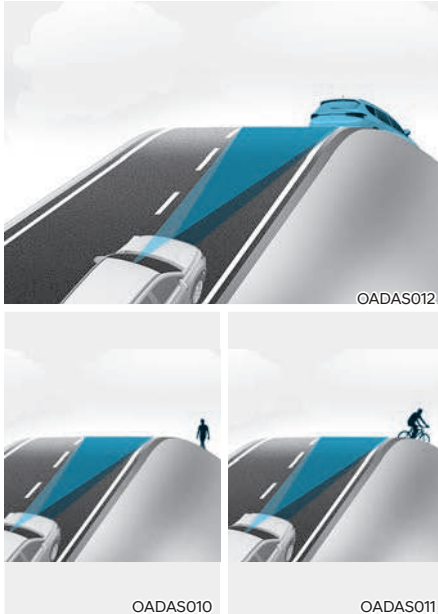

OADAS012

OADAS010

OADAS011

**Efikasnost FCA sustava kopni na nagibima te možda neće moći prepoznati vozilo ispred u istom prometnom traku. FCA može nepotrebno prikazati poruku upozorenja, baš kao i zvučni alarm, ili se može dogoditi da do upozorenja bilo koje vrste uopće ne dođe.**

**Kad FCA iznenada 'zapazi' vozilo, pješaka ili biciklistu prilikom prelaska preko prijevoja, može se dogoditi snažno kočenje.**

**Dok se nalazite na usponima vozite osobito oprezno i, ako je potrebno, pritisnite pedalu kočnice.**

- Promjena prometnog traka

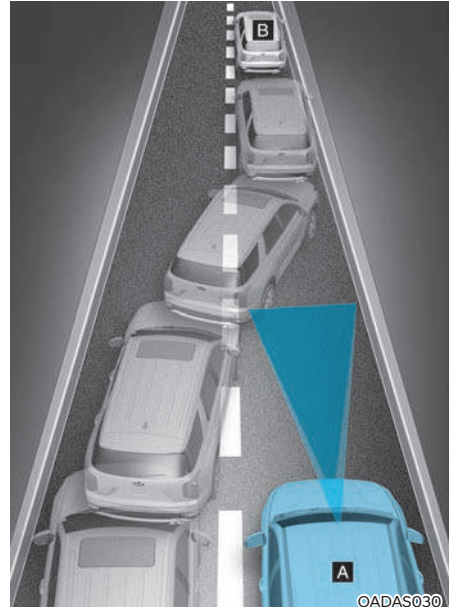

OADAS030

[A] : Vaše vozilo

[B] : Vozilo u prestrojavanju

**Kad vozilo koje vozi u prometnom traku do vas skrene u vaš prometni trak, možda neće biti 'zapaženo' od FCA sustava dok ne uđe u područje prepoznavanja. Posebno ako se vozilo do vas naglo prestroji ispred vas veća je vjerojatnost da ga FCA sustav neće prepoznati. Uvijek pažljivo vozite, ako je potrebno, pritisnite pedalu kočnice kako biste održali potreban razmak i skrenite u stranu kao biste izbjegli sudar.**

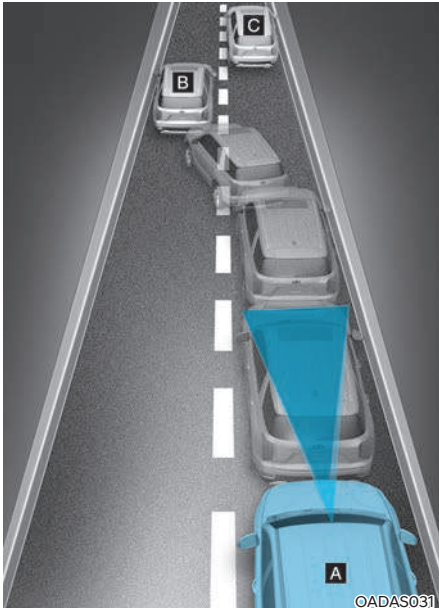

[A] : Vaše vozilo, [B] : Vozilo u preostrojanju  
[C] : Vozilo u istom traku

**Kad zaustavljeno vozilo ispred vas izađe iz prometnog traku, FCA sustav možda neće opaziti vozilo koje se sad nalazi ispred vas. Uvijek pažljivo vozite i, ako je potrebno, pritisnite pedalu kočnice kako biste održali potreban razmak i skrenite u stranu kao biste izbjegli sudar.**

### • Prepoznavanje vozila

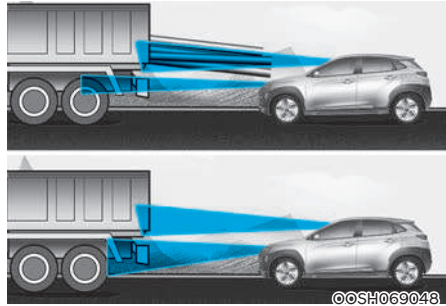

**Ako vozilo ispred vas ima težak teret koji viri straga, ili ako vozilo ispred vas ima povećan odmak od tla to može izazvati opasnu situaciju.**

**FCA sustav možda neće prepoznati teret koji straga 'vir' iz teretnog vozila. U ovom slučaju morate održavati dovoljan razmak i paziti na pravovremeno kočenje kako biste izbjegli moguću nezgodu.**



## UPOZORENJE

- Prije vuče drugog vozila obavezno isključite FCA sustav u LCD zaslonu. Dok vučete vozilo FCA sustav može iznenada aktivirati kočnice i izazvati nalet vučenog vozila na vaše.
- Sustav se može aktivirati ako su predmeti ispred vozila oblikom slični vozilima, pješacima ili motociklistima.
- Senzor može prepoznati samo pješaka i motoristu, ne kolica, bicikle, skutere, kolica za prtljagu ili kolica supermarketa.
- FCA sustav ne radi u nekim situacijama. Zato nikad nemojte testirati aktivaciju FCA sustava protiv osobe ili drugih vozila. To može izazvati ozbiljne ozljede ili čak smrtni slučaj.
- Sistem se može privremeno isključiti ili ne raditi ispravno ako je pod snažnim utjecajem elektromagnetskih valova
- FCA sustav možda neće raditi u prvih 15 sekundi nakon pokretanja vozila dok traje inicijalizacija prednje kamere.

## SUSTAV POMOĆI OSTANKA U TRAKU (LKA) (AKO JE U OPREMI)

Sustav pomoći zadržavanja traka prepoznaje linije traka na cesti i asistira vozačevo upravljanje kako bi zadržao vozilo između linija.

Kad sustav prepozna da vozilo luta iz svojeg traka, obavještava vozača vizualnim i zvučnim upozorenjem, dok na upravljač primjenjuje moment u suprotnom smjeru, pokušavajući spriječiti pomicanje vozila iz traka.

### Senzor



[1] : Prednja kamera

Kamera se koristi kao senzor koji prati linije prometnog traka (ili rub ceste).

Na ilustraciji je prikazan smještaj kamere tj. senzora.

### OPREZ

Za više detalja o pretpostavkama za rad prednje kamere pogledajte prethodno poglavlje o FCA sustavu.

### Postavke sustava Lane Keeping Assist

#### Postavke funkcija sustava

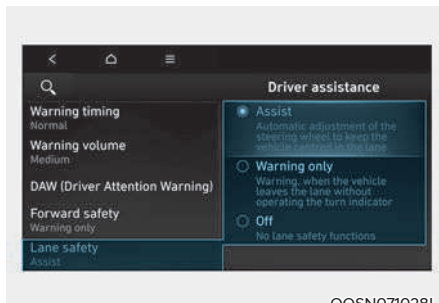

OOSN071028L

#### Lane safety (sigurnost u traku)

S uključenim motorom odaberite ili 'odklikajte' 'Driver Assistance → Lane Safety' u meniju postavki kako biste uključili ili isključili svaku funkciju.

- Ako se odabere 'Assist' (pomoć), sustav će automatski upravljati u slučaju da otkrije da vozilo luta izvan traka kako bi to spriječilo.
- Ako se odabere 'Warning only' (samo upozorenje), sustav će upozoriti vozača zvučnim upozorenjem i podrhtavanjem upravljača (ako je ta funkcija u opremi) u slučaju da otkrije da vozilo luta izvan traka. Vozač sam mora upravljati vozilom.
- Ako se odabere 'Off' (isključeno) sustav će se isključiti. Na instrument ploči se pali  indikator.

### UPOZORENJE

- Ako se odabere 'Warning only', upravljanje je prepušteno vozaču.
- LKA sustav ne upravlja vozilom koje se nalazi u sredini prometnog traka.
- Vozač je isključivo i jedino odgovoran za sigurno upravljanje vozilom. U svakom trenutku treba biti svjestan okruženja i upravljati vozilom kad je sustav isključen (Off).



OOSN071035L

### Uključivanje/isključivanje sustava (Lane Driving Assist prekidač)

S uključenim motorom pritisnite i držite pritisnutim Lane Driving Assist prekidač koji se nalazi na upravljačkom obruču kako biste uključili LKA sustav. Bijeli  indikator se uključuje na instrument ploči.

Pritisnite prekidač iznova za isključenje sustava.

Ako je motor iznova pokrenut, LKA sustav će zadržati prethodne postavke za rad.



### OPREZ

Kad se Lane Driving Assist prekidač pritisne nakratko, LKA sustav će se uključiti i isključiti.

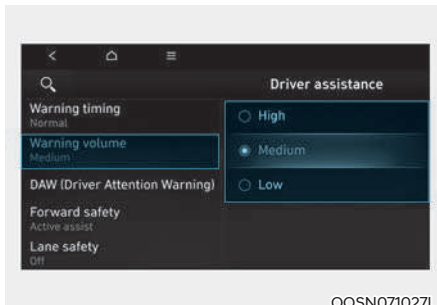

OOSN071027L

### Warning Volume (glasnoća upozorenja)

Kad je Start/Stop prekidač u položaju ON, odaberite 'Driver Assistance → Warning Volume' iz menija postavki kako biste promijenili Warning Volume (glasnoću upozorenja) u 'High', 'Medium', 'Low' ili 'Off' za Lane Keeping Assist sustav.

### Automatsko gašenje sustava u N modu

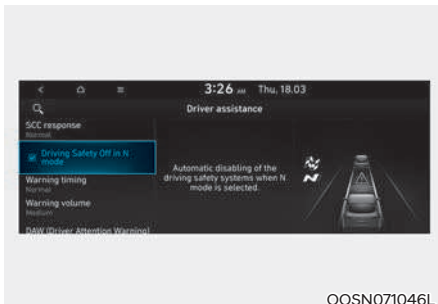

OOSN071046L

S uključenim motorom odaberite 'Driver Assistance → Driving Safety Off in N mode' u postavkama kako biste odredili rad sustava.

- Ako se odabere opcija 'Driving Safety Off in N mode', FCA sustav će se automatski isključiti odabirom N moda.
- Ako se 'odklika' opcija 'Driving Safety Off in N mode', FCA sustav se neće automatski isključiti odabirom N moda.

### Rad sustava Lane Keeping Assist

#### Upozorenja i kontrola sustava

Lane Keeping Assist sustav će pomoći upozoriti i kontrolirati vozilo pomoću sustava Lane Departure Warning i Lane Keeping Assist.



#### Lane Departure Warning (upozorenje napuštanja prometnog traka)

- Kako bi upozorio vozača da vozilo napušta prometni trak, zeleni  indikator će treptati na instrument ploči, a linija prometnog traka u smjeru u kojem vozilo luta iz traka će također treptati praćeno zvučnim upozorenjem. Također, upravljački će obruč podrhtavati (ako je taj sustav ugrađen u vozilo).
- Sustav je aktivan pri brzinama između 60 i 200 km/h.

#### Lane Keeping Assist (pomoć za ostanak u traku)

- Kako bi upozorio vozača da vozilo napušta prometni trak, zeleni  indikator će treptati na instrument ploči, a upravljač će odraditi potrebne korekcije kao bi vozilo ostalo u sredini prometnog traka.
- Sustav je aktivan pri brzinama između 60 i 200 km/h.

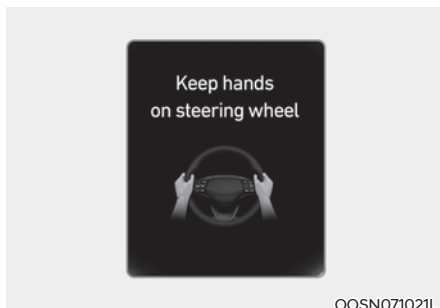

#### Hands-off warning (ruke nisu na upravljaču)

Ako vozač makne ruke s upravljača na nekoliko sekundi, pojavljuje se poruka 'Place hands on the steering wheel' (ili 'Keep hands on the steering wheel') na LCD zaslonu praćena zvučnim upozorenjem.



## UPOZORENJE

- Sustav aktivnog upravljanja možda neće raditi ako se upravljački obruč drži iznimno čvrsto ili je upravljački obruč zakrenut preko određene granice.
- Sustav pomoći zadržavanja traka ne radi uvijek. Vozač se ne bi trebao isključivo oslanjati na sustav, već uvijek provjeriti cestovne uvjete tijekom vožnje paziti da je vozilo u sredini traka.
- Poruka upozorenja može se kasno pojaviti ovisno o cestovnim uvjetima. Stoga, uvijek držite ruke na upravljaču tijekom vožnje
- Ako se upravljački obruč ne drži dobro, pojavit će se ova poruka jer LKA sustav nije prepoznao ruke vozača na upravljačkom obruču.
- Ako na upravljački obruč stavite bilo kakve predmete, sustav upozorenja da ruke nisu na upravljaču možda neće raditi ispravno.

## Obavijest

- Postavke rada je moguće promijeniti u korisničkim postavkama (User Settings) instrument ploče ili infotainment sustava (Vehicle settings) vašeg vozila. Za više detalja pogledajte poglavlje 4 ili Vehicle Settings u Infotainment priručniku koji je isporučen s vozilom.
- Ako sustav prepozna trak, boja se mijenja iz sive u bijelu i zeleni se indikator  pali na instrument ploči.



- Iako upravljanjem asistira sustav, vozač može kontrolirati upravljanje.
- Upravljač se može činiti težim ili lakšim kad je upravljač asistiran sustavom nego kad nije.

### Neispravnosti i ograničenja sustava Lane Keeping Assist

#### Kvar sustava Lane Keeping Assist

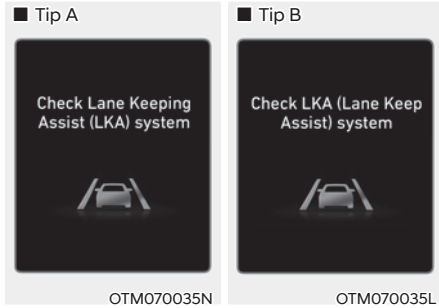

Ako postoji problem sa sustavom, poruka 'Check Lane Keeping Assist (LKA) system' (ili 'Check LKA (Lane Keeping Assist) system') će se pojaviti i  indikator kvara LKA sustava će svijetliti žuto. Ako se to dogodi, preporučujemo da sustav provjeri ovlašteni HYUNDAI trgovac.

#### Ograničenja sustava Lane Keeping Assist

Vozač mora biti oprezan u ispod navedenim situacijama jer sustav možda neće upravljati upravljačem i možda neće raditi pravilno u ovim situacijama:

- Prometni trak i uvjeti prometovanja su loši
  - Trak se ne može prepoznati uslijed snijega, kiše, mrlje, lokve ili drugih faktora.
  - Teško je razlikovati boju linije traka od ceste.
  - Trak je vrlo širok ili uzak.
  - Linija traka je oštećena ili nejasna.
  - Sjena je na liniji pored srednjeg traka.
  - Postoji linija slična liniji traka.
- The number of lanes change or the lanes merge
- Broj traka se povećava ili smanjuje ili se linije traka križaju.
- Vožnja u područjima u izgradnji.
- Ima više od dvije linije traka.
- Linija traka u tunelu teško se ističe uslijed prašine ili masti.
- Linija traka teško se ističe nakon kiše po noći.
- Linija traka teško se ističe uslijed prašine.
- Trak je spojen ili odvojen.
- Vožnja kroz naplatne kućice.
- Na cesti je iscrtan pješački prijelaz.
- Trak nestaje, primjerice na križanju.

#### Obavijest

Za više detalja o ograničenjima sustava prednje kamere pogledajte prethodno poglavlje 'Forward Collision Avoidance Assist'.



## UPOZORENJE

Vodite računa o ovim pretpostavkama kad koristite LKAS sustav.

- LKA sustav nije zamjena za sigurno i pažljivo upravljanje vozilom, već samo dodatak udobnosti. Vozač snosi isključivu odgovornost za upravljanje vozilom te mora biti svjestan svojeg okruženja u svakom trenutku.
- Uvijek provjerite cestovne uvjete i okolinu i budite oprezni ako se sustav poništi, isključi, ne radi ili pokvari.
- Ako sustav ne prepoznaje trak kako bi trebao, provjerite 'Ograničenja sustava'.
- Kod vuče prikolice ili drugog vozila obavezno isključite LKA sustav.
- Ako vozite visokim brzinama, sustav neće upravljati. Vozač se mora uvijek pridržavati ograničenja brzine kad koristi sustav.
- Ako neki drugi sustav emitira upozorenje ili prikazuje poruku upozorenja, poruka upozorenja LKA sustava se možda neće prikazati ili emitirati.
- Ako je glazba u vozilu preglasna ili razina buke previsoka, ona može 'maskirati' zvučna upozorenja sustava.
- Ako na upravljački obruč ugradite dodatke, može se dogoditi da oni utječu na rad sustava i spriječe ga u ispravnoj funkciji ili u aktivaciji alarma.
- LKA sustav možda neće biti aktivan 15 sekundi nakon pokretanja vozila ili inicijalizacije prednje kamere.
- LKA sustav neće biti aktivan kad:
  - Uvijek uključite pokazivač smjera za prestrojavanje. Ako se prestrojavate bez uključenog pokazivača smjera, upravljač će možda biti kontroliran.
  - Vozilo se ne nalazi u sredini prometnog traka kod aktivacije sustava ili neposredno nakon prestrojavanja.
  - ESC (elektronička kontrola stabilnosti) i VSM (upravljanje stabilnosti vozila) su aktivirani.
  - Vozilo se nalazi u oštrom zavoju.
  - Brzina vozila je ispod 55 km/h ili preko 210 km/h.
  - Upravljanje neće biti asistirano kod brzog prestrojavanja.
  - Vozilo naglo koči.

## SUSTAV IZBJEGAVANJA NALETA U MRTVOM KUTU (BLIND-SPOT COLLISION AVOIDANCE ASSIST, BCA) (AKO JE U OPREMI)

Sustav izbjegavanja naleta i mrtvom kutu (BCA) koristi senzore u stražnjem odbojniku za praćenje područja iza vozila te upozorava vozača na vozila koja se približavaju iz područja mrtvog kuta.

Sustav kontinuirano prati područje iza vozila i upozorava vozača zvučnim signalom te pokazivačem koji se pokazuje na vanjskom dijelu retrovizora.

Dodatno, ako postoji opasnost od sudara tijekom prestrojavanja ili prilikom izlaska iz parkinga, sustav će zakočiti kako bi spriječio sudar.

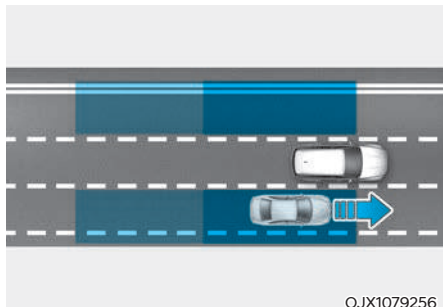

BCA sustav pomaže u otkrivanju i obavještanju vozača da mu se u mrtvom kutu nalazi vozilo.

### OPREZ

**Osjetilni doseg se može razlikovati ovisno o brzini kretanja vašeg vozila. Skrećemo pažnju: ako je vaše vozilo puno brže od vozila oko sebe, onda možda neće biti upozorenja.**

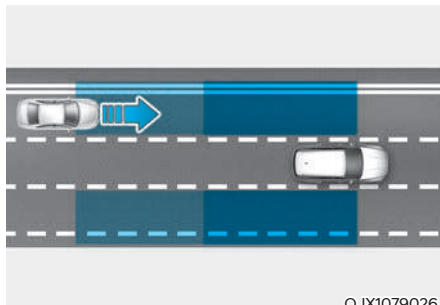

Sustav upozorenja mrtvog kuta će vas upozoriti ako se u području mrtvog kuta približava vozilo velikom brzinom.

### OPREZ

**Vrijeme upozorenja može se razlikovati ovisno o brzini kretanja vozila koje se približava.**

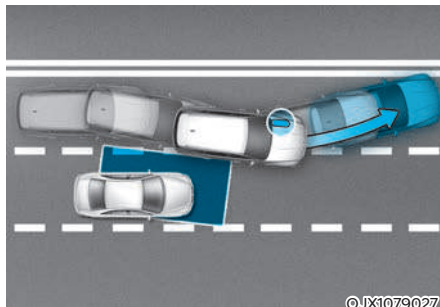

Ako postoji opasnost od sudara tijekom prestrojavanja, jer je sustav uočio vozilo koje se nalazi u mrtvom kutu sustav će zakočiti kako bi spriječio sudar.

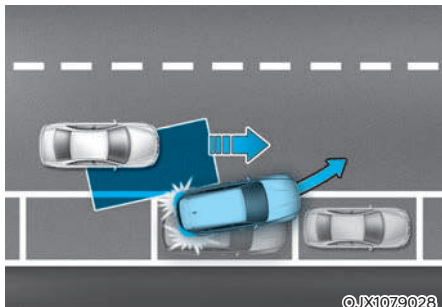

Ako tijekom izlaska iz parking mjesta na prometnicu sustav uoči opasnost od sudara, jer je po cesti približava vozilo koje je u mrtvom kutu, ustav će zakočiti kako bi spriječio sudar.

## Senzor



[1] : Prednja kamera

[2] : Stražnji kutni radar

Ilustracija prikazuje smještaj senzora za otkrivanje.



## OPREZ

Vodite računa o ovim pretpostavkama kako bi senzori mogli optimalno obavljati svoju zadaću:

- **NIKAD** nemojte pokušavati rastavljati senzor ili udarati u mjesto gdje se on nalazi.
- Ako su kutni radari bili zamijenjeni ili je taj dio vozila popravljan, preporučujemo da vozilo pregleda ovlašteni HYUNDAI trgovac.
- U slučaju udarca u bok vozila u predjelu radara ili u blizini, čak i ako nema poruke upozorenja na LCD zaslonu, sustav možda neće ispravno raditi. Preporučujemo da vozilo pregleda ovlašteni HYUNDAI trgovac.
- Pazite da slučajno ne djeluje silom na mjesto gdje se nalazi radar ili poklopac senzora. Ako se senzor pomakne u mjestu i izgubi usmjerenost sustav možda neće raditi kako treba. U tom slučaju pojaviti će se poruka upozorenja. Neka vozilo pregleda ovlašteni HYUNDAI trgovac.
- Nemojte na odbojnik lijepiti ili ugrađivati nikakve dodatke poput naljepnica, štitnika i slično. Također, nemojte lakirati senzore. To može jako oslabiti njihov učinak.
- Sustav možda neće raditi ispravno nakon zamjene odbojnika ili ako je odbojnik oštećen ili bio popravljan.
- Ako se prikvači prikolica ili ugradi nosač i sl., to može imati neželjen utjecaj na efikasnost sustava kutnih radara ili sustav može prestati s radom.

### **i** Obavijest

Za više informacija o pretpostavkama za rad prednje kamere, pogledajte FCA dio ovog poglavlja priručnika.

## Postavke sustava Blind-Spot Collision-Avoidance Assist

### Postavke funkcija sustava

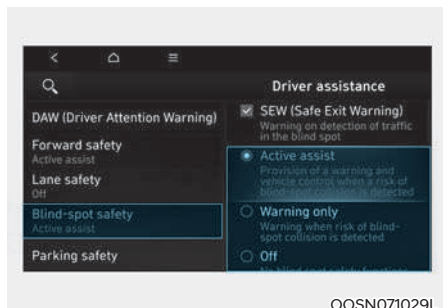

### Blind-Spot Safety (sigurnost mrtvog kuta)

Dok je motor uključen, odaberite 'Driver Assistance → Blind-Spot Safety' u korisničkim postavkama LCD zaslona kako biste odredili hoćete li ili ne koristiti svaku funkciju.

- Ako odaberete 'Active Assist', sustav upozorava porukama, zvučnim alarmima i podrhtavanjem upravljača (ako je taj sustav u opremi vozila) na mogućnost sudara u ovisnosti o riziku. Također, on uključuje i kočnice u skladu s procjenom rizika od sudara.
- Ako se odabere 'Warning only' (samo upozorenje), sustav će upozoriti vozača zvučnim upozorenjem i podrhtavanjem upravljača (ako je ta funkcija u opremi) u ovisnosti o procijenjenom riziku od udara. Vozilo neće samo kočiti.
- Ako se odabere 'Off' (isključeno) sustav će se isključiti.

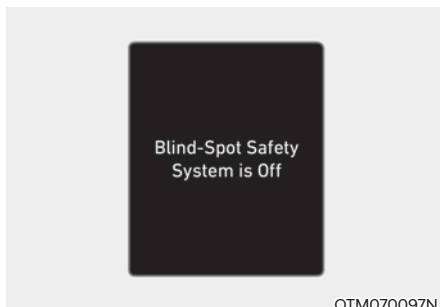

OTM070097N

Ako je motor iznova pokrenut, a sustav je bio isključen, na LCD zaslonu će se pojaviti poruka 'Blind-Spot Safety System is Off'.

Ako promijenite postavku iz 'Off' u 'Active Assist' ili 'Warning Only', svjetlo upozorenja na vanjskom dijelu vanjskog retrovizora će treptati tri sekunde.

Dodatno, ako je motor pokrenut dok je sustav podešen u status 'Active Assist' ili 'Warning Only', svjetlo upozorenja na vanjskom dijelu vanjskog retrovizora će treptati tri sekunde.

## Automatsko gašenje sustava u N modu

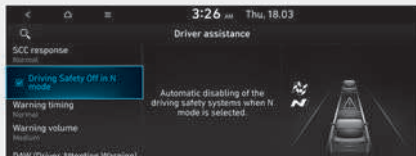

OOSN071046L

S uključenim motorom odaberite 'Driver Assistance → Driving Safety Off in N mode' u postavkama kako biste odredili rad sustava.

- Ako se odabere opcija 'Driving Safety Off in N mode', FCA sustav će se automatski isključiti odabirom N moda.
- Ako se 'odklika' opcija 'Driving Safety Off in N mode', FCA sustav se neće automatski isključiti odabirom N moda.

### UPOZORENJE

- Ako se odabere 'Warning only' vozilo neće samo kočiti.
- Ako se odabere 'Off', vozač mora paziti na okoliš i voziti oprezno.

### Obavijest

Kad se motor iznova pokrene, postavke sustava ostaju kako su posljednji put podešene.

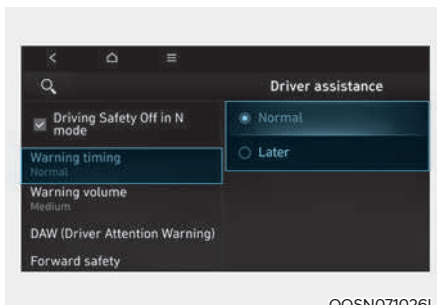

OOSN071026L

### Warning Timing

Kad je motor uključen, vozač može podešiti osjetljivost alarma na LCD zaslonu.

Idite: 'Driver assistance' → Warning Timing → 'Normal' / 'Later'. (normal / kasnije)

Kad je vozilo isporučeno iz tvornice, osjetljivost je podešena na 'Normal'. Ako promijenite osjetljivost, upozorenja ostalih sustava mogu se također promijeniti.

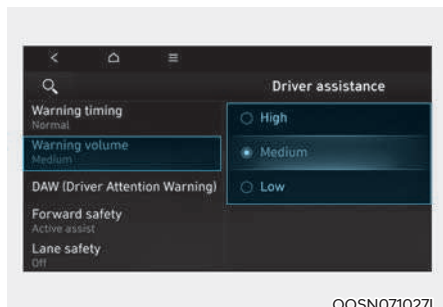

OOSN071027L

### Warning Volume

Kad je motor uključen, vozač može podesiti glasnoću alarma na LCD zaslonu.

Idite: 'Driver assistance' → Warning Volume → 'High'/'Medium'/'Low'/'Off'. (glasno/srednje/tiho/isključeno).

Ako se odabere 'Off' (isključeno), uključit će se sustav podrhtavanja upravljača (ako je ugrađen u vozilo), ako je bio isključen.

Ako promijenite glasnoću upozorenja, i glasnoća upozorenja ostalih sustava može se promijeniti.

### OPREZ

- Postavke osjetljivosti alarma i glasnoće alarma odnose se na sve funkcije Blind-Spot Safety sustava.
- Čak i ako se osjetljivost alarma podesi na 'Normal', ako se vozilo približi velikom brzinom, alarm sustava se može učiniti zakašnjelim.
- Odaberite 'Late' samo u uvjetima vrlo rijetkog prometa pri niskim brzinama kretanja.

## Rad sustava Blind-Spot Collision-Avoidance Assist

### Upozorenje i kontrola

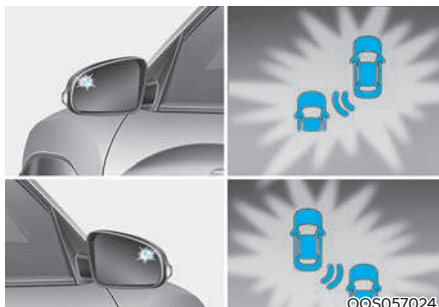

### Vehicle detection (detekcija vozila)

- Kako bi sustav upozorio vozača da je zamijećeno drugo vozilo, svjetlo upozorenja se pali na vanjskom retrovizoru i HUD zaslonu (ako je u opremi).
- Sustav je aktivan kad je brzina kretanja vozila viša od 20 km/h, a brzina vozila u mrtvom kutu viša od 10 km/h.



### Collision Warning (upozorenje na sudar)

- Upozorenje na sudar će raditi samo kad su uključeni žmigavci u smjeru opaženog vozila.
- Ako je postavkama sustava uključena opcija 'Warning Only', sustav će upozoriti vozača na opasnost od sudara kad se u mrtvom kutu opazi vozilo.
- Kako bi sustav upozorio vozača, svjetlo upozorenja trepće na vanjskom retrovizoru praćeno zvučnim upozorenjem i podrhtavanjem upravljača (ako je taj sustav u opremi).
- Ako su žmigavci isključeni ili vozilo prekine proces prestrojavanja u drugi trak, upozorenje na sustava prestaje i sustav se vraća u status praćenja i detekcije vozila.



### UPOZORENJE

- **Osjetilni doseg stražnjeg radara je određen širinom ceste, pa na uskoj cesti sustav može detektirati vozila u traku do vašeg i upozoriti Vas. Nasuprot tome, na vrlo širokoj cesti sustav možda neće uopće uočiti vozilo u traku do vas i neće biti upozorenja.**
- **Ako su uključena svjetla za opasnost (sva četiri žmigavca), sustav upozorenja na sudar neće raditi.**



### Obavijest

- **Ako je vozač na lijevom sjedalu (LHD izvedba), upozorenje na sudar može se aktivirati kad se skreće ulijevo. Održavajte dovoljan razmak u odnosu na vozila s lijeve strane. Ako je vozač na desnom sjedalu (RHD izvedba), upozorenje na sudar može se aktivirati kad se skreće udesno. Održavajte dovoljan razmak u odnosu na vozila s desne strane.**
- **Boje i oblici ilustracija mogu se razlikovati od stvarnih u ovisnosti o tipu instrument ploče i podešenoj temi prikaza.**

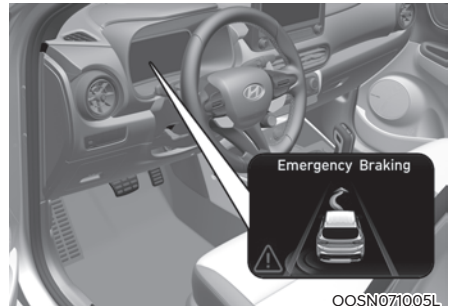

### Collision-Avoidance Assist (Izbjegavanje sudara za vrijeme vožnje)

- Kako bi vozača upozorio na opasnost od sudara, poruka upozorenja se prikazuje na LCD zaslonu praćena treptanjem indikatora na retrovizoru, zvučnim upozorenjem i podrhtavanjem upravljača (ako je taj sustav u opremi).
- Sustav će biti aktivan kad se vaše vozilo kreće brzinama između 60 i 200 km/h i obje linije prometnog traka su detektirane.
- Kako bi se spriječio sudar s vozilom u mrtvom kutu, kočnice se mogu aktivirati.



### UPOZORENJE

- Collision-Avoidance Assist (Izbjegavanje sudara za vrijeme vožnje) sustav bit će neaktivan u ovim slučajevima:
  - Prestrojili ste uz određeni odmak
  - Ne postoji rizik od sudara
  - Upravljački obruč je naglo zakrenut
  - Pedala kočnice je pritisnuta
  - FCA sustav je aktivan
- Nakon aktivacije sustava ili promjene prometnog traka, vozilo morate pozicionirati u sredinu prometnog traka. Sustav neće raditi ako vozilo nije u sredini prometnog traka.

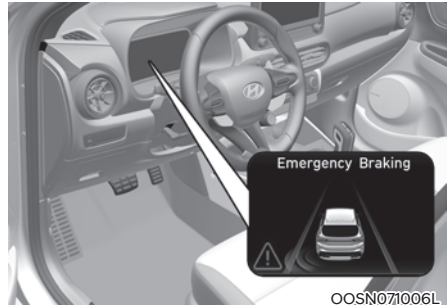

### Collision-Avoidance Assist (Izbjegavanje sudara za vrijeme kretanja)

- Kako bi vozača upozorio na opasnost od sudara, poruka upozorenja se prikazuje na LCD zaslonu praćena treptanjem indikatora na retrovizoru, zvučnim upozorenjem i podrhtavanjem upravljača (ako je taj sustav u opremi).
- Sustav će biti aktivan kad se vaše vozilo kreće brzinama do 3 km/h, a brzina vozila koje se približava je viša od 5 km/h.
- Kako bi se spriječio sudar sa vozilom u mrtvom kutu, kočnice se mogu aktivirati.



### Stopping vehicle and ending brake control (zaustavljanje vozila i prekid kočenja)

- Kad je vozilo zaustavljeno kočenjem od strane sustava, na LCD zaslonu će se pojaviti poruka upozorenja 'Drive carefully' (vozite pažljivo).  
Radi vlastite sigurnosti, vozač bi trebao pritisnuti pedal kočnice i provjeriti okolišnu situaciju.
- Nadzor nad kočnicama prestaje cca 2 sekunde nakon potpunog zaustavljanja vozila.



### UPOZORENJE

Vodite računa o ovim pretpostavkama kod korištenja Blind-Spot Safety sustava:

- Radi vlastite sigurnosti baratajte postavkama sustava samo kad je vozilo parkirano na sigurnom.
- Ako neki drugi sustav u vozilu upravo prikazuje ili emitira poruku upozorenja, poruke upozorenja Blind-Spot Safety sustava možda neće biti prikazane/emitirane.
- Ako je u vozilu ili oko njega visoka razina buke, možda nećete čuti upozorenja sustava.
- Blind-Spot Safety sustav se možda neće aktivirati ako vozač već koči da bi izbjegao sudar.
- Ako je Blind-Spot Safety sustav aktivan, kočenje od strane sustava će automatski prestati kad vozač pritisne pedal gasa do kraja ili naglo zakrene upravljač.
- Za vrijeme aktivacije sustava moguće je naglo kočenje. To može izazvati ozljede putnika ili oštećenje predmeta i vozila. Uvijek budite vezani, a svi predmeti osigurani od pomicanja.
- Ako i postoji neispravnost u radu Blind-Spot Safety sustava, kočnice će funkcionirati normalno.
- Blind-Spot Safety sustav neće raditi u svim situacijama i ne može spriječiti sve sudare.
- U ovisnosti o prometnici i uvjetima vožnje, sustav će možda prekasno upozoriti vozača ili ga možda neće upozoriti uopće.
- Vozač je isključivo i jedino odgovoran za sigurno upravljanje vozilom. Nemojte se oslanjati isključivo na Blind-Spot Safety sustav; održavajte sigurnosni razmak i kočite ako je to potrebno.
- Nemojte NIKAD pokušati namjerno isprovocirati aktivaciju sustava i dovoditi tako u opasnost pješake, bicikliste, životinje ili tuđu imovinu. Moguće su ozljede sa smrtnim posljedicama.



## UPOZORENJE

Automatsko kočenje od strane sustava možda neće raditi kako je zamišljeno u ovisnosti od statusa rada ESC sustava.

Upozorenje će biti samo u slučajevima:

- Indikator upozorenja ESC (Electronic Stability Control, nadzor nad stabilnošću vozila) sustava je uključen.
- ESC sustav je već aktivan.

### Ograničenja i neispravnosti sustava Blind-Spot Collision-Avoidance Assist

#### Kvar sustava Blind-Spot Collision-Avoidance Assist



OTM070099N

Ako Blind-Spot Safety sustav ne radi normalno, poruka upozorenja 'Check Blind-Spot Safety system(s)' će se prikazati na LCD zaslonu i sistem će se automatski isključiti ili će njegova funkcionalnost biti ograničena i uključiti će se glavno svjetlo upozorenja (⚠). Ako se to dogodi, preporučujemo da sustav provjeri ovlašteni HYUNDAI trgovac.

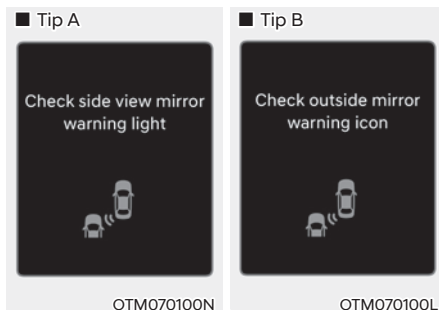

OTM070100N

OTM070100L

Ako indikator na vanjskom retrovizoru ne radi normalno, poruka upozorenja 'Check side view mirror warning light' (ili 'Check outside mirror warning icon') će se prikazati na LCD zaslonu i uključiti će se glavno svjetlo upozorenja (⚠). Ako se to dogodi, preporučujemo da sustav provjeri ovlašteni HYUNDAI trgovac.

### System disabled (sistem onemogućen)



OTM070098N

Ova se poruka može pojaviti ako je jedan ili su oba senzora blokirana prljavštinom, snijegom ili nekim drugim stranim predmetom ili su loši vremenski uvjeti, kao iznimno jaka kiša ili snijeg. Također, ako je ugrađen neki stražnji nosač prtljage ili vozilo vuče prikolicu to može onemogućiti stražnje senzore u radu i privremeno isključiti Blind-Spot Safety sustav.

Ako se to dogodi, na LCD zaslonu će se prikazati 'Blind-Spot Safety system(s) disabled. Radar blocked' poruka.

Nakon što se strana tvar ukloni, ili prikolica otkvači, sustav će raditi normalno nakon restarta motora.

Ako sustav ne radi normalno nakon skidanja tvari ili u gore navedenoj situaciji, preporučujemo da sustav provjeri ovlaštenu HYUNDAI trgovac.



### UPOZORENJE

- Čak i ako na LCD zaslonu nema nikakve poruke, Blind-Spot Safety sustav možda neće raditi ispravno.
- Blind-Spot Safety sustav možda neće raditi ispravno u području u kojem nema baš ničega oko vozila nakon pokretanja motora (npr. velika čistina) ili ako je senzor blokiran nekom stranom stvari u trenutku pokretanja motora.



### OPREZ

**Isključite Blind-Spot Safety sustav prije ugradnje nosača tereta ili vuče prikolice. Ako želite koristiti Blind-Spot Safety sustav otkvačite prikolicu/ uklonite nosač s vozila.**

### Ograničenja sustava

Vozač mora biti oprezan u sljedećim situacijama, jer Blind-Spot Safety sustav možda neće detektirati druga vozila ili objekte u određenim okolnostima:

- Vozilo prolazi kroz vrlo loše vremenske uvjete poput jake kiše ili snijega.
- Senzor je zaprljan s kišom, - snijegom, blatom, itd.
- Kad je visoka ili vrlo niska temperatura stražnjeg odbojnika.
- Vozilo vozi na zakrivljenoj cesti - ili preko rampe.

- Podloga po kojoj se vozi (ili tlo oko nje) sadrži dijelove metala (npr. zbog čelične konstrukcije koja se nalazi ispod).
- Pored vozila se nalazi fiksna prepreka poput odbojnika uz cestu, štitnika od buke, središnje ograde, ulaznih ograda, prometnih znakova, znakova, zidova tunela i sl.
- Vozilo prolazi ruralnim područjima u kojima Blind-Spot Safety dugo nije otkrio nikoga iza vašeg vozila, niti bilo kakve građevine.
- Vozilo prolazi uskom cestom čiji rub je zarastao u travu ili grmlje.
- Vozilo prolazi mokrom cestom na kojoj su lokve vode.
- Kad se drugo vozilo približi jako blizu ili prođe kraj vašeg vozila iznimno blizu.
- Kad drugo vozilo prođe vrlo brzo tj, prolazak traje vrlo kratki vremenski period.
- Kad vaše vozilo prođe pored drugog vozila.
- Dok se mijenja vozni trak.
- Ako je vozilo krenulo u isto vrijeme kao i vozilo pored i onda ubrzalo.
- Kad se vozilo u sljedećoj traci pomakne dva traka od vas ili dok se vozilo iz dva traka od vas prebaci u sljedeći trak do vas.
- Vozilo je opremljeno stražnjim nosačem ili vuče prikolicu.
- Stražnji odbojnik, na kojem se nalazi senzor, prekriven je ili - blokiran stranim predmetima kao što su naljepnice, stalak za - bicikle, itd.
- Stražnji odbojnik je oštećen ili je senzor izvan svog izvornog zadanog položaja.
- Visina vozila je manja ili veća zbog velikog opterećenja u prtljažniku, nenormalnog tlak u gumama, itd.

Vozač mora biti oprezan u sljedećim situacijama, jer Blind-Spot Safety sustav možda neće detektirati ili će se ponašati neočekivano kad uoči ove predmete:

- Motocikl ili bicikl su blizu.
- Prikolica s ravnom utovarnom površinom se nalazi u blizini.
- U blizini je veliko vozilo, kao što je autobus ili kamion.
- Ako su u blizini mali objekti kao što kolica za kupovinu ili dječja kolica.
- Ako je pored nisko vozilo poput sportskog vozila.

Sustav upravljanja kočnicama možda neće raditi i vozač mora obratiti pažnju u ovim okolnostima:

- Loši uvjeti na cesti su izazvali vrlo velike vibracije vozila.
- Vozite po skliskoj podlozi (snijeg, lokva vode, led i sl.)
- Tlak u gumama je nizak ili je guma oštećena.
- Kočnice su prerađene.
- Vozilo se naglo prestrojava.

### **i** Obavijest

Za više detalja o ograničenjima u radu prednje kamere pogledajte odlomke FCA i LKA u ovom poglavlju priručnika.

### **!** UPOZORENJE

- Vožnja u zavoju

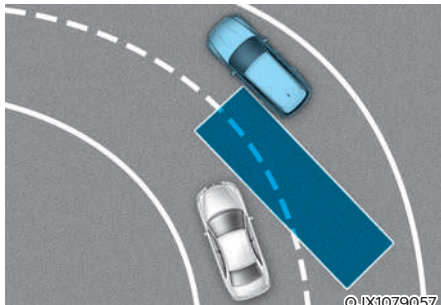

Sustav možda neće raditi ispravno dok se vozilo nalazi u zavoju. U nekim situacijama sustav možda neće detektirati vozilo u prometnom traku do Vašeg.

Uvijek pazite na druge sudionike u prometu i vozite pažljivo.

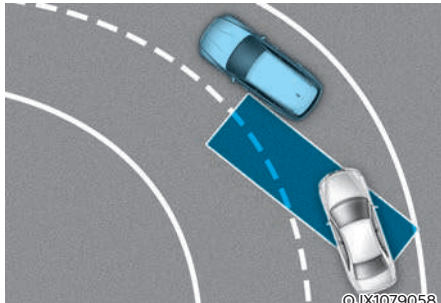

Sustav možda neće raditi ispravno dok se vozilo nalazi u zavoju. U nekim situacijama sustav će možda detektirati vozilo u Vašem prometnom traku.

Uvijek pazite na druge sudionike u prometu i vozite pažljivo.

- Vožnja na mjestu gdje se dva prometna traka spajaju u jednog

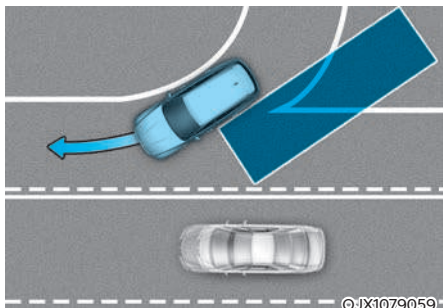

Sustav možda neće raditi ispravno dok vozilo prolazi mjestom gdje se dva prometna traka spajaju u jednog ili se jedan razdvaja u dva. U nekim situacijama sustav možda neće detektirati vozilo u prometnom traku do Vašeg.

Uvijek pazite na druge sudionike u prometu i vozite pažljivo.

- Vožnja preko prijevoja

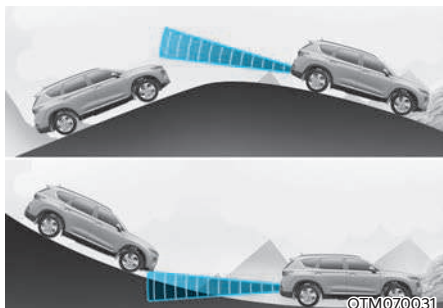

Sustav možda neće raditi ispravno dok se vozilo penje uzbrdo ili spušta nizbrdo. U nekim situacijama sustav možda neće detektirati vozilo u prometnom traku do Vašeg.

Također, u nekim situacijama sustav može pogrešno protumačiti podlogu ili strukture uz cestu.

Uvijek pazite na druge sudionike u prometu i vozite pažljivo.

- Vožnja prometnim trakovima različitih visina

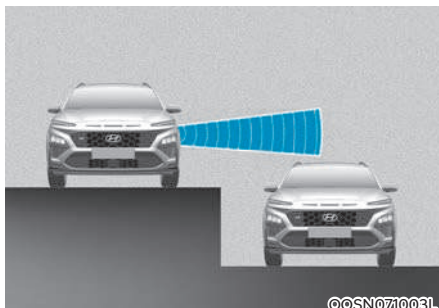

Sustav možda neće raditi ispravno dok vozilo prolazi prometnim trakovima različitih visina.

U nekim situacijama sustav možda neće detektirati vozilo u prometnom traku do Vašeg ako je trak na različitoj visini (podvožnjak, pristupna cesta koja se spaja s drugom, denivelirana križanja i sl.)

Uvijek pazite na druge sudionike u prometu i vozite pažljivo.



### UPOZORENJE

- Kad vučete prikolicu ili drugo vozilo, svakako isključite Blind-Spot safety sustav.
- Sustav se može isključiti ako je izložen snažnim elektromagnetskim valovima.
- Blind-Spot safety sustav možda neće raditi u prve 3 sekunde nakon pokretanja motora ili inicijalizacije kutnih radara.



## SAFE EXIT WARNING (SEW, SUSTAV SIGURNOG IZLASKA, AKO JE U OPREMI)

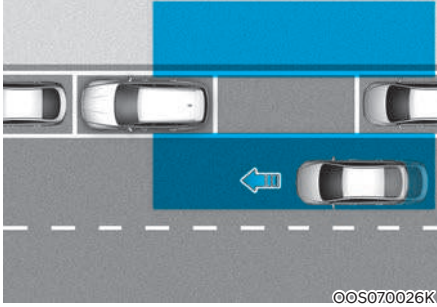

Kad sustav uoči da se straga približava vozilo nakon što se vaše vozilo zaustavilo, čim putnik otvori vrata, Safe Exit Warning (upozorenje sigurnog izlaska) će upozoriti vozača porukom i zvučnim upozorenjem kako bi se spriječio sudar.

### OPREZ

Vrijeme upozorenja može se razlikovati u ovisnosti o brzini vozila koje se približava.

## Senzori za otkrivanje



[1] : Stražnji kutni radar

Kutni radari su senzori smješteni u stražnji odbojnik i oni nadziru stražnje i bočno područje. Da bi senzori radili ispravno, odbojnik mora biti čist.

### OPREZ

Za više detalja o pretpostavkama za rad kutnih radara, pogledajte Blind-Spot Collision Warning (BCW) ili "Blind-Spot Collision-Avoidance Assist (BCA)" odlomke u ovom poglavlju priručnika.

## Postavke sustava Safe Exit Warning

### Funkcionalnosti sustava

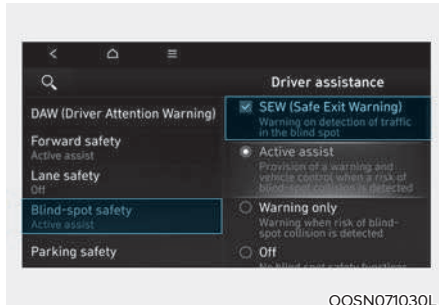

### Safe Exit Warning

Kad je Start/Stop prekidač motora u položaju ON, odaberite u LCD zaslonu u korisničkim postavkama "Driving Assist" → "Blind-spot safety" → "Safe Exit Warning" za uključivanje ili isključivanje SEW sustava sigurnog izlaska.

### UPOZORENJE

Vozač uvijek mora voditi računa da se nepredviđene i iznenadne situacije mogu uvijek dogoditi. Ako je Safe Exit Assist isključen, sustav Vam ne može pomoći.

### Obavijest

Ako se motor iznova pokrene, postavke sustava Safe Exit Warning bit će one koje su podešene prošli put.

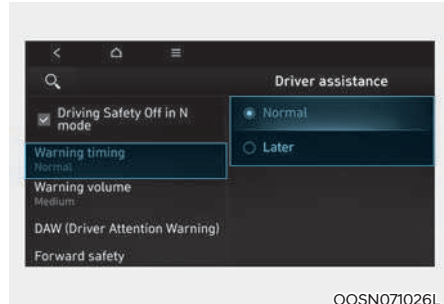

### Warning Timing

Kad je Start/Stop prekidač motora u položaju ON, vozač može podešiti osjetljivost alarma na LCD zaslonu. Idite: 'Driver assistance' → 'Warning Timing' kako biste podešili inicijalno vrijeme reakcije Blind-Spot Safety sustava.

Kad je vozilo isporučeno iz tvornice, osjetljivost je podešena na 'Normal'. Ako promijenite osjetljivost, upozorenja ostalih sustava mogu se također promijeniti.

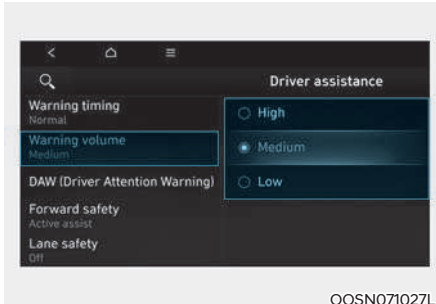

OOSN071027L

### Warning Volume

Kad je motor uključen, vozač može podesiti glasnoću alarma na LCD zaslonu.

Idite: 'Driver assistance' → Warning Volume → 'High'/'Medium'/'Low'/'Off'. (glasno/srednje/tiho/isključeno).

Ako se odabere 'Off' (isključeno), uključit će se sustav podrhtavanja upravljačkog obruča (ako je taj sustav ugrađen u vozilo).

Ako promijenite glasnoću upozorenja, i glasnoća upozorenja ostalih sustava može se promijeniti.



### OPREZ

- Postavke osjetljivosti alarma i glasnoće alarma odnose se na sve funkcije Safe Exit Warning sustava.
- Čak i ako se osjetljivost alarma podesi na 'Normal', ako vozilo ispred naglo zakoči, alarm sustava se može učiniti zakašnjelim.
- Odaberite 'Late' samo u uvjetima vrlo rijetkog prometa pri niskim brzinama kretanja.



### Obavijest

Kad se motor iznova pokrene, postavke alarma (osjetljivost i glasnoća) ostaju kako su posljednji put podešene.

## Rad sustava Safe Exit Warning Funkcija upozoravanja

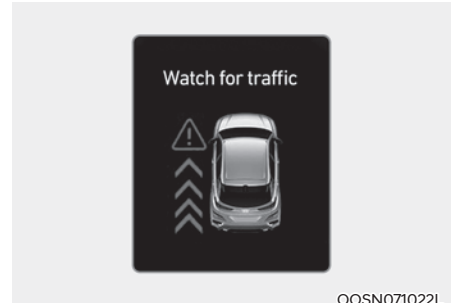

OOSN071022L

### Upozorenje kod napuštanja vozila

- Ako sustav opazi vozilo koje se približava straga u trenutku otvaranja vrata, na instrument ploči se prikazuje poruka "Watch for traffic" (Obratite pažnju na promet) praćena zvukom upozorenja.
- Safe Exit Warning sustav će upozoriti vozača kad je brzina kretanja vozila niža od 3 km/h, a vozilo koje se približava od iza kreće se brže od 5 km/h.

### UPOZORENJE

Vodite računa o ovim pretpostavkama kod korištenja Safe Exit Warning sustava:

- Radi vlastite sigurnosti baratajte postavkama sustava samo kad je vozilo parkirano na sigurnom.
- Ako neki drugi sustav u vozilu upravo prikazuje ili emitira poruku upozorenja, poruke upozorenja Safe Exit Warning sustava možda neće biti prikazane/emitirane.
- Ako je u vozilu ili oko njega visoka razina buke, možda nećete čuti upozorenja sustava.
- Safe Exit Warning sustav neće raditi u svim situacijama i ne može spriječiti sve sudare.
- Safe Exit Warning sustav će možda prekasno upozoriti vozača ili ga neće upozoriti uopće. Uvijek budite svjesni situacije oko sebe.
- Vozač u putnici su isključivo i jedino odgovorni za sigurno napuštanje vozila i izbjegavanje nezgoda. Nemojte se oslanjati isključivo na Safe Exit Warning sustav; uvijek provjerite okolinu prije izlaska iz vozila.
- Nemojte NIKAD pokušati namjerno isprovocirati aktivaciju sustava. Moguće su ozljede sa smrtnim posljedicama.
- Safe Exit Warning sustav ne radi ako postoji neispravnost u Blind-Spot Safety sustavu. Poruka upozorenja će se prikazati kad:
  - Senzor Blind-Spot Safety sustava je prljav ili prekriven stranom tvari.
  - Blind-Spot Safety sustav nije upozorio putnike ili ih je upozorio bez potrebe.

### Obavijest

- Nakon gašenja motora Safe Exit Warning sustav radi još cca 3 minute, ali će se ugasiti čim se zaključaju vrata.
- Boje i oblici ilustracija mogu se razlikovati od stvarnih u ovisnosti o tipu instrument ploče i podešenoj temi prikaza.

### Ograničenja i neispravnost sustava Safe Exit Warning

#### Neispravnost sustava Safe Exit Warning

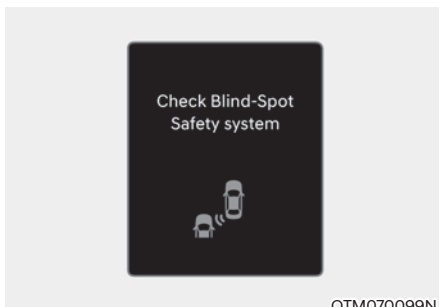

Ako Safe Exit Warning sustav ne radi kako bi trebao, poruka upozorenja 'Check Blind-Spot Safety system' će se prikazati na LCD zaslonu i sustav će se ili ugasiti, ili će raditi u ograničenom opsegu i uključiti će se glavno svjetlo upozorenja () . Preporučujemo da sustav provjeri ovlaštenu HYUNDAI trgovac.

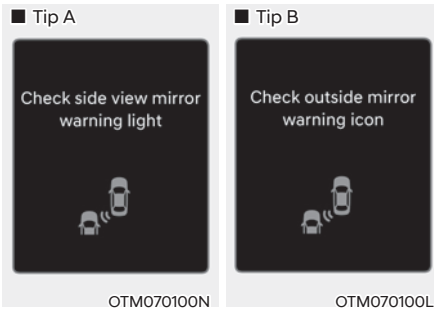

Ako svjetlo upozorenja vanjskog retrovizora ne radi kako bi trebalo, pojavit će se poruka 'Check side view mirror warning light' (or 'Check outside mirror warning icon'); Provjerite svjetlo upozorenja vanjskog retrovizora) na instrument ploči praćeno glavnim svjetlom upozorenja (⚠). Ako se upali glavno svjetlo upozorenja, preporučujemo da vozilo pregleda ovlašteni Hyundai trgovac.

### **Funkcija Safe Exit Warning je onemogućena**

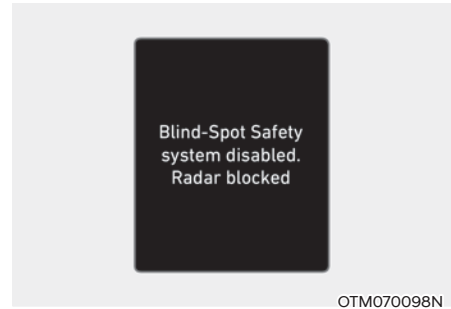

Ova se poruka može pojaviti ako je jedan ili su oba senzora blokirana prljavštinom, snijegom ili nekim drugim stranim predmetom ili su loši vremenski uvjeti, kao iznimno jaka kiša ili snijeg. Također, ako je ugrađen neki stražnji nosač prtljage ili vozilo vuče prikolice to može onemogućiti stražnje senzore u radu i privremeno isključiti Safe Exit Warning sustav.

Ako se to dogodi, na LCD zaslonu će se prikazati 'Blind-Spot Safety system(s) disabled. Radar blocked' poruka.

Nakon što se strana tvar ukloni, ili prikolica otkvači, sustav će raditi normalno nakon restarta motora.

Ako sustav ne radi normalno nakon skidanja tvari ili u gore navedenoj situaciji, preporučujemo da sustav provjeri ovlašteni HYUNDAI trgovac.



## UPOZORENJE

- Čak i ako na LCD zaslonu nema **nikakve poruke**, **Safe Exit Warning** sustav možda neće raditi ispravno.
- **Safe Exit Warning** sustav možda neće raditi ispravno u području u kojem nema baš ničega oko vozila nakon pokretanja motora (npr. velika čistina) ili ako je senzor blokiran nekom stranom stvari u trenutku pokretanja motora.



## OPREZ

Isključite **Blind-Spot Safety** sustav prije ugradnje nosača tereta ili vuče prikolice. Ako želite koristiti **Blind-Spot Safety** sustav otkvačite prikolicu/uklonite nosač s vozila.

## **Ograničenja sustava Safe Exit Warning**

Vozač mora biti oprezan u sljedećim situacijama, jer **Safe Exit Warning** funkcionalnost sustava možda će raditi neočekivano u određenim okolnostima:

- Izlazi se iz vozila gdje je razraslo drvo ili je visoka trava.
- Izlazi se iz vozila na mjestu gdje je cesta mokra.
- Drugo se vozilo približava vrlo brzo ili vrlo polako.



## Obavijest

Za više detalja o pretpostavkama za rad kutnih radara, pogledajte **Blind-Spot Collision Warning (BCW)** ili **Blind-Spot Collision-Avoidance Assist (BCA)** odlomke u ovom poglavlju priručnika.



## UPOZORENJE

- **Safe Exit Warning** sustav možda neće raditi kako bi trebao ako je izložen jakim elektromagnetskim smetnjama.
- **Safe Exit Warning** sustav možda neće raditi prve 3 sekunde nakon pokretanja vozila ili inicijalizacije kutnih radara.

## SUSTAV RUČNOG OGRANIČENJA BRZINE (MSLA, AKO JE U OPREMI)

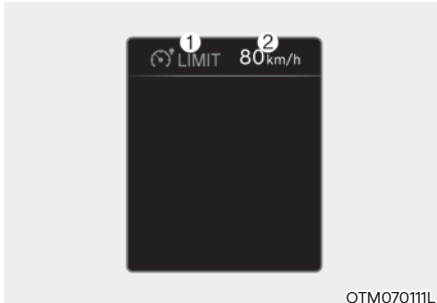

- (1) Indikator uključenog sustava ograničenja brzine
- (2) Podešena brzina

Možete postaviti ograničenje brzine kad ne želite voziti iznad određene brzine.

Ako vozite iznad postavljenog ograničenja brzine, radit će sustav upozorenja (treptat će postavljeno ograničenje brzine i oglasit će se zvuk) sve dok se brzina vozila ne vrati unutar ograničenja brzine.

### Korištenje sustava ograničenja brzine

#### Podešavanje ograničenja brzine

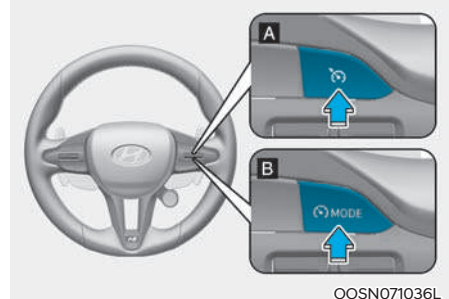

[A] : Tip A, [B] : Tip B

1. Pritisnite i držite Driving Assist prekidač. Indikator MSLA sustava će se uključiti na instrument ploči (LIMIT).

### **i** Obavijest

Izgled Driving Assist prekidača može se razlikovati u ovisnosti o opremi vozila.

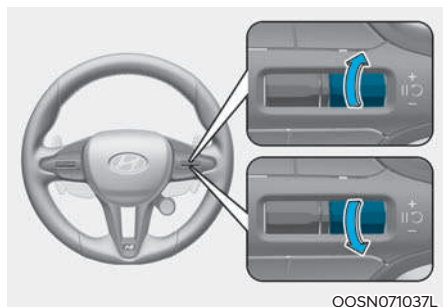

2. Pomaknite ručicu prema gore (na +) ili dolje (na -) i otpustite na željenoj brzini.

Pomaknite ručicu prema gore (na +) ili dolje (na -) i zadržite. Brzina će se povećati ili smanjiti na prvu brzinu koje umnožak broja 10, i dalje povećati ili smanjiti za 10 km/h.

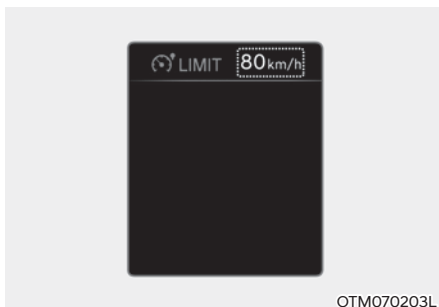

3. Postavljeno ograničenje brzine će biti prikazano na instrument ploči.  
Za vožnju iznad postavljenog ograničenja brzine morate jako pritisnuti papučicu gasa (više od otprilike 70%) dok klik zvukom proradi kick-down mehanizam. Onda će postavljeno ograničenje brzine treptati i zvuk će se oglasiti dok brzinu vozila ne vratite unutar ograničenja brzine.

### **i** Obavijest

**Pritiskanjem papučice gasa manje od otprilike 50%, vozilo neće ubrzati preko postavljenog ograničenja brzine nego će održavati brzinu vozila unutar ograničenja brzine.**

### **i** Obavijest

- Ako se pedala gasa ne pritisne iznad točke povećanog otpora, brzina vozila ostat će ista.
- Ako se pedala gasa pritisne iznad točke povećanog otpora, može se čuti zvuk aktivacije kick-down mehanizma.



## Privremeno mirovanje sustava

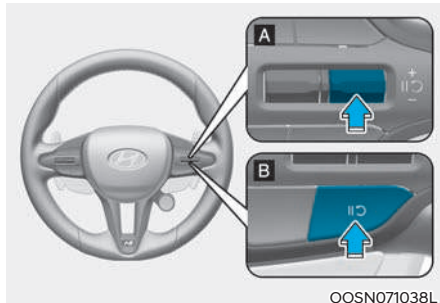

[A] : Tip A, [B] : Tip B

Pritisnite **II** prekidač kako bi sustav ušao u stanje mirovanja. Sustav neće ograničavati brzinu vozila, ali indikator (LIMIT) sustava je i dalje uključen.

## Nastavak rada sustava

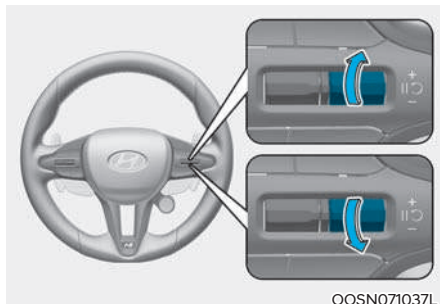

Kako bi MSLA sustav ručnog ograničenja brzine nastavio s radom, pritisnite +, - ili **II** prekidač.

Ako pritisnete + ili -, trenutna brzina kretanja će se prikazati na zaslonu i to će biti brzina pohranjena u sustav.

Ako pritisnete **II** prekidač, sustav će nastaviti s radom s prethodno podešenom brzinom.

## Isključivanje sustava

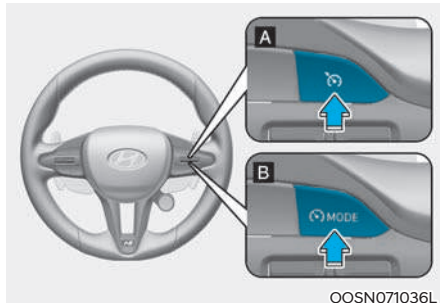

[A] : Tip A, [B] : Tip B

Pritisnite i držite prekidač vozačke pomoći (LIMIT) kako biste isključili MSLA sustav. Indikator MSLA sustava će se isključiti na instrument ploči (LIMIT).

Kad ne koristite sustav, uvijek ga u potpunosti isključite pritiskom na (LIMIT) prekidač.

## UPOZORENJE

Vodite računa o ovim pretpostavkama kad koristite Manual Speed Limit Assist sustav ručnog ograničenja brzine:

- Uvijek podesite brzinu unutar ograničenja brzine koje je na snazi.
- Kako biste spriječili nenamjernu aktivaciju, sustav neka bude isključen kad god se ne koristi. **Provjerite je li (LIMIT) indikator MSLA sustava na instrument ploči isključen.**
- Manual Speed Limit Assist sustav ručnog ograničenja brzine nije zamjena za opreznu vožnju u skladu sa zakonskim propisima i ograničenjima brzine koja su na snazi. **Vozač je jedini i isključivo odgovoran za sigurno upravljanje vozilom. Vodite računa o uvjetima u prometu cijelo vrijeme.**

## FUNKCIJA INTELIGENTNOG OGRANIČENJA BRZINE (ISLW) (AKO JE U OPREMI)

Sustav vozaču prikazuje informacije o ograničenju brzine i zabrani pretjecanja na instrumentnoj ploči i zaslону navigacije. ISLW prepoznaje prometne znakove sa sustavom kamere ugrađenim iza vrha vjetrobranskog stakla.

Sustav razmatra informacije spremljene u navigacijskom sustavu i također prikazuje ograničenja brzine prisutna na rutama bez znakova.



### OPREZ

Intelligent Speed Limit Assist možda neće raditi u svim zemljama.

### Senzori



[1] : Prednja kamera

Senzori se nalaze na vozilu kako prikazuju ilustracije.



### OPREZ

Za više detalja o pretpostavkama za rad prednje kamere pogledajte FCA odlomak u ovom poglavlju priručnika.



### Obavijest

Ako je navigacijski sustav dostupan, informacije koje su pohranjene u njemu se koriste zajedno sa znakovima uz cestu koje uočava kamera.

## Postavke sustava Intelligent Speed Limit Warning

### Podешavanje funkcionalnosti sustava

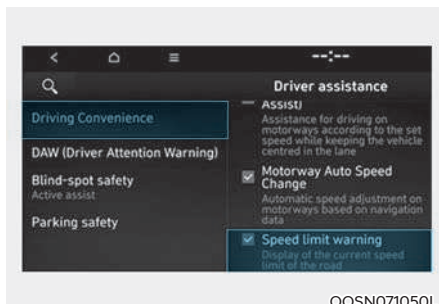

OOSN071050L

### Speed Limit Warning

Kad je motor uključen, odaberite 'Driver Assistance → Driving Convenience → SLW (Speed Limit Warning)' u postavkama kako biste uključili ili isključili sustav.

- Ako je odabrano 'Speed limit warning', sustav će upozoriti vozača na ograničenje brzine koje je na snazi i na dodatne znakove. Dodatno, sustav će upozoriti vozača kad vozi brže od dopuštene brzine.



### Obavijest

Intelligent Speed limit warning sustav se uključuje automatski as svakim startom motora.

## Rad sustava Intelligent Speed Limit Warning

### Prikaz funkcije Intelligent Speed Limit Warning

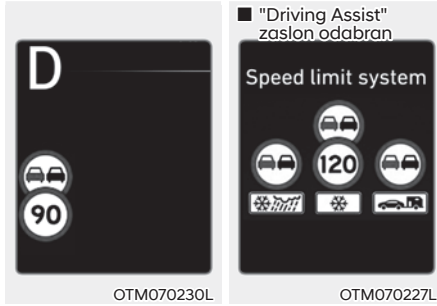

Ako prođete prometni znak koji je bitan Vašem vozilu, sustav vozaču prikazuje informaciju o ograničenju brzine i zabrani pretjecanja.

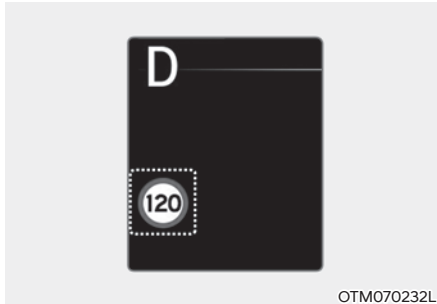

#### Prikaz ograničenja brzine

Zaslon prikazuje informacije o ograničenju brzine.

## **i** Obavijest

- ISLW sustav pruža informacije o dodatni znakovima pored ograničenja brzine. Informacije o dodatnim prometnim znakovima mogu se razlikovati u ovisnosti o zemlji kojom se prometuje.
- Dodatni znak koji je prikazan ispod ograničenja brzine pokazuje uvjete pod kojima je znak na snazi. Ako dodatni znak nije prepoznat, bit će prikazan kao prazan.
- Boje i oblici ilustracija mogu se razlikovati od stvarnih u ovisnosti o tipu instrument ploče i podešenoj temi prikaza.

### Dodatni prometni znakovi

- Nema pouzdane informacije o ograničenju brzine



WTL-220

- Ako sustav nema pouzdanu informaciju o ograničenju brzine, sljedeći simbol je prikazan na instrumentnoj ploči i zaslonu navigacije.



WTL-221

- Ako sustav prepozna znak zabrane pretjecanja, zabrana pretjecanja će biti prikazana na instrumentnoj ploči i zaslonu navigacije.

- Kraj ograničenja



WUM-207

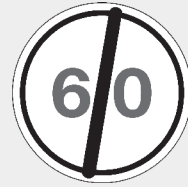

WUM-208

- Nakon prolaska znaka koji označava kraj ograničenja, ISLW će pomoću navigacijskog uređaja obavijestiti vozača o prihvatljivoj tj. preporučljivoj brzini temeljem podatka iz sustava navigacije.

- Neograničena brzina (samo u Njemačkoj)

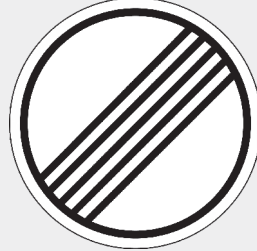

WUM-205

- Na nekim područjima autocesta u Njemačkoj, nema ograničenja brzine. U tom slučaju, ISLW prikazuje prometni znak "kraj ograničenja" dok god ne prođete drugi znak ograničenja brzine.

## Ograničenja i neispravnosti sustava Intelligent Speed Limit Warning

### Kvar sustava Intelligent Speed Limit Warning



Kad Intelligent Speed Limit Assist sustav ne radi pravilno, poruka upozorenja 'Check Speed Limit system' će se pojaviti na zaslону. Ako se to dogodi, preporučujemo da sustav provjeri ovlaštteni HYUNDAI trgovac.

### Funkcija Intelligent Speed Limit Warning je onemogućena

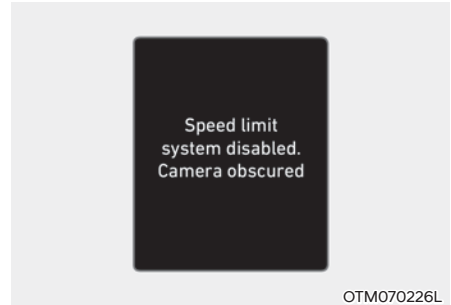

Ova se poruka može pojaviti ako je vjetrobran gdje je kamera blokiran prljavštinom, snijegom ili nekim drugim stranim predmetom ili su loši vremenski uvjeti, kao iznimno jaka kiša ili snijeg.

Ako se to dogodi, na LCD zaslону će se prikazati 'Speed Limit system disabled. Camera obscured' poruka.

Nakon što se strana tvar ukloni, ili prikolica otkvači, sustav će raditi normalno nakon restarta motora.

Ako sustav ne radi normalno nakon skidanja tvari ili u gore navedenoj situaciji, preporučujemo da sustav provjeri ovlaštteni HYUNDAI trgovac.



### UPOZORENJE

- Čak i ako na LCD zaslону nema nikakve poruke, Intelligent Speed Limit Assist sustav možda neće raditi ispravno.
- Ako je osjetilni senzor zaprljan odmah nakon pokretanja motora, sustav možda neće raditi kako bi trebao.

### **Ograničenja sustava *Intelligent Speed Limit Warning***

Sustav možda neće raditi u potpunosti i pružiti točne informacije u sljedećim situacijama:

- Stanje prometnih znakova je loše ili ih je teško raspoznati
  - Loše vrijeme, poput snijega, kiše, magle čine ih teško vidljivima.
  - Znak nije jasno vidljiv ili je oštećen.
  - Znak je djelomično zaklonjen drugim predmetima u blizini ili sjenama
- Znakovi uz cestu ne odgovaraju standardima
  - Znak je drugačiji od standarda
  - Prometni je znak postavljen između glavne ceste i odvojka koji se odvaja
  - Uvjetni znak nije postavljen uz znak na cesti
  - Znak je pričvršćen za drugo vozilo
- Razina svjetla se je naglo promijenila, primjerice na ulasku ili izlasku iz tunela ili kor polaska ispod mosta
- Svjetla su ugašena ili su vrlo slaba pa je vidljivost noću ili u tunelu vrlo slaba
- Znak je teško očitati zbog sunčevog odsjaja, javne rasvjete ili vozila koja dolaze u susret

- Sunčev je odsjaj vrlo jak, jer se sunce nalazi nisko i svijetli izravno u kameru
- Vozite po jako zavojitoj ili cesti koja ide u krug
- Vožnja preko horizontalnih usponika prometa, spuštanje ili upinjanje po oštrim usponima
- Vozilo se jako tresse.

### **Obavijest**

**Za više detalja o ograničenjima prednje kamere pogledajte odjeljak o FCA sustavu u ovom poglavlju priručnika.**

## SUSTAV UPOZORENJA NA UMOR VOZAČA (DRIVER ATTENTION WARNING, DAW) (AKO JE U OPREMI)

### Osnovna funkcionalnost

Sustav upozorenja na umor vozača (DAW) upozorava vozača na opasne situacije u vožnji nakon što je otkrivena razina umora ili nepažnje kod vozača analizirajući način vožnje, trajanje vožnje itd za vrijeme vožnje. Sustav će predložiti odmor kad razina pažnje opadne ispod određene razine.

### Upozorenje da je vozilo ispred krenulo

Funkcija Leading Vehicle Departure Alert (vozilo ispred je krenulo) će obavijestiti vozača da je vozilo koje je stajalo ispred krenulo.

### Senzor



[1] : Prednja kamera

Prednja kamera se koristi kako bi se ustanovio obrazac korištenja i vožnje vozila koje se nalazi ispred.

Senzor se nalazi na vozilu kako prikazuje ilustracija.



### OPREZ

Prednja kamera mora uvijek biti u dobrom stanju kako bi mogla optimalno izvršavati posao u sustavu upozorenja na umor vozača (DAW).

Za više detalja o pretpostavkama za korištenje prednje kamere pogledajte FCA odlomak u ovom poglavlju korisničkog priručnika.

### Postavke sustava Driver Attention Warning

#### Podešavanje funkcija sustava

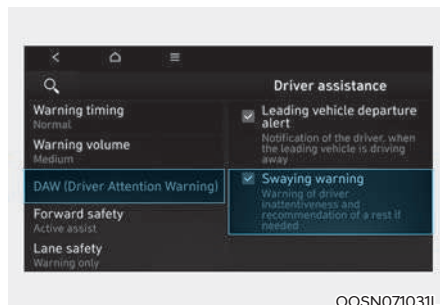

OOSN071031L

#### Driver Attention Warning (upozorenje na umor vozača)

Za uključenje sustava upozorenja na umor vozača (DAW) pokrenite motor i potom odaberite 'Driver Assistance → Driver Attention Warning' u korisničkim postavkama kako biste uključili ili isključili sustav.

- Ako se odabere 'Inattentive Driving Warning' (ili 'Swaying warning') (nepažljiva vožnja ili upozorenje vijuganja), sustav će obavijestiti vozača kad mu je razina pažnje ispod potrebne razine i preporučiti odmor.

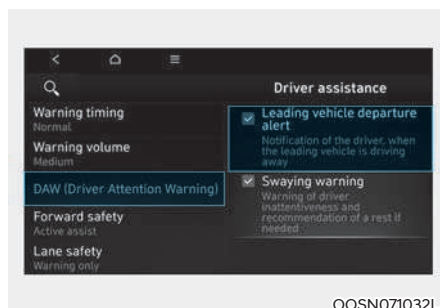

OOSN071032L

#### Leading Vehicle Departure Alert (vozilo ispred je krenulo)

- Ako se odabere 'Leading Vehicle Departure Alert' (vozilo ispred je krenulo) sustav će obavijestiti vozača da je vozilo koje je stajalo ispred krenulo.

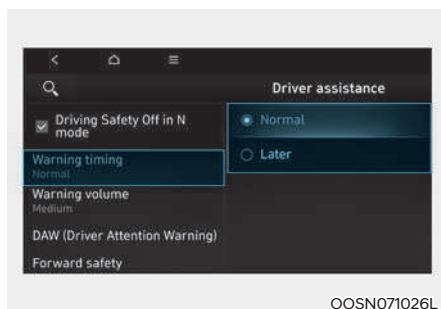

### Warning Timing

Kad je motor uključen, vozač može podesiti osjetljivost alarma na LCD zaslonu.

Idite: 'Driver assistance' → 'Warning Timing'

Kad je vozilo isporučeno iz tvornice, osjetljivost je podešena na 'Normal'. Ako promijenite osjetljivost, upozorenja ostalih sustava mogu se također promijeniti.

### Automatsko gašenje sustava u N modu

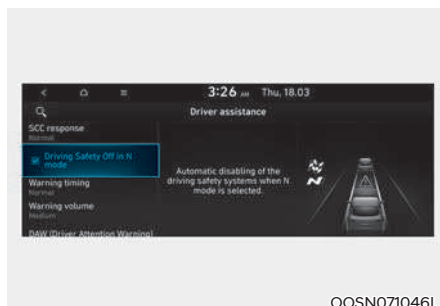

S uključenim motorom odaberite 'Driver Assistance' → 'Driving Safety Off in N mode' u postavkama kako biste odredili rad sustava.

- Ako se odabere opcija 'Driving Safety Off in N mode', FCA sustav će se automatski isključiti odabirom N moda.
- Ako se 'odklika' opcija 'Driving Safety Off in N mode', FCA sustav se neće automatski isključiti odabirom N moda.

### Obavijest

**Kad se motor iznova pokrene, postavke Driver Attention Warning sustava ostaju kako su posljednji put podešene.**



## Rad sustava Driver Attention Warning

### Osnovne funkcije

#### Prikaz zaslona i upozorenja

Sustav upozorenja na umor vozača (DAW) upozorava vozača na razinu pažnje („Attention Level“) i upozori ga kad je vrijeme za odmor („Consider taking a break“).

#### Razina pažnje

##### ■ Sistem isključen

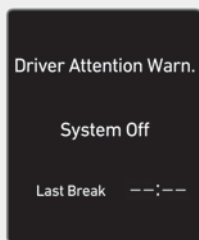

OTM070102N

##### ■ U pripravnosti/isključeno



OTM070106N

##### ■ Pažljiva vožnja



OOS070032L

##### ■ Nepažljiva vožnja



OTM070191N

- Vozač može pratiti svoju vožnju na LCD zaslonu.
  - Ako je upozorenje na nepažljivu vožnju ('Inattentive Driving Warning') 'otklikano' u korisničkim postavkama, prikazuje se 'System Off'.
  - Sustav je aktivan u rasponu brzine vozila između 0 i 210 km/h.
  - Ako se vozilo ne kreće brzinom koja je u rasponu u kojem sustav radi, prikazuju se poruke 'Standby' (ili 'Disabled').

- Pažnja vozača se prikazuje na skali od 1 do 5. Što je vrijednost niža, nepažnja vozača je veća.
- Vrijednost pažnje se smanjuje ako vozač dugo vremena ne stane i odmori se.

#### Taking a break (odmorite se)

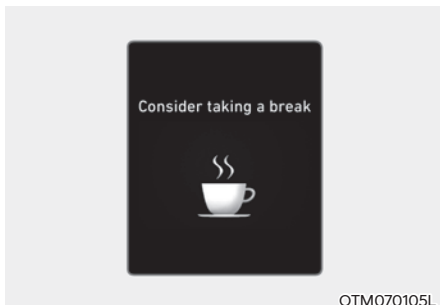

OTM070105L

- Poruka 'Consider taking a break' (razmotrite pauzu zbog odmora) se prikazuje na LCD zaslonu praćena zvukom upozorenja kako bi vozača uputila na odmor ako pažnja padne ispod 1.
- DAW sustav ne sugerira odmor vozaču ako je vožnja trajala kraće od 10 minuta ili od prošle pauze nije prošlo više od 10 minuta.



## UPOZORENJE

Radi vlastite sigurnosti rukujte sustavom samo kad je vozilo sigurno parkirano.

## OPREZ

- Sustav može sugerirati odmor vozaču temeljem njegovih vozačkih navika čak i ako vozač ne osjeća umor.
- Sustav upozorenja na umor vozača (DAW) nikako nije zamjena za sigurnu vožnju, već samo značajka dodatnog komfora. Vozač je isključivo odgovoran za sigurno upravljanje vozilom i sprječavanje dovođenja vozila i njegovih putnika u opasnost. Pazite na uvjete na cesti i uvijek im se prilagođavajte.
- Vozač koji je umoran mora stati i odmoriti se, čak i ako mu sustav upozorenja na umor vozača (DAW) nije sugerirao da je vrijeme za stanku.

## Obavijest

- Moguća je promjena korisničkih postavki (User Settings) u instrument ploči ili u infotainment sustavu. Za više detalja pogledajte odlomak 'User Settings' u poglavlju 4 ovog priručnika ili 'Vehicle Settings' u zasebnoj infotainment priručniku.
- DAW sustav resetira vrijeme posljednje pauze na 5 u ovim situacijama:
  - Motor se isključuje.
  - Vozač otkvači sigurnosni pojas i potom otvori vrata vozača.
  - Motor radi u praznom hodu bez prekida 10 minuta.
  - Vrijeme posljednje pauze (odmora) se vraća na 00:00 i razina koncentracije vozača se vraća na 5 (vrlo pažljiv) kad se resetira DAW sustav.

## Leading Vehicle Departure Alert (vozilo ispred je krenulo)

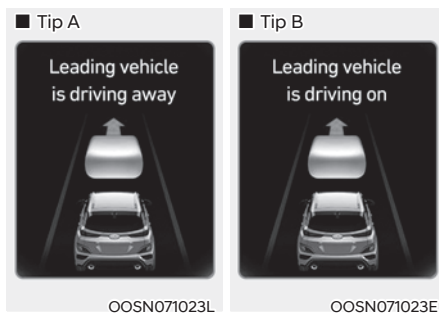

Kad je vozilo ispred koje je stajalo krenulo, Leading Vehicle Departure Alert funkcija će obavijestiti vozača porukom 'Leading vehicle is driving away' (ili 'Leading vehicle is driving on') na LCD zaslonu praćeno zvučnim upozorenjem.

## UPOZORENJE

- Ako neki drugi sustav emitira upozorenje ili prikazuje poruku upozorenja, poruka upozorenja Leading Vehicle Departure Alert sustava se možda neće prikazati ili emitirati.
- Leading Vehicle Departure Alert sustav nije zamjena za sigurno i pažljivo upravljanje vozilom, već samo dodatak udobnosti. Vozač snosi isključivu odgovornost za upravljanje vozilom te mora biti svjestan svojeg okruženja u svakom trenutku.

## OPREZ

- Leading Vehicle Departure Alert je dodatna funkcija koja možda neće uvijek upozoriti vozača da je vozilo ispred krenulo.
- Prije kretanja uvijek provjerite uvjete ispred vozila. Nemojte se oslanjati isključivo na sustav.

## **i** Obavijest

- Boje i oblici ilustracija mogu se razlikovati od stvarnih u ovisnosti o tipu instrument ploče i podešenoj temi prikaza.

## Ograničenja i neispravnosti sustava Driver Attention Warning

### Kvar sustava Driver Attention Warning

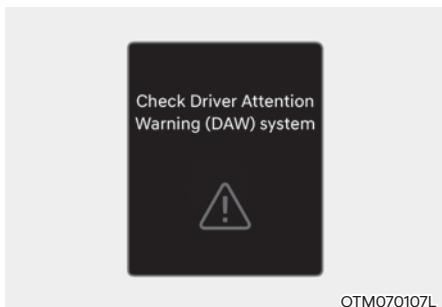

OTM070107L

Ako Driver Attention Warning sustav ne radi kako bi trebao, prikazuje se poruka 'Check Driver Attention Warning (DAW) system' praćena glavnim svjetlom upozorenja (⚠). Ako se to dogodi, preporučujemo da vozilo pregleda ovlašteni HYUNDAI trgovac.

## Ograničenja sustava Driver Attention Warning

Driver Attention Warning sustav upozorenja na umor vozača možda neće raditi ispravno u ovim situacijama:

- Vozilo se koristi naglo i uz brojne trzaje.
- Vozilo namjerno često prelazi preko prometnih traka.
- Vozilom upravlja neki drugi sustav za pomoć u vožnji, poput LKA sustava.

## Leading Vehicle Departure Alert (vozilo ispred je krenulo) značajka

- Kad se vozilo ubaci ispred Vas

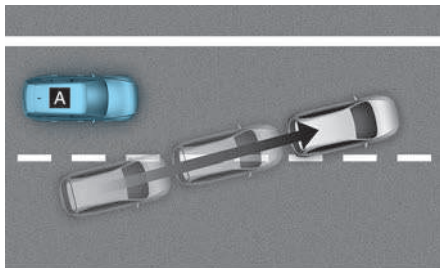

©ADAS021

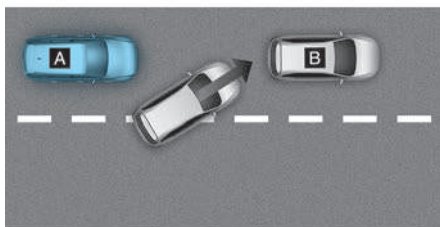

©ADAS022

[A] : Vaše vozilo, [B] : Vozilo ispred

Ako se vozilo ubaci ispred Vas, Leading Vehicle Departure Alert (vozilo ispred je krenulo) sustav možda neće raditi kako bi trebao.

- Kad vozilo ispred napravi nagli manevar

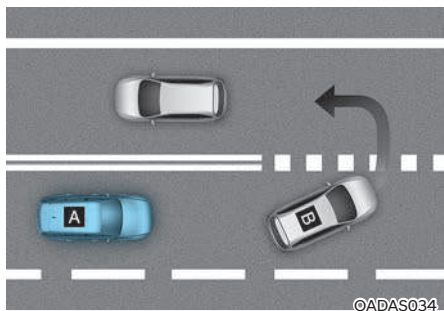

[A] : Vaše vozilo, [B] : Vozilo ispred

Ako vozilo ispred napravi nagli manevar, polukružno se okrene, naglo skrene ustranu i sl. Leading Vehicle Departure Alert (vozilo ispred je krenulo) sustav možda neće raditi kako bi trebao.

- Kad vozilo ispred naglo krene

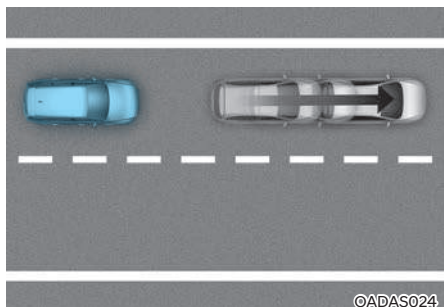

Ako vozilo ispred Vas naglo krene, Leading Vehicle Departure Alert (vozilo ispred je krenulo) sustav možda neće raditi kako bi trebao.

- Kad je između Vas i vozila ispred pješak ili biciklist

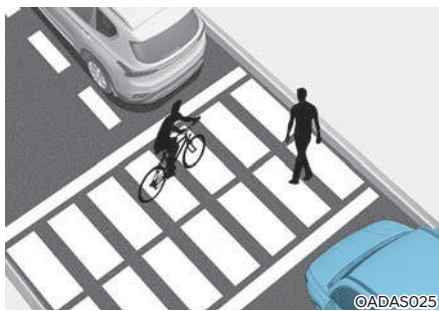

Ako je između Vas i vozila ispred pješak ili biciklist, Leading Vehicle Departure Alert (vozilo ispred je krenulo) sustav možda neće raditi kako bi trebao.

- Kad ste na parking

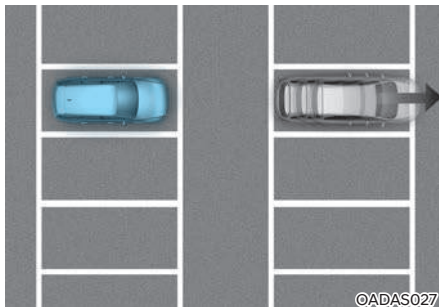

Ako vozilo ispred Vas krene, Leading Vehicle Departure Alert (vozilo ispred je krenulo) sustav možda Vas neće obavijestiti da je vozilo krenulo.

- Kad se nalazite pred naplatnim kućicama, na križanjima i sl.

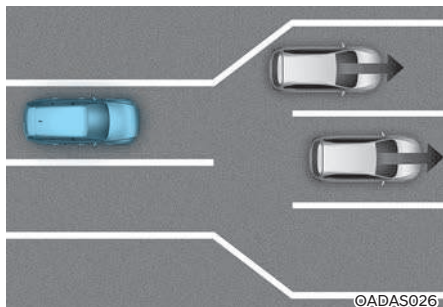

Ako prođete kroz naplatne kućice ili križanje na kojem je mnogo vozila ili vozite po cesti na kojoj se prometni trakovi spajaju ili dijele, Leading Vehicle Departure Alert (vozilo ispred je krenulo) sustav možda neće raditi kako bi trebao.

### **i** Obavijest

**Za više detalja o pretpostavkama za rad prednje kamere pogledajte FCA odjeljak u ovom poglavlju korisničkog priručnika.**

## TEMPOMAT (AKO JE U OPREMI)

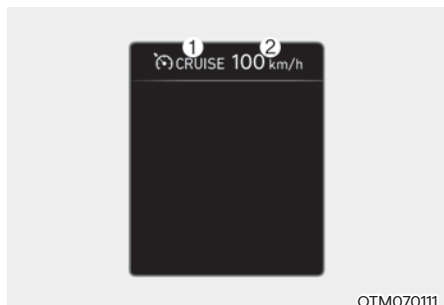

OTM07011

- (1) Indikator tempomata
- (2) Podešena brzina

Tempomat vam omogućava da programirate vozilo da održava konstantnu brzinu bez pritiskanja papučice gasa. Sustav je osmišljen za funkcioniranje iznad otprilike 30 km/h.

### Rad sustava Cruise Control

#### Podešavanje brzine

1. Ubrzajte do željene brzine koja mora biti viša od 30 km/h.

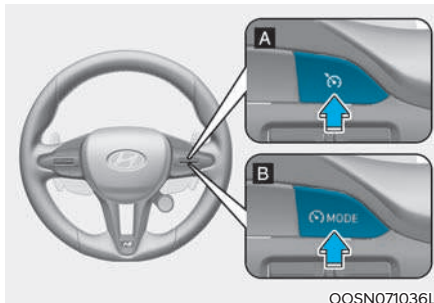

OOSN071036L

[A] : Tip A, [B] : Tip B

2. Pritisnite Driving Assist prekidač na upravljaču pri željenoj brzini. Svjetlo indikatora tempomata (CRUISE) i podešena brzina će zasvijetliti na instrument ploči.
3. Otpustite papučicu gasa u isto vrijeme.  
Željena brzina će se automatski održavati.

#### **i** Obavijest

- Na strmom nagibu, vozilo će možda malo usporiti ili ubrzati dok ide nizbrdo.
- Driving Assist prekidač može se razlikovati u ovisnosti o opremi vozila.

### Za povećanje podešene brzine tempomata

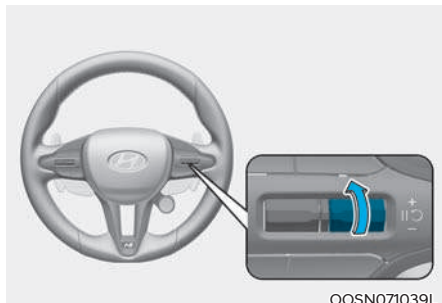

- Pomaknite ručicu prema gore (+) i odmah otpustite. Brzina tempomata će se povećati za 1 km/h svaki put kada pomaknete ručicu na ovaj način.
- Pomaknite ručicu prema gore (+) i zadržite uz istodobno promatranje LCD zaslona koji prikazuje podešenu brzinu. Vaše vozilo će ubrzati. Podešena brzina će se isprva povećati na prvi iznos zaokružen na 10 i potom povećavati za 10 km/h. Otpustite ručicu na željenoj brzini.

### Za smanjenje brzine tempomata

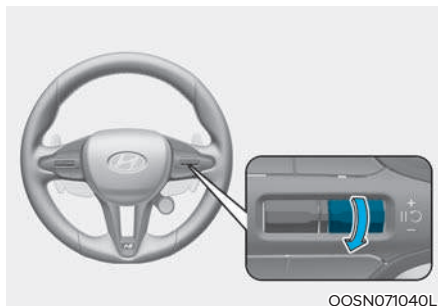

- Pomaknite ručicu prema dolje (-) i odmah otpustite. Brzina tempomata će se smanjiti za 1 km/h svaki put kad pomaknete ručicu na ovaj način.
- Pomaknite ručicu prema dolje (-) i zadržite. Brzina tempomata će se smanjiti na prvi iznos zaokružen na 10 i onda smanjivati za 10 km/h svaki put kada pomaknete ručicu na ovaj način. Otpustite ručicu na željenoj brzini.

### Za privremeno ubrzavanje s uključenim tempomatom

Ako želite privremeno ubrzati dok je tempomat uključen, pritisnite papučicu gasa. Povećanje brzine neće ometati rad tempomata ili promijeniti postavljenu brzinu. Kako biste se vratili na postavljenu brzinu, maknite nogu s papučice gasa.

Ako pritisnete prekidač prema dolje (-) ili prema gore (+), vozilo će nastaviti održavati trenutnu (višu) brzinu.

### Privremeno pauziranje sustava

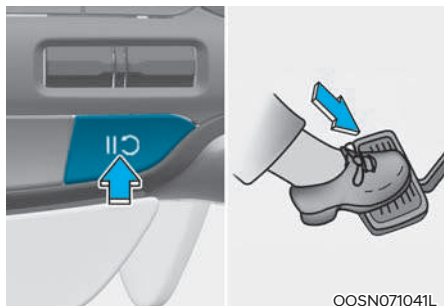

Tempomat će biti u privremenom stanju mirovanja, ako učinite nešto od sljedećeg:

- Pritisnite papučicu kočnice.
- Pritisnite **II** prekidač na upravljačkom obruču.
- Prebacite ručicu mjenjača u N (prazan hod).
- Smanjite brzinu vozila na manje od otprilike 30 km/h.
- ESC je aktivan.
- Prebacivanje u drugi stupanj prijenosa u ručnom modu prebacivanja.

Podušena brzina će se i dalje prikazivati, ali (CRUISE) indikator tempomata će ostati uključen.

### OPASKA

**Ako se tempomat pauzira u nekoj situaciji koja nije gore navedena, preporučujemo da ovlaštteni HYUNDAI trgovac provjeri vozilo.**

### Za nastavak postavljene brzine tempomata

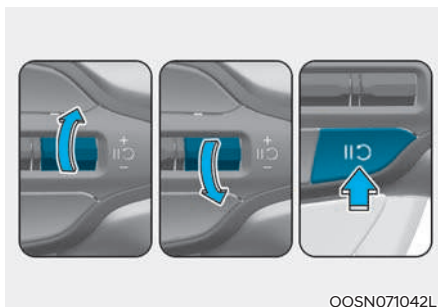

Pomaknite ručicu prema gore (na +) ili pritisnite **II** prekidač.

Kad pomaknete ručicu prema gore (na +) ili prema dolje (na -) trenutna brzina vozila bit će memorirana.

Ako pritisnete **II** prekidač, posljednja postavljena brzina će se automatski nastaviti ako je brzina vozila viša od 30 km/h.



### UPOZORENJE

**Provjerite uvjete vožnje prije korištenja **II** prekidača. Vozilo može nakon pritiska na **II** prekidač naglo ubrzati ili usporiti.**



## Isključivanje tempomata

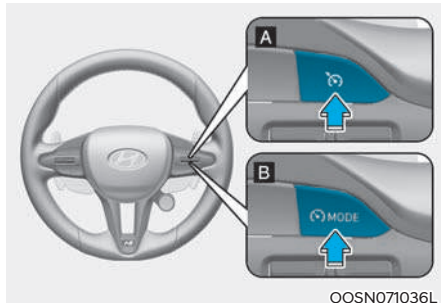

[A] : Tip A, [B] : Tip B

Pritisnite Driving assist prekidač za isključivanje tempomata. (ⓘ) CRUISE indikator će se ugasiti.

Kad ne koristite tempomat, isključite ga pritiskom na Driving assist prekidač.

## **i** Obavijest

Ako je vozilo opremljeno ručnim sustavom za upozorenje prekoračenja brzine (MSLA), pritisnite i držite Driving Assist prekidač kako biste isključili tempomat. No, MSLA sustav će se uključiti.

## **!** UPOZORENJE

Vodite računa o ovim pretpostavkama kad koristite tempomat:

- Uvijek podesite brzinu u skladu sa zakonskim ograničenjima.
- Ako ne koristite tempomat, isključite ga kako biste spriječili nenamjernu aktivaciju. Provjerite je li (ⓘ) CRUISE indikator ugašen.
- Tempomat nije zamjena za sigurnu vožnju. Vozač je isključivo odgovoran za sigurno upravljanje vozilom i poštovanje prometnih propisa.
- Budite uvijek na oprezu kako biste na vrijeme mogli spriječiti eventualne i neočekivane situacije.
- Nemojte koristiti tempomat kad bi vožnja konstantnom brzinom mogla biti nesigurna:
  - Vožnja u gustom prometu kad su uvjeti takvi da je vrlo teško održavati stalnu brzinu.
  - Vožnja po zavojitim ili brdskim cestama.
  - Vožnja po zaleđenim ili skliskim prometnicama punim snijega ili vode.
  - Vožnja u uvjetima jako vjetra.
  - Vožnja u uvjetima smanjene vidljivosti (magla, snijeg, kiša, pješčana oluja i sl.)
- Nemojte koristiti tempomat ako vučete prikolicu.

## SMART TEMPOMAT (SMART CRUISE CONTROL, SCC) (AKO JE DIO OPREME)

Smart tempomat (Smart Cruise Control, SCC) vam omogućava programiranje vozila koje će održavati zadanu brzinu, ali i udaljenost prema vozilu ispred bez potrebe za pritiskanjem pedale gasa.

### Pomoć pri pretjecanju

Dok je SCC sustav aktivan, ako on procijeni da vozač namjerava preteći vozilo ispred, pomoći će u ubravanju vozila da se pretjecanje obavi.

### Senzor



©OSN051017L



©OSN071001L

[1] : Prednja kamera

[2] : Prednji radar

Prednja kamera i prednji radar koriste se kao osjetilni senzori u svrhu otkrivanja vozila ispred.

Senzori se nalaze na vozilu kako prikazuje ilustracija.



### OPREZ

Prednja kamera i prednji radar moraju biti u dobrom stanju kako bi zajamčili optimalni učinak smart tempomat (Smart Cruise Control, SCC) sustava.

Za više detalja o pretpostavkama za rad prednje kamere i prednjeg radara proučite FCA odlomak u ovom poglavlju korisničkog priručnika.

## Postavke sustava Smart Cruise Control

### Podešavanje sustava

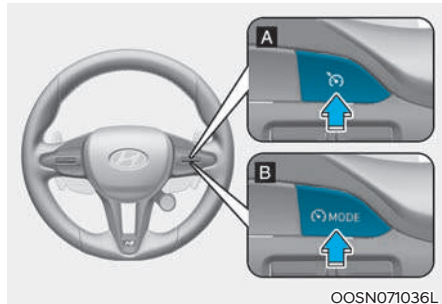

[A] : Tip A, [B] : Tip B

### Uključivanje funkcije Smart Cruise Control

- Pritisnite Driving assist prekidač za uključivanje sustava. Brzina sustava bit će trenutna brzina vozila.
- Ako nema vozila ispred vašeg, podešena brzina će se održavati. No, ako se ispred nalazi drugo vozilo, brzina kretanja će se smanjiti kako bi se održao zadani razmak u odnosu na vozilo ispred. Ako vozilo ispred ubrza, vaše će vozilo ubrzati do podešene brzine i potom nastaviti podešenom brzinom.

### **i** Obavijest

- Ako je brzina kretanja između 0 i 30 km/h, kad pritisnete Driving Assist prekidač, podešena brzina SCC sustava bit će 30 km/h.
- Driving assist prekidač može se razlikovati u ovisnosti od opreme vozila.

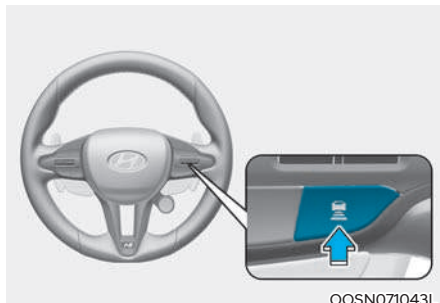

OOSN071043L

### Podešavanje udaljenosti između vozila

Sa svakim pritiskom na prekidač, zadana udaljenosti između vozila se mijenja na ovaj način:

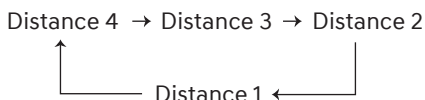

### **i** Obavijest

- Primjerice, ako vozite brzinom od 90 km/h, održavani razmaci su kako slijedi:
  - Razmak 4 (Distance 4)** – cca 53 m
  - Razmak 3 (Distance 3)** – 40 m
  - Razmak 2 (Distance 2)** – 30 m
  - Razmak 1 (Distance 1)** – 25 m
- Razmak je uvijek odabran automatski na prethodno podešenu udaljenost koja je korištena posljednji put prije toga ili kad se sustav uključi po prvi put nakon pokretanja motora.

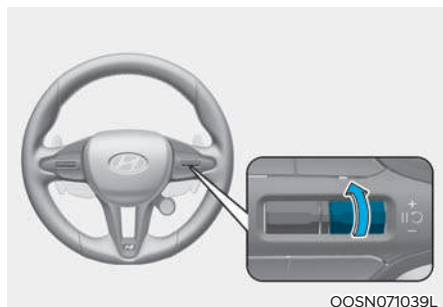

### Za povećanje podešene brzine tempomata

- Pomaknite ručicu prema gore (+) i odmah otpustite. Brzina tempomata će se povećati za 1 km/h svaki put kada pomaknete ručicu na ovaj način.
- Pomaknite ručicu prema gore (+) i zadržite uz istodobno promatranje LCD zaslona koji prikazuje podešenu brzinu. Vaše vozilo će ubrzati. Podešena brzina će se isprva povećati na prvi iznos zaokružen na 10 i potom povećavati za 10 km/h. Otpustite ručicu na željenoj brzini. Moguće je podesiti brzinu do 180 km/h.

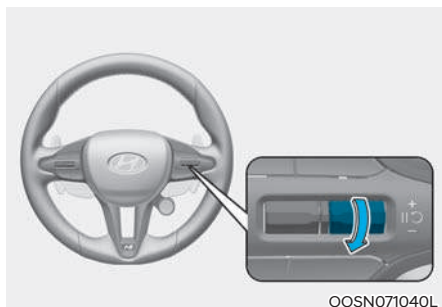

### Za smanjenje brzine tempomata

- Pomaknite ručicu prema dolje (-) i odmah otpustite. Brzina tempomata će se smanjiti za 1 km/h svaki put kad pomaknete ručicu na ovaj način.
- Pomaknite ručicu prema dolje (-) i zadržite. Brzina tempomata će se smanjiti na prvi iznos zaokružen na 10 i onda smanjivati za 10 km/h svaki put kada pomaknete ručicu na ovaj način. Otpustite ručicu na željenoj brzini. Moguće je podesiti brzinu do 30 km/h.



### UPOZORENJE

Provjerite uvjete vožnje prije korištenja  prekidača. Vozilo može nakon pritiska na  prekidač naglo ubrzati ili usporiti.

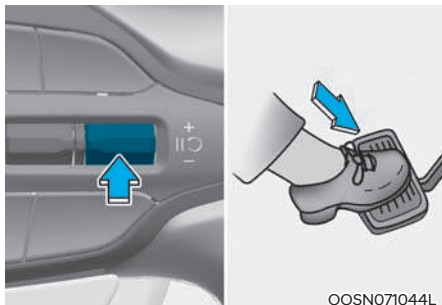

OOSN071044L

### Privremeno pauziranje sustava

Tempomat će biti u privremenom stanju mirovanja, ako pritisnete **II** prekidač na upravljačkom obruču ili pritisnete papučicu kočnice.

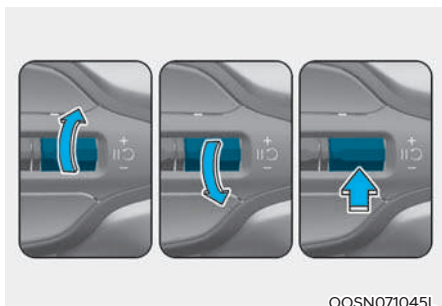

OOSN071045L

### Za nastavak postavljene brzine tempomata

Pomaknite ručicu prema gore (na +), prema dolje (na -) ili pritisnite **II** prekidač.

Kad pomaknete ručicu prema gore (na +) ili prema dolje (na -) trenutna brzina vozila bit će memorirana.

Ako pritisnete **II** prekidač, posljednja postavljena brzina će se automatski nastaviti.

## **!** UPOZORENJE

Provjerite uvjete vožnje prije korištenja **II** prekidača. Vozilo može nakon pritiska na **II** prekidač naglo ubrzati ili usporiti.

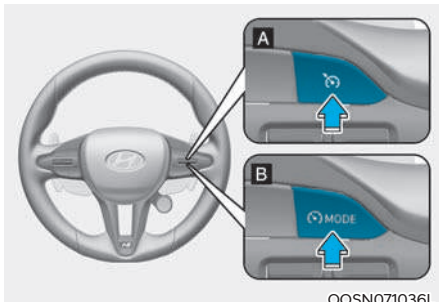

OOSN071036L

[A] : Tip A, [B] : Tip B

### Isključivanje tempomata

Pritisnite Driving assist prekidač za isključivanje smart SCC tempomata.

## **i** Obavijest

Ako je vozilo opremljeno ručnim sustavom za upozorenje prekoračenja brzine (MSLA), pritisnite i držite Driving Assist prekidač kako biste isključili tempomat. No, MSLA sustav će se uključiti.

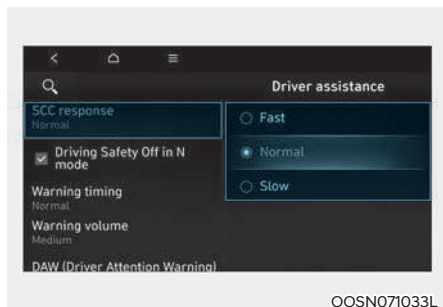

### Smart Cruise Reaction (odziv SCC sustava)

Kad je motor uključen, odaberite 'Driver Assistance → Smart Cruise Reaction (ili Smart Cruise response)' u postavkama kako biste podesili odziv sustava u održavanju podešenog razmaka u odnosu na vozilo ispred.

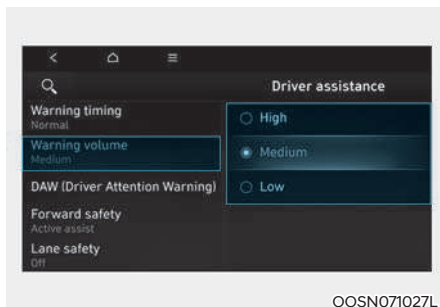

### Warning Volume (glasnoća upozorenja)

Kad je motor uključen, vozač može podesiti glasnoću alarma na LCD zaslonu.

Idite: 'Driver assistance' → 'Warning Volume' → 'High'/'Medium'/'Low'/'Off'. (glasno/srednje/tiho/isključeno).

Ako promijenite glasnoću upozorenja, i glasnoća upozorenja ostalih sustava može se promijeniti.

### Obavijest

**Kad se motor iznova pokrene, postavke alarma (osjetljivost i glasnoća) ostaju kako su posljednji put podešene.**

## Rad sustava Smart Cruise Control

### Uvjeti rada

Smart tempomat (Smart Cruise Control, SCC) će raditi kad su ovi uvjeti ispunjeni.

#### Osnovna funkcija

- Mjenjač je u položaju D (Drive).
- Vrata vozača su zatvorena.
- Električna parkirna kočnica (EPB) nije uključena.
- Brzina vozila je unutar radnog raspona:
  - 10 ~180 km/h
- ESC (Electronic Stability Control), TCS (Traction Control System) ili ABS su uključeni.
- ESC (Electronic Stability Control), TCS (Traction Control System) ili ABS ne upravljaju vozilom.
- Brojevi okretaja motora nisu u crvenom području.
- Forward Collision-Avoidance Assist ne koči vozilom.
- Remote Smart Parking Assist ne koči vozilom.
- NGS (N Grin Shift) nije uključen

#### Overtaking Acceleration Assist (pomoć kod pretjecanja)

Overtaking Acceleration Assist (pomoć kod pretjecanja) će raditi kad je uključen lijevi žmigavac (na LHD izvedbi) odnosno desni (na RHD izvedbi) dok sustav SCC smart tempomata radi ako su ispunjeni ovi preduvjeti:

- Brzina kretanja vozila je viša od 60 km/h
- Svjetla za opasnost (sva 4 žmigavca) ne rade
- Vozilo ispred Vašeg je zamijećeno
- Nije potrebno usporevanje da bi se održala udaljenost u odnosu na vozilo ispred.



#### UPOZORENJE

- **Kad je uključen lijevi žmigavac (na LHD izvedbi) odnosno desni (na RHD izvedbi) i ispred Vas je vozilo, vaše vozilo može privremeno ubrzati. Vodite računa o uvjetima prometovanja.**
- **Bez obzira na smjer vožnje u vašoj zemlji, Overtaking Acceleration Assist (pomoć kod pretjecanja) će raditi kad su ispunjeni preduvjeti. Ako koristite ovu značajku u zemljama s drugom stranom prometovanja, budite iznimno oprezni i uvijek pratite uvjete u prometu.**

### Prikaz i kontrola sustava

#### Osnovna funkcija

Status rada smart tempomat SCC sustava možete vidjeti u Driving Assist modu instrument ploče. Pogledajte LCD modove prikaza u poglavlju 4.

Smart tempomat SCC sustav će se prikazivati na ove načine u ovisnosti o statusu sustava.

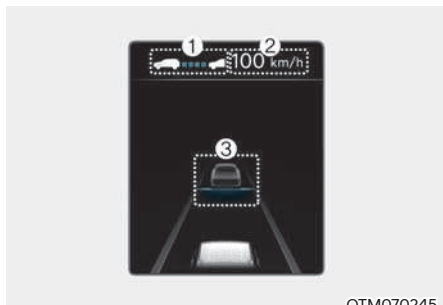

• Za vrijeme rada

- (1) Ima li vozilo ispred i koja je odabrana udaljenost između vozila odabrana
- (2) Podešena brzina
- (3) Ima li vozilo ispred i koja je ciljana udaljenost između vozila odabrana.



- Privremeno isključeno
- (1) Prikazuje  CRUISE se indikator.
- (2) Prethodno podešena brzina je zatamnjena.
- (3) Vozilo ispred i udaljenost nisu prikazani.

#### Obavijest

- **Udaljenost u odnosu na vozilo ispred na instrument ploči se prikazuje kao stvarna udaljenost između dva vozila.**
- **Ciljana udaljenost se može razlikovati u ovisnosti o brzini kretanja i podešenoj udaljenosti između vozila. Ako je brzina niska, čak i ako se udaljenost među vozilima smanjila, promjena ciljane udaljenosti može biti mala.**
- **Boje i oblici ilustracija mogu se razlikovati od stvarnih u ovisnosti o tipu instrument ploče i podešenoj temi prikaza.**



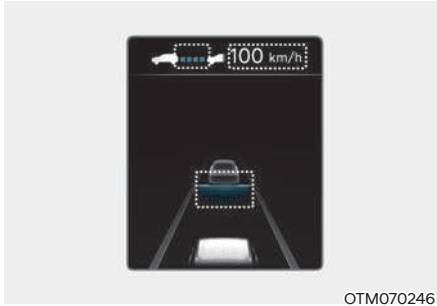

OTM070246

### Za privremeno ubrzanje

Ako želite privremeno ubrzati dok je tempomat uključen, pritisnite papučicu gasa. Za vrijeme ubrzanja, podešena brzina, udaljenost i ciljane udaljenost će treptati na instrument ploči.

No, ako se pedala gasa nedovoljno pritisne, vozilo može usporiti.



### UPOZORENJE

**Kad želite privremeno ubrzati sami morate održavati potreban razmak prema vozilu ispred. Sustav to neće odrađivati automatski čak i ako se ispred nalazi vozilo.**

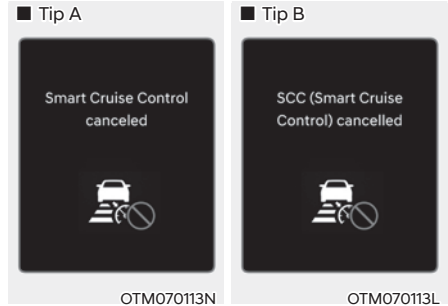

OTM070113N

OTM070113L

### Sustav privremeno isključen

Sustav SCC smart tempomata će se automatski privremeno isključiti kad:

- Brzina vozila je viša od 190 km/h.
- Vozilo je usporilo za više od 10 km/h.
- NGS sustav je aktivan.
- Pedala gasa je kontinuirano pritisnuta određeni vremenski period.
- Uvjeti za rad sustava SCC smart tempomata nisu ispunjeni.

Ako se sustav SCC smart tempomata automatski isključi, na zaslonu će se pojaviti poruka 'Smart Cruise Control cancelled' (ili SCC (Smart Cruise Control) cancelled' praćeno zvučnim upozorenjem.

Ako je sustav SCC smart tempomata automatski isključen dok je vozilo mirovalo, električna parkirna kočnica (EPB) se možda uključila.



### UPOZORENJE

**Ako se sustav isključi, zvuk i poruka upozorenja će se prikazati na nekoliko sekundi i sustav više neće održavati potreban razmak u odnosu na vozilo ispred. Sami morate održavati razmak u odnosu na vozilo ispred vas odgovarajućim pritiskanjem gasa i kočnice. Uvijek vozite uz punu pažnju i pratite uvjete na cesti.**

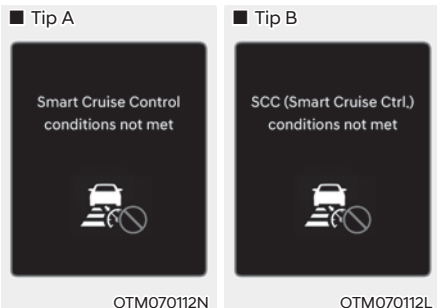

### Uvjeti za rad sustava nisu ispunjeni

Ako se, u trenutku kad uvjeti za rad sustava nisu ispunjeni, pritisne Driving Assist prekidač, + ili - prekidač ili  prekidač pojavit će se poruka 'Smart Cruise Control conditions not met' (ili SCC (Smart Cruise Ctrl. conditions not met')) praćeno zvučnim upozorenjem.



### Upozorenje na prometne uvjete ispred

U sljedećoj situaciji pojavit će se poruka 'Watch for surrounding vehicles'

praćena zvučnim upozorenjem za vozača kako bi ga upozorila na uvjete u prometu ispred.

- Vozilo sprijeda nestaje dok je SCC smart tempomat održavao razmak u odnosu na vozilo ispred koje je vozilo sporije od određene brzine.



### UPOZORENJE

**Uvijek pazite na uvjete u prometu, jer se vozilo može iznenada pojaviti ispred i po potrebi prikočite kako biste usporili i održali potreban sigurnosni razmak.**



### Upozorenje na mogući sudar

Dok je Smart Cruise Control sustav smart tempomata aktivan, ako je visok rizik od naleta na vozilo ispred, pojavit će se poruka 'Collision Warning' praćena zvučnim upozorenjem za vozača. Uvijek pazite na uvjete u prometu i po potrebi prikočite kako biste usporili i održali potreban sigurnosni razmak.

### UPOZORENJE

U ovim situacijama Smart Cruise Control sustav smart tempomata možda neće upozoriti vozača o opasnosti od naleta.

- Vozilo ispred se nalazi u blizini, ili je brzina vozila ispred viša ili slična onoj Vašeg vozila.
- Vozilo ispred se kreće vrlo sporo ili stoji.
- Pedala gasa je pritisnuta odmah nakon što je SCC sustav smart tempomata uključen.

### UPOZORENJE

Vodite računa o ovim pretpostavkama kad koristite Smart Cruise Control sustav smart tempomata:

- Ako je potrebno naglo kočenje, zakočite. Vozilo se ne može zaustaviti u svakoj kritičnoj situaciji samo pomoću SCC sustava.
- SCC sustav možda neće prepoznati kompleksne prometne situacije i zato uvijek pratite promet ispred sebe i održavajte potrebnu brzinu.
- Održavajte sigurnosni razmak u skladu s uvjetima na cesti i u prometu. Ako je razmak prema vozilu ispred nedostatan i brzina previsoka, može doći do ozbiljnog sudara.
- Uvijek održavajte potreban sigurnosni razmak kočenjem ako je potrebno.
- Ako nije potreban, isključite SCC sustav kako bi spriječili njegovu nenamjernu aktivaciju od strane vozača.
- Nemojte otvarati vrata ili napuštati vozilo dok je SCC sustav aktivan. čak i ako vozilo stoji.
- Vozila koja se ispred vas često prestrojavaju mogu izazvati usporenu reakciju sustava ili njegovu neočekivanu aktivaciju u vidu ubrzanja. Vozite pažljivo i pratite promet ispred sebe kako bi predvidjeli neočekivano.
- Uvijek budite svjesni podešene brzine i razmaka između vozila.
- Brzina vozila se može smanjiti na uzbrdici i povećati na nizbrdici.

- Ako vučete prikolicu, preporučuje se isključivanje SCC sustava zbog sigurnosnih razloga.
- Ako je Vaše vozilo vučeno, isključite SCC sustav.
- SCC sustav možda neće normalno raditi, ako je izložen snažnim elektromagnetskim valovima.
- SCC sustav možda neće prepoznati prepreku ispred sebe i odvesti vas u sudar. Uvijek gledajte pred sebe i pazite na neočekivane situacije koje se mogu dogoditi.
- Vozila koja se ubacuju i Vaš prometni trak mogu izazvati neočekivanu reakciju sustava koji će reagirati na vozilo u prometnom traku do Vašeg. Uvijek gledajte pred sebe i pazite na neočekivane situacije koje se mogu dogoditi.
- Budite uvijek svjesni okruženja i vozite sigurno, čak i ako se ne pojavljuje vizualna ili zvučna poruka upozorenja.
- Ako se prikazuje poruka upozorenja ili emitira zvučna poruka upozorenja nekog drugog sustava, možda neće biti emitirana niti jedna poruka upozorenja SCC sustava.
- Ako je okruženje vrlo bučno, možda nećete čuti poruku upozorenja sustava.
- Proizvođač vozila ne preuzima odgovornost za bilo kakvo kršenje prometnih propisa ili nezgode koje je prouzročio vozač.
- Uvijek podesite brzinu sustava u skladu sa zakonskim ograničenjima koja su na snazi.

### **i** Obavijest

- SCC sustav možda neće raditi u prvih 15 sekundi nakon starta vozila ili inicijalizacije prednje kamere ili prednjeg radara.
- Kad kočnicama upravlja SCC sustav može se začuti zvuk.

## Ograničenja i neispravnosti sustava Smart Cruise Control

### Kvar sustava Smart Cruise Control

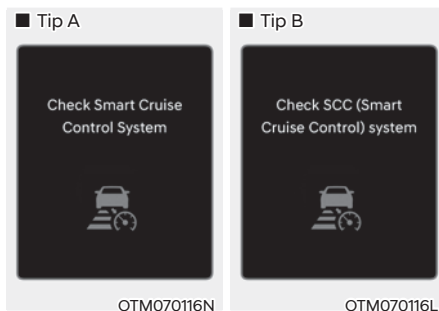

Ako Smart Cruise Control sustav smart tempomata ne radi kako bi trebao, na zaslonu će se pojaviti poruka upozorenja 'Check Smart Cruise Control system' (ili 'Check SCC (Smart Cruise Control) system') praćeno  indikatorom upozorenja na instrument ploči. Preporučujemo da sustav pregleda ovlašteni HYUNDAI trgovac.

## Sustav Smart Cruise Control onemogućen

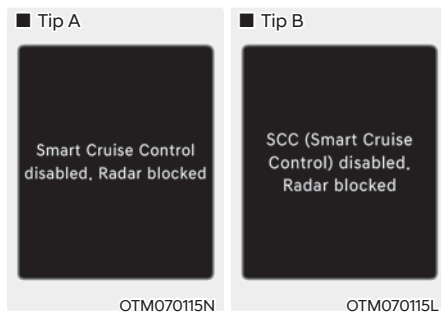

Kad je poklopac senzora zaprljan ili prekriven stranom tvari poput pojaviti će se određeni vremenski period poruka upozorenja 'Smart Cruise Control disabled. Radar blocked' (ili 'SCC (Smart Cruise Control) disabled. Radar blocked').

Ako se to dogodi, sustav neće funkcionirati kako bi trebao. Ovo nije znak neispravnosti SCCS sustava.

Da bi SCCS sustav opet profunkcionirao očistite poklopac senzora mekom krpom.



### UPOZORENJE

- Čak i ako nema poruke upozorenja, SCC sustav možda neće raditi ispravno.
  - SCC sustav možda neće raditi ispravno na praznom prostoru (ravnicama na kojima nema ničeg) gdje nema ničeg za prepoznavanje nakon startanja motora.
- Radar ili leća kamere su zaprljani stranim tvarima.
  - Kamera je izložena visokoj ili niskoj temperaturi.
  - Leća kamere ne može dobro raditi zato što su stakla na vozilu prljava ili naknadno tretirana (zatamnjena pomoću folije i sl.), staklo je napuklo ili je na njemu strana tvar (naljepnica, kukac i sl.)
  - Vlaga nije uklonjena s vjetrobrana ili je on zaleđen.
  - Tekućina za pranje stakla se kontinuirano nanosi ili rade brisači.
  - Izuzetno jako kiši ili sniježi.
  - Ulična rasvjeta ili svjetlo vozila koje dolazi u susret se reflektira od mokrog kolnika ili lokvi na njemu.
  - Na prednjoj se konzoli nalazi neki predmet.
  - Drugo vozilo vuče vaše.
  - Razina svjetla oko vozila je izuzetno visoka.
  - Okoliš je jako taman poput tunela i sl.
  - Razina vanjskog svjetla se je naglo promijenila, primjerice na ulasku u ili izlasku iz tunela.
  - Razina osvjetljenja je preniska za rad kamere (primjerice vožnja kroz tunel s isključenim svjetlima ili svjetla nisu dovoljno svijetla).
  - Vozite kroz dim, paru ili sjenu.

## Ograničenja sustava Smart Cruise Control

Smart Cruise Control sustav smart tempomata možda neće raditi normalno, ili će raditi neočekivano u ovim situacijama:

- Detektiran je samo dio vozila.
- Vozilo ispred je specijalno, poput teško natovarenog tegljača ili prikolice.
- Vozilo ispred nema uključena stražnja svjetla, nema stražnja svjetla, ima asimetrična stražnja svjetla ili stražnja svjetla bacaju snop pod kutem.
- Razina svjetla je niska, a vozilo ispred nema uključena svjetla ili ona ne rade dobro.
- Stražnji kraj vozila ispred je malen, ili vozilo ne izgleda normalno, jako je nagnuto u jednu stranu, prevrnutu ili je samo jedna strana vozila vidljiva.
- Razmak od tla vozila ispred je vrlo nizak ili visok.
- Odbojnik je u području radara udaren, oštećen, deformiran ili je radar izbačen iz ležišta.
- Temperatura oko radara je vrlo visoka ili iznimno niska.
- Vozite kroz tunel ili preko čeličnog mosta.
- Vozite po velikom području na kojem nema ničega ili je predmeta koji se ističu vrlo malo (npr. pustinja, čistina i sl.)
- Vozite uz materijal koji se jako dobro reflektira na radaru poput čelične ograde uz cestu, vozila i sl.
- Vozilo ispred je kasno uočeno.
- Vozilo ispred je odjednom blokirano nekom preprekom.
- Vozilo ispred vozi nepravilno i uz mnogobrojne promjene smjera i brzine.
- Vozilo ispred se kreće jako sporo ili jako brzo.
- Vozilo ispred je deformirano (nepravilnog oblika).
- Vozilo ispred skreće u suprotnom smjeru kako bi izbjeglo sudar.
- Ispred vas se nalazi vozilo, a vi se prestrojavate u drugi prometni trak sporo.
- Vozilo ispred je prekriveno snijegom.
- Vi napuštate ili se vraćate u prometni trak.
- Vozilo je nestabilno u vožnji.
- Vozite u kružnom toku i vozilo ispred nije detektirano.
- Kontinuirano vozite u krug.
- Vozite po neravnoj cesti s velikim promjenama nagiba i uspona.
- Vozite na parkiralištu.
- Vozilo se koristi unutar zgrade poput podzemne garaže.
- Vozilo prolazi kroz gradilište, vozi po makadamu ili iznad metalne podloge poput pruge ili prolazi kroz naplatne kućice i sl.
- Vožnja u zavoju ili po nagnutoj cesti.
- Vozite uz cestu gdje su posađena drveća ili stupovi rasvjete.
- Loši uvjeti na cesti su izazvali vrlo velike vibracije vozila.
- Senzor iznenada ima veliku promjenu u prepoznavanju (primjerice prelazak preko prijevoja).
- Vaše je vozilo iznimno visoko ili nisko zbog pretovara ili nenormalnog tlaka u gumama.
- Vožnja po cestu čije je rubove preraslava trava ili drveće.
- Postoje jake elektromagnetske smetnje poput vožnje u području sa snažnim radio valovima ili električnim smetnjama.

- Vožnja u zavoju.

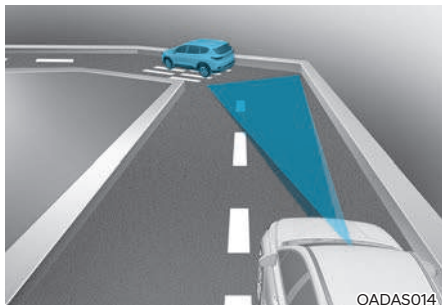

SCC možda neće prepoznati vozilo ispred koje se nalazi u istom prometnom traku i potom ubrzati vaše vozilo može ubrzati do podešene brzine. Također, brzina vozila može se naglo smanjiti kad se ispred iznenada uoči vozilo.

Podesite brzinu prikladnu za zavoje i koristite pedale gasa i kočnice po potrebi.

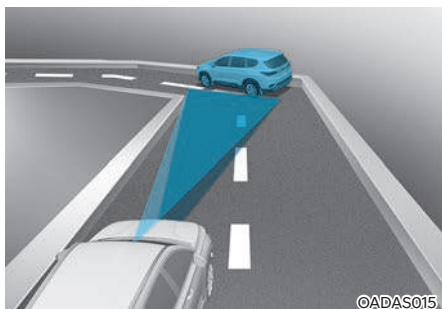

Brzina vozila može se smanjiti zbog vozila u susjednom prometnom traku. Koristite pedalu gasa i podesite prikladnu brzinu.

Provjerite uvjete na cesti i uvjerite se dopuštaju li sigurno korištenje SCC sustava.

- Vožnja po nagibima

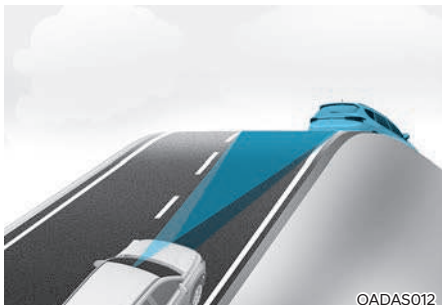

Efikasnost SCC sustava kopni na nagibima te možda neće moći prepoznati vozilo ispred u istom prometnom traku i potom može ubrzati vaše vozilo do podešene brzine.

Također, brzina vozila može se naglo smanjiti kad se ispred iznenada uoči vozilo.

Podesite brzinu prikladnu za nagibe i koristite pedale gasa i kočnice po potrebi.

- Promjena prometnog traka

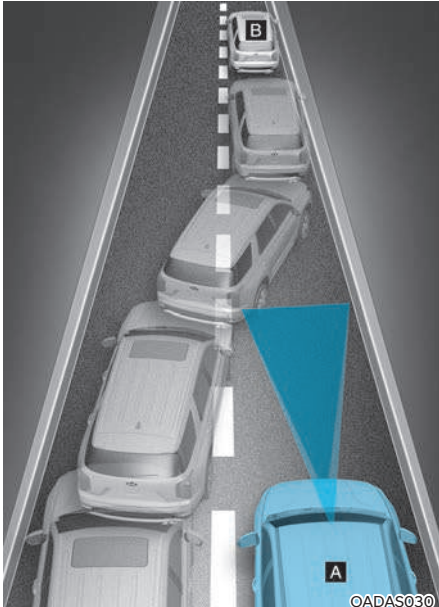

[A] : Vaše vozilo [B] : Vozilo u preostrojanju

Kad vozilo koje vozi u prometnom traku do vas skrene u vaš prometni trak, možda neće biti 'zapaženo' od SCC sustava dok ne uđe u područje prepoznavanja. Posebno ako se vozilo do vas naglo prestroji ispred vas veća je vjerojatnost da ga SCC sustav neće prepoznati. Uvijek pažljivo vozite i, ako je potrebno, pritisnite pedalu kočnice kako biste održali potreban razmak ili skrenite u stranu kao biste izbjegli sudar.

- Prepoznavanje vozila

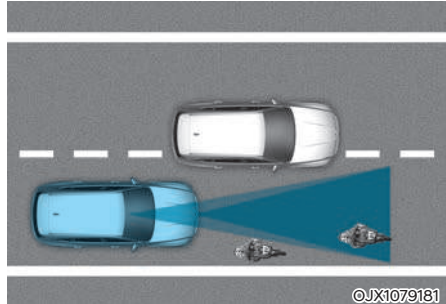

Neka vozila u vašem prometnom traku sustav neće prepoznati:

- Vozilo ispred je usko (motorkotač ili bicikl).
- Vozilo nagnuto na jednu stranu ili nesimetrično vozilo.
- Vozila koja se sporo kreću ili naglo koče.
- Vozila koja stoje
- Vozila sa smanjenim profilom straga kao nenatovarene prikolice.
- Specijalna vozila
- Životinje i pješake

Koristite pedale kočnice ili gasa prema potrebi.



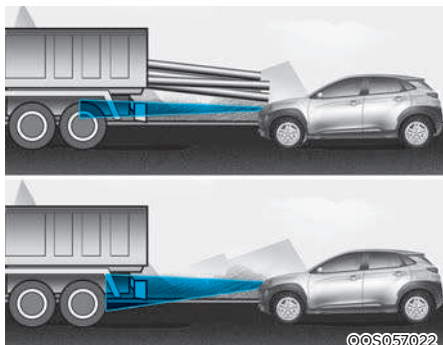

Vozilo ispred sustav neće prepoznati, ako se dogodi nešto od sljedećeg:

- Ispred je vozilo koje povišeno, ili teretno vozilo s teretom koje strši straga.
- Vozilo 'gleda' prema gore, jer je pretovareno.
- Upravljač se koristi (okreće).
- Vozilo vozi jednom stranom prometnog traka.
- Vozilo vozi uskom prometnicom ili po zavojima.

Koristite pedale kočnice ili gasa prema potrebi.

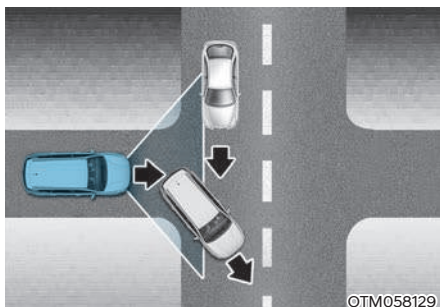

- Vaše vozilo može ubrzati kad vozilo ispred iščezne u daljini ili skrene u stranu.

Koristite pedale kočnice ili gasa prema potrebi.

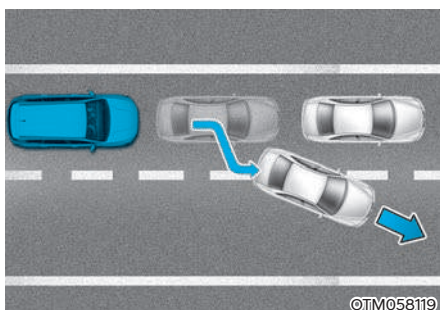

- Iako vozilo koje vozi u prometnom traku do vas skrene u vaš prometni trak, možda neće biti 'zapaženo' od SCC sustava dok ne uđe u područje prepoznavanja. Posebno ako se vozilo do vas naglo prestroji ispred vas veća je vjerojatnost da ga SCC sustav neće prepoznati. Uvijek pažljivo vozite.

Koristite pedale kočnice ili gasa prema potrebi.

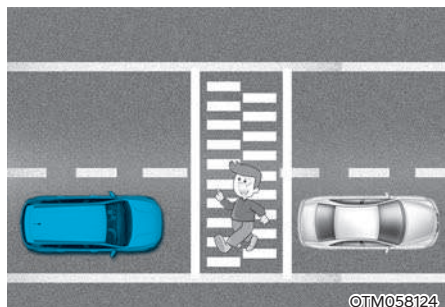

- Uvijek pazite na pješake dok vaše vozilo pokušava održati zadani razmak u odnosu na vozilo ispred.
- Vozilo ulazi na odmorište ili u servisnu postaju.
- Android auto ili Car play rade.
- Navigacija ne može ustanoviti trenutnu poziciju vozila (npr. nadvožnjaci ili odvojeci koje vide s ili na neku prometnicu ili je u blizini paralelna cesta)
- Navigacija se ažurira za vrijeme vožnje
- Navigacija se restarta za vrijeme vožnje
- Ograničenje brzine se mijenja u ovisnosti o uvjetima na cesti
- Vožnja po cesti na kojoj su u tok radovi
- Vožnja po cesti koja je pod nadzorom
- Loši su vremenski uvjeti, poput jake kiše, jakog snijega i sl.
- Vožnja po cesti koja ima jako oštre zavoje ili je pod nagibom

## SUSTAV POMOĆI OSTANKA U TRAKU (LANE FOLLOWING ASSIST, LFA) (AKO JE U OPREMI)

Sustav pomoći zadržavanja traka pomoću kamere na vjetrobranu prepoznaje linije traka na cesti i pomaže vozaču u upravljanju kako bi zadržao vozilo između linija.

### Senzor



[1] : Prednja kamera

Prednja kamera koristi se kao osjetilni senzor. Senzor se nalazi na vozilu kako prikazuje ilustracija.



### OPREZ

Za više detalja o pretpostavkama za rad prednje kamere proučite FCA odlomak u ovom poglavlju korisničkog priručnika.

## Postavke sustava Lane Following Assist

### Postavke funkcija sustava

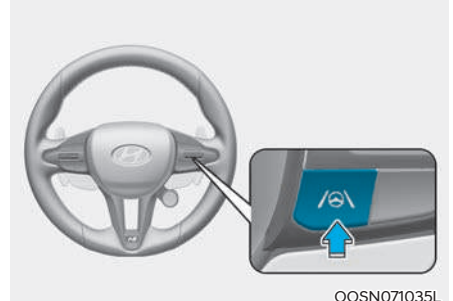

OOSN071035L

### Uključivanje / isključivanje sustava

S uključenim motorom kratko pritisnite Lane Driving Assist prekidač na upravljačkom obruču kako biste uključili sustav pomoći ostanka u traku (LFA). Bijeli ili zeleni  indikator će se uključiti na instrument ploči.

Ponovni pritisak na isti prekidač isključuje sustav.

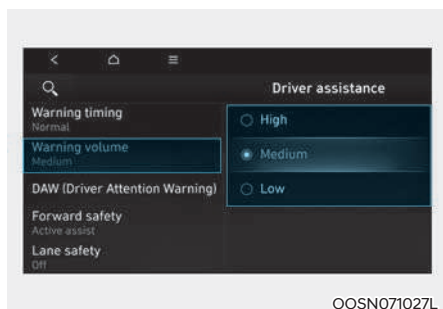

### Warning Volume (glasnoća upozorenja)

Kad je motor uključen, vozač može podesiti glasnoću alarma na LCD zaslonu.

Idite: 'Driver assistance' → Warning Volume → 'High' / 'Medium' / 'Low'. (glasno / srednje / tiho).

Ako promijenite glasnoću upozorenja, i glasnoća upozorenja ostalih sustava može se promijeniti.

## Rad sustava Lane Following Assist

### Upozorenje i kontrola



### Sustav pomoći ostanka u traku (LFA)

Ako je vozilo ispred i/ili obje linije prometnog traka su zamijećene, a brzina vozila je niža od 200 km/h, zeleni  indikator se pali na instrument ploči i sustav će pomoći vozaču da smjesti vozilo u sredinu prometnog traka laganim korekcijama upravljača.



### OPREZ

Ako sustav ne nadzire upravljač, zeleni  indikator će treptati i promijenit će boju u bijelu.



### Upozorenje: obruč se ne drži

Ako vozač makne ruke s upravljača dok je LFA aktiviran, sustav će upozoriti vozača nakon nekoliko sekundi porukom 'Place hands on the steering wheel' (ili 'Keep hands on the steering wheel') i kasnije i zvučnim upozorenjem.

Prvi stupanj upozorenja: Poruka upozorenja

Drugi stupanj upozorenja: Poruka upozorenja (crveni upravljački obruč) i zvučno upozorenje.

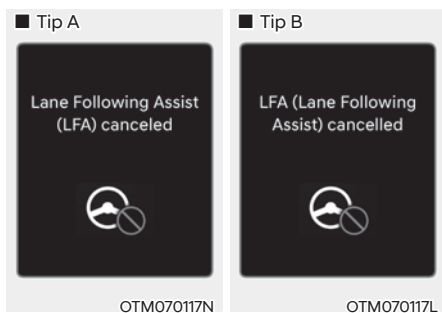

Ako vozač i nakon upozorenja da primi obruč objema rukama to ne učini, sustav će prestati utjecati na upravljački sustav i upozoriti vozača porukom 'Lane Following Assist (LFA) canceled' (ili 'LFA (Lane Following Assist) cancelled') da LFA sustav prestaje s radom.

## ⚠ UPOZORENJE

- LFA sustav se možda neće aktivirati, ako se obruč drži vrlo lagano ili je zakrenut iznad određenog kuta zakreta.
- LFA sustav nije zamjena za sigurno i pažljivo upravljanje vozilom, već samo dodatak udobnosti. Vozač snosi isključivu odgovornost za upravljanje vozilom te mora biti svjestan svojeg okruženja u svakom trenutku.
- Poruka upozorenja može se prikazati sa zakašnjenjem, ovisno o uvjetima na cesti. Uvijek držite ruke na upravljaču za vrijeme vožnje.
- Ako upravljač držite vrlo lagano, poruka da uhvatite upravljač se može pojaviti, jer sustav možda neće detektirati taj lagan stisak.
- Ako na upravljački obruč ugradite dodatke, može se dogoditi da oni utječu na rad sustava i spriječe ga u ispravnoj funkciji ili u aktivaciji alarma.

## **i** Obavijest

- **Moguća je promjena postavki u korisničkim postavkama instrument ploče ili infotainment sustavu, ovisno o opciji koja je ugrađena u Vaše vozilo. Za više detalja pogledajte Korisničke postavke u poglavlju 4 ovog priručnika, ili Postavke vozila u zasebnom priručniku koji je isporučen s Infotainment sustavom.**
- **Kad su obje linije prometnog traka detektirane, njihov prikaz se mijenja iz sive u bijelu boju.**
- **Boje i oblici ilustracija mogu se razlikovati od stvarnih u ovisnosti o tipu instrument ploče i podešenoj temi prikaza.**



- **Ako linije traka nisu detektirane, upravljanje od strane LFA sustava može biti ograničeno u ovisnosti je li ispred drugo vozilo ili u ovisnosti o uvjetima vožnje.**
- **Čak i kad LFA sustav nadzire upravljač, vozač ga može zakretati.**
- **Kad LFA sustav nadzire upravljač, on se može učiniti lakši ili teži za upravljanje nego kad ga sustav ne nadzire.**

## Ograničenja i kvar sustava Lane Following Assist

### Kvar sustava Lane Following Assist

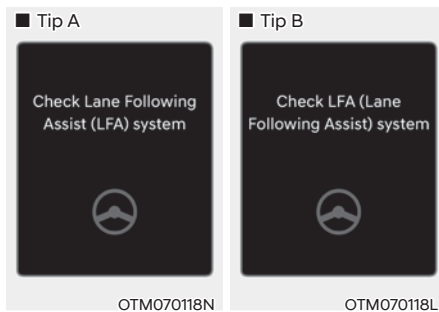

Ako sustav pomoći ostanka u traku (LFA) ne radi kako bi trebao, pojavit će se poruka 'Check Lane Following Assist (LFA) system' (ili 'Check LFA (Lane Following Assist) system') na instrument ploči praćeno glavnim svjetlom upozorenja. Ako se to dogodi, preporučujemo da ovlaštenu HYUNDAI trgovac pregleda vozilo.

Za više detalja o radu i ograničenjima sustava pogledajte odlomak o LKA sustavu u ovom poglavlju korisničkog priručnika.

## **i** Obavijest

**Za više detalja o ograničenjima za rad sustava pogledajte odlomak o LKA sustavu u ovom poglavlju korisničkog priručnika.**

## KAMERA ZA POGLED UNAZAD (REAR VIEW MONITOR, RVM) (AKO JE U OPREMI)

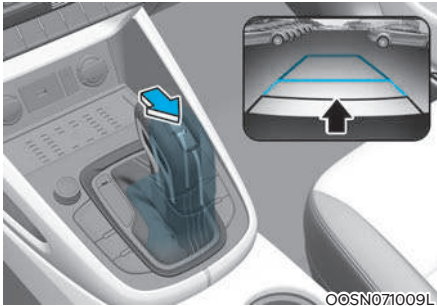

Kamera za pogled unazad prikazuje na zaslonu područje iza vozila tijekom parkiranja ili vožnje unazad.

### Senzor

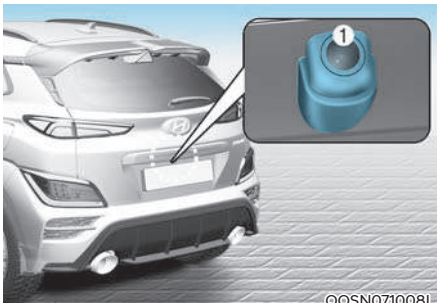

[1] : Kamera za pogled unazad

Ilustracija pokazuje smještaj kamere za pogled unazad.

### UPOZORENJE

Slika koju sustav prikazuje na zaslonu može iskriviti stvarnu udaljenost do prepreke. Uvijek provjerite okoliš vozila i budite na oprezu.

### Postavke sustava Rear View Monitor

#### Postavke kamere

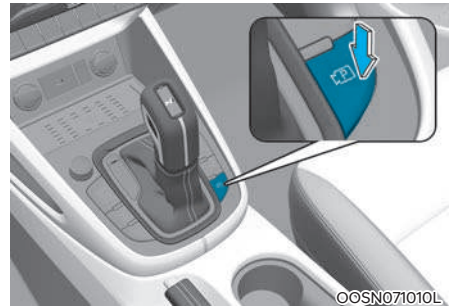

- Moguća je promjena sadržaja koji prikazuje kamera za pogled unazad (RVM) pritiskom na  ikonu na ekranu i odabirom 'Display Contents' ili 'Display Settings' ili odabirom 'Driver Assistance → Parking Safety → Camera Settings' u korisničkim postavkama dok je motor uključen.
- U meniju Display Contents možete promijeniti postavke za 'Rear View' (Stražnji pogled), a u Display Settings možete podesiti svjetlinu i kontrast prikaza ('Brightness' i 'Contrast').

## Rad sustava Rear View Monitor

### Prekidač sustava

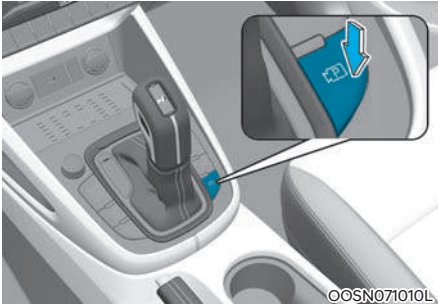

### Parking/View prekidač

Pritisnite Parking/View prekidač (1) za uključivanje kamere za pogled unazad (RVM).

Opovorni pritisak na prekidač gasi sustav.

### Pogled unazad

#### Preduvjeti za rad

- Prebacite ručicu mjenjača u položaj R (hod unazad). Slika će se pojaviti na zaslonu.
- Pritisnite Parking/View prekidač (1) dok je ručica mjenjača u položaju P (Park). Slika će se pojaviti na zaslonu. No, pomoć pri parkiranju se ne prikazuje.
- Kad dodirnete ikonu , pogled unazad se prikazuje na zaslonu.

#### Uvjeti isključenja sustava

- Sustav se ne može isključiti, kad je ručica mjenjača u položaj R (hod unazad).
- Pritisnite opet Parking/View prekidač (1) dok je ručica mjenjača u položaju P (Park). Ako je zaslonu bila slika, sad će slika nestati.
- Prebacite ručicu mjenjača iz položaja R (hod unazad) u P (Park). Pogled unazad će se ugasi.

### Zadržavanje pogleda unazad

Sustav će zadržati pogled unazad da bi olakšao parkiranje. No, pomoć pri parkiranju neće biti prikazana.

#### Preduvjeti za rad

Prebacite ručicu mjenjača iz položaja R (hod unazad) u N (prazan hod) ili D (drive). Pogled unazad će se uključiti.

#### Uvjeti isključenja

- Kad je brzina kretanja viša od 10 km/h, pogled unazad će se isključiti.
- Prebacite ručicu mjenjača u položaj P (Park), pogled unazad će se isključiti.
- Pritisnite opet Parking/View prekidač (1) dok je ručica mjenjača u položaju P (Park). Ako je zaslonu bila slika, sad će slika nestati.

### Pogled unazad za vrijeme vožnje

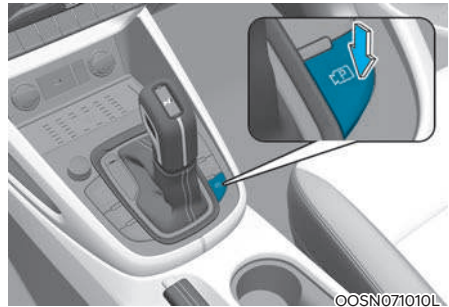

Vozač tijekom vožnje može uključiti pogled unazad u svrhu povećanja sigurnosti vožnje.

#### Preduvjeti za rad

Pritisnite Parking/View prekidač (1) dok je ručica mjenjača u položaju N (prazan hod) ili D (drive). Slika će se pojaviti na zaslonu.



### Preduvjeti za rad

- Pritisnite opet Parking/View prekidač (1). Ako je zaslonu bila slika, sad će slika nestati.
- Pritisnite neki od prekidača na infotainment sustavu (2). Pogled unazad će se isključiti.
- Prebacite ručicu mjenjača u P (Park). Pogled unazad će se ugasiti.

### Za vrijeme rada sustava

- Ako je ručica mjenjača prebačena u položaj R (hod unazad), dok je pogled unazad u vožnji aktivan, na zaslonu će prikazati pomoć za parkiranje.

### Nadzor oko vozila



Kad dodirnete **1** ikonu, prikazuje se nadzor oko vozila te udaljenost od vozila straga za vrijeme parkiranja.

### Ograničenja i kvar sustava Rear View Monitor

#### Kvar sustava Rear View Monitor

Kad sustav pogleda unazad (RVM) ne radi kako bi trebao, ili slika titra, ili prikaz slike kamere nije normalan, preporučujemo da sustav pregleda ovlaštenu Hyundai trgovac.

#### Ograničenja sustava Rear View Monitor

Ako je vozilo stajalo dulji vremenski period zimi, ili je parkirano u garaži, ispušni plinovi mogu privremeno zamagliti sliku.



### UPOZORENJE

- Ovaj sustav je samo dodatna funkcija. Vozačeva je odgovornost uvijek provjeriti unutarnji i vanjske retrovizore i područje iza vozila prije i tijekom vožnje unazad jer postoji “slijepi kut” koji se ne može vidjeti kroz kameru.
- NIKAD se nemojte oslanjati samo na kameru i sliku koju vidite na zaslonu. Slika na zaslonu može se razlikovati od stvarne slike.
- Leća kamere treba uvijek biti čista. Kamera možda neće normalno raditi ako je njena leća prekrivena snijegom ili prljavštinom.

## IZBJEGAVANJE SUDARA STRAGA (REAR CROSS-TRAFFIC COLLISION-AVOIDANCE ASSIST, RCCA) (AKO JE DIO OPREME)

Sustav izbjegavanja sudara straga (RCCA) koristi senzore u stražnjem odbojniku za praćenje područja iza vozila te upozorava vozača na vozila koja se približavaju iz područja mrtvog kuta. Sustav nadzire poprečni promet iza vozila lijevo i desno od vozila.

Sustav kontinuirano prati područje iza vozila i upozorava vozača zvučnim signalom te pokazivačem koji se pokazuje na vanjskom dijelu retrovizora. Također, u slučaju potrebe sustav aktivira kočnice kako bi izbjegao sudar.

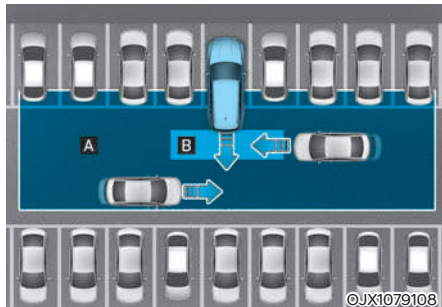

[A] : Osjetilni doseg Rear Cross-Traffic Collision Warning (RCCW) sustava.

[B] : Osjetilni doseg Rear Cross-Traffic Collision-Avoidance Assist (RCCA) sustava.

### **OPREZ**

**Područje detekcije ovisi o brzini kretanja vozila koje se približava.**

### **Senzor**



[1] : Kutni radar

Ilustracija prikazuje smještaj senzora na vozilu.

### **Obavijest**

**Za više detalja o pretpostavkama za rad kutnog radara, pogledajte odjeljak o BCA sustavu u ovom poglavlju korisničkog sustava.**

## Postavke sustava Rear Cross-Traffic Collision-Avoidance Assist

### Podešavanje funkcija sustava

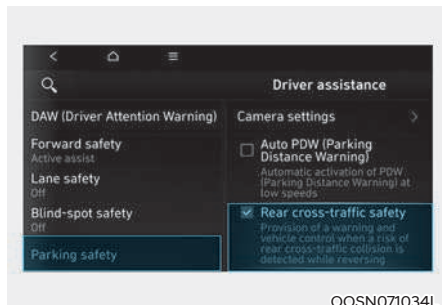

OOSN071034L

### Rear Cross-Traffic Safety (Sigurnost poprečnog prometa straga)

S uključenim motorom odaberite 'Driver Assistance' → Parking Safety → Rear Cross - Traffic Safety' u korisničkim postavkama kako biste uključili ili isključili Rear Cross-Traffic Safety sustav.



### UPOZORENJE

Nakon svakog pokretanja motora, Rear Cross-Traffic Safety sustav se automatski uključuje. No, ako se korisničkim postavkama odabere postavka 'Off' nakon starta motora, sustav će se isključiti do ponovnog starta motora. Vozač tad mora biti posebno pažljiv i voditi računa o okolišu i sigurnosti ostalih.



### Obavijest

Postavke za Rear Cross-Traffic Safety sustav uključuju i Rear Cross-Traffic Collision Warning i Rear Cross-Traffic Collision-Avoidance Assist sustave.

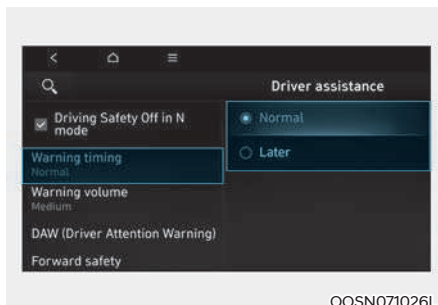

OOSN071026L

### Warning Timing

Kad je motor uključen, vozač može podesiti osjetljivost alarma na LCD zaslonu. Idite: 'Driver assistance' → Warning Timing → 'Normal'/'Later'. (normal/kasnije)

Kad je vozilo isporučeno iz tvornice, osjetljivost je podešena na 'Normal'. Ako promijenite osjetljivost, upozorenja ostalih sustava mogu se također promijeniti.

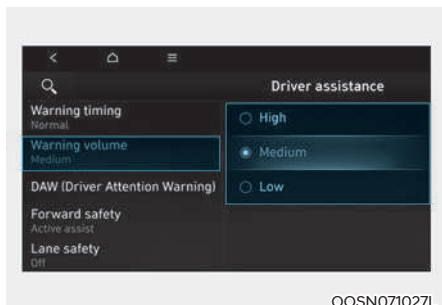

### Warning Volume

Kad je motor uključen, vozač može podesiti glasnoću alarma na LCD zaslonu.

Idite: 'Driver assistance' → Warning Volume → 'High' / 'Medium' / 'Low'. (glasno / srednje / tiho).

Ako promijenite glasnoću upozorenja, i glasnoća upozorenja ostalih sustava može se promijeniti.

### OPREZ

- Postavke osjetljivosti alarma i glasnoće alarma odnose se na sve funkcije Rear Cross-Traffic Safety sustava.
- Čak i ako se osjetljivost alarma podesi na 'Normal', ako se vozilo približi velikom brzinom, alarm sustava se može učiniti zakašnjelim.
- Odaberite 'Late' samo u uvjetima vrlo rijetkog prometa pri niskim brzinama kretanja.

### Obavijest

Ako je motor iznova pokrenut, postavke vremena i glasnoće upozorenja će zadržati posljednje aktivne postavke.

## Rad sustava Rear Cross-Traffic Collision-Avoidance Assist

### Upozorenje sustava

Rear Cross-Traffic Safety sustav će upozoriti vozača da prijete sudar u ovisnosti o riziku: 'Collision Warning' (prijeti sudar), 'Emergency Braking' (kočenje u nuždi) i 'Stopping vehicle and ending brake control' (zaustavljanje vozila i kraj nadzora nad kočnicama).

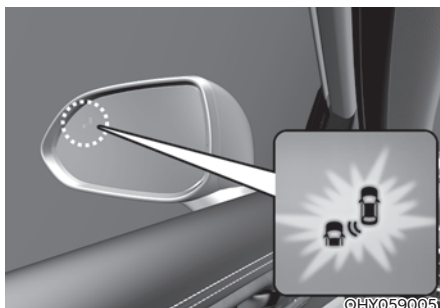

### Collision Warning (upozorenje na sudar)

- Kako bi vozača upozorio na opasnost od sudara s vozilima koja se približavaju vozilu straga zdesna ili slijeva, poruka upozorenja se prikazuje kao treptanje vanjskog retrovizora praćena zvučnim upozorenjem i podrhtavanjem upravljača (ako je taj sustav u opremi). Ako je uključen prikaz iza vozila, upozorenje će se prikazati i na zaslonu infotainment sustava.
- Sustav će raditi kad su ispunjeni svi ovi preduvjeti:
  - Mjenjač je u R (hod unazad) položaju
  - Brzina vozila je niža od 8 km/h
  - Vozilo koje se približava je unutar radijusa od cca 25 m desno ili lijevo od Vašeg vozila
  - Brzina vozila koje se približava je viša od 5 km/h

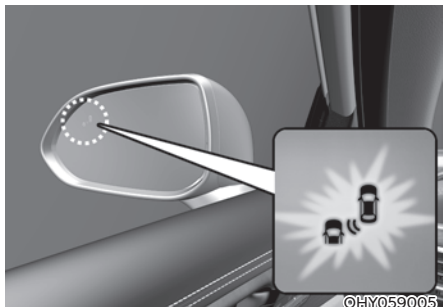

©HY059005

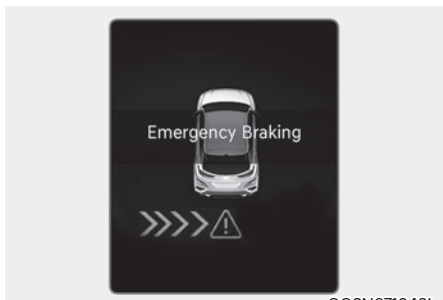

©OSN071048L

### **i** Obavijest

- Ako su gornji preduvjeti ispunjeni, sustav će oglasiti upozorenje bez razlike dolazi li vozilo zdesna ili slijeva čak i ako je brzina Vašeg vozila 0 km/h.
- Boje i oblici ilustracija mogu se razlikovati od stvarnih u ovisnosti o tipu instrument ploče i podešenoj temi prikaza.



©OS070019K

### Emergency Braking (kočenje u nuždi)

- Kako bi vozača upozorio na opasnost od sudara s vozilima koja se približavaju vozilu straga zdesna ili slijeva, poruka upozorenja se prikazuje kao treptanje vanjskog retrovizora i prikazuje se poruka upozorenja Emergency Braking (kočenje u nuždi) na zaslonu praćena zvučnim upozorenjem. Ako je uključen prikaz iza vozila, upozorenje će se prikazati i na zaslonu infotainment sustava.

- Sustav će raditi kad su ispunjeni svi ovi preduvjeti:
  - Mjenjač je u R (hod unazad) položaju
  - Brzina vozila je niža od 8 km/h
  - Vozilo koje se približava je unutar radijusa od cca 1.5 m desno ili lijevo od Vašeg vozila
  - Brzina vozila koje se približava je viša od 5 km/h
- Kočenje u nuždi će se aktivirati kako bi se spriječio sudar s vozilom koje dolazi straga s desne ili lijeve strane.



### UPOZORENJE

**Nadzor nad kočnicama, tj. kočenje od strane sustava prestaje kad:**

- **Vozilo koje se približava napusti područje detekcije**
- **Vozilo prođe iza Vašeg vozila**
- **Vozilo koje se približava ne ide prema Vašem vozilu**
- **Vozilo koje se približava uspori**
- **Vozač pritisne pedalu kočnice dovoljnom snagom**

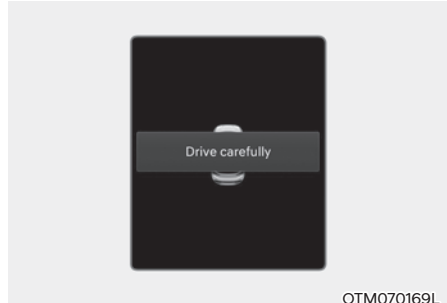

OTM070169L

### Stopping vehicle and ending brake control (zaustavljanje vozila i prekid kočenja)

- Kad je vozilo zaustavljeno kočenjem od strane sustava, na LCD zaslonu će se pojaviti poruka upozorenja 'Drive carefully' (vozite pažljivo).
- Radi vlastite sigurnosti, vozač bi trebao pritisnuti pedalu kočnice i provjeriti okolišnu situaciju.
- Nadzor nad kočnicama prestaje cca 2 sekunde nakon potpunog zaustavljanja vozila.
- Za vrijeme automatskog kočenja ono automatski prestaje ako vozač pritisne pedalu kočnice dovoljnom snagom.



## UPOZORENJE

Vodite računa o ovim pretpostavkama kad koristite Rear Cross-Traffic Safety sustav:

- Radi vlastite, ali i sigurnosti ostalih, podešavajte rad Rear Cross-Traffic Safety sustava samo kad je vozilo parkirano na sigurnom mjestu.
- Ako neki drugi sustav u vozilu upravo prikazuje ili emitira poruku upozorenja, poruke upozorenja Rear Cross-Traffic Safety sustava možda neće biti prikazane/emitirane.
- Ako je u vozilu ili oko njega visoka razina buke, možda nećete čuti upozorenja Rear Cross-Traffic Safety sustava.
- Rear Cross-Traffic Safety sustav neće raditi u svim situacijama i ne može spriječiti sve sudare.
- Za vrijeme aktivacije sustava moguće je naglo kočenje. To može izazvati ozljede putnika ili oštećenje predmeta i vozila. Uvijek budite vezani, a svi predmeti osigurani od pomicanja.
- Rear Cross-Traffic Safety sustav neće raditi u svim situacijama i ne može spriječiti sve sudare.
- Ako i postoji neispravnost u radu Rear Cross-Traffic Safety sustava, kočnice će funkcionirati normalno.
- Ako za vrijeme kočenja u nuždi od strane sustava vozač naglo pritisne pedal gasa do kraja, kočenje će prestati.

- Vozač je isključivo i jedino odgovoran za sigurno upravljanje vozilom. Nemojte se oslanjati isključivo na Rear Cross-Traffic Safety sustav; održavajte sigurnosni razmak i kočite ako je to potrebno.
- Nemojte NIKAD pokušati namjerno isprovocirati aktivaciju sustava i dovoditi na taj način u opasnost pješake, bicikliste, životinje ili tuđu imovinu. Moguće su ozljede sa smrtnim posljedicama.



## OPREZ

Kočenje od strane sustava možda neće funkcionirati u ovisnosti o statusu rada ESC (Electronic Stability Control).

Sustav će oglasiti samo upozorenje kad:

- Svijetli svjetlo upozorenja ESC sustava
- ESC sustav je već aktivan u nekoj drugoj funkciji



## Obavijest

Ako Rear Cross-Traffic Safety sustav pomaže vozaču kočenjem, vozač mora biti svjestan da će kočenje nakon 2 sekunde prestati. Tad vozač mora pritisnuti pedal kočnice i provjeriti stanje oko sebe.

- Za vrijeme automatskog kočenja ono automatski prestaje ako vozač pritisne pedal kočnice dovoljnom snagom
- Nakon prebacivanja mjenjača u hod unazad (R) nadzor nad kočnicama će opet raditi za prilaz zdesna i slijeva.

## Ograničenja i kvar sustava Rear Cross-Traffic Collision-Avoidance Assist

### Kvar sustava Rear Cross-Traffic Collision-Avoidance Assist

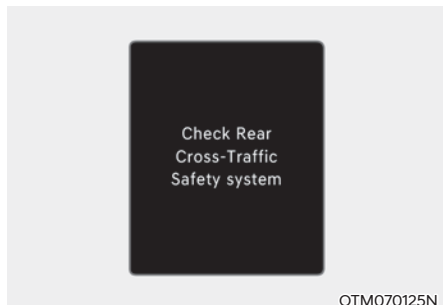

Kad Rear Cross-Traffic Safety sustav ne radi kako bi trebao, poruka upozorenja 'Check Rear Cross - Traffic Safety system(s)' ili 'Rear cross-traffic safety functions disabled. Radar blocked') će se pojaviti na instrument ploči praćeno glavnim svjetlom upozorenja (⚠) i sustav će se automatski isključiti ili će raditi uz ograničenja. Preporučujemo da sustav pregleda ovlaštenu HYUNDAI trgovac.

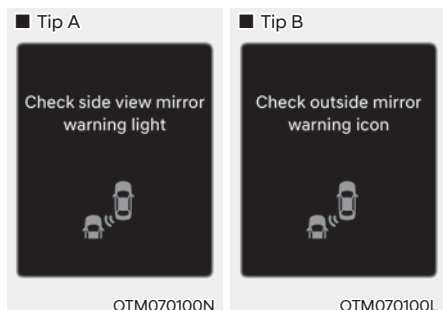

Ako svjetlo upozorenja na vanjskom retrovizoru nije ispravno, poruka upozorenja 'Check side view mirror warning light' (ili 'Check outside mirror warning icon') će se pojaviti na instrument ploči praćeno glavnim svjetlom upozorenja (⚠). Preporučujemo da sustav pregleda ovlaštenu HYUNDAI trgovac.

### System disabled (sistem onemogućen)

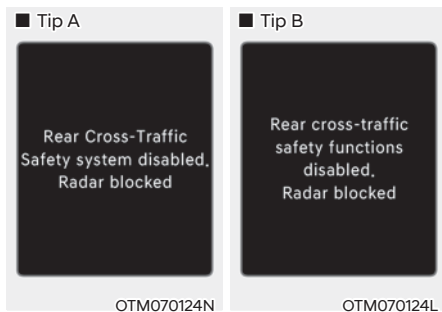

Ova se poruka može pojaviti ako je jedan ili su oba senzora blokirana prljavštinom, snijegom ili nekim drugim stranim predmetom ili su loši vremenski uvjeti, kao iznimno jaka kiša ili snijeg. Također, ako je ugrađen neki stražnji nosač prtljage ili vozilo vuče prikolicu to može onemogućiti stražnje senzore u radu i privremeno isključiti Rear Cross-Traffic Safety sustav.

Ako se to dogodi, na LCD zaslonu će se prikazati 'Rear Cross-Traffic Safety system disabled. Radar blocked' (ili 'Rear cross-traffic safety functions disabled. Radar blocked') poruka.

Nakon što se strana tvar ukloni, ili prikolica otkvači, sustav će raditi normalno nakon restarta motora.

Ako sustav ne radi normalno nakon skidanja tvari ili u gore navedenoj situaciji, preporučujemo da sustav provjeri ovlaštenu HYUNDAI trgovac.



## UPOZORENJE

- Čak i ako na LCD zaslonu nema nikakve poruke, Rear Cross-Traffic Safety sustav možda neće raditi ispravno.
- Rear Cross-Traffic Safety sustav možda neće raditi ispravno u području u kojem nema baš ničega oko vozila nakon pokretanja motora (npr. velika čistina) ili ako je senzor blokiran nekom stranom stvari u trenutku pokretanja motora.

## OPREZ

Isključite Rear Cross-Traffic Safety sustav prije ugradnje nosača tereta ili vuče prikolice. Ako želite koristiti Rear Cross-Traffic Safety sustav otkvačite prikolicu/uklonite nosač s vozila.

### Ograničenja sustava

Vozač mora biti oprezan u sljedećim situacijama, jer Rear Cross-Traffic Safety sustav možda neće detektirati druga vozila ili objekte u određenim okolnostima.

- Vozilo kreće iz uske ceste čiji rub je zarastao u travu ili grmlje.
- Vozilo kreće po mokroj cesti.
- Kad drugo vozilo prođe vrlo brzo ili vrlo polako.

Nadzor nad kočnicama možda neće raditi i vozač mora obratiti posebnu pažnju u ovim okolnostima:

- Vozilo je izloženo snažnim vibracijama zbog neravne podloge, zakrpa na cesti i sl.
- Vožnja po skliskoj podlozi prekrivenoj snijegom, lokvama vode, ledom i sl.
- Tlak u gumama je nizak ili je guma oštećena.
- Kočnice su modificirane.

## Obavijest

Za više detalja o ograničenjima u radu kutnih radara pogledajte odjeljak o BCA sustavu u ovom poglavlju korisničkog priručnika.

## UPOZORENJE

- Vozilo prolazi pokraj vozila ili nekog drugog predmeta

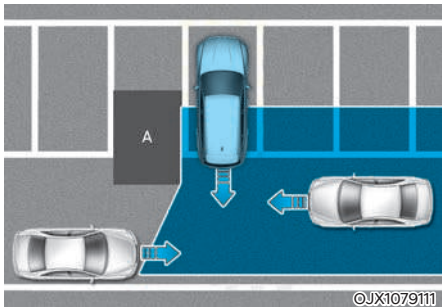

[A] : Struktura

Rear Cross-Traffic Safety sustav može biti ograničen u svojem učinku kad se pored vozila se nalazi fiksna prepreka poput odbojnika uz cestu, štitnika od buke, središnje ograde, ulaznih ograda i sl. koje blokiraju pogled na vozila koja se približavaju zdesna ili slijeva. Ako se ovo dogodi, sustav možda neće upozoriti vozača i zakočiti u nuždi kad bi trebao.

Uvijek budite oprezni tijekom korištenja sustava i vožnje unazad.

- Vozilo se nalazi u kompleksnom parkirnom okruženju

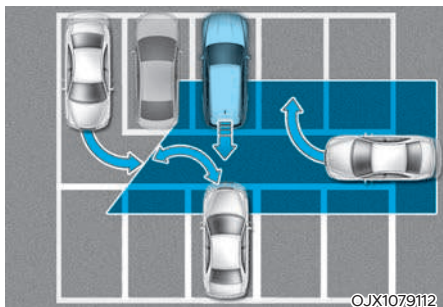

Rear Cross-Traffic Safety sustav možda neće ispravno raditi kad se vozilo nalazi u kompleksnom parkirnom okruženju.

U nekim slučajevima sustav možda neće moći procijeniti rizik od sudara za vozila koja se parkiraju ili izlaze iz parkinga pored Vas, vozila koje izlazi iz parkinga iza Vas i sl.

U ovim slučajevima upozorenje i kočenje u nuždi možda neće raditi.

- Vozilo se nalazi u dijagonalnom parkingu

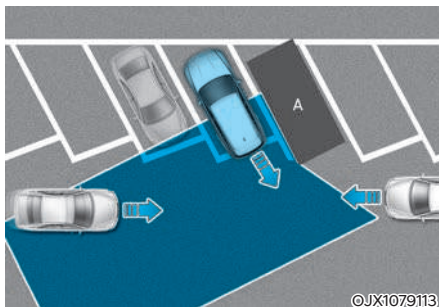

[A] : Vozilo

Rear Cross-Traffic Safety sustav možda neće ispravno raditi kad se vozilo nalazi u dijagonalnom parkingu.

U nekim slučajevima za vrijeme izlaska vozila iz dijagonalnog parkinga sustav možda neće zamijetiti vozilo/a koje se približava(ju) i upozorenje i kočenje u nuždi neće raditi.

Uvijek vodite računa o okruženju i pazite dok ste za upravljačem.

- Vozilo se nalazi na ili blizu uspona tj. kosine

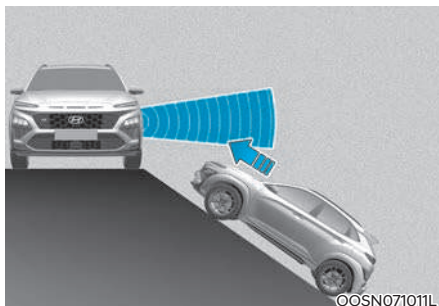

Rear Cross-Traffic Safety sustav možda neće ispravno raditi kad se vozilo nalazi na ili blizu uspona tj. kosine.

U nekim slučajevima sustav možda neće zamijetiti vozilo koje se približava i upozorenje i kočenje u nuždi neće raditi.

Uvijek vodite računa o okruženju i pazite dok ste za upravljačem.

- Vozilo ulazi u parking pokraj nečega

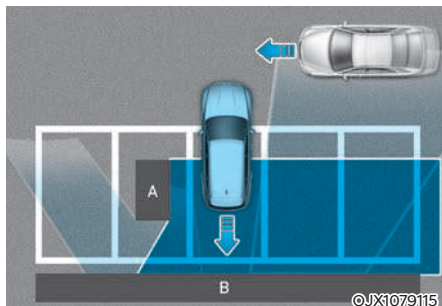

[A] : Struktura, [B] : Zid

Rear Cross-Traffic Safety sustav možda neće ispravno raditi kad vozilo ulazi u parking mjesto koje se nalazi pored nečega velikog iza vozila (zid, kolica za otpad, kontejner i sl).

U nekim slučajevima sustav, za vrijeme ulaska u parking, možda neće zamijetiti vozilo koje se približava i upozorenje i kočenje u nuždi neće raditi.

Uvijek vodite računa o okruženju i pazite dok ste za upravljačem.

- Vozilo ulazi u parking unatrag

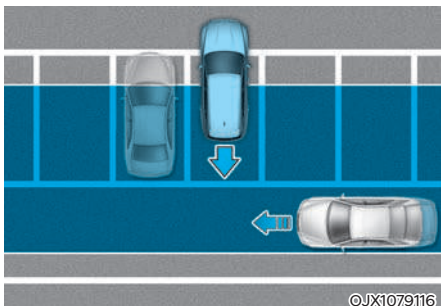

Ako za vrijeme ulaženja u parking unazad senzori vozila zamijete vozilo u području parkinga, Rear Cross-Traffic Safety sustav može nepotrebno upozoriti vozača i zakočiti bez potrebe. Uvijek vodite računa o okruženju i pazite dok ste za upravljačem.

### UPOZORENJE

- Ako vučete prikolicu ili drugo vozilo, preporučujemo da se isključi Rear Cross-Traffic Safety sustav zbog sigurnosnih razloga.
- Rear Cross-Traffic Safety sustav možda neće normalno raditi pod utjecajem snažnih elektromagnetskih valova.
- Rear Cross-Traffic Safety sustav možda neće normalno raditi u prve tri sekunde nakon pokretanja vozila ili nakon inicijalizacije kutnih radara.

## POMOĆ PRI PARKIRANJU UNAZAD (REVERSE PARKING DISTANCE WARNING, PDW) (AKO JE U OPREMI)

Pomoć pri parkiranju unazad (PDW) će upozoriti vozača ako se prepreka nalazi iza vozila unutar određenog raspona kad se vozilo polako kreće unazad.

### Senzor

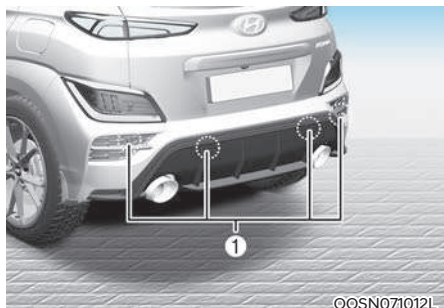

[1] : Stražnji ultrazvučni senzori

Ilustracija prikazuje smještaj i broj stražnjih ultrazvučnih senzora.

### Postavke sustava Reverse Parking Distance Warning Warning Volume (glasnoća upozorenja)

Odaberite 'Driver Assistance' → 'Warning Volume' iz menija postavki ili infotainment sustava kako biste promijenili Warning Volume (glasnoću upozorenja) u 'High', 'Medium', 'Low' za sustav pomoći pri parkiranju unazad (PDW).

Ako promijenite glasnoću upozorenja, glasnoća upozorenja drugih sustava pomoći može se promijeniti.

### Rad sustava Reverse Parking Distance Warning

#### Prekidač za rad





#### Prekidač za isključivanje Parking Distance Warning sustava (ako je u opremi)

- Pritisnite prekidač za isključivanje Parking Distance Warning sustava (P<sup>OFF</sup>) kako biste isključili sustav pomoći pri parkiranju unazad (PDW). Ponovni pritisak na prekidač uključuje sistem.
- Ako je indikator sustava pomoći pri parkiranju unazad (PDW) isključen (indikator prekidača svijetli) i prebacite mjenjač u hod unazad (položaj R), sustav se automatski uključuje.
- Kad se indikator sustava pomoći pri parkiranju unazad (PDW) uključi, indikator prekidača se gasi. Ako je brzina vozila viša od 10 km/h, sustav pomoći pri parkiranju unazad (PDW) se isključuje.

### Pomoć pri parkiranju unazad

- Pomoć pri parkiranju će raditi kad je odabran hod nazad (položaj R).
- Pomoć pri parkiranju unazad detektira osobu, životinju ili predmet ako je brzina kretanja unazad niža od 10 km/h.

Udaljenost od objekta	Indikator upozorenja pri vožnji unazad	Zvuk upozorenja
60~120 cm (24~48 in.)		Isprekidan
30~60 cm (12~24 in.)		Učestaliji
unutar 30 cm (12 in.)		Neprekidan

- Odgovarajući indikator će zasvijetliti svaki put kad senzor uoči osobu, životinju ili objekt u svom radnom rasponu. Također, oglasit će se zvučno upozorenje.
- Ako se istovremeno otkrije više od dva predmeta, prvo će prepoznati onaj najbliži.
- Oblik indikator na ilustraciji može se razlikovati od onog na stvarnom vozilu.

### Neispravnosti i pretpostavke za rad sustava Reverse Parking Distance Warning

#### Neispravnosti sustava Reverse Parking Distance Warning

Nakon pokretanja motora, 'bip' će se oglasiti kad je ručica mjenjača prebačena u R (hod unazad) kao potvrda ispravnosti sustava.

No, ako se dogodi neka od ovih situacija prvo provjerite je li ultrazvučni senzor oštećen ili blokiran stranom stvari. Ako i dalje ne radi kako bi trebao, preporučujemo da sustav provjeri ovlaštenu HYUNDAI trgovac.

- Nema zvučnog upozorenja.
- Zvuk upozorenja je isprekidan.
- Pojavljuje se poruka upozorenja 'Parking sensor error or blockage' na instrument ploči.

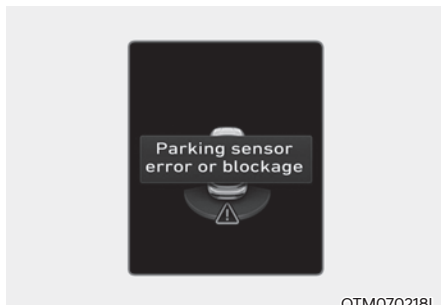

OTM070218L

### UPOZORENJE

- **Parking Distance Warning sustav pomoći pri parkiranju treba samo smatrati dodatnom funkcijom. Vozač mora provjeriti područje ispred i iza vozila.**
- **Jamstvo vozila ne pokriva bilo kakva eventualna oštećenja koja su posljedica korištenja ili neispravnosti Parking Distance Warning sustava.**
- **Na funkcionalnost sustava pomoći pri parkiranju mogu utjecati brojni faktori i uvjeti okoline, tako da je odgovornost uvijek vozačeva. Neki od predmeta zbog svojeg oblika ili materijala od kojeg su izrađeni možda neće biti vidljivi sustavu.**

### **Ograničenja sustava**

- Reverse Parking Distance Warning sustav možda neće raditi kako bi trebao u ovim slučajevima:
  - Vlada je smrznuta za senzor.
  - Senzor je prekriven stranom stvari poput snijega ili vode (Sustav će normalno raditi kad se senzor očisti).
  - Vrijeme je iznimno hladno ili vruće.
  - Senzor je rastavljen.
  - Na površinu senzora je djelovano jakom silom ili je senzor pretrpio udarac.
  - Površina senzora je zagrebana oštrim predmetom.
  - Senzor ili površina oko njega je pretrpjela pranje visokotlačnim peraćem iz neposredne blizine.
- Reverse Parking Distance Warning sustav se može pokvariti u ovim slučajevima:
  - Iznimno jaka kiša ili vodena magla su prisutni.
  - Voda teče površinom senzora.
  - Pod utjecajem je senzora s dugog vozila.
  - Senzor je prekriven snijegom.
  - Vozite po neravnoj cesti, šljunčanom putu ili kroz grmlje i šikaru.
  - Predmeti koji ispuštaju ultrazvučne valove su blizu senzora.
  - Ugradnja nosača za tablice na mjesto drugačije od onog koji je predvidjela tvornica.
  - Visina ugradnje odbojnika ili ultrazvučnih senzora je modificirana.
  - Ugradnja dodatne opreme oko ultrazvučnih senzora.
- Ove predmete sustav možda neće detektirati:
  - Oštre ili tanke predmete poput užadi, lanaca ili tankih stupića.
  - Objekte od materijala koji upijaju energiju, kao što su tkanine, spužvasti materijali ili snijeg.
  - Objekti manji od 100 cm duljine i uži od 14 cm u promjeru.
  - Pješaci, životinje ili predmeti koji su vrlo blizu senzora.
- Indikatori Parking Distance Warning sustava mogu se prikazati drugačije od stvarne lokacije ako je predmet između senzora.
- Indikator Parking Distance Warning sustava možda se neće prikazivati sekvencijalno u ovisnosti od brzine vozila i oblika predmeta.
- Ako sustav Parking Distance Warning (PDW) treba popravak, preporučujemo da se obratite ovlaštenom HYUNDAI trgovcu.

## POMOĆ PRI PARKIRANJU NAPRIJED/UNAZAD (FORWARD/ REVERSE PARKING DISTANCE WARNING, PDW) (AKO JE U OPREMI)

Pomoć pri parkiranju naprijed/unazad (PDW) će upozoriti vozača ako se prepreka nalazi ispred/iza vozila unutar određenog raspona kad se vozilo polako kreće naprijed ili unazad.

### Senzor

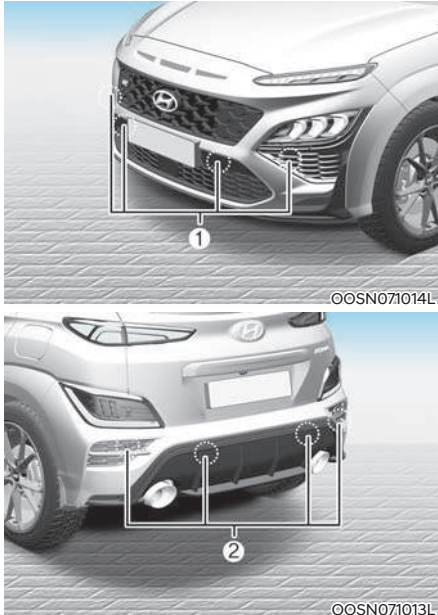

[1] : Prednji ultrazvučni senzori

[2] : Stražnji ultrazvučni senzori

Ilustracija prikazuje smještaj i broj prednjih i stražnjih ultrazvučnih senzora.

### Postavke sustava Forward/ Reverse Parking Distance Warning

#### Warning Volume (glasnoća upozorenja)

Odaberite 'Driver Assistance → Warning Volume' iz menija postavki ili infotainment sustava kako biste promijenili Warning Volume (glasnoću upozorenja) u 'High', 'Medium', 'Low' za sustav pomoći pri parkiranju unazad (PDW).

Ako promijenite glasnoću upozorenja, glasnoća upozorenja drugih sustava pomoći može se promijeniti.

#### Automatski rad Parking Distance Warning sustava

Za korištenje Parking Distance Warning Auto On funkcije, odaberite 'Driver Assistance → Parking Safety → Parking Distance Warning Auto On' u korisničkim postavkama ili infotainment sustavu.

## Rad sustava Forward/Reverse Parking Distance Warning

### Prekidač za rad

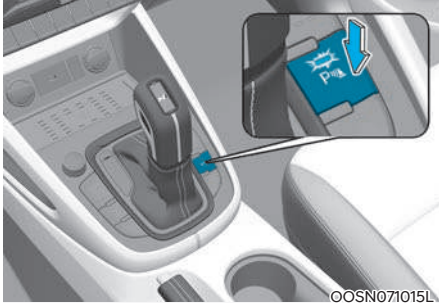

### Parking Safety prekidač



- Pritisnite Parking Safety prekidač (P $\blacktriangle$ ) kako biste uključili sustav pomoći pri parkiranju naprijed/unazad (PDW). Ponovnim pritiskom na isti prekidač isključujete sustav.
- Ako je indikator sustava pomoći pri parkiranju naprijed/unazad (PDW) isključen (indikator prekidača svijetli) i prebacite mjenjač u hod unazad (položaj R), sustav se automatski uključuje.
- Kad se sustav pomoći pri parkiranju naprijed/unazad (PDW) uključi, indikator na prekidaču će se uključiti. Ako se vozilo kreće brže od 30 km/h, sustav pomoći pri parkiranju naprijed/unazad (PDW) će se isključiti (indikator na prekidaču se gasi).
- Ako je ručica mjenjača u položaju R (hod unazad), sustav pomoći pri parkiranju naprijed/unazad (PDW) se ne isključuje čak i ako je prekidač pritisnut.

## Sustav pomoći pri parkiranju naprijed

- Sustav pomoći pri parkiranju naprijed će raditi kad je jedan od ovih preduvjeta ispunjen.
  - Stupanj prijenosa je prebačen iz R (hod unazad) u D (Drive), a sustav pomoći pri parkiranju unazad je uključen.
  - Mjenjač je položaju D (Drive), indikator Parking Safety prekidača je uključen.
  - Parking Distance Warning Auto On funkcija (P $\blacktriangle$ ) je odabrana u korisničkim postavkama i mjenjač je u položaju D (Drive)
- Pomoć pri parkiranju naprijed detektira osobu, životinju ili predmet ako je brzina kretanja unazad niža od 10 km/h.
- Pomoć pri parkiranju naprijed ne funkcioniра kad je brzina kretanja viša od 10 km/h, čak i ako je indikator Parking Safety prekidača uključen. Pomoć pri parkiranju naprijed će proraditi kad vozilo uspori ispod 10 km/h, a indikator Parking Safety (P $\blacktriangle$ ) prekidača je uključen.
- Ako je odabrana Parking Distance Warning Auto On funkcija, indikator Parking Safety prekidača (P $\blacktriangle$ ) je uvijek uključen.





- Ako je odabrana Parking Distance Warning Auto On funkcija, a brzina vozila je viša od 30 km/h, indikator Parking Safety prekidača (PWA) će se isključiti. Čak i ako usporite ispod 10 km/h, sustav se neće uključiti.

Udaljenost od objekta	Indikator upozorenja pri vožnji unaprijed	Zvuk upozorenja
60~100 cm (24~40 in.)		Isprekidan
30~60 cm (12~24 in.)		Učestaliji
unutar 30 cm (12 in.)		Neprekidan

- Odgovarajući indikator će zasvijetliti svaki put kad senzor uoči osobu, životinju ili objekt u svom radnom rasponu. Također, oglasit će se zvučno upozorenje.
- Ako se istovremeno otkrije više od dva predmeta, prvo će prepoznati onaj najbliži.
- Oblik indikatora na ilustraciji može se razlikovati od onog na stvarnom vozilu.

### Pomoć pri parkiranju unazad

- Pomoć pri parkiranju će raditi kad je odabran hod nazad (položaj R).
- Pomoć pri parkiranju unazad detektira osobu, životinju ili predmet ako je brzina kretanja unazad niža od 10 km/h.
- Ako je brzina kretanja unazad niža od 10 km/h i prednji i stražnji senzori će detektirati objekte. No, prednji senzori mogu detektirati osobu, životinju ili predmet kad se nalaze udaljeni od senzora manje od 60 cm.

Udaljenost od objekta	Indikator upozorenja pri vožnji unazad	Zvuk upozorenja
60~120 cm (24~48 in.)		Isprekidan
30~60 cm (12~24 in.)		Učestaliji
unutar 30 cm (12 in.)		Neprekidan

- Odgovarajući indikator će zasvijetliti svaki put kad senzor uoči osobu, životinju ili objekt u svom radnom rasponu. Također, oglasit će se zvučno upozorenje.
- Ako se istovremeno otkrije više od dva predmeta, prvo će prepoznati onaj najbliži.
- Oblik indikatora na ilustraciji može se razlikovati od onog na stvarnom vozilu.

### Neispravnosti i pretpostavke za rad sustava Forward/Reverse Parking Distance Warning

#### Neispravnost sustava Forward/Reverse Parking Distance Warning

Nakon pokretanja motora, 'bip' će se oglasiti kad je ručica mjenjača prebačena u R (hod unazad) kao potvrda ispravnosti sustava.

No, ako se dogodi neka od ovih situacija, prvo provjerite je li ultrazvučni senzor oštećen ili blokiran stranom tvari. Ako i dalje ne radi kako bi trebao, preporučujemo da sustav provjeri ovlaštenu HYUNDAI trgovac.

- Nema zvučnog upozorenja.
- Zvuk upozorenja je isprekidan.
- Pojavljuje se poruka upozorenja 'Parking sensor error or blockage' na instrument ploči.

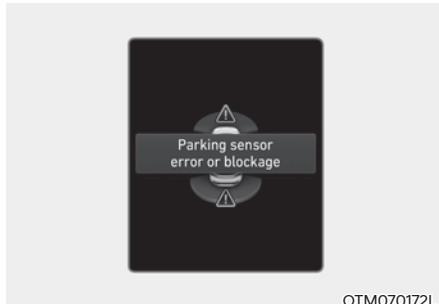

### UPOZORENJE

- Parking Distance Warning sustav pomoći pri parkiranju treba samo smatrati dodatnom funkcijom. Vozač mora provjeriti područje ispred i iza vozila.
- Jamstvo vozila ne pokriva bilo kakva eventualna oštećenja koja su posljedica korištenja ili neispravnosti Parking Distance Warning sustava.
- Na funkcionalnost sustava pomoći pri parkiranju mogu utjecati brojni faktori i uvjeti okoline, tako da je odgovornost uvijek vozačeva. Neki od predmeta zbog svojeg oblika ili materijala od kojeg su izrađeni možda neće biti vidljivi sustavu.

### **Ograničenja sustava Forward/Reverse Parking Distance Warning**

- Forward/Reverse Parking Distance Warning sustav možda neće raditi kako bi trebao u ovim slučajevima:
  - Vlaga je smrznuta za senzor.
  - Senzor je prekriven stranom tvari poput snijega ili vode (Sustav će normalno raditi kad se senzor očisti).
  - Vrijeme je iznimno hladno ili vruće.
  - Senzor je rastavljen.
  - Na površinu senzora je djelovano jakim silom ili je senzor pretrpio udarac.
  - Površina senzora je zagrebana oštrim predmetom.
  - Senzor ili površina oko njega je pretrpjela pranje visokotlačnim peraćem iz neposredne blizine.
- Forward/Reverse Parking Distance Warning sustav se može pokvariti u ovim slučajevima:
  - Iznimno jaka kiša ili vodena magla su prisutni.
  - Voda teče površinom senzora.
  - Pod utjecajem je senzora s dugog vozila.
  - Senzor je prekriven snijegom.
  - Vozite po neravnoj cesti, šljunčanom putu ili kroz grmlje i šikaru.
  - Predmeti koji ispuštaju ultrazvučne valove su blizu senzora.
  - Ugradnja nosača za tablice na mjesto drugačije od onog koji je predviđena tvornica.
  - Visina ugradnje odbojnika ili ultrazvučnih senzora je modificirana.
  - Ugradnja dodatne opreme oko ultrazvučnih senzora.
- Ove predmete sustav možda neće detektirati:
  - Oštre ili tanke predmete poput užadi, lanaca ili tankih stupića.
  - Objekte od materijala koji upijaju energiju, kao što su tkanine, spužvasti materijali ili snijeg.
  - Objekti manji od 100 cm duljine i uži od 14 cm u promjeru.
  - Pješaci, životinje ili predmeti koji su vrlo blizu senzora.
- Indikatori Parking Distance Warning sustava mogu se prikazati drugačije od stvarne lokacije ako je predmet između senzora.
- Indikator Parking Distance Warning sustava možda se neće prikazivati sekvencijalno u ovisnosti od brzine vozila i oblika predmeta.
- Ako sustav Parking Distance Warning (PDW) treba popravak, preporučujemo da se obratite ovlaštenom HYUNDAI trgovcu.

## IZJAVE O SUKLADNOSTI

### Prednji radar

Komponente koje koriste radijske frekvencije (prednji radar) udovoljavaju:

- Za Europu i zemlje CE

Hereby, Robert Bosch GmbH declares that the radio equipment type MRRevo14F is in compliance with Directive 2014/53/EU. The full text of the EU declaration of conformity is available at the following internet address: <http://eu-doc.bosch.com>  
Please enter the Model as MRRevo14F to find the correct DoC in the database.

(DE) EU-KONFORMITÄTSEKTLÄRUNG  
Hiermit erklärt Robert Bosch GmbH, dass der Funkanlagentyp MRRevo14F der Richtlinie 2014/53/EU entspricht. Der vollständige Text der EU-Konformitätserklärung ist unter der folgenden Internetadresse verfügbar: <http://eu-doc.bosch.com>

OANATEL169

(BG) ЕС ДЕКЛАРАЦИЯ ЗА СЪОТВЕТСТВИЕ  
С настоящото Robert Bosch GmbH декларира, че този тип радиосъоръжение MRRevo14F е в съответствие с Директива 2014/53/ЕС. Цялостният текст на ЕС декларацията за съответствие може да се намери на следния интернет адрес: <http://eu-doc.bosch.com>

(HR) EU IZJAVA O SUKLADNOSTI  
Robert Bosch GmbH ovime izjavljuje da je radijska oprema tipa MRRevo14F u skladu s Direktivom 2014/53/EU. Cjeloviti tekst EU izjave o sukladnosti dostupan je na sljedećoj internetskoj adresi: <http://eu-doc.bosch.com>

OANATEL170

(EL) ΔΗΛΩΣΗ ΣΥΜΜΟΡΦΩΣΗΣ ΕΕ  
Με την παρούσα ο/η Robert Bosch GmbH, δηλώνει ότι ο ραδιοεξοπλισμός MRRevo14F πληροί την οδηγία 2014/53/ΕΕ. Το πλήρες κείμενο της δήλωσης συμμόρφωσης ΕΕ διατίθεται στην ακόλουθη ιστοσελίδα στο διαδίκτυο: <http://eu-doc.bosch.com>

(CS) EU PROHLÁŠENÍ O SHODĚ  
Tímto Robert Bosch GmbH prohlašuje, že typ rádiového zařízení MRRevo14F je v souladu se směrnicí 2014/53/EU. Úplné znění EU prohlášení o shodě je k dispozici na této internetové adrese: <http://eu-doc.bosch.com>

OANATEL171

(DA) EU-  
OVERENSSTEMMELSESERKLÆRING  
Hermed erklærer Robert Bosch GmbH,  
at radioudstyrstypen MRRevo14F er i  
overensstemmelse med direktiv  
2014/53/EU. EU-  
overensstemmelseserklæringens fulde  
tekst kan findes på følgende  
internetadresse: <http://eu-doc.bosch.com>

(ET) ELI VASTAVUSDEKLARATSIOON  
Käesolevaga deklareerib Robert Bosch  
GmbH, et käesolev raadioseadme tüüp  
MRRevo14F vastab direktiivi 2014/53/EL  
nõuetele. ELi vastavusdeklaratsiooni  
täielik tekst on kättesaadav järgmisel  
internetiaadressil: [http://eu-  
doc.bosch.com](http://eu-doc.bosch.com)

OANATEL172

(FI) EU-  
VAATIMUSTENMUKAISUUSVAKU  
UTUS  
Robert Bosch GmbH vakuuttaa,  
että radiolaitetyypin MRRevo14F  
on direktiivin 2014/53/EU  
mukainen. EU-  
vaatimustenmukaisuusvakuutukse  
n täysimittainen teksti on  
saatavilla seuraavassa  
internetosoitteessa: [http://eu-  
doc.bosch.com](http://eu-doc.bosch.com)

(FR) DECLARATION UE DE  
CONFORMITE  
Le soussigné, Robert Bosch  
GmbH, déclare que l'équipement  
radioélectrique du type  
MRRevo14F est conforme à la  
directive 2014/53/UE. Le texte  
complet de la déclaration UE de  
conformité est disponible à  
l'adresse internet suivante:  
<http://eu-doc.bosch.com>

OANATEL173

(HU) EU-MEGFELELŐSÉGI  
NYILATKOZAT  
Robert Bosch GmbH igazolja, hogy a  
MRRevo14F típusú rádióberendezés  
megfelel a 2014/53/EU irányelvnek.  
Az EU-megfelelőségi nyilatkozat  
teljes szövege elérhető a következő  
internetes címen: [http://eu-  
doc.bosch.com](http://eu-doc.bosch.com)

(IT) DICHIARAZIONE DI  
CONFORMITÀ UE  
Il fabbricante, Robert Bosch GmbH,  
dichiara che il tipo di  
apparecchiatura radio MRRevo14F è  
conforme alla direttiva 2014/53/UE.  
Il testo completo della dichiarazione  
di conformità UE è disponibile al  
seguente indirizzo Internet:  
<http://eu-doc.bosch.com>

OANATEL174

(LV) ES ATBILSTĪBAS  
DEKLARĀCIJA  
Ar šo Robert Bosch GmbH  
deklarē, ka radioiekārta  
MRRevo14F atbilst Direktīvai  
2014/53/ES. Pilns ES atbilstības  
deklarācijas teksts ir pieejams  
šādā interneta vietnē: [http://eu-  
doc.bosch.com](http://eu-doc.bosch.com)

(LT) ES ATITIKTIES DEKLARACIJA  
Aš, Robert Bosch GmbH,  
patvirtinu, kad radijo įrenginių  
tipas MRRevo14F atitinka  
Direktyvą 2014/53/ES. Visas ES  
atitikties deklaracijos tekstas  
prieinamas šiuo interneto  
adresu: [http://eu-  
doc.bosch.com](http://eu-doc.bosch.com)

OANATEL175  
7-115

(MT) DIKJARAZZJONI TA' KONFORMITÀ TAL-UE  
B'dan, Robert Bosch GmbH,  
niddikjara li dan it-tip ta' tagħmir  
tar-radju MRRevo14F huwa  
konformi mad-Direttiva 2014/53/UE.  
It-test kollu tad-dikjarazzjoni ta'  
konformità tal-UE huwa disponibbli  
f'dan l-indirizz tal-Internet li ġej:  
<http://eu-doc.bosch.com>

(NL) EU-  
CONFORMITEITSVERKLARING  
Hierbij verklaar ik, Robert Bosch  
GmbH, dat het type radioapparaat  
MRRevo14F conform is met Richtlijn  
2014/53/EU. De volledige tekst van  
de EU-conformiteitsverklaring kan  
worden geraadpleegd op het  
volgende internetadres: [http://eu-  
doc.bosch.com](http://eu-doc.bosch.com)

OANATEL176

(RO) DECLARAȚIA UE DE  
CONFORMITATE  
Prin prezenta, Robert Bosch GmbH  
declară că tipul de echipamente  
radio MRRevo14F este în  
conformitate cu Directiva  
2014/53/UE. Textul integral al  
declarației UE de conformitate este  
disponibil la următoarea adresă  
internet: <http://eu-doc.bosch.com>

(SK) EÚ VYHLÁSENIE O ZHODE  
Robert Bosch GmbH týmto  
vyhlasuje, že rádiové zariadenie typu  
MRRevo14F je v súlade so  
smernicou 2014/53/EÚ. Úplné EÚ  
vyhlásenie o zhode je k dispozícii  
na tejto internetovej adrese:  
<http://eu-doc.bosch.com>

OANATEL178

(PL) DEKLARACJA ZGODNOŚCI UE  
Robert Bosch GmbH niniejszym  
oświadcza, że typ urządzenia  
radiowego MRRevo14F jest zgodny  
z dyrektywą 2014/53/UE. Pełny tekst  
deklaracji zgodności UE jest  
dostępny pod następującym  
adresem internetowym: [http://eu-  
doc.bosch.com](http://eu-<br/>doc.bosch.com)

(PT) DECLARAÇÃO UE DE  
CONFORMIDADE  
O(a) abaixo assinado(a) Robert  
Bosch GmbH declara que o  
presente tipo de equipamento de  
rádio MRRevo14F está em  
conformidade com a Diretiva  
2014/53/UE. O texto integral da  
declaração de conformidade está  
disponível no seguinte endereço de  
Internet: <http://eu-doc.bosch.com>

OANATEL177

(SL) IZJAVA EU O SKLADNOSTI  
Robert Bosch GmbH potrjuje, da je  
tip radijske opreme MRRevo14F  
skladen z Direktivo 2014/53/EU.  
Celotno besedilo izjave EU o  
skladnosti je na voljo na naslednjem  
spletnem naslovu: [http://eu-  
doc.bosch.com](http://eu-doc.bosch.com)

(ES) DECLARACIÓN UE DE  
CONFORMIDAD  
Por la presente, Robert Bosch  
GmbH declara que el tipo de  
equipo radioeléctrico MRRevo14F es  
conforme con la Directiva  
2014/53/UE. El texto completo de la  
declaración UE de conformidad está  
disponible en la dirección Internet  
siguiente: <http://eu-doc.bosch.com>

OANATEL179

(SL) IZJAVA EU O SKLADNOSTI  
Robert Bosch GmbH potrjuje, da je  
tip radijske opreme MRRevo14F  
skladen z Direktivo 2014/53/EU.  
Celotno besedilo izjave EU o  
skladnosti je na voljo na naslednjem  
spletnem naslovu: [http://eu-  
doc.bosch.com](http://eu-<br/>doc.bosch.com)

(ES) DECLARACIÓN UE DE  
CONFORMIDAD  
Por la presente, Robert Bosch  
GmbH declara que el tipo de  
equipo radioeléctrico MRRevo14F es  
conforme con la Directiva  
2014/53/UE. El texto completo de la  
declaración UE de conformidad está  
disponible en la dirección Internet  
siguiente: <http://eu-doc.bosch.com>

OANATEL180

(SV) EU-FÖRSÄKRAN OM  
ÖVERENSSTÄMMEELSE  
Härmed försäkras Robert Bosch  
GmbH att denna typ av  
radioutrustning MRRevo14F  
överensstämmer med direktiv  
2014/53/EU. Den fullständiga texten  
till EU-försäkran om  
överensstämmelse finns på följande  
webbadress: [http://eu-  
doc.bosch.com](http://eu-<br/>doc.bosch.com)

OANATEL181

■ Tajvan

Model: MRRevo14F  
No. CCAE15LP0180T0  
The manual should contain the following  
Homologation mark and text:



The manual should contain below warning  
(for RF device) in traditional Chinese:

注意!

依據低功率電波輻射性電機管理辦法  
第十二條經型式認證合格之低功率射頻電機，  
非經許可，公司、商號或使用者均不得擅自變  
更頻率、加大

功率或變更原設計之特性及功能。

第十四條低功率射頻電機之使用不得影響飛航  
安全及干擾合法通信；經發現有干擾現象時，  
應立即停用，

並改善至無干擾時方得繼續使用。前項合法通  
信，指依電信規定作業之無線電通信。低功率射  
頻電機須忍受  
合法通信或工業、科學及醫療用電波輻射性電  
機設備之干擾。

OANATEL191

■ Malezija

Model: MRRevo14F  
No. CIDF15000490  
The manual should contain the following  
Homologation mark:



OANATEL200

■ Singapur

Model: MRRevo14F  
No. N0147-19  
The manual should contain the following  
Homologation mark:

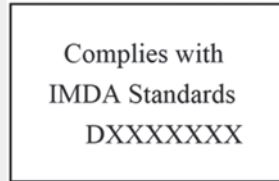

OANATEL201

■ Brazil

Model: MRRevo14F  
No. 02220-14-03745  
The manual should contain the following  
Homologation mark and text:



Este equipamento opera em caráter  
secundário, isto é, não tem direito a proteção  
contra interferência  
prejudicial, mesmo de estações do mesmo  
tipo, e não pode causar interferência a  
sistemas operando em  
caráter primário.

OANATEL192



### ■ Meksiko

Model: MRRevo14F  
 IFETEL: RCPBOMR14-0766  
 The manual should contain the following  
 Homologation mark and text:

**IFETEL: RCPBOMR14-0766**

La operación de este equipo está sujeta a las  
 siguientes dos condiciones:

- (1) es posible que este equipo o dispositivo  
 no cause interferencia perjudicial y
- (2) este equipo o dispositivo debe aceptar  
 cualquier interferencia, incluyendo la que  
 pueda causar su operación no deseada.

OANATEL198

### ■ Ukrajina

Model: MRRevo14F  
**Certificate: UA.TR.109.R.0029-19**  
**NKRZI: 1BOSC007**

The manual should contain the following  
 Homologation mark:



OANATEL194

### ■ Paragvaj

Model: MRRevo14F  
 No. 2019-05-I-000237  
 The manual should contain the following  
 homologation mark:



OANATEL207

### ■ Moldavija

Model: MRRevo14F  
 No. MD OC TIP 024 A5958-17  
 The manual should contain the following  
 Homologation mark:



OANATEL193

### ■ Ujedinjeni Arapski Emirati

Model: MRRevo14F  
TRA Registered No: ER39135/15  
Dealer No: DA36758/14  
The manual should contain the following Homologation mark:



OANATEL189

### ■ Argentina

Model: MRRevo14F  
No. C-21797  
The manual should contain the following Homologation mark:



The Type Approval number (C-21797) may be printed either next to the Homologation Mark or below it.

OANATEL204

### ■ Japan

Model: MRRevo14F  
No. 202-LSC039  
The manual should contain the following text:

当該機器には電波法に基づく、技術基準適合証明等を受けた特定無線設備を装着している。  
本無線機器の改造を禁ずる（これに反した場合は当該認証登録番号は無効となる）

OANATEL186

### ■ Jordan

Model: MRRevo14F  
No. TRC/LPD/2014/125  
The manual should contain the following Homologation mark:

**TRC No. TRC/LPD/2014/125**

OANATEL199

### ■ Južnoafrička republika

Model: MRRevo14F  
No. TA-2013/2465  
The manual should contain the following Homologation mark:



OANATEL190

■ Tajland

Model: MRRevo14F  
 No. A57004-14  
 The manual should contain the following  
 Homologation mark and text:



This telecommunication equipment "BOSCH Radar Sensor MRRevo14F" conforms to technical standard NTC TS 1011-2549.

This telecommunication equipment "BOSCH Radar Sensor MRRevo14F" has EMF radiation and conforms to NTC exposure standard NTC TS 5001-2550.

This equipment "BOSCH Radar Sensor MRRevo14F" is operating more than 20cm away from human body in normal operating condition.

OANATEL203

■ Rusija

Model: MRRevo14F  
 No. *EAЭC N RU Д-DE.PA01.B.26727/19*  
 The manual should contain the following  
 Homologation mark:



OANATEL206

■ Kina

Model: MRRevo14F  
 No. 2014-4306  
 The manual should contain the following  
 Homologation mark:

**CMIIT ID: 2014DJ4306**

OANATEL205

■ Hong Kong

Model: MRRevo14F  
 No. n/a  
 The manual should contain the following text:  
 HKCA 1035: automotive radar: radio  
 equipment exempted from licensing!

OANATEL188

■ Srbija

Model: MRRevo14F  
 No. 34540-317/17-3  
 The manual should contain the following  
 Homologation mark:



OANATEL195

### ■ Maroko

Model: MRRevo14F  
No. MR 9126 ANRT 2014  
The manual should contain the following  
Homologation mark:

AGREE PAR L'ANRT MAROC

Numéro d'agrément : MR 9126 ANRT 2014

Date d'agrément : 26/03/2014

OANATEL196

### ■ Australija

Model: MRRevo14F  
NO. n/a  
The manual should contain the following  
Homologation mark:



OANATEL330

### ■ Filipini

Model: MRRevo14F  
No. ESD-1408747C  
The manual should contain the following  
Homologation mark:



Type Approved

No. ESD-1408747C

OANATEL197

## Stražnji kutni radar

Komponente koje koriste radijske frekvencije (stražnji kutni radar) udovoljavaju:

### ■ Za Europu i zemlje CE



### ■ Za Tajvan

電信法第 48 條, 低功率電波輻射性電機管理辦法

第十二條

經型式認證合格之低功率射頻電機, 非經許可, 公司、商號或使用者均不得擅自變更頻率、加大功率或變更原設計之特性及功能。

第十四條

低功率射頻電機之使用不得影響飛航安全及干擾合法通信; 經發現有干擾現象時, 應立即停用, 並改善至無干擾時方得繼續使用。前項合法通信, 指依電信法規定作業之無線電通信。低功率射頻電機須忍受合法通信或工業、科學及醫療用電波輻射性電機設備之干擾。

Article 12

Without permission, any company, firm or user shall not alter the frequency, increase the power, or change the characteristics and functions of the original design of the certified lower power frequency electric machinery.

Article 14

The application of low power frequency electric machineries shall not affect the navigation safety nor interface a legal communication, if an interference is found, the service will be suspended until improvement is made and the interference no longer exist.

OANATEL005

### ■ Za Indoneziju

54473/SDPPI/2018  
6051

OANATEL006

### ■ Malezija



OANATEL007

### ■ Singapur

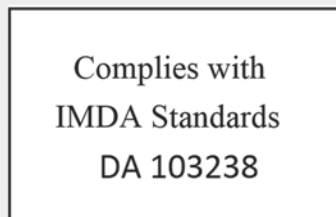

OANATEL008

### ■ Vijetnam



OANATEL010

■ Brazil



Este equipamento não tem direito à proteção contra interferência prejudicial enão pode causar interferência em sistemas devidamente autorizados

OANATEL011

■ Meksiko

Radar de corto alcance  
RS4  
Hella KGaA Hueck & Co  
IFETEL: RLVHERS17-0286

"La operación de este equipo está sujeta a las siguientes dos condiciones:  
(1) es posible que este equipo o dispositivo no cause interferencia perjudicial y (2) este equipo o dispositivo debe aceptar cualquier interferencia, incluyendo la que pueda causar su operación no deseada."

OANATEL012

■ Japan

This device is granted pursuant to the Japanese Radio Law under the grant ID n° : 204-750001  
This device should not be modified (otherwise the granted designation number will become invalid)

本製品は、電波法に基づく特定無線設備の技術基準適合証明などを受けております。  
認証番号: 204-750001  
本製品の改造は禁止されています。  
(適合証明番号などが無効となります。)

OANATEL041

■ Ukrajina



Цим HELLA GmbH & Co. KGaA заявляє, що радіотехнічне обладнання типу RS 4 відповідає Технічному регламенту радіотехнічного обладнання та Директиві 2014/53/ЄС.

Повний текст декларації про відповідність доступний за адресою: [www.hella.com/hyundai](http://www.hella.com/hyundai)  
Частотний діапазон: 24,05 – 24,25 ГГц  
Потужність передачі: 20 дБм (макс.) E IRP

OANATEL013

■ Jordan

TRC No. TRC/LPD/2017/63

OANATEL014

■ Oman

OMAN - TRA  
TRA/TA-R/3957/17  
D080134

OANATEL015

■ UAE

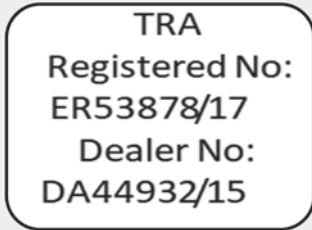

OANATEL016

■ Bocvana



OANATEL017

■ Ghana

NCA Approved: 1R3-1M-7E1-0B7

OANATEL018

■ Zambija



OANATEL019

■ Jamajka

This product contains a Type Approved Module  
by Jamaica: SMA – “RS4”

OANATEL020

■ Paragvaj



OANATEL021

■ Uzbekistan



OANATEL022

■ Mozambik

Approval No: N 1/R/SRA/2017  
HELLA RS4

OANATEL023





# 8. Što učiniti u hitnim slučajevima

Upozorenje na cesti .....	8-3
Slučaj nužde tijekom vožnje.....	8-3
Ako se motor ugasi tijekom vožnje .....	8-3
Ako se motor ugasi na križanju ili pružnom prijelazu .....	8-3
Ako se motor neće pokrenuti.....	8-4
Ako se motor ne pokreće ili okreće sporo .....	8-4
Ako se motor okreće, ali ne starta.....	8-4
Pokretanje u slučaju nužde .....	8-5
Ako se motor pregrije .....	8-7
Sustav nadzora tlaka u gumama (TPMS).....	8-8
Provjera tlaka u gumama .....	8-8
Sustav nadzora tlaka u gumama .....	8-9
Upozorenje na preniski tlak .....	8-10
Pokazivač neispravnosti TPMS sustava .....	8-11
Zamjena kotača opremljenog TPMS-om .....	8-11
Dizalica i alat.....	8-13
Ako imate praznu gumu (s rezervnim kotačem).....	8-13
Zamjena kotača .....	8-14
Oznaka dizalice.....	8-18
EU deklaracija dizalice .....	8-19
Ako imate praznu gumu (sa setom za popravak).....	8-20
Uvod .....	8-20
Dijelovi seta za popravak .....	8-21
Korištenje seta za popravak.....	8-22
Provjera tlaka u gumama .....	8-25
Opaske o sigurnom korištenju seta za popravak .....	8-26

Vuča .....	8-27
Vučna služba.....	8-27
Odvojiva kuka za vuču .....	8-28
Vuča u slučaju nezgode .....	8-29
Oprema za slučaj nužde .....	8-31
Aparat za gašenje požara.....	8-31
Pribor za prvu pomoć.....	8-31
Trokut upozorenja.....	8-31
Mjerač tlaka u gumama .....	8-31
Pan-Europski eCall sustav .....	8-32
Informacije o obradi podataka .....	8-34
Pan-Europski eCall sustav .....	8-36
UAE ECALL sustav.....	8-40
Informacije o obradi podataka .....	8-42
UAE eCall sustav (Za UAE) .....	8-44

## SVJETLA ZA NUŽDU

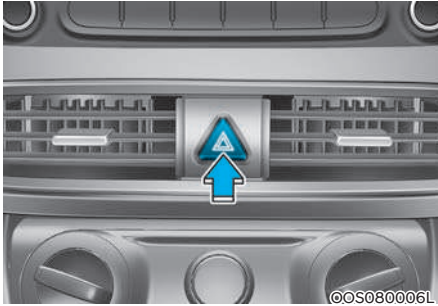

Svjetla za nuždu služe kao upozorenje drugim vozačima za izniman oprez kad se približavaju, pretječu ili obilaze Vaše vozilo.

Trebaju se koristiti kad god se rade hitni popravci ili kad je vozilo zaustavljeno u blizini ruba kolnika.

Pritisnite prekidač svjetala za nuždu s prekidačem za paljenje u bilo kojem položaju. Prekidač svjetala se nalazi na središnjoj konzoli. Svi pokazivači smjera će treptati istodobno.

- Svjetla za nuždu rade bez obzira na to radi li Vaše vozilo ili ne.
- Pojedinačni pokazivači smjera ne rade kad su svjetla za nuždu upaljena.

## SLUČAJ NUŽDE TIJEKOM VOŽNJE

### Ako se motor ugasi tijekom vožnje

- Polako smanjite brzinu održavajući smjer vožnje. Pažljivo se pomaknite s ceste.
- Uključite svjetla za nuždu.
- Pokušajte iznova pokrenuti motor. Ako motor neće startati, preporučujemo da se obratite ovlaštenom HYUNDAI trgovcu.

### Ako se motor ugasi na raskrižju ili željezničkom prijelazu

Ako se motor ugasi na raskrižju ili željezničkom prijelazu, postavite ručicu mjenjača u položaj N (prazan hod) i zatim odgurajte vozilo na sigurno mjesto.

## Ako se guma isprazni tijekom vožnje

Ako se guma isprazni dok vozite:

- Maknite nogu s papučice gasa i pustite vozilo da samo uspori dok vozite ravno. Nemojte odmah primijeniti kočnice ili nemojte pokušavati maknuti se s ceste jer to može uzrokovati gubitak kontrole. Kad je vozilo dovoljno usporilo, kočite pažljivo i maknite se s ceste. Vozite s ceste što je dalje moguće i parkirajte na čvrstu i ravnu zemlju. Ako ste na podijeljenoj autocesti, nemojte parkirati u srednjem području između dva prometna traka.
- Kad se vozilo zaustavi, uključite svjetla za nuždu, postavite parkirnu kočnicu i stavite mjenjač u P (DCT mjenjač) ili prazni hod (ručni mjenjač) te prekidač za paljenje prebacite u položaj LOCK/OFF.
- Neka svi putnici napuste vozilo, ali budite sigurni da svi izlaze na strani vozila koja je dalje od prometa.
- Kad mijenjate ispražnjenu gumu, slijedite upute u nastavku ovog poglavlja.

## AKO SE MOTOR NEĆE POKRENUTI

### Ako se motor ne okreće ili se okreće polako

- Ako Vaše vozilo ima automatski mjenjač, budite sigurni da je ručica mjenjača u N (prazan hod) ili P (parkiranje) i da je postavljena parkirna kočnica.
- Provjerite spojeve akumulatora kako bi bili sigurni da su čisti i čvrsti.
- Upalite svjetlo unutrašnjosti. Ako se svjetlo zatamnjuje ili se gasi pri pokretanju anlasera, akumulator je prazan.

Nemojte gurati ili vući vozilo kako biste ga pokrenuli. To može rezultirati sudarom ili uzrokovati drugu štetu.

**Pogledajte upute za “Posudbu struje” u ovom poglavlju.**



### **OPREZ**

**Ako se motor ne pokrene, nemojte gurati ili vući vozilo kako biste ga pokrenuli. To može rezultirati sudarom ili uzrokovati drugu štetu. Osim toga, pokretanje vozila guranjem ili povlačenjem može uzrokovati preopterećenje katalizatora i stvoriti opasnost od požara.**

### Ako se motor okreće, ali ne starta

- Provjerite razinu goriva i dopunite spremnik ako je potrebno.

Ako se motor i dalje ne pokreće, preporučujemo da nazovete ovlaštenog HYUNDAI trgovca.

## POKRETANJE KABLOVIMA (POSUDBA STRUJE)

Pokretanje kablovima može biti opasno ako je učinjeno na pogrešan način. Stoga, kako biste izbjegli ozljeđivanje sebe ili oštećivanje Vašeg vozila ili akumulatora, slijedite postupak pokretanja kablovima. Ako ste u nedoumici, preporučujemo da stručan mehaničar ili vučna služba pokrenu Vaše vozilo.



### UPOZORENJE

Ako ove upute ne slijedite točno, može doći do ozbiljnih tjelesnih ozljeda i oštećenja vozila! Ako niste sigurni kako slijediti ovaj postupak, potražite stručnu pomoć:



Pažljivo proučite i pridržavajte se uputa o korištenju akumulatora.



Nosite zaštitu za oči kako bi ih zaštitili od mogućih prolijevanja kiseline.



Nemojte prilaziti akumulatoru s otvorenim plamenom ili iskrećim alatom.



Akumulator proizvodi vodik koji može eksplodirati ako se izloži plamenu ili iskrama.



Držite djecu podalje od akumulatora.



Automobilski akumulatori sadrže sumpornu kiselinu. Ona je otrovna i visoko korozivna. Kad pokrećete vozilo kablovima, nosite zaštitne naočale i budite oprezni da kiselina ne dospije na Vas, Vašu odjeću ili vozilo.

Ako kiselina nekako ipak dospije u vaše oči, ispirite ju hladnom i svježom vodom barem 15 minuta i onda ODMAH potražite liječničku pomoć. Ako kiselina nekako dospije na vašu kožu, temeljito isperite i operite to područje.

Ako osjetite bol ili pečenje, potražite liječničku pomoć.

- Pazite kod dizanja akumulatora koji je težak; ako plastično kućište pukne, doći će do prolijevanja kiseline. Držite ga uvijek za pojačanja na rubovima.
- Nemojte pokušavati vozilo pokrenuti kablovima ako je ispražnjen akumulator zamrznut ili ako je razina elektrolita niska; akumulator može puknuti ili eksplodirati.
- NIKAD nemojte pokušati dopuniti akumulator koji je spojen na instalaciju vozila.
- Sustav paljenja koristi visoki napon. NIKAD nemojte dodirivati te komponente dok motor radi ili je prekidač paljenja u položaju ON.
- Nemojte dopustiti da se (+) i (-) kablovi dodirnu. To može uzrokovati iskrenje.
- Akumulator može puknuti ili eksplodirati kad ga pokrenete kablovima sa slabim ili zamrznutim akumulatorom.

### OPASKA

Kako biste spriječili oštećenje vozila:

- Koristite samo sustav kablova od 12 volti. Možete oštetiti 12-voltni alternator, sustav paljenja i druge električne dijelove do stanja nepopravljivosti korištenjem 24-voltnog napajanja (ili dva 12-voltna akumulatora u seriji ili 24-voltnog seta elektromotora).
- Nemojte pokušati pokrenuti motor guranjem ili vučom vozila.



### Obavijest



Nepropisno odložen akumulator može biti opasan po okoliš i ljudsko zdravlje. Akumatore odlažite samo na za to predviđena mjesta i u skladu sa zakonskim propisima.

### Postupak pokretanja kablovima

#### **i** Obavijest

**Vaše vozilo ima akumulator u prtljažniku, ali kad pokrećete vozilo posudbom struje, koristite za to namijenjene terminale u motornom prostoru.**

1. Ako je pomoćni akumulator u drugom vozilu, ne dopustite da se vozila dodirnu, ali ih dovezite dovoljno blizu da kablovi dosegnu od jednog do drugog akumulatora. Vodite računa da je pomoćni akumulator 12-voltni i da je njegov negativni pol uzemljen.
2. Pazite da vas ne zahvate dijelovi motora koji se kreću kad motor radi. Neki se dijelovi mogu pokrenuti čak i kad je motor isključen.
3. Isključite sve nepotrebne električne potrošače. Uključite parkirne kočnice na oba vozila i stavite ručice mjenjača u položaj N (prazan hod). Ugasite oba motora.

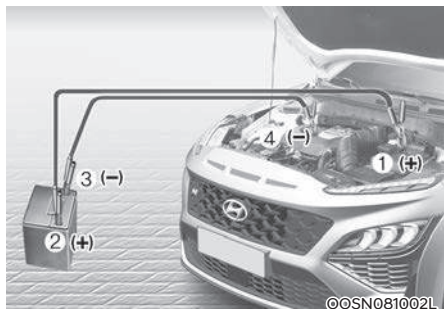

4. Povežite pomoćne kablove tačnim redoslijedom prikazanim na ilustraciji. Prvo priključite jedan kraj pomoćnog kabla na pozitivni pol ispražnjenog akumulatora (1) – crveno je +. Connect the other end of the jumper cable to the red, positive (+) battery/jumper terminal of the assisting vehicle (2).
5. Zatim spojite drugi kraj na pozitivni pol pomoćnog akumulatora (2) - crveno je +.

6. astavite spajati jedan kraj drugog kabla na negativni pol pomoćnog akumulatora (3)
7. Drugi kraj spojite na čvrsti, stacionarni, metalni dio vozila (primjerice, kuku za podizanje motora), dalje od akumulatora (4). Nemojte ga spojiti na ili u blizini bilo kojeg dijela koji se pomiče kad motor radi.

Nemojte dopustiti da kablovi dodiruju išta osim ispravnih polova akumulatora ili ispravnog uzemljenja. Ne nagnjite se iznad akumulatora prilikom povezivanja.

8. Pokrenite motor vozila s pomoćnim akumulatorom i ostavite ga da radi na 2000 okretaja u minuti, a zatim pokrenite motor vozila s ispražnjenim akumulatorom. Vozilo s ispražnjenim akumulatorom mora raditi barem 60 minuta u praznom hodu ili barem 30 minuta u vožnji prije nego smijete ugasiti motor. Ako se akumulator ne napuni dovoljno, opet neće moći pokrenuti motor. Za svaki slučaj posjetite ovlaštenog HYUNDAI trgovca da provjeri akumulator i sustav punjenja.

Ako motor ne starta ni nakon nekoliko pokušaja, vjerojatno je potreban servis. Ako uzrok pražnjenja Vašeg akumulatora nije jasan, preporučujemo da sustav provjeri ovlaštenu HYUNDAI trgovca.

Pomoćne kablove akumulatora odspojite OBRNUTIM redoslijedom kako ste ih spajali.

1. Odspojite minus sa negativnog (-) terminala (4) vašeg vozila.
2. Odspojite minus (-) s akumulatora koji posuđuje struju (3).
3. Odspojite plus (+) kabel s akumulatora koji posuđuje struju (2).
4. Odspojite plus kabel s pozitivnog (+) terminala (1) vašeg vozila.

## AKO SE MOTOR PREGRIJE

Ako Vaš mjerac temperature ukazuje na pregrijavanje, doživjet ćete gubitak snage, ili čuti glasno kucanje, jer se motor možda pregrijava. Ako se ovo dogodi, trebali biste učiniti sljedeće:

1. Skrenite s ceste i zaustavite se čim je to sigurno učiniti.
2. Stavite ručicu mjenjača u P (DCT mjenjač) ili u prazan hod (ručni mjenjač) i postavite parkirnu kočnicu. Ako je klimatizacija uključena, isključite ju.
3. Ako rashladna tekućina motora istječe ispod vozila ili para izlazi ispod poklopcu motora, zaustavite motor. Nemojte otvarati poklopac motora dok rashladna tekućina prestane istjecati ili se parenje zaustavi. Ako nema vidljivog gubitka rashladne tekućine motora i ako nema pare, ostavite upaljen motor i provjerite radi li ventilator za hlađenje motora. Ako ventilator ne radi, isključite motor.



### UPOZORENJE



**Dok motor radi, držite kosu, ruke i odjeću dalje od pokretnih dijelova kao što su ventilator i pogonsko remenje kako biste spriječili ozljeđivanje.**



4. Provjerite nedostaje li pogonski remen za pumpu vode. Ako ne nedostaje, provjerite je li zategnut. Ako je pogonski remen zadovoljavajući, provjerite curi li rashladna tekućina iz hladnjaka, crijeva ili ispod vozila. (Ako je klimatizacija bila u uporabi, normalno je da iz nje curi hladna voda kad se zaustavite.)
5. Ako je pogonski remen za pumpu vode potrgan ili rashladna tekućina motora curi, odmah zaustavite motor i preporučujemo da nazovete ovlaštenog HYUNDAI trgovca.



### UPOZORENJE



**Nemojte ukloniti čep hladnjaka kad je motor vruć. To može uzrokovati prskanje rashladne tekućine iz otvora i uzrokovati ozbiljne opekline.**

**Ugasite motor i pričekajte da se ohladi. Izuzetno pažljivo otvorite poklopac rashladnog sustava do prvog klika i pričekajte da se izjednači tlak u sustavu i okolišu. Preporučuje se da to činite s dodatnom krpom za osiguranje od opekline. Kad su se tlakovi izjednačili, polako otvorite poklopac do kraja.**

6. Ako ne možete pronaći uzrok pregrijavanja, pričekajte dok se temperatura motora vrati u normalu. Zatim, ako je rashladna tekućina izgubljena, pažljivo dodajte rashladnu tekućinu u spremnik kako biste razinu tekućine u spremniku doveli do oznake pola.
7. Nastavite s oprezom, obračunajući pažnju na daljnje znakove pregrijavanja. Ako se pregrijavanje po

### OPASKA

- **Ozbiljan gubitak rashladne tekućine ukazuje na curenje u sustavu hlađenja i preporučujemo da sustav provjeri ovlaštenu HYUNDAI trgovca.**
- **Kad se motor pregrije zbog nedostatka rashladne tekućine, naglo dodavanje hladnog rashladnog sredstva može uzrokovati pukotine unutar motora. Kako biste spriječili oštećenje, polako dodajte rashladnu tekućinu u manjim količinama.**

## SUSTAV NADZORA TLAKA U GUMAMA (TPMS)



- (1) Pokazivač niskog tlaka u gumama / Indikator kvara TPMS-a
- (2) Pokazivač položaja niskog tlaka u gumama (prikazano na LCD-u)

### Provjera tlaka u gumama

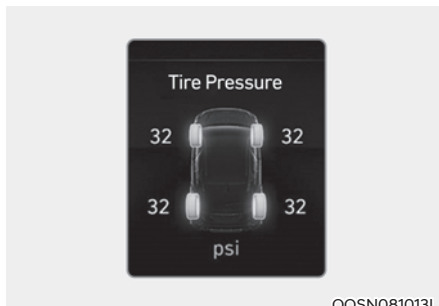

- Tlak u gumama može se provjeriti u Assist modu.  
**Pogledajte 'Korisničke postavke LCD-a' u poglavlju 4.**
- Tlak u gumama se prikazuje nakon nekoliko minuta vožnje nakon kretanja.
- Ako nije prikazan tlak u gumama nakon što je vozilo stalo, pokazat će se poruka 'Drive to display' (Vozite da bi se prikazalo). Nakon vožnje provjerite tlak u gumama.
- Tlak u gumama koji se prikazuje na LCD-u može se razlikovati od onog izmjenjenog manometrom.
- Možete promijeniti mjernu jedinicu za prikazivanje tlaka u gumama u **'Korisničkim postavkama sistema' (poglavlje 4)**.
- Moguć je prikaz u kPa, bar i psi



## Sustav nadzora tlaka u gumama



### UPOZORENJE

- Oštećenje zbog niskog tlaka

**Značajno nizak ili previsok tlak u gumama čini vozilo nestabilnim i može pridonijeti gubitku kontrole nad vozilom i povećanom zaustavnom putu.**

**Dulja vožnja na gumama s niskim tlakom može dovesti do pregrijavanja guma i njihovog pucanja.**

Svaku gumu, uključujući i rezervnu (ako postoji), treba jednom mjesečno provjeravati kad je hladna i napuhati na preporučeni tlak proizvođača vozila istaknut na plaketi vozila ili etiketi tlaka zraka u gumama. (Ako Vaše vozilo ima gume drukčije veličine od veličine označene na plaketi vozila ili etiketi tlaka zraka u gumama, trebate ustanoviti pravilan tlak zraka za te gume.)

Kao dodatna mjera sigurnosti, Vaše vozilo je opremljeno sustavom nadzora tlaka u gumama (TPMS) koji uključuje pokazivač niskog tlaka u gumama kad su jedna ili više guma nedovoljno napuhane. Prema tome, kad pokazivač niskog tlaka u gumama svijetli, trebate se zaustaviti i provjeriti Vaše gume što je prije moguće, te ih napuhati na pravilan tlak. Vožnja sa značajno ispuhanom gumom uzrokuje pregrijavanje i može dovesti do zatajenja gume. Nizak tlaka povećava potrošnju goriva i smanjuje vijek trajanja gume, a može utjecati i na upravljivost vozila i zaustavni put.

Imajte na umu da TPMS nije zamjena za pravilno održavanje guma, te je vozačeva odgovornost održavati ispravan tlak u gumama, čak i ako ispuhanost nije dostigla razinu da se aktivira osvjetljenje pokazivača TPMS niskog tlaka u gumama.

Vaše vozilo je također opremljeno indikatorom kvara TPMS-a za prikaz kad sustav ne radi ispravno. Indikator kvara TPMS-a radi u kombinaciji s pokazivačem niskog tlaka u gumama. Kad sustav detektira kvar, pokazivač će treptati otprilike 1 minutu, a zatim ostaje svijetliti. Ovaj slijed će se nastaviti nakon ponovnog pokretanja vozila sve dok se kvar ne ukloni. Kad TPMS indikator kvara ostane svijetliti nakon što je treptao otprilike 1 minutu, sustav možda neće moći otkriti ili signalizirati nizak tlak u gumama kako je zamišljeno. Ovaj slijed će ostati aktivan tijekom svih naknadnih startova dok god je neispravnost u sustavu. Kad je uključen indikator neispravnosti, sustav možda neće detektirati nizak tlak u gumi kako je zamišljeno.

TPMS kvarovi se mogu pojaviti zbog različitih razloga, uključujući i ugradnju zamjenskih ili alternativnih guma ili kotača na vozilo koje sprečavaju TPMS da radi ispravno.

Uvijek provjerite pokazivač TPMS kvara nakon zamjene jedne ili više guma ili kotača na Vašem vozilu kako bi se osiguralo da zamjenske ili alternativne gume i kotači omogućuju nastavak ispravnog funkcioniranja TPMS-a.

### OPASKA

**Ako se bilo što od sljedećeg dogodi, preporučujemo da sustav provjeri ovlašteni HYUNDAI trgovac.**

- 1. Pokazivač niskog tlaka u gumama/ indikator kvara TPMS-a ne svijetli na 3 sekunde kad je prekidač za paljenje okrenut u položaj ON ili motor radi.**
- 2. Indikator kvara TPMS-a ostaje upaljen nakon treptanja otprilike 1 minutu.**
- 3. Pokazivač položaja niskog tlaka u gumama ostaje upaljen.**



### Pokazivač niskog tlaka u gumama

#### Pokazivač položaja niskog tlaka u gumama



Kad indikatori upozorenja sustava nadzora tlaka u gumama svijetle, jedna ili više Vaših guma je znatno ispuhana. Svjetlo pokazivača položaja niskog tlaka u gumama će pokazati koja je guma znatno ispuhana paljenjem svjetla odgovarajućeg položaja.

Ako bilo koji od pokazivača svijetli, odmah smanjite Vašu brzinu, izbjegavajte oštra skretanja i predvidite povećani zaustavni put. Trebali biste se zaustaviti i provjeriti gume što je prije moguće. Gume napumpajte na pravilan tlak kao što je navedeno na plaketi vozila ili naljepnici koja se nalazi na vozačevoj strani središnjeg stupa nosača krova.

Ako ne možete doći do benzinske postaje ili ako guma ne može zadržati novododani zrak, zamijenite ispuhanu gumu s rezervnom gumom.

Nakon što zamijenite ispuhanu gumu s rezervnom gumom, i vozite dulje od 10 minuta brže od 25 km/h indikator kvara

- TPMS-a može treptati otprilike jednu minutu i potom ostati trajno uključen, jer TPMS senzor nije ugrađen na rezervni kotač.

#### **OPASKA**

Rezervni kotač nije opremljen TPMS senzorom.



#### **OPREZ**

Tijekom zime ili po hladnom vremenu, pokazivač niskog tlaka u gumama se može upaliti ako je tlak u gumama prilagođen na preporučeni tlak zraka tijekom toplog vremena. To ne znači da je Vaš TPMS pokvaren jer smanjena temperatura dovodi do proporcionalnog snižavanja tlaka u gumama.

Kad vozite Vaše vozilo iz toplog područja u hladno područje ili iz hladnog područja u toplo područje, ili je vanjska temperatura značajno viša ili niža, trebali biste provjeriti tlak zraka u gumama i prilagoditi ga preporučenom tlaku zraka.



#### **UPOZORENJE**

- Oštećenje zbog niskog tlaka

Značajno nizak tlak u gumama čini vozilo nestabilnim i može pridonijeti gubitku kontrole nad vozilom i povećanom zaustavnom putu.

Dulja vožnja na gumama s niskim tlakom može dovesti do pregrijavanja guma i njihovog pucanja.



## Indikator kvara sustava nadzora tlaka u gumama (TPMS)

Indikator kvara TPMS-a će svijetliti nakon što trepće otprilike 1 minutu kad postoji problem sa sustavom nadzora tlaka u gumama.

Preporučujemo da sustav provjeri ovlaštteni HYUNDAI trgovac i odredi uzrok problema.

### OPASKA

Ako je TPMS sustav neispravan, upozorenje preniskog tlaka neće se prikazati u slučaju da je neka od guma preslabo napumpana.



### OPREZ

- Indikator kvara TPMS-a može svijetliti otprilike 1 minutu i zatim ostati stalno upaljen ako se vozilo kreće oko visokonaponskog dalekovoda ili u blizini jakih odašiljača poput onih policije, vladinih ureda, vojarni, zračnih luka, itd. Ti signali mogu ometati normalan rad sustava nadzora tlaka u gumama.
- Dodatno, indikator kvara TPMS-a može svijetliti otprilike 1 minutu i zatim ostati stalno upaljen ako se koriste lanci za snijeg ili zasebni elektronički uređaji, poput prijenosnih računala, mobilnih punjača, navigacija, itd.

Ti signali mogu ometati normalan rad sustava nadzora tlaka u gumama.

- Nakon popravka gume sredstvom za brtvljenje, preporučujemo da gumu pregleda ovlaštteni HYUNDAI trgovac kako bi se spriječilo moguće oštećenje TPMS senzora.

## Promjena gume s TPMS-om

Ako imate ispuhanu gumu, pokazivači niskog tlaka i položaja će se upaliti. Preporučujemo da gumu provjeri ovlaštteni HYUNDAI trgovac ili ju zamijenite rezervnom gumom.



### OPREZ

Preporučujemo da koristite sredstvo za brtvljenje koje je odobrio HYUNDAI.

Sredstvo za brtvljenje na senzoru tlaka u gumama i kotaču mora se ukloniti kad zamijenite gumu s novom. Korištenje neodobrenog sredstva za brtvljenje može oštetiti senzor tlaka u gumama.

Svaki je kotač opremljen TPMS ventilom koji je ugrađen na unutarnju stranu naplatka (osim rezervnog kotača). Morate koristiti kotače koji su predviđeni za ugradnju TPMS ventila. Preporučuje se da kotače i gume mijenjate kod ovlaštenog HYUNDAI trgovca.

Rezervna guma, ako je dio opreme, nije opremljena TPMS senzorom. Nakon zamjene preslabe ili prazne gume rezervom, TPMS indikator će ostati upaljen. Također, indikator kvara TPMS-a će ostati upaljen nakon minute treptanja ako je vozilo voženo brže od 25 km/h ili dulje od 20 min.

Nakon što je ugrađen originalni kotač s TPMS ventilom i guma napumpana na propisani tlak, TPMS indikator će se ugasisi unutar nekoliko minuta vožnje.

Ako se indikator ne ugasi unutar nekoliko minuta, posjetite ovlaštenog HYUNDAI trgovca da provjeri sistem.

Svaki je kotač opremljen TPMS senzorom koji se nalazi s unutarnje strane gume, na kraju ventila (osim rezervnog kotača, ako je u opremi). Preporučuje se da gume održavate kod ovlaštenog HYUNDAI trgovca.

Možda nećete moći prepoznati ispuhanu gumu jednostavno ju promatrajući. Uvijek koristite kvalitetan manometar za mjerenje tlaka zraka u gumama. Imajte na umu da će guma koja je vruća (od vožnje) imati viši izmjereni tlak od gume koja je hladna (od mirovanja barem 3 sata i vožnje kraće od 1,6 km tijekom tog perioda od 3 sata).

Dopustite gumi da se ohladi prije mjerenja tlaka zraka. Uvijek budite sigurni da je guma hladna prije napuhavanja na preporučeni tlak.

Hladna guma znači da je vozilo mirovalo 3 sata i da se vozilo manje od 1,6 km u tom periodu od 3 sata.

### UPOZORENJE

- **TPMS Vas ne može upozoriti na teško i iznenadno oštećenje gume uzrokovano vanjskim čimbenicima poput čavala ili krhotina na cesti.**
- **Ako osjetite bilo kakvu nestabilnost vozila, odmah maknite nogu s papučice gasa, primijenite kočnice postupno i lagano, i polako se sklonite na sigurno mjesto izvan ceste.**

### UPOZORENJE

**Neovlašteno diranje, mijenjanje ili onemogućavanje komponenti sustava nadzora tlaka u gumama (TPMS) mogu utjecati na sposobnost sustava da upozori vozača o uvjetima slabog tlaka u gumama i/ili TPMS kvarovima. Neovlašteno diranje, mijenjanje ili onemogućavanje komponenti sustava nadzora tlaka u gumama (TPMS) mogu poništiti jamstvo za taj dio vozila.**

### UPOZORENJE

**Za Europu**

- **Nemojte modificirati vozilo, jer to može spriječiti ispravnu funkciju TPMS-a.**
- **Kotači iz slobodne prodaje nemaju TPMS senzore.**
- **Radi Vaše sigurnosti, preporučujemo da koristite dijelove za zamjenu od ovlaštenog HYUNDAI trgovca.**
- **Ako koristite kotače iz slobodne prodaje, koristite TPMS senzore koje je odobrio HYUNDAI.**
- **Ako Vaše vozilo nije opremljeno TPMS senzorima ili TPMS ne radi, možda neće proći na tehničkom pregledu u Vašoj zemlji.**
- \* **Sva vozila koja se prodaju u Europi moraju biti opremljena TPMS-om nakon ovog datuma.**
  - **Novi modeli nakon 1. 11. 2012.**
  - **Aktualni modeli nakon 1. 11. 2014. (Temeljeno na registracijama vozila)**

## AKO IMATE PRAZNU GUMU (AKO JE REZERVNI KOTAČ U OPREMI)

### UPOZORENJE

Zamjena gume (kotača) može biti opasna. Pridržavajte se uputa iz ovog priručnika kako biste smanjili rizik od ozljede tijekom promjene kotača.

### OPREZ

Kad koristite dizalicu obratite pozornost na njen ravni dio koji ima oštre rubove. Nemojte ih dirati jer oni mogu izazvati posjekotine.ča.

### Dizalica i alati

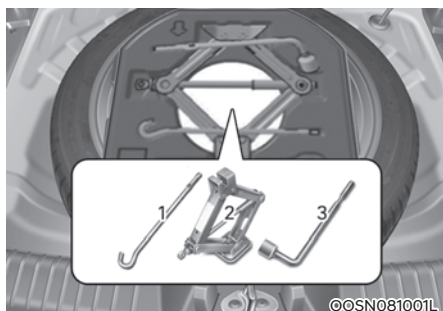

- (1) Ručica dizalice
- (2) Dizalica
- (3) Ključ za matice

Dizalica, ručica dizalice i ključ za matice su spremljeni u prtljažnom prostoru.

Podignite podnicu prtljažnika kako biste došli do opreme.

Dizalica je predviđena samo za hitnu promjenu gume.



Okrenite vijak krilatog držača (1) suprotno od kazaljke na satu.

Spremite kotač obrnutim redoslijedom od uklanjanja.

Kako biste spriječili “zveckanje” rezervnog kotača i alata dok je vozilo u pokretu, spremite ih ispravno.

Pridržavajte se priručnika za korištenje kako biste smanjili mogućnost ozljeda.



Ako je teško otpustiti krilatu maticu, iskoristite ključ za otpuštanje vijaka kotača. Zakrenite maticu u smjeru suprotnom od kazaljke na satu pomoću ključa za otpuštanje vijaka kotača.

## Promjena guma

### UPOZORENJE

Vozilo se može smaknuti s dizalice i ozlijediti ili čak usmrtniti osobu u blizini. Budite iznimno oprezni:

- Nemojte se zavlačiti ispod vozila koje je na dizalici.
- NIKAD nemojte pokušati popraviti vozilo u prometnim trakama javne ceste ili autoceste.
- UVIJEK pomaknite vozilo u potpunosti s ceste prije nego što pokušate promijeniti gumu. Dizalica se treba koristiti na čvrstom ravnom tlu. Ako ne možete pronaći čvrstu ravnu površinu izvan ceste, nazovite vučnu službu za pomoć.
- Koristite samo dizalicu isporučenu s vozilom.
- Vodite računa da koristite ispravne prednje i stražnje uporišne točke na vozilu; NIKAD nemojte koristiti odbojnik ili bilo koji drugi dio vozila za uporište dizalice.
- Nemojte pokretati motor dok je vozilo na dizalici.
- Nemojte dopustiti da bilo tko ostane u vozilu dok je na dizalici.
- Vodite računa da su prisutna djeca na sigurnom mjestu dalje od ceste i od vozila koje ćete podignuti dizalicom.

Promjena guma:

1. Parkirajte na ravnoj, tvrdoj površini.
2. Aktivirajte parkirnu kočnicu i prebacite ručicu mjenjača u R (hod unazad) s ručnim/IMT mjenjačem ili P (parkiranje) s DCT mjenjačem te prekidač za paljenje prebacite u položaj LOCK/OFF.
3. Uključite svjetla za nuždu.
4. Izvadite ključ za matice kotača, dizalicu, ručicu dizalice, i rezervni kotač iz vozila.



[A] : Blokada

5. Blokirajte i prednji i stražnji dio kotača koji je dijagonalno suprotan od položaja dizalice.

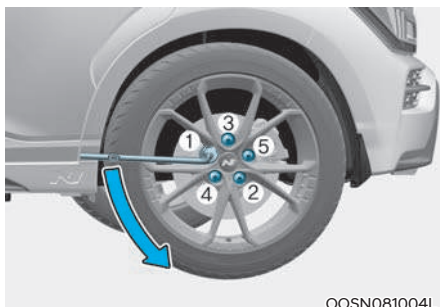

OOSN081004L

6. Otpustite matice kotača jednim okretom suprotno od kazaljke na satu redoslijedom kao na ilustraciji, ali nemojte ukloniti bilo koju maticu dok guma nije podignuta sa zemlje.

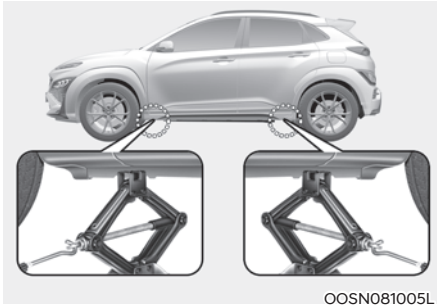

7. Postavite dizalicu na prednju ili stražnju uporišnu točku najbližu gumi koja se mijenja. Postavite dizalicu na određena mjesta ispod okvira. Uporišne točke dizalice su ploče zavarene za okvir s dva jezička i ulegnućem u koji sjeda dizalica. Nikad nemojte dizati vozilo stavljanjem dizalice na neko drugo mjesto, jer će to izazvati oštećenje!



8. Umetnite ručicu u dizalicu i okrenite ju u smjeru kazaljke na satu, podižući vozilo dok se guma ne podigne s tla. To je otprilike 30 mm. Prije uklanjanja matice s kotača, vodite računa da je vozilo stabilno i da nema šanse za pomicanje ili klizanje.
9. Otpustite matice s kotača ključem i uklonite ih prstima. Skinite kotač i polehajte ga tako da se ne može otkotrljati. Očistite navoje, kotač i glavčinu od nečistoća. Dosjedne površine moraju biti čiste.
10. Kako biste stavili kotač na glavčinu kotača, podignite rezervnu gumu, naciljajte vijke i umetnite kotač na njih.
11. Vijke zategnite prstima. Matice trebaju biti ugrađene sa svojim suženim krajevima malog promjera usmjerenima prema unutra. Tresite gumu kako biste bili sigurni da je u potpunosti sjela, zatim ponovno zategnite matice što je više moguće Vašim prstima.
12. Spustite vozilo na tlo okretanjem ručice dizalice suprotno od kazaljke na satu.



13. Zatim postavite ključ za matice kako je prikazano na crtežu i zategnite matice kotača. Budite sigurni da ključ sjedi potpuno preko matice. Nemojte stajati na ručici ključa niti koristiti produžnu cijev preko ručice ključa. Idite oko kotača zatežući svaku maticu prema brojanom redoslijedu prikazanom na slici dok sve budu zategnute. Zatim ponovno provjerite zategnutost svake matice. Nakon zamjene kotača, preporučujemo da sustav provjeri ovlaštteni HYUNDAI trgovac.
- Zategni moment matice je za čelične i aluminijske naplatke 11-13 kgm (107 - 127 Nm).**

Ako imate manometar, skinite čep ventila i provjerite tlak zraka u gumi. Ako je tlak niži od preporučenog (Gume i kotači, poglavlje 2 ovog priručnika), polako vozite do najbliže benzinske postaje i dopumpajte na preporučeni tlak. Ako je tlak previsok, prilagodite ga dok bude ispravan. Uvijek vratite čep ventila nakon provjere ili prilagođavanja tlaka u gumi. Ako se čep ventila ne vrati, zrak može bježati iz gume. Ako izgubite čep ventila, kupite drugi i instalirajte ga što je prije moguće.

Nakon što ste promijenili kotače, uvijek osigurajte praznu gumu, a dizalicu i alate vratite na njihovo odgovarajuće mjesto za pohranu.

### OPASKA

- Provjerite tlak zraka što je prije moguće nakon postavljanja rezervne gume. Podesite na propisani tlak, ako je to potrebno. Pogledajte “Gume i kotači” u poglavlju 2.
- Provjerite i dotegnute matice nakon 50-ak kilometara poslije zamjene. Iznova provjerite matice nakon 1000 km.



### OPREZ

Vaše vozilo ima metričke navoje na vijcima kotača i maticama. Vodite računa da prilikom promjene gume ugradite iste matice koje ste uklonili. Ako morate mijenjati matice, provjerite da imaju metričke navoje i istu konfiguraciju udubljenja, kako biste izbjegli oštećivanje navoja i bili sigurni da je kotač ispravno pričvršćen na mjesto.

Pokušaj stezanja matica s drugačijim dimenzijama ili usponom navoja će oštetiti vijke koje će biti potrebno zamijeniti. Ako ugrađujete neoriginalne matice ili vijke, svakako provjerite da njihova geometrija, čvrstoća materijala i navoj odgovaraju originalu.

**Ako ste u nedoumici, preporučujemo da kontaktirate ovlaštenog HYUNDAI trgovca.**

Ako je bilo što od opreme potrebna za zamjenu (dizalica, vijci, matice itd) oštećeno ili u lošem stanju, nemojte pokušavati zamijeniti kotač i zovite pomoć na cesti.

### **Korištenje smanjene rezervne gume (ako je u opremi)**

Smanjena rezervna guma zauzima manje prostora nego guma redovne veličine. Ova guma je manja od konvencionalne gume i osmišljena je samo za privremeno korištenje.





## UPOZORENJE

Originalnu gumu potrebno je popraviti ili zamijeniti što je prije moguće kako biste izbjegli kvar smanjene rezervne gume koji može dovesti do tjelesnih ozljeda ili smrti.

- Smanjena rezervna guma je samo za hitnu upotrebu.
- **NIKAD** nemojte voziti Vaše vozilo na ovoj smanjenoj rezervi brže od 80 km/h.
- Nemojte prekoračiti maksimalnu nosivost ili kapacitet tereta prikazan na bočnici smanjene rezervne gume.
- Učestala upotreba ove gume može rezultirati otkazivanjem gume, gubitkom kontrole nad vozilom i mogućim tjelesnim ozljedama.

Kod korištenja smanjene rezervne gume, vodite računa o ovim pretpostavkama:

- Smanjena rezervna guma treba biti napuhana na 420 kPa (4,2 bara).
- Nemojte vozilo provesti kroz automatsku autopraonicu dok je na vozilu smanjena rezervna guma.
- Nemojte ovu smanjenu rezervnu gumu koristiti na drugim vozilima, jer je ona osmišljena samo za ovo vozilo.
- Životni je vijek smanjene rezervne gume manji nego kod uobičajenih guma. Ako se ona istroši treba ju zamijeniti istim tipom gume.
- Nemojte nikad koristiti više od jedne smanjene rezervne gume odjednom.
- Nemojte vući prikolicu dok je na vozilo ugrađena smanjena rezervna guma.

## OPASKA

Kod zamjene kotača vodite računa o pravilnom pritezanju kotača. Zatezni moment matice je za čelične i aluminijske naplatke 11-13 kgm (107 - 127 Nm).



## OPREZ

Kako biste spriječili oštećenje smanjene rezervne gume i vozila:

- Vozite dovoljno sporo da možete izbjeći sve zapreke i nezgode na cesti. **Bilo**
- kakva udarna rupa može ozbiljno oštetiti smanjenu rezervnu gumu.
- Vodite računa da je smanjena rezerva manjeg promjera i da je vozilo niže za 25 mm i lakše može zapeti: **izbjegavajte prepreke na tlu jer to može oštetiti vozilo.**
- **Nemojte koristiti lance za snijeg dok je na vozilu smanjena rezervna guma. Zbog manjih dimenzija gume lanac neće dobro pristajati što će izazvati oštećenje ili gubitak nadzora nad vozilom.**
- **Smanjenu rezervnu gumu ne treba koristiti na drugim tipovima naplataka. Također, druge gume nemojte koristiti na ovom naplatku. Ako se to pokuša, moguća su oštećenja.**

## Oznaka dizalice

■ Primjer

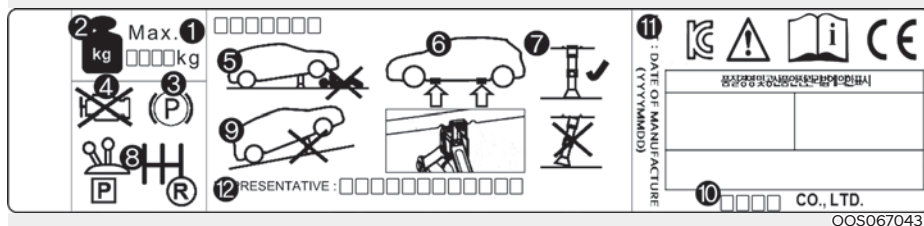

Stvarna oznaka dizalice u vozilu može se razlikovati od ilustracije. Za više informacija, provjerite naljepnicu na dizalici.

1. Ime modela
2. Najveća nosivost.
3. Kad koristite dizalicu, postavite parkirnu kočnicu.
4. Kad koristite dizalicu, ugasite motor.
5. Ne idite ispod vozila koje je podržano dizalicom.
6. Uporišne točke na karoseriji.
7. Kad podižete vozilo, postolja dizalice biti mora točno ispod uporišta.
8. Prebacite u hod unazad na vozilima s ručnim mjenjačem ili prebacite u položaj P (parkiranje) kod vozila s automatskim/DCT mjenjačem.
9. Dizalica se treba koristiti na čvrstoj i ravnoj podlozi.
10. Proizvođač dizalice.
11. Datum proizvodnje.
12. Predstavništvo tvrtke i adresa.

## EC izjava o sukladnosti dizalice



### EC Declaration of Conformity according to EC Machinery Directive 2006/42/EC

We, **SAMKI IND. CO., LTD.**

# 22, Hyojuk3-Gil, Buk-Gu, Ulsan, Korea

declare under our sole responsibility that the product

**Product** : Jack Assembly

**Type Designation(s)** : Jack Assembly-600kg, Jack Assembly-700kg  
Jack Assembly-800kg, Jack Assembly-1000kg  
Jack Assembly-1200kg, Jack Assembly-1500kg

**Serial No.** : N/A

**Year of Manufacture** : 2013

to which this declaration relates is in conformity with the following standard(s) or other normative document(s);

EN ISO12100 (2010)	Safety of machinery - General principles for design – Risk assessment and risk reduction
EN ISO12100-2/A1 (2009)	Safety of machinery - Basic concepts, general principles for design, Part 2 : Technical principles
EN 1494/A1 (2008)	Mobile or movable jacks and associated lifting equipment

following the provisions of Directive(s);

2006/42/EC	Directive on the approximation of the laws of Member States relating to machinery (OJ L157 Jun, 9, 2006)
------------	--

Ulsan , Korea / Jul. 25 .2013      Hyun Duck, Cho      President 

(Place and date of issue)(name and signature or equivalent making of authorized person)

\* T.C.F Compiling Person: Safenet Limited (European Notified body : 1674 )  
Denford Garage, Denford, Kettering Northants, NN14 4EQ, England

## AKO IMATE PRAZNU GUMU (SA SETOM ZA POPRAVAK GUME) (AKO JE U OPREMI)



00SN081024

Molimo Vas da pročitate upute prije korištenja seta za popravak gume.

(1) Kompresor

(2) Boca se sredstvom za brtvljenje

Tyre Mobility Kit (set za popravak gume) je sredstvo za privremeni popravak gume i preporučuje se da sustav provjeri ovlašteni HYUNDAI trgovac.

### OPREZ

Ako se probuše dvije ili više guma, set za popravak gume ne može se koristiti, jer je sredstvo koje je isporučeno uz set za popravak gume dovoljno za popravak samo jedne gume.

### UPOZORENJE

Samo probušena područja koja se nalaze unutar gaznog sloja gume mogu biti popravljena setom za popravak gume. Oštećenje bočnice gume se ne smije popravljati zbog sigurnosnih razloga.

### UPOZORENJE

Popravite gumu što je prije moguće. Guma tretirana sredstvom za popravak gume može izgubiti tlak u bilo kojem trenutku.

## Uvod

Uz Tyre Mobility Kit (set za popravak gume) ostajete mobilni i nakon što ste doživjeli bušenje gume.

Sustav kompresora i sredstva za brtvljenje učinkovito i brzo zatvara većinu rupa u gumama osobnih automobila uzrokovanih čavlima ili sličnim predmetima i ponovno napuhava gumu.

Nakon što ste se uvjerali da je guma pravilno zakrpana, možete voziti oprezno na toj gumu (do 200 km pri najvišoj brzini od 80 km/h), kako biste došli do servisa ili vulkanizera da zamijenite gumu.

Moguće je da neke gume, posebno s većim rupama ili oštećenjima na boku, ne mogu biti zatvorene u potpunosti.

Gubitak tlaka zraka u gumi može negativno utjecati na performanse gume.

Iz tog razloga, trebali biste izbjegavati naglo upravljanje ili druge vozačke maneuvre, osobito ako je vozilo teško opterećeno ili ako je prikolica u upotrebi.

Tyre Mobility Kit (set za popravak gume) nije osmišljen ili namijenjen kao metoda za trajni popravak gume niti da se koristi za više od jedne gume.

Ove upute Vam pokazuju korak po korak kako jednostavno i pouzdano privremeno zakrpati probušenu gumu.

Pročitajte poglavlje "Napomene o sigurnoj upotrebi seta za popravak gume".

### UPOZORENJE

Nemojte koristiti set za popravak gume ako je guma teško oštećena vožnjom s praznom gumom ili nedovoljnim tlakom zraka u gumi.

Samo probušena područja koja se nalaze unutar gaznog sloja gume mogu biti popravljena setom za popravak gume.

Oštećenje bočnice gume se ne smije popravljati zbog sigurnosnih razloga.

## Komponente seta za popravak gume (TMK)

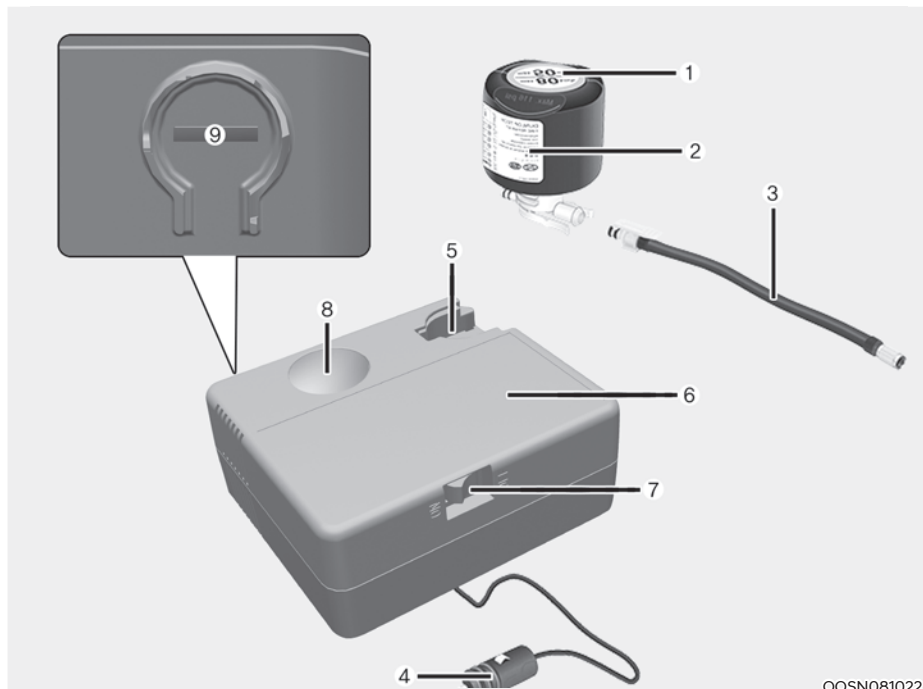

OOSN081022

1. Naljepnica s ograničenjem brzine
2. Boca s brtvilom
3. Crijevo za popunjavanje od boce brtvila do kotača
4. Priključci i kabel za izravnu vezu prema utičnici
5. Držać boce s brtvilom
6. Kompresor
7. On / Off prekidač
8. Manometar za prikaz tlaka zraka u gumama
9. Prekidač za smanjivanje tlaka zraka u gumama

Priključci, kabel i priključak za crijevo su pohranjeni u kućištu kompresora.

Strogo je potrebno pridržavanje uputa inače bi sredstvo za brtvljenje moglo pobjeći pod visokim tlakom iz boce.

## UPOZORENJE

Brtvilo kojem je istekao rok trajanja  
Nemojte koristiti brtvilo kojem je istekao rok trajanja, jer to povećava rizik od ponovnog bušenja gume, tj. propuštanja zraka.

## UPOZORENJE

Brtvilo

- Držati van doseg djece.
- Izbjegavajte kontakt s očima.
- Ne gutati.

## Korištenje seta za popravak gume (TMK)

### OPREZ



Naljepnicu (1) s ograničenjem brzine odlijepite s boce sa sredstvo za brtvljenje (2) i smjestite ju na vidljivo mjesto u kabini poput upravljača kako bi podsjetila vozača da ne prekorači dopuštenu brzinu.

### OPREZ

Ako je potrebna samo prilagodba tlaka zraka u gumi, pogledajte 'Kako podesiti tlak u gumi' u ovom poglavlju.

Prije korištenja TMK seta upoznajte se s načinom korištenja sredstva za brtvljenje.

1. Protresite bocu sa sredstvom za brtvljenje (2).

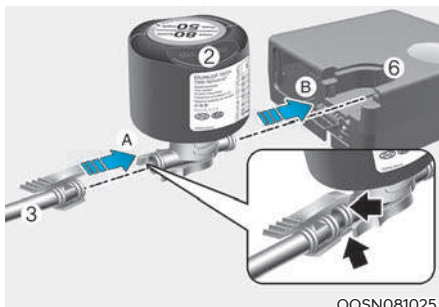

2. Zategnite priključak za crijevo (3) na priključak boce s brtvilom (2) u smjeru (A) i spojite bocu s brtvilom na kompresor (6) u smjeru (B).
3. Uvjerite se da prekidač na kompresoru nije pritisnut (mora biti OFF).
4. Odvijte kapicu ventila s ventila neispravnog kotača i zategnite crijevo za popunjavanje (3) s kompresora na ventil.



### OPREZ

Sigurno pričvrstite crijevo sredstva za brtvljenje gume na ventil. Ako to ne učinite, sredstvo za brtvljenje gume bi moglo poteći unazad i tako začepiti crijevo.

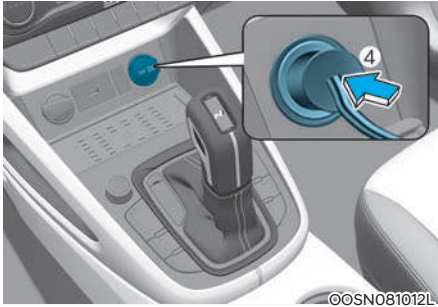

5. Spojite kompresor i utičnicu vozila pomoću kabela i konektora (4). Provjerite je li kompresor isključen, u položaju 0. (mora biti isključen!)

### OPASKA

**Za napajanje kompresora koristite utičnicu na suvozačkoj strani središnje konzole.**

6. Pokrenite motor vozila.
7. S uključenim motorom: Uključite kompresor i pustite ga da radi otprilike 5 do 7 minuta da ispuni gumu brtvilom i zrakom do potrebnog tlaka (Tlak zraka u gumi nakon punjenja je u ovom trenutku nevažan te će biti ispravljen kasnije). Pazite da ne prepunite gumu i nemojte biti u blizini dok kompresor radi.

### OPREZ

**Tlak zraka u gumi mora biti barem 200 kPa (2,0 bara). Ako nije, nemojte nastaviti s vožnjom jer se može dogoditi nesreća. Nazovite pomoć na cesti ili vučnu službu.**

8. Isključite kompresor.
9. Odspojite crijeva iz priključka za boce s brtvilom i ventila gume.

Vratite set za popravak gume (TMK) na mjesto pohrane u vozilu.

### UPOZORENJE

**Ugljični monoksid**

**Moguće je trovanje i gušenje ugljičnim monoksidom ako je vozilo ostavljeno da radi u slabo prozračenom i neprozračenom prostoru (poput unutrašnjosti zgrade).**

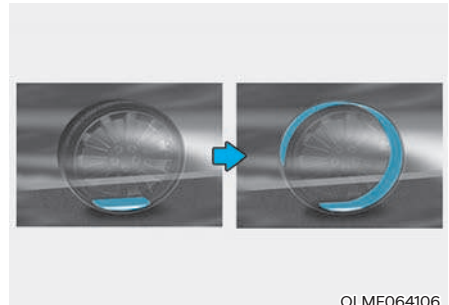

OLMF064106

10. Odmah vozite 7-10 km (oko 10 min) kako biste ravnomjerno rasporedili brtvilo u gumi.
- Nemojte prelaziti brzinu od 80 km/h. Ako je moguće, ne vozite sporije od 20 km/h. Tijekom vožnje, ako osjetite bilo kakve neobične vibracije, poremećaj u vožnji ili buku, smanjite Vašu brzinu i vozite oprezno dok se sigurno možete maknuti sa strane ceste.
- Nazovite pomoć na cesti ili vučnu službu.

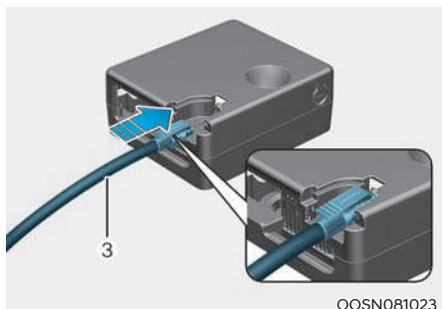

11. Nakon vožnje otprilike 7-10 km, zaustavite se na prikladnom mjestu.
12. Spojite priključno crijevo (3) kompresora izravno na ventil gume.
13. Priključite kabel za napajanje kompresora (4) u električnu utičnicu vozila.
14. Prilagodite tlak u gumi na preporučeni tlak u poglavlju 2.

S upaljenim paljenjem, postupite na sljedeći način.

- Za povećanje tlaka u gumi: Uključite kompresor, položaj I. Za provjeru trenutnog tlaka zraka u gumi, nakratko isključite kompresor.
- Za smanjenje tlaka u gumi: Pritisnite prekidač (9) na kompresoru.

### OPASKA

Nemojte dopustiti da kompresor radi dulje od 10 minuta, inače će se uređaj pregrijati i može doći do oštećenja.

### i Obavijest

Manometar može prikazati viši tlak od stvarnog dok je kompresor u radu. Kako biste očitali ispravan tlak, isključite kompresor.

### ⚠ OPREZ

Ako tlak u gumi nije održan, vozite još jedanput, pogledajte "Raspodjela brtvila". Zatim ponovite korake 1 do 4.

Korištenje seta za popravak gume može biti neučinkovito kod oštećenja gume većeg od otprilike 4 mm.

Preporučujemo da kontaktirate ovlaštenog HYUNDAI trgovca ako guma ne može biti osposobljena za cestu setom za popravak gume.

### ⚠ UPOZORENJE

Tlak zraka u gumi mora biti barem 200 kPa (2,0 bara). Ako nije, nemojte nastaviti s vožnjom. Nazovite pomoć na cesti ili vučnu službu.

### ⚠ OPREZ

Senzor tlaka u gumama

Kad se koristi TMK (sredstvo za popravak gume) TPMS senzori (senzori za nadzor tlaka u gumama) i naplatak se mogu oštetiti sredstvom za brtvljenje. Prije popravaka gume svakako treba očistiti naplatak i TPMS ventil od sredstva za brtvljenje. Ovlašteni trgovac treba provjeriti ispravnost sustava.



## **i** Obavijest

Ako ste demontirali kotač s vozila, moment pritezanja matica kotača je između 11 i 13 kgm (107-127 Nm).

## Provjera tlaka u gumama

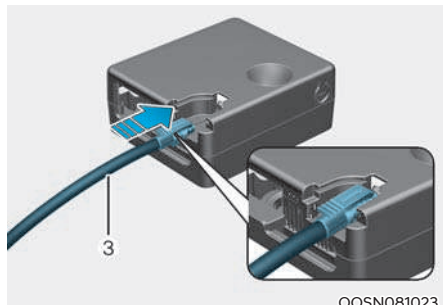

OOSN081023



OOSN081011L

1. Nakon vožnje otprilike 7-10 km, zaustavite se na prikladnom mjestu.
2. Spojite priključno crijevo (3) kompresora izravno na ventil gume.
3. Priključite kabel za napajanje kompresora (4) u električnu utičnicu vozila.
4. Prilagodite tlak u gumi na preporučeni tlak u poglavlju 2.

S upaljenim paljenjem, postupite na sljedeći način.

- Za povećanje tlaka u gumi:  
Uključite kompresor, položaj I. Za provjeru trenutnog tlaka zraka u gumi, nakratko isključite kompresor.
- Za smanjenje tlaka u gumi:  
Pritisnite prekidač (9) na kompresoru.

## **OPASKA**

Nemojte dopustiti da kompresor radi dulje od 10 minuta, inače će se uređaj pregrijati i može doći do oštećenja.

## **i** Obavijest

Pokazivač tlaka može pokazati tlak veći od stvarnog kad je uključen kompresor. Za točno čitanje kompresor mora biti isključen.

## **OPREZ**

Nemojte koristiti sredstvo za brtvljenje ako je potrebno samo prilagoditi tlak u gumi.

## **UPOZORENJE**

Tlak zraka u gumi mora biti barem 200 kPa (2,0 bara). Ako nije, nemojte nastaviti s vožnjom. Nazovite pomoć na cesti ili vučnu službu.

### Napomene o sigurnom korištenju seta za popravak gume

- Parkirajte Vaše vozilo sa strane ceste kako biste mogli raditi sa setom za popravak gume dalje od prometa. Postavite trokut upozorenja na istaknutom mjestu kako bi nadolazeća vozila bila svjesna Vašeg položaja.
- Kako biste bili sigurni da se Vaše vozilo neće pomaknuti, čak i kad ste na prilično ravnoj podlozi, uvijek postavite Vašu parkirnu kočnicu.
- Samo probušena područja koja se nalaze unutar gaznog sloja gume mogu biti popravljena setom za popravak gume.
- Koristite set za popravak/napuhavanje gume namijenjen samo automobilskim gumama. Nemojte koristiti na motociklima, biciklima ili bilo kojim drugim vrstama guma.
- Oštećenje bočnice gume se ne smije popravljati zbog sigurnosnih razloga. Također, ako je naplatak oštećen, nemojte koristiti TMK set.
- Popravak gume pomoću TMK seta neće biti efikasan za oštećenja veća od cca 4 mm.
- Ako gumu nije moguće popraviti pomoću TMK seta, obratite se ovlaštenom HYUNDAI trgovcu.
- Nemojte koristiti TMK set ako je guma značajno oštećena vožnjom bez zraka.
- Nemojte uklanjati bilo kakve strane predmete, poput čavala ili vijaka, koji su prodrli u gumu.
- Prije korištenja seta za popravak gume, pročitajte savjete o mjerama opreza otisnute na bočici s brtvilom!
- Uz preduvjet da je vozilo na otvorenom, ostavite motor da radi. Inače bi rad kompresora mogao isprazniti akumulator automobila.
- Nikada nemojte ostavljati set za popravak gume bez nadzora dok se koristi.
- Nemojte ostaviti kompresor da radi dulje od 10 minuta ili bi se mogao pregrijati.
- Nemojte koristiti set za popravak gume ako je vanjska temperatura niža od -30°C.
- Nemojte koristiti sredstvo za brtvljenje nakon isteka datuma koji se može pronaći na oznaci boce.
- U slučaju da sredstvo za brtvljenje dođe u kontakt s očima, temeljito ispirati oči svježom i čistom vodom barem 15 minuta. Ako iritacija nije prestala, posjetiti liječnika.
- U slučaju gutanja isprati usta i popiti puno svježe vode. No, ako je unesrećeni u nesvijesti, ne davati ništa i odmah potražiti liječničku pomoć.
- Duga izloženost sredstvu može tjelesne izazvati probleme poput bolesti bubrega i slično.
- Držite podalje od djece.

## VUČA

### Vučna služba

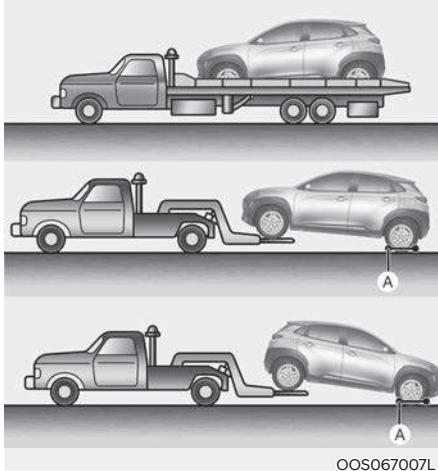

[A] : Kolica

Ako je potrebna hitna vuča, preporučujemo da ju obavi ovlašteni HYUNDAI trgovac ili komercijalna vučna služba.

Pravilno podizanje i procedure vuče su potrebne kako bi se spriječilo oštećenje vozila. preporučujemo korištenje kolica ili prikolice.

Prihvatljivo je vući vozila s prednjim pogonom sa stražnjim kotačima na tlu (bez kolica) i prednjim kotačima iznad tla. Ako su bilo koji od opterećenih kotača ili dijelovi ovjesa oštećeni ili se vozilo vuče s prednjim kotačima na tlu, koristite kolica za vuču ispod prednjih kotača.

Kad Vas vuče komercijalno vučno vozilo i ne koriste se kolica kotača, prednji dio vozila treba uvijek biti dignut, a ne stražnji.

### OPREZ

- **Nemojte vući vozilo unazad s prednjim kotačima na tlu, jer to može uzrokovati oštećenje vozila.**

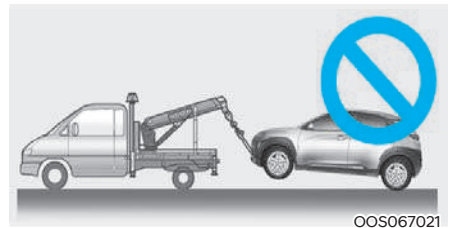

- **Ne koristite vuču s kukom na užetu (lancu). Vozilo s 4WD pogonom se ne smije vući po tlu. Koristite podizanje kotača ili vozilo s platformom na koje se ukrca cijelo vozilo.**



## UPOZORENJE

Ako je vaše vozilo opremljeno bočnim zračnim jastucima i zračnim zavjesama, prekidač za paljenje mora biti u položaju OFF ili ACC dok je vozilo u vuči.

Bočni zračni jastuci i zračne zavjese se mogu aktivirati s prekidačem za paljenje u položaju ON, ako senzor za prevrtanje protumači tu situaciju kao prevrtanje.

Kad se Vaše vozilo vuče u nuždi, bez kolica za kotače:

1. Postavite prekidač za paljenje u položaj ACC.
2. Stavite ručicu mjenjača u N (prazan hod).
3. Otpustite parkirnu kočnicu.

## OPREZ

Ako ne stavite ručicu mjenjača u N (prazan hod), možete uzrokovati unutarnje oštećenje mjenjača.

## Odvojiva kuka za vuču

1. Otvorite vrata/poklopac prtljažnika i izvadite kuku za vuču iz kutije s alatom.

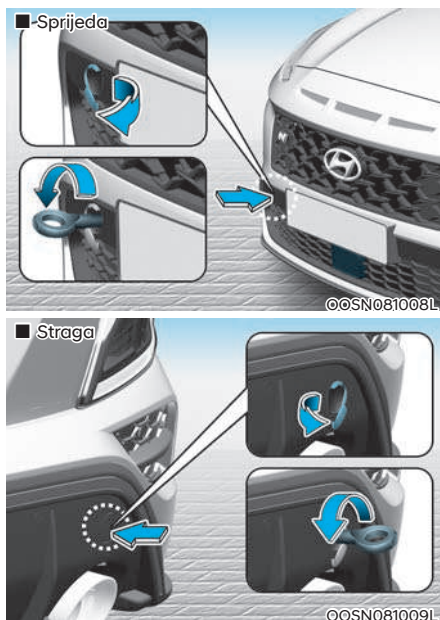

2. Uklonite poklopac rupe na prednjem odbojniku pritiskanjem.
3. Instalirajte kuku za vuču okretanjem u smjeru kazaljke na satu u rupu dok potpuno ne sjedne.
4. Uklonite kuku za vuču i vratite poklopac nakon upotrebe.

## Vuča u slučaju nužde

Ako je potrebna vuča, preporučujemo da ju obavi ovlašteni HYUNDAI trgovac ili komercijalna vučna služba.

Ako nije dostupna vučna služba u slučaju nužde, Vaše se vozilo može privremeno vući korištenjem kabela ili lanca pričvršćenog na vučnu kuku za slučaj nužde na prednjem (ili stražnjem) dijelu vozila.

Budite izrazito oprezni pri vuči vozila. Vozač mora biti u vozilu da njime upravlja i koristi kočnice.

Vuča na ovaj način može se obaviti samo na cestama s tvrdom podlogom, na kratkim udaljenostima i pri malim brzinama.

Također, kotači, osovine, pogonski sklop, upravljač i kočnice moraju biti u dobrom stanju.



### OPREZ

**Vozač mora biti u vozilu kako bi upravljao upravljačem i kočnicama za vrijeme dok se vozilo vuče. U vozilu ne smije biti nitko od putnika, osim vozača.**

Uvijek se pridržavajte ovih procedura tijekom vuče:

- Prekidač za paljenje mora biti u ACC položaju kako se upravljač ne bi zaključao.
- Ručicu mjenjača prebacite u položaj N (prazni hod).
- Otpustite parkirnu kočnicu.
- Kočnica je tvrđa nego inače, jer servo ne radi.
- Upravljač je teži nego inače, jer servo ne radi.
- Izbjegavajte vuču vozila koje je teže od vozila koje izvršava vuču.
- Vozači oba vozila moraju često međusobno komunicirati.

- Prije početka vuče u slučaju nužde, provjerite da kuka nije slomljena ili oštećena.
- Učvrstite lanac ili užu sigurno i čvrsto za kuku.
- Nemojte trzati kuku. Povlačite stabilnom i ujednačenom silom.

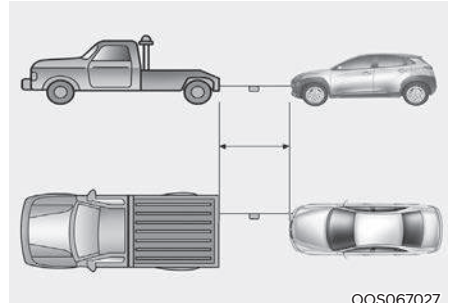

- Koristite užu kraće od 5 m. Pričvrstite bijelu ili crvenu tkaninu (oko 30 cm široku) u sredini užeta za dobru vidljivost.
- Vozite pažljivo kako se uža ne bi olabavilo za vrijeme vuče.
- Prije vožnje provjerite curi li ulje iz mjenjača. Ako iz mjenjača curi ulje, potreban je prijevoz na vozilu s platformom.

### OPASKA

**Ubrzavajte i usporavajte postupno kako biste zadržali napetost užeta za vuču, u protivnom prijetje oštećenja vozila.**

### **OPASKA**

- Kako biste izbjegli oštećenje kuke, nemojte povlačiti u stranu ili pod okomitim kutom. Uvijek vucite ravno.
- Nemojte ove kuke koristiti za izvlačenje vozila iz blata, pijeska ili drugih uvjeta iz kojih vozilo ne može izaći vlastitom snagom.
- Nemojte vući brže od 15 km/h i dalje od 1.5 km, ako je vozilo opremljeno automatskim mjenjačem kako biste spriječili oštećenje prijenosa.
- Nemojte vući brže od 25 km/h i dalje od 120 km, ako je vozilo opremljeno ručnim/IMT/DCT mjenjačem kako biste spriječili oštećenje prijenosa.

## OPREMA ZA SLUČAJ NUŽDE (AKO JE U OPREMI)

U vozilu postoji oprema za slučaj nužde kao pomoć za reagiranje na situacije u nuždi.

### Aparat za gašenje požara

Ako se dogodi mali požar i znate kako koristiti aparat za gašenje požara, oprezno poduzmite sljedeće korake.

1. Povucite osigurač na vrhu aparata koji sprečava slučajno pritiskanje ručice.
2. Usmjerite rasprskivač prema bazi požara.
3. Stanite otprilike 2.5 m od požara i pritisnite ručicu kako biste ispraznili aparat za gašenje. Ako otpustite ručicu, pražnjenje će se zaustaviti.
4. Zamahnite rasprskivačem naprijed-nazad prema bazi požara. Nakon što se požar ugasi, obratite pažnju jer se može ponovno zapaliti.

### Prva pomoć

U prvoj pomoći se nalaze predmeti poput škara, zavoja i ljepljive trake kako biste primijenili prvu pomoć nad ozlijeđenom osobom.

### Reflektirajući trokut

Stavite reflektirajući trokut na cestu kako biste upozorili nadolazeća vozila tijekom hitnog slučaja, kao kad je vozilo parkirano sa strane ceste uslijed nekog problema.

### Mjerač tlaka u gumama (manometar) (ako je u opremi)

Gume obično gube nešto zraka u svakodnevnoj upotrebi i povremeno ćete ih morati nadopunjavati zrakom, što uobičajeno nije znak curenja zraka iz gume nego normalnog trošenja. Uvijek provjerite tlak zraka kad su gume hladne jer se tlak zraka povećava s porastom temperature.

Kako biste provjerili tlak zraka, poduzmite sljedeće korake:

1. Odvrnite poklopac ventila koji se nalazi na rubu naplatka.
2. Pritisnite i držite mjerač uz ventil gume. Nešto zraka će iscuriti na početku i još će više iscuriti ako mjerač ne pritisnete čvrsto uz ventil.
3. Čvrst pritisak koji ne dopušta curenje zraka će aktivirati mjerač.
4. Pročitajte tlak zraka na mjeraču kako biste znali je li tlak zraka u gumi nizak ili visok.
5. Prilagodite tlak zraka u gumama prema propisanom tlaku. Pogledajte "Gume i kotači" u poglavlju 2.
6. Učvrstite poklopac ventila.

## PAN-EUROPSKI ECALL SUSTAV (AKO JE DIO OPREME)

Vozilo je opremljeno uređajem\* koji je spojen s Pan-Europskim eCall sustavom za hitne pozive prema hitnim službama. Pan-Europski eCall sustav je služba koja prima automatske pozive u slučaju prometnih nesreća ili drugih\*\* nesreća na cestama Europe (dostupno samo u zemljama koje imaju upravljanje ovim sustavom).

Sustav omogućava pozivanje djelatnika jednog centraliziranog ureda za zaprimanje poziva u slučaju nesreća na cestama Europe (dostupno samo u zemljama koje imaju upravljanje ovim sustavom).

Pan-Europski eCall sustav u datim okolnostima i uz ispunjavanje preduvjeta koji su navedeni u korisničkom priručniku te u jamstveno servisnoj knjižici šalje podatke do PSAP ureda (Public Safety Answering Point, ured za zaprimanje upita o sigurnosti) koje uključuju lokaciju vozila, tip vozila, VIN (broj šasijske).

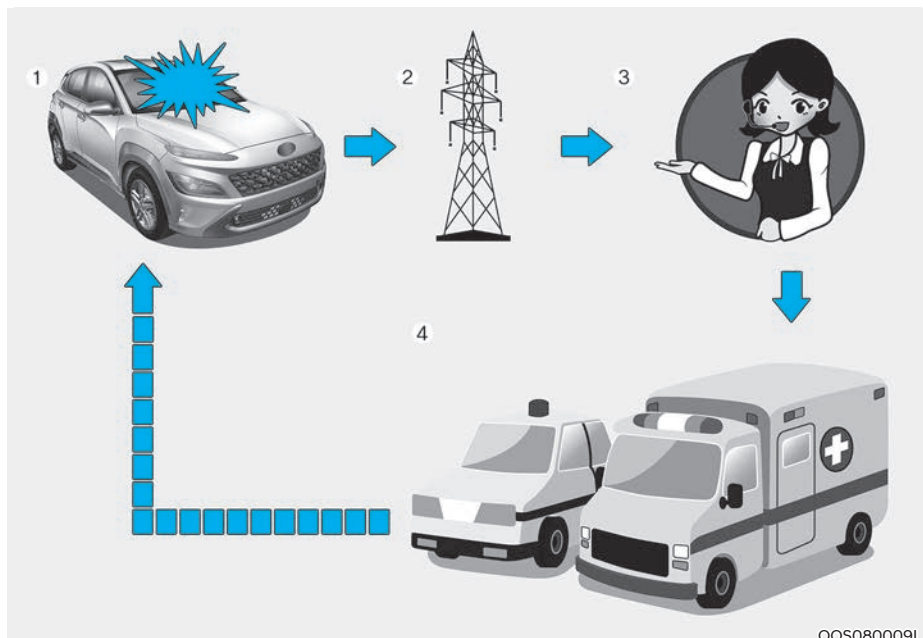

1. Nezgoda
2. Bežična mreža
3. PSAP ured
4. Hitna služba



- \* Pod pojmom Pan-Europski eCall uređaj koji se spominje u korisničkom priručniku smatra se oprema koja je ugrađena u vozilo sa svrhom spajanja na Pan-Europski eCall sustav.
- \*\* 'Drugim se nesrećama' smatraju bilo koja vrsta nezgode na cestama u Europi (samo u zemljama koje imaju upravljanje tim sustavom) koja za posljedicu ima ozlijeđene ljude i potrebu za nekom vrstom pružanja pomoći. U slučaju zabilježbe nezgode potrebno je zaustaviti vozilo, pritisnuti SOS prekidač (njegov je smještaj precizno opisan i određen u poglavlju 'PAN-EUROPSKI ECALL SUSTAV (AKO JE DIO OPREME)' korisničkog priručnika isporučenog s vozilom. Prilikom uspostave poziva, sustav prikuplja informacije o vozilu iz kojeg je poziv ostvaren nakon čega spaja vozilo sa PSAP službenikom da mu se pojasne razlozi pozivanja.

Nakon što su podaci pohranjeni u Pan-Europskom eCall sustavu dostavljeni u centar za spašavanje sa svrhom omogućavanja asistencije vozaču i putnicima, podaci će, nakon što je spašavanje odrađeno, biti izbrisani.

### Opis eCall sustava u vozilu

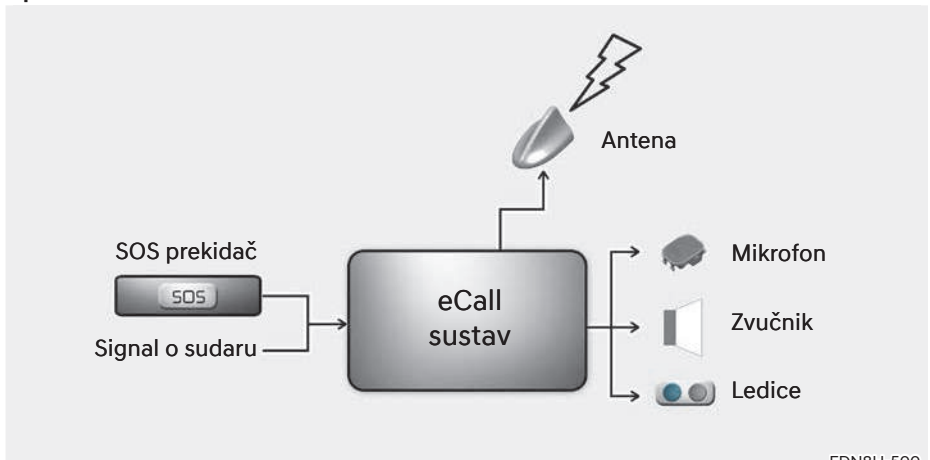

Pregled eCall sustava u vozilu koji koristi broj 112. Za detaljnije informacije o radu i funkcijama proučite ovo poglavlje. Služba za spašavanje 112 je dostupna bez naplate i dostupna je svima.

Poziv prema broju 112 se u vozilu opremljenom eCall sustavom automatski uspostavlja u slučaju potrebe. Nju određuje aktivacija senzora u vozilu u slučaju ozbiljnog sudara.

Poziv će se također automatski uspostaviti iz vozila koje je opremljeno TPS sustavom koji en radi nakon ozbiljnijeg sudara.

eCall poziv prema broju 112 može se i ručno pokrenuti u slučaju potrebe. Kako se to radi opisano je u ovom poglavlju.

U slučaju da se dogodio kvar koji je onemogućio rad eCall sustava, putnici će dobiti jasno upozorenje: proučite dalje ovo poglavlje.

### Informacije o obradi podataka

Bilo kakva obrada osobnih podataka kroz sustav 112 eCall udovoljava s pravilima o zaštiti podataka sukladno direktivama 95/46/EC (1) i 2002/58/EC (2) Europskog parlamenta i Vijeća Europe s osobitim naglaskom na zaštitu osoba sukladno članku 7(d) Direktive 95/46/EC (3). Obrada tih podataka je strogo ograničena samo u svrhu obrade hitnog poziva prema hitnoj službi 112.

### Tipovi podataka i njihovi primatelji

Sustav eCall 112 smije prikupljati i obrađivati samo ove podatke:

- Broj šasije (VIN)
- Tip vozila (putničko ili dostavno)
- Vrsta pogonskog goriva (benzin/dizel/UNP/zemni plin/električno/vodik)
- Nedavna lokacija vozila i smjer vožnje
- Log file automatske aktivacije sustava i vrijeme aktivacije
- Dodatni podaci (ako je primjenjivo): nije primjenjivo

Primatelji podataka obrađenih u 112 eCall sustavu su javne službe čiji je posao primanje i obrada poziva upućenih jedinstvenom europskom broju 112. Dodatne informacije (ako su dostupne): Nije primjenjivo

- (1) Directive 95/46/EC of the European Parliament and of the Council of 24 October 1995 on the protection of individuals with regard to the processing of personal data and on the free movement of such data (OJ L 281, 23.11.1995, p. 31).
- (2) Directive 2002/58/EC of the European Parliament and of the Council of 12 July 2002 concerning the processing of personal data and the protection of privacy in the electronic communications sector (Directive on privacy and electronic communications) (OJ L 201, 31.7.2002, p. 37).
- (3) Directive 95/46/EC is repealed by Regulation (EU) 2016/679 of the European Parliament and of the Council of 27 April 2016 on the protection of natural persons with regard to the processing of personal data and on the free movement of such data (General Data Protection Regulation) (OJ L 119, 4.5.2016, p. 1). The Regulation applies from 25 May 2018.

### **Načini obrade podataka**

112 eCall sustav u vozilu je osmišljen tako da podaci iz interne memorije nisu dostupni prije poziva eCalla. Dodatne informacije (ako su dostupne): Nije primjenjivo

112 eCall sustav u vozilu je osmišljen tako da ga je nemoguće pratiti u svakodnevnom korištenju. Dodatne informacije (ako su dostupne): Nije primjenjivo

112 eCall sustav u vozilu je osmišljen tako da osigura da se podaci u unutarnjoj memoriji sustava automatski i kontinuirano brišu.

Lokacija na kojoj se nalazi vozilo se konstantno briše i u memoriji sustava su samo posljednje tri lokacije što je potrebno za normalno funkcioniranje sustava.

Zapis o aktivnosti podataka u 112 eCall sustavu se pamti dulje nego je potrebno za eventualnu uspostavu poziva 112 i ne dulje od 13 sati nakon što je poziv uspostavljen. Dodatne informacije (ako su dostupne): Nije primjenjivo

### **Načini ostvarivanja prava**

Subjekt podataka (vlasnik vozila) ima pravo pristupa informacijama i također pravo blokade pristupa tim informacijama, njihovo brisanje i brisanje podataka koji nisu sukladni Direktivi 95/46/EC. Bilo koja treća strana kojoj su podaci bili dostupni treba biti obaviještena o takvoj blokadi ili brisanju podataka koji nisu sukladni Direktivi osim ako se to ne pokaže nemogućim ili uključuje neproporcionalan napor da se to napravi.

Subjekt podataka ima pravo žalbe odgovarajućoj službi (ustanovi) zaduženoj za zaštitu podataka ako on(a) smatra da su joj prava narušena kao posljedica obrade tih podataka.

Kontakt službe odgovorne za rukovanje pravom pristupa (ako postoji): Nije primjenjivo

### Pan-Europski eCall sustav



Dijelovi eCall sustava u putničkoj kabini:

- (1) SOS prekidač
- (2) LED

SOS prekidač:

Vozač/suvozač pomoću njega uspostavlja poziv prema službi pritiskom na prekidač.

LED:

Crvena i zelena ledica svijetle 3 sekunde kad je prekidač za paljenje u položaju ON. Nakon toga se gase u slučaju normalnog rada sustava.

Ako je neka greška u radu sustava, crvena ledica ostaje upaljena.

## Automatska prijava nezgode

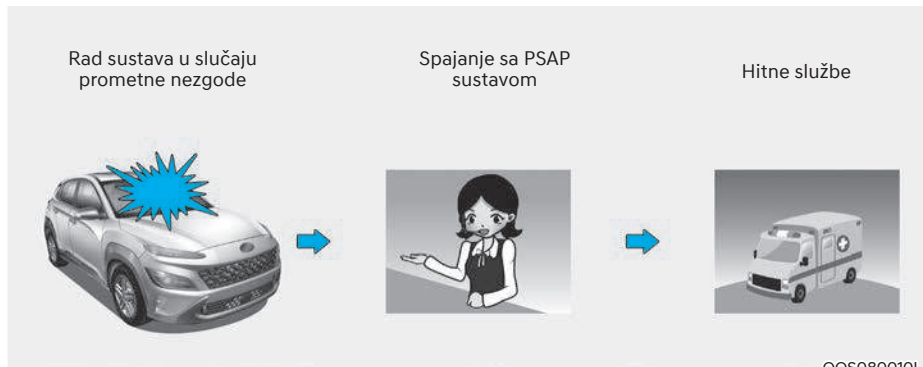

Pan-Europski eCall uređaj u slučaju sudara automatski uspostavlja poziva prema PSAP službi kako bi se pokrenula akcija spašavanja.

Kako bi akcija spašavanja bila moguća, ali i što je moguće efikasnija, Pan-Europski eCall sustav automatski šalje potrebne podatke PSAP službi čim uočava da se dogodila nesreća.

U ovom slučaju hitan poziv nije moguće jednostrano prekinuti pritiskom na SOS prekidač i Pan-Europski eCall sustav je spojen dok god djelatnik hitne službe ne prekine komunikaciju (završi poziv).

U manjim sudarima paneuropski eCall sustav možda neće automatski uspostaviti poziv. No, ručni je poziv pritiskom na SOS prekidač uvijek moguć.



### OPREZ

**Rad sustava je nemoguć na području koje nije pokriveno GSM, GPS ili Galileo signalom.**

### Manualna prijava nezgode



Vozač ili suvozač mogu ručno pokrenuti uspostavu poziva prema PSAP službi pritiskom na SOS prekidač.

Taj je poziv moguće prekinuti ponovnim pritiskom na SOS prekidač prije nego je poziv uspostavljen.

Nakon što je pokrenuta uspostava poziva u ručnom modu, eCall sustav automatski šalje podatke o vozilu/nezgodi službeniku PSAP službe (za vrijeme poziva u pomoć) pritiskom na SOS prekidač.

Ako je vozač/suvozač slučajno pritisnuo SOS prekidač, poziv može biti prekinut ponovnim pritiskom na SOS prekidač.

U slučaju prometne nezgode ili neke druge nesreće, za uspostavu poziva u nuždi u ručnom modu potrebno je:

1. Zaustaviti vozilo u skladu s prometnim propisima tako da se ne ugrožava ni jedan sudionik u prometu.
2. Pritisnite SOS prekidač; kad se pritisne SOS prekidač i uspostavljen je poziv, minimalna količina podataka o vozilu i njegovoj lokaciji se prikuplja i prosljeđuje kako bi se zadovoljili tehnički uvjeti sustava. Nakon toga javlja se službenik eCall sustava i raspituje o razlozima (uvjetima) za poziv.
3. Nakon što je utvrdio razloge, službenik PSAP službe prosljeđuje poziv hitnim službama i završava hitni poziv.

Ako se hitni poziv ne odradi sukladno ovoj proceduri, gore ukratko opisanoj, hitni će se poziv smatrati pogrešnim (slučajnim).



## UPOZORENJE

**Napajanje Pan-Euruopskog eCall sustava iz baterije**

- Pan-Europski eCall sustav ima vlastito napajanje koje osigurava rad sustava u trajanju od minimalno sat vremena u slučaju da je sudar prekinuo električnu mrežu vozila i prekinuo napajanje.
- Baterija za napajanje eCall sustava mora se zamijeniti svake 3 godine. Za više informacija pogledajte raspored održavanja u poglavlju 9.

**LED svijetli crveno (neispravnost sustava)**

Ako crvena LED-ica svijetli za vrijeme vožnje, to je znak neispravnosti eCall sustava. Posjetite ovlaštenog HYUNDAI trgovca što je prije moguće da provjeri sustav. Ako sustav nije ispravan, ne može se zajamčiti njegova funkcionalnost u slučaju sudara. Vlasnik vozila snosi odgovornost za svaku dalju posljedicu prije opisane neispravnosti eCall sustava.

**Namjerno uklanjanje ili modifikacija sustava**

Pan-Europski eCall sustav je osmišljen sa svrhom pozivanja upomoć u slučaju potrebe. Stoga bilo kakva namjerna modifikacija ili čak uklanjanje sustava može izravno ugroziti sigurnost. Također, takav sustav može pogreškom uspostaviti poziv prema PSAP službi. Zato nije dopušteno ni na koji način modificirati eCall sustav ugrađen u vozilo od strane bilo koga.

## UAE eCALL SUSTAV (AKO JE DIO OPREME)

Vozilo je opremljeno uređajem\* koji je spojen s UAE eCall sustavom za hitne pozive prema hitnim službama. UAE eCall sustav je služba koja prima automatske pozive u slučaju prometnih nesreća ili drugih\*\* nesreća na cestama (dostupno samo u zemljama koje imaju upravljanje ovim sustavom).

Sustav omogućava pozivanje djelatnika jednog centraliziranog ureda za zaprimanje poziva u slučaju nesreća na cestama (dostupno samo u zemljama koje imaju upravljanje ovim sustavom).

UAE eCall sustav u datim okolnostima i uz ispunjavanje preduvjeta koji su navedeni u korisničkom priručniku te u jamstveno servisnoj knjižici šalje podatke do PSAP ureda (Public Safety Answering Point, ured za zaprimanje upita o sigurnosti) koje uključuju lokaciju vozila, tip vozila, VIN (broj šasije).

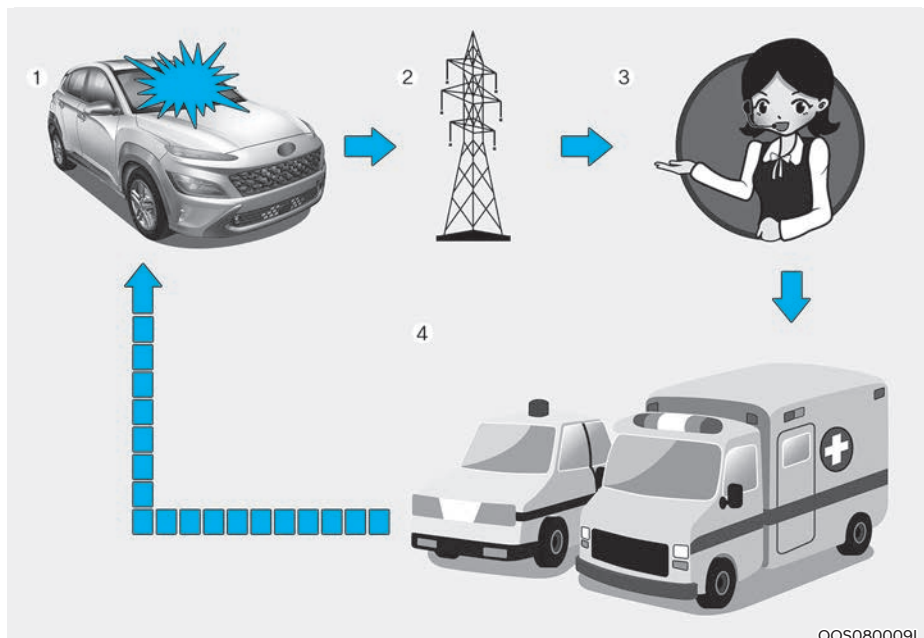

1. Nezgoda
2. Bežična mreža
3. PSAP ured
4. Hitna služba



- \* Pod pojmom UAE eCall uređaj koji se spominje u korisničkom priručniku smatra se oprema koja je ugrađena u vozilo sa svrhom spajanja na UAE eCall sustav.
- \*\* 'Drugim se nesrećama' smatraju bilo koja vrsta nezgode na cestama u Europi (samo u zemljama koje imaju upravljanje tim sustavom) koja za posljedicu ima ozlijeđene ljude i potrebu za nekom vrstom pružanja pomoći. U slučaju zabilježbe nezgode potrebno je zaustaviti vozilo, pritisnuti SOS prekidač (njegov je smještaj precizno opisan i određen u poglavlju 'UAE ECALL SUSTAV (AKO JE DIO OPREME)' korisničkog priručnika isporučenog s vozilom. Prilikom uspostave poziva, sustav prikuplja informacije o vozilu iz kojeg je poziv ostvaren nakon čega spaja vozilo sa PSAP službenikom da mu se pojasne razlozi pozivanja.

Nakon što su podaci pohranjeni u UAE eCall sustavu dostavljeni u centar za spašavanje sa svrhom omogućavanja asistencije vozaču i putnicima, podaci će, nakon što je spašavanje odrađeno, biti izbrisani.

### Opis eCall sustava u vozilu

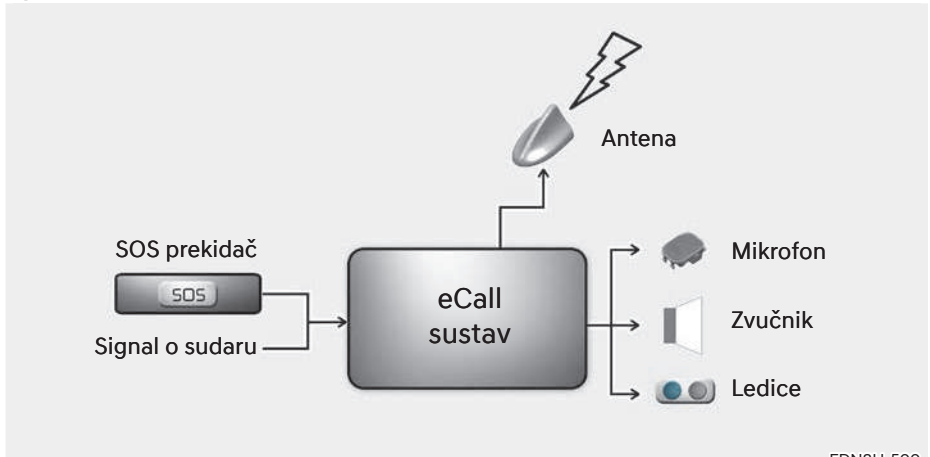

Pregled eCall sustava u vozilu koji koristi broj 999. Za detaljnije informacije o radu i funkcijama proučite ovo poglavlje. Služba za spašavanje 999 je dostupna bez naplate i dostupna je svima.

Poziv prema broju 999 se u vozilu opremljenom eCall sustavom automatski uspostavlja u slučaju potrebe. Nju određuje aktivacija senzora u vozilu u slučaju ozbiljnog sudara.

Poziv će se također automatski uspostaviti iz vozila koje je opremljeno TPS sustavom koji en radi nakon ozbiljnijeg sudara.

eCall poziv prema broju 999 može se i ručno pokrenuti u slučaju potrebe. Kako se to radi opisano je u ovom poglavlju.

U slučaju da se dogodio kvar koji je onemogućio rad eCall sustava, putnici će dobiti jasno upozorenje: proučite dalje ovo poglavlje.

### Informacije o obradi podataka

Bilo kakva obrada osobnih podataka kroz sustav 999 eCall udovoljava s pravilima o zaštiti podataka sukladno direktivama 95/46/EC (1) i 2002/58/EC (2) Europskog parlamenta i Vijeća Europe s osobitim naglaskom na zaštitu osoba sukladno članku 7(d) Direktive 95/46/EC (3). Obrada tih podataka je strogo ograničena samo u svrhu obrade hitnog poziva prema hitnoj službi 999.

### Tipovi podataka i njihovi primatelji

Sustav eCall 999 smije prikupljati i obrađivati samo ove podatke:

- Tip vozila (putničko ili dostavno)
- Vrsta pogonskog goriva (benzin/dizel/UNP/zemni plin/električno/vodik)
- Nedavna lokacija vozila i smjer vožnje
- Log file automatske aktivacije sustava i vrijeme aktivacije
- Dodatni podaci (ako je primjenjivo): nije primjenjivo/ data (if applicable): Not applicable

Primatelji podataka obrađenih u 999 eCall sustavu su javne službe čiji je posao primanje i obrada poziva upućenih jedinstvenom europskom broju 999.

Dodatne informacije (ako su dostupne): Nije primjenjivo

- (1) Directive 95/46/EC of the European Parliament and of the Council of 24 October 1995 on the protection of individuals with regard to the processing of personal data and on the free movement of such data (OJ L 281, 23.11.1995, p. 31).
- (2) Directive 2002/58/EC of the European Parliament and of the Council of 12 July 2002 concerning the processing of personal data and the protection of privacy in the electronic communications sector (Directive on privacy and electronic communications) (OJ L 201, 31.7.2002, p. 37).
- (3) Directive 95/46/EC is repealed by Regulation (EU) 2016/679 of the European Parliament and of the Council of 27 April 2016 on the protection of natural persons with regard to the processing of personal data and on the free movement of such data (General Data Protection Regulation) (OJ L 119, 4.5.2016, p. 1). The Regulation applies from 25 May 2018.

### **Načini obrade podataka**

999 eCall sustav u vozilu je osmišljen tako da podaci iz interne memorije nisu dostupni prije poziva eCalla. Dodatne informacije (ako su dostupne): Nije primjenjivo

999 eCall sustav u vozilu je osmišljen tako da ga je nemoguće pratiti u svakodnevnom korištenju. Dodatne informacije (ako su dostupne): Nije primjenjivo

999 eCall sustav u vozilu je osmišljen tako da osigura da se podaci u unutarnjoj memoriji sustava automatski i kontinuirano brišu.

Lokacija na kojoj se nalazi vozilo se konstantno briše i u memoriji sustava su samo posljednje tri lokacije što je potrebno za normalno funkcioniranje sustava.

Zapis o aktivnosti podataka u 999 eCall sustavu se pamti dulje nego je potrebno za eventualnu uspostavu poziva 999 i ne dulje od 13 sati nakon što je poziv uspostavljen. Dodatne informacije (ako su dostupne): Nije primjenjivo

### **Načini ostvarivanja prava**

Subjekt podataka (vlasnik vozila) ima pravo pristupa informacijama i također pravo blokade pristupa tim informacijama, njihovo brisanje i brisanje podataka koji nisu sukladni Direktivi 95/46/EC. Bilo koja treća strana kojoj su podaci bili dostupni treba biti obaviještena o takvoj blokadi ili brisanju podataka koji nisu sukladni Direktivi osim ako se to ne pokaže nemogućim ili uključuje neproporcionalan napor da se to napravi.

Subjekt podataka ima pravo žalbe odgovarajućoj službi (ustanovi) zaduženoj za zaštitu podataka ako on(a) smatra da su joj prava narušena kao posljedica obrade tih podataka.

Kontakt službe odgovorne za rukovanje pravom pristupa (ako postoji): Nije primjenjivo

### UAE eCall sustav



Dijelovi eCall sustava u putničkoj kabini:

- (1) SOS prekidač
- (2) LED

SOS prekidač:

Vozač/suvozač pomoću njega uspostavlja poziv prema službi pritiskom na prekidač.

LED:

Crvena i zelena ledica svijetle 3 sekunde kad je prekidač za paljenje u položaju ON. Nakon toga se gase u slučaju normalnog rada sustava.

Ako je neka greška u radu sustava, crvena ledica ostaje upaljena.

## Automatska prijava nezgode

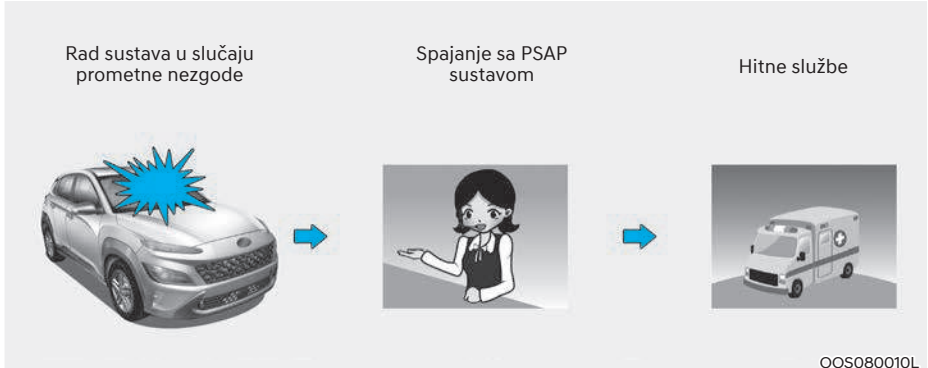

UAE eCall uređaj u slučaju sudara automatski uspostavlja poziva prema PSAP službi kako bi se pokrenula akcija spašavanja.

Kako bi akcija spašavanja bila moguća, ali i što je moguće efikasnija, UAE eCall sustav automatski šalje potrebne podatke PSAP službi čim uočava da se dogodila nesreća.

U ovom slučaju hitan poziv nije moguće jednostrano prekinuti pritiskom na SOS prekidač i UAE eCall sustav je spojen dok god djelatnik hitne službe ne prekine komunikaciju (završi poziv).

U manjim sudarima UAE eCall sustav možda neće automatski uspostaviti poziv. No, ručni je poziv pritiskom na SOS prekidač uvijek moguć.



### OPREZ

Rad sustava je nemoguć na području koje nije pokriveno GSM, GPS ili Galileo signalom.

### Manualna prijava nezgode



OOS080010L

Vozač ili suvozač mogu ručno pokrenuti uspostavu poziva prema PSAP službi pritiskom na SOS prekidač.

Taj je poziv moguće prekinuti ponovnim pritiskom na SOS prekidač prije nego je poziv uspostavljen.

Nakon što je pokrenuta uspostava poziva u ručnom modu, eCall sustav automatski šalje podatke o vozilu/nezgodi službeniku PSAP službe (za vrijeme poziva u pomoć) pritiskom na SOS prekidač.

Ako je vozač/suvozač slučajno pritisnuo SOS prekidač, poziv može biti prekinut ponovnim pritiskom na SOS prekidač.

U slučaju prometne nezgode ili neke druge nesreće, za uspostavu poziva u nuždi u ručnom modu potrebno je:

1. Zaustaviti vozilo u skladu s prometnim propisima tako da se ne ugrožava ni jedan sudionik u prometu.
2. Pritisnite SOS prekidač; kad se pritisne SOS prekidač i uspostavljen je poziv, minimalna količina podataka o vozilu i njegovoj lokaciji se prikuplja i prosljeđuje kako bi se zadovoljili tehnički uvjeti sustava. Nakon toga javlja se službenik eCall sustava i raspituje o razlozima (uvjetima) za poziv.
3. Nakon što je utvrdio razloge, službenik PSAP službe prosljeđuje poziv hitnim službama i završava hitni poziv.

Ako se hitni poziv ne odradi sukladno ovoj proceduri, gore ukratko opisanoj, hitni će se poziv smatrati pogrešnim (slučajnim).



## UPOZORENJE

**Napajanje PanEuruopskog eCall sustava iz baterije**

- UAE eCall sustav ima vlastito napajanje koje osigurava rad sustava u trajanju od minimalno sat vremena u slučaju da je sudar prekinuo električnu mrežu vozila i prekinuo napajanje.
- Baterija za napajanje eCall sustava mora se zamijeniti svake 3 godine. Za više informacija pogledajte raspored održavanja u poglavlju 9.

**LED svijetli crveno (neispravnost sustava)**

Ako crvena LED-ica svijetli za vrijeme vožnje, to je znak neispravnosti eCall sustava. Posjetite ovlaštenog HYUNDAI trgovca što je prije moguće da provjeri sustav. Ako sustav nije ispravan, ne može se zajamčiti njegova funkcionalnost u slučaju sudara. Vlasnik vozila snosi odgovornost za svaku dalju posljedicu prije opisane neispravnosti eCall sustava.

**Namjerno uklanjanje ili modifikacija sustava**

UAE eCall sustav je osmišljen sa svrhom pozivanja upomoć u slučaju potrebe. Stoga bilo kakva namjerna modifikacija ili čak uklanjanje sustava može izravno ugroziti sigurnost. Također, taka sustav može pogreškom uspostaviti poziv prema PSAP službi. Zato nije dopušteno ni na koji način modificirati eCall sustav ugrađen u vozilo od strane bilo koga.





# 9. Održavanje

Motorni prostor .....	9-3
Servisi održavanja .....	9-4
Odgovornost vlasnika .....	9-4
Održavanje od strane vlasnika.....	9-5
Raspored održavanja od strane vlasnika .....	9-5
Raspored servisa održavanja.....	9-7
Redovno održavanje (za Europu) .....	9-8
Održavanje u teškim uvjetima korištenja i pri maloj kilometraži (za Europu) .....	9-11
Redovno održavanje (osim Europe) .....	9-13
Održavanje u teškim uvjetima korištenja i pri maloj kilometraži (osim Europe) ....	9-16
Objašnjenje stavki rasporeda održavanja.....	9-18
Motorno ulje .....	9-21
Provjera razine motornog ulja .....	9-21
Zamjena motornog ulja i filtra .....	9-22
Rashladna tekućina motora .....	9-23
Provjera razine rashladne tekućine .....	9-23
Zamjena rashladne tekućine .....	9-25
Tekućina kočnica.....	9-26
Provjera razine tekućine kočnica .....	9-26
Tekućina za pranje stakla.....	9-27
Provjera razine tekućine za pranje stakla .....	9-27
Parkirna kočnica.....	9-27
Provjera parkirne kočnice .....	9-27
Zamjena filtra goriva .....	9-27
Filtar zraka .....	9-28
Zamjena filtra zraka .....	9-28
Filtar zraka klima-uređaja .....	9-29
Provjera filtra zraka klima-uređaja .....	9-29
Zamjena filtra zraka klima-uređaja.....	9-29
Metlice brisača .....	9-30
Provjera metlica brisača .....	9-30
Zamjena metlica brisača.....	9-30

Akumulator .....	9-33
Za najdulji životni vijek akumulatora.....	9-34
Oznaka kapaciteta akumulatora.....	9-34
Dopunjavanje akumulatora .....	9-34
Reset stavki.....	9-35
Gume i kotači .....	9-36
Njega guma .....	9-36
Preporučeni tlak u hladnim gumama .....	9-36
Provjera tlaka u gumama .....	9-37
Rotacija guma (kotača).....	9-38
Geometrija ovjesa i balansiranje guma.....	9-38
Zamjena guma.....	9-39
Zamjena kotača .....	9-40
Prianjanje guma.....	9-40
Održavanje guma .....	9-40
Oznaka na bočnoj stranici gume.....	9-40
Gume niskog presjeka.....	9-43
Osigurači.....	9-44
Zamjena osigurača instrument ploče .....	9-45
Zamjena osigurača u motornom prostoru.....	9-46
Žarulje .....	9-58
Žarulja glavnog svjetla, pozicijskog, žmigavaca i dnevnog svjetla – zamjena .....	9-59
Podešavanje snopa svjetla (za Europu).....	9-61
Zamjena žarulje bočnog žmigavca.....	9-65
Zamjena žarulje stražnjeg svjetla .....	9-65
Zamjena žarulje trećeg stop svjetla .....	9-67
Zamjena svjetla registarske pločice .....	9-68
Zamjena žarulje unutrašnjeg svjetla .....	9-68
Njega izgleda.....	9-70
Njega vanjštine .....	9-70
Njega unutrašnjosti .....	9-75
Sustav kontrole emisije.....	9-78

## MOTORNI PROSTOR

### ■ 2.0 T-GDi

- LHD verzija

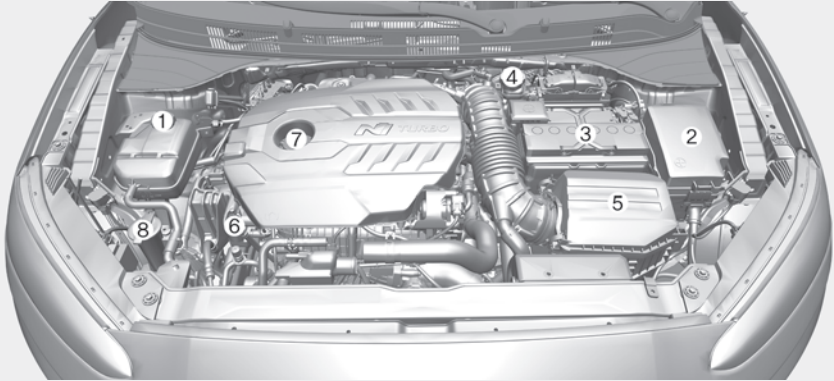

- RHD verzija

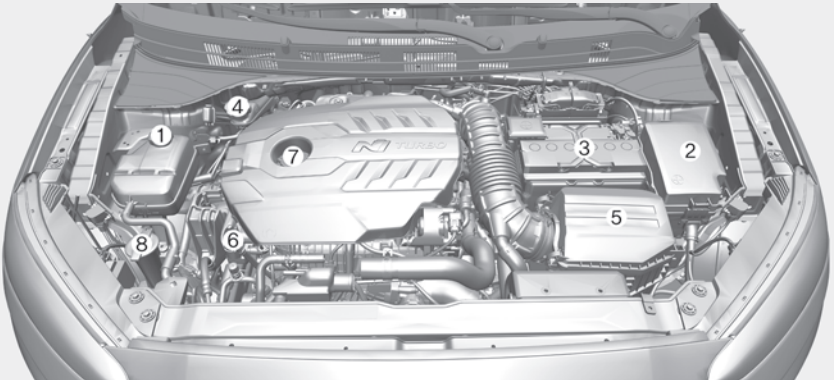

**Stvarni se motorni prostor može razlikovati od ilustracije.**

OOSN091011L/OOSN091011R

- |                                     |   |
|-------------------------------------|---|
| 1. Spremnik rashladne tekućine      | 5. Filtar zraka                           |
| 2. Kutija s osiguračima             | 6. Šipka za mjerenje razine ulja u motoru |
| 3. Akumulator                       | 7. Poklopac dolijevanja ulja              |
| 4. Spremnik tekućine kočnica/spojke | 8. Spremnik tekućine za pranje stakla     |

### SERVISI ODRŽAVANJA

Trebate iskazati veliku brigu kako biste spriječili oštećenje Vašeg vozila i Vaše ozljeđivanje kad god obavljate bilo kakvo održavanje ili postupke pregledavanja.

Neodgovarajuće, nepotpuno ili nedovoljno servisiranje može rezultirati problemima u funkcioniranju Vašeg vozila koji mogu dovesti do oštećenja vozila, nesreće, ili tjelesne ozljede.

Općenito preporučujemo da Vaše vozilo servisira ovlašteni HYUNDAI trgovac. Ovlašteni HYUNDAI trgovac je uvijek usklađen s najvišim standardima kvalitete i radi uz tehničku podršku od strane HYUNDAIJA kako bi postigao potpuno zadovoljstvo svojih stranaka.

#### Odgovornost vlasnika

Servis održavanja i zadržavanje zapisnika su odgovornost vlasnika.

Općenito preporučujemo da Vaše vozilo servisira ovlašteni HYUNDAI trgovac.

Trebali biste zadržati dokumente koji prikazuju da je pravilno održavanje obavljeno na Vašem vozilu u skladu s tablicama rasporeda servisa održavanja prikazanim na sljedećim stranicama.

Treba Vam ta informacija kako bi se ustanovila Vaša usklađenost sa zahtjevima servisiranja i održavanja Vašeg jamstva vozila.

Detaljne informacije o jamstvu su opisane u Vašoj servisnoj knjižici.

Popravci i prilagodbe potrebni kao rezultat nepravilnog održavanja ili nedostatka potrebnog održavanja nisu pokriveni kad je Vaše vozilo pokriveno jamstvom.

### Mjere opreza održavanja vlasnika

Nepravilno ili nepotpuno servisiranje može rezultirati problemima. Ovo poglavlje daje upute samo za stavke održavanja koje je jednostavno obaviti.

Vaše vozilo ne bi trebalo modificirati ni na koji način. Bilo kakve modifikacije mogu negativno utjecati na sigurnost, potrošnju i emisije Vašeg vozila. Dodatno, one će narušiti jamstvo koje na Vaše vozilo daje proizvođač.

#### OPASKA

**Nepravilno održavanje vlasnika tijekom trajanja jamstva može utjecati na pokrivenost jamstva. Za detalje, pročitajte odvojenu putovnicu servisa koju ste dobili s vozilom. Ako ste nesigurni u vezi bilo koje procedure servisiranja ili održavanja, preporučujemo da sustav servisira ovlašteni HYUNDAI trgovac.**

## ODRŽAVANJE OD STRANE VLASNIKA



### UPOZORENJE

Obavljanje radova održavanja na vozilu može biti opasno. Možete biti ozbiljno ozlijeđeni tijekom obavljanja nekih postupaka održavanja. Ako nemate dovoljno znanja i iskustva ili odgovarajuće alate i opremu za obavljanje radova, preporučujemo da sustav servisira ovlašteni HYUNDAI trgovac.

- Rad ispod poklopca motora s upaljenim motorom je opasno. Postaje još opasnije kad nosite nakit ili labavu odjeću. Oni se mogu zapetljati u pokretnim dijelovima i rezultirati ozljedom.
- Ako motor mora biti upaljen dok radite ispod poklopca motora, vodite računa da uklonite sav nakit (osobito prstenje, narukvice, satove i ogrlice) i sve kravate, šalove, i sličnu labavu odjeću prije približavanja ventilatorima motora ili hlađenja. Motor smije raditi samo u dobro provjetravanoj prostoriji ili na otvorenom.
- Nemojte pristupati motoru s bilo kakvim otvorenim plamenom, upaljenom cigaretom ili nečim trećim što može izazvati požar. Akumulator i dovod goriva su iznimno zapaljivi.

Preporučujemo da sljedeći popisi budu provjere i pregledi vozila koje trebaju obaviti vlasnik ili ovlašteni HYUNDAI trgovac propisanom učestalošću kako bi se pomogao osigurati siguran, pouzdan rad Vašeg vozila.

Ako imate bilo kakva pitanja, preporučujemo da konzultirate ovlaštenog HYUNDAI trgovca.

Sljedeće provjere održavanja vlasnika općenito nisu pokrivene jamstvima i možda Vam se naplate rad te korišteni dijelovi i maziva.

### Raspored održavanja vlasnika

#### *Kad stanete napuniti gorivo:*

- Provjerite razinu rashladne tekućine u spremniku rashladne tekućine.
- Provjerite razinu tekućine za pranje vjetrobranskog stakla.
- Obratite pažnju na nedovoljno napuhane gume.



### UPOZORENJE

Budite oprezni kad provjeravate razinu Vaše rashladne tekućine motora dok je motor vruć. Uzavrela rashladna tekućina i para mogu se ispuhati pod pritiskom. To može uzrokovati opekline i druge ozbiljne ozljede.

### **Dok upravljate vozilom:**

- Zabilježite bilo kakve promjene u zvuku ispuha ili bilo kakav miris ispušnih plinova u vozilu.
- Provjerite ima li vibraciju u upravljaču. Primijetite bilo kakav povišen napor kod upravljanja ili labavost u upravljaču, ili promjene u njegovu položaju dok vozite ravno.
- Primijetite ako Vaše vozilo stalno blago skreće ili “vuče” u jednu stranu kad vozite na glatkoj, ravnoj cesti.
- Kod zaustavljanja, slušajte i provjerite neobične zvukove, povlačenje u jednu stranu, povećan hod papučice kočnice ili papučicu kočnice koja se teško pritišće.
- Ako se bilo kakvo klizanje ili promjene u radu Vašeg mjenjača dogode, provjerite razinu ulja u mjenjaču.
- Provjerite rad ručnog mjenjača, uključujući rad spojke.
- Provjerite funkciju P (parkiranje) DCT mjenjača.
- Provjerite parkirnu kočnicu.
- Provjerite cure li tekućine ispod Vašeg vozila (curenje vode iz klimatizacijskog sustava tijekom ili nakon korištenja je normalno).

### **Barem jednom mjesечно:**

- Provjerite razinu rashladne tekućine u spremniku rashladne tekućine motora.
- Provjerite rad svih vanjskih svjetala, uključujući kočiona svjetla, pokazivače smjera i svjetla za nuždu.
- Provjerite tlak zraka u svim gumama, uključujući rezervnu.
- Provjerite istrošenost guma i labavost matica na kotačima.

### **Barem dvaput godišnje**

#### **(npr., svakog proljeća ili jeseni):**

- Provjerite crijeva hladnjaka, grijača i klimatizacije za curenje ili oštećenja.
- Provjerite raspršivanje peraja vjetrobranskog stakla i rad brisača. Očistite metlice brisača s čistom krpom navlaženom tekućinom za stakla.
- Provjerite podešenost prednjih svjetala.
- Provjerite prigušivač, ispušne cijevi, štitnike i stezaljke.
- Provjerite istrošenost i rad krilno/ramenih sigurnosnih pojaseva.

### **Barem jedanput godišnje:**

- Očistite odvodne rupe na karoseriji i vratima.
- Podmažite šarke na vratima i poklopcu motora.
- Podmažite brave i kopče na vratima i poklopcu motora.
- Podmažite gumene obrube na vratima.
- Provjerite sustav klimatizacije.
- Pregledajte i podmažite spone i kontrole DCT mjenjača.
- Očistite akumulator i polove.
- Provjerite razinu tekućine za kočnice (i spojku).

## RASPORED SERVISA ODRŽAVANJA

Slijedite raspored redovnog održavanja ako se vozilo obično vozi gdje nijedan od sljedećih uvjeta nije primjenjiv. Ako je bilo koji od sljedećih uvjeta primjenjiv, pridržavajte se plana održavanja u teškim uvjetima korištenja.

- Učestala vožnja kratkim udaljenostima (manje od 8 km u normalnim ili manje od 16 km u uvjetima smrzavanja ispod 0 stupnjeva C).
- Vožnja u prašnjavim uvjetima ili pješčanim područjima.
- Opsežna upotreba kočnica.
- Gradska vožnja tj. korištenje u uvjetima gustog prometa.
- Vožnja u područjima gdje se koriste sol ili drugi korozivni materijali.
- Vožnja na grubim ili blatnjavim cestama.
- Vožnja u planinskim područjima.
- Vuča prikolice, kamp-prikolice ili korištenje krovne kutije.
- Korištenje u svrhu taxija, auto-škole, patrolnog vozila ili bilo koja druga komercijalna upotreba vozila.
- Vožnja visokim brzinama uz učestala nagla ubrzanja i kočenja.
- Učestala vožnja u start-stop uvjetima.
- Korištenje ulja koje ne odgovara specifikacijama proizvođača (mineralno, polusintetsko, niža specifikacija od propisane itd.)

Ako se Vaše vozilo koristi u navedenim uvjetima, trebali biste pregledavati, mijenjati ili nadopunjavati češće nego po sljedećem rasporedu redovnog održavanja. Nakon razdoblja ili udaljenosti prikazane u tablicama, nastavite slijediti propisane intervale održavanja.

Dopušteno odstupanje od propisanog intervala je mjesec dana / 1000 km (što nastupi prije).



### Obavijest

- **Odgovornost vlasnika je da redovito provjerava razinu ulja u motoru i dopunjava ako je potrebno. Korištenje motora s nedovoljnom količinom ulja i posljedična oštećenja nisu pokrivena jamstvom proizvođača.**
- **Ako se koristi ulje koje ne odgovara propisanim specifikacijama (nije preporučljivo) pridržavati se rasporeda održavanja u otežanim uvjetima korištenja.**

## Raspored redovnog održavanja (samo Europa)

INTERVAL ODRŽAVANJA	Mjeseci ili prevajena kilometraža, što nastupi prije								
	Mjeseci	24	48	72	96	120	144	168	192
STAVKA ODRŽAVANJA	Milje×1000	20	40	60	80	100	120	140	160
	Km×1000	30	60	90	120	150	180	210	240
Pogonsko remenje *2	Prva provjera nakon 90.000 km ili 72 mjeseca, nakon toga svakih 30.000 km ili 24 mjeseca								
Motorno ulje i filter ulja *1*3	Zamjena svakih 10.000 km ili 12 mjeseci								
Aditivni goriva *4	Dodati svakih 10.000 km ili 12 mjeseci								
Hladnjak stlačenog zraka, crijeva, usisno crijevo	Prva provjera na 10.000 km ili 6 mjeseci, nakon toga provjera svakih 30.000 km ili 24 mjeseca								
Filter zraka	I	R	I	R	I	R	I	R	I
Svjedice	Zamjena svakih 75.000 km ili 60 mjeseci*5								
Odzračno crijevo i poklopac za dolijevanje goriva	I		I		I		I		I
Filter zraka spremnika goriva	I		I		I		I		I

I : Provjera i po potrebi podešavanje, ispravljanje, čišćenje ili zamjena.

R : Zamjena.

\*1: Odgovornost vlasnika je da redovito provjerava razinu ulja u motoru i dopunjava ako je potrebno. Korištenje motora s nedovoljnom količinom ulja i posljedična oštećenja nisu pokrivena jamstvom proizvođača.

\*2: Provjeriti natezač remena, rolicu i remenicu alternatora i, ako je potrebno zamijeniti.

\*3: Provjeravajte razinu ulja u motoru i eventualna curenja redovito. Potrošnja ulja je normalna stvar. Interval zamjene ulja je određen kriterijem starenja ulja, ne količine potrošnje ulja od strane motora. Ako se koristi ulje druge specifikacije od propisane (ne preporučuje se), obavezno se pridržavati intervala za otežane uvjete korištenja

\*4: Ako gorivo ne udovoljava EN228 normi kvalitete goriva, ili ekvivalentno gorivo nije dostupno, preporučuje se jedna boca aditiva. Aditiv je dostupan kod vašeg ovlaštenog HYUNDAI trgovca zajedno s uputama za njegovo korištenje. Nemojte miješati aditive.

\*5: Radi vaše udobnosti korištenja mogu se zamijeniti i ranije tijekom redovnog održavanja.



## Raspored redovnog održavanja (samo Europa)

INTERVAL ODRŽAVANJA	Mjeseći ili prevajena kilometraža, što nastupi prije									
	Mjeseći	24	48	72	96	120	144	168	192	
STAVKA ODRŽAVANJA	Milije×1000	20	40	60	80	100	120	140	160	
	Km×1000	30	60	90	120	150	180	210	240	
Filter goriva *6										
Dovod goriva, crijeva i spojevi										
Rashladni sustav		Provjerite razine i curenja svaki dan. Prva provjera na 60.000 km ili 48 mjeseci, nakon toga svakih 30.000 km ili 24 mjeseca*5								
Rashladno sredstvo *7		Prva zamjena nakon 210.000 km ili 10 godina, nakon toga svakih 30.000 km ili 24 mjeseca*5								
Svi električni sustavi										
Zračnost ventila *8										
Akumulator										
Kočnički vodovi, crijeva i spojevi										
Parkirna kočnica										

I : Provjera i po potrebi podešavanje, ispravljanje, čišćenje ili zamjena.

R : Zamjena.

\*6 : Filter goriva se smatra stavkom kojoj nije potrebno održavanje, ali periodička provjera je preporučena i njena učestalost ovisi o (ne)čistoći goriva na raspolaganju. Ako primijetite smanjeni protok goriva, gubitak snage, otežani hladni start i sl. preporučuje se promjena filtra goriva neovisno o intervalu održavanja i u svakom slučaju konzultacija s ovlaštenim HYUNDAI trgovcem.

\*7 : WAKO nedostaje rashladnog sredstva, dodajte samo destiliranu ili meku vodu. Nikad nemojte u sistem dodavati tvrdu vodu. Nepravilno rashladno sredstvo može izazvati teška oštećenja motora.

\*8 : Provjerite bučan rad razvodnog mehanizma i podesite po potrebi. Preporučujemo da sustav provjeri ovlašteni HYUNDAI trgovac

## Raspored redovnog održavanja (samo Europa)

STAVKA ODRŽAVANJA	INTERVAL ODRŽAVANJA		Mjeseci ili prevaljena kilometraža, što nastupi prije											
	Mjeseci	Milje×1000	24	48	72	96	120	144	168	192				
	Milje×1000	Km×1000	20	40	60	80	100	120	140	160	240			
Teućina kočnica/spojke			R	R	R	R	R	R	R	R	R	R	R	R
Disk kočnice i obloge			I	I	I	I	I	I	I	I	I	I	I	I
Upravljački mehanizam, spone i manžete			I	I	I	I	I	I	I	I	I	I	I	I
Poluosovine i manžete			I	I	I	I	I	I	I	I	I	I	I	I
Gume (tlak i istrošenost)			I	I	I	I	I	I	I	I	I	I	I	I
Prednje kugle			I	I	I	I	I	I	I	I	I	I	I	I
Rashladno sredstvo klima-uređaja			I	I	I	I	I	I	I	I	I	I	I	I
Kompresor klima-uređaja			I	I	I	I	I	I	I	I	I	I	I	I
Filter klima-uređaja			R	R	R	R	R	R	R	R	R	R	R	R
Ulje DCT mjenjača (ako je u opremi) *9			I	I	I	I	I	I	I	I	I	I	I	I
Ispušni sustav			I	I	I	I	I	I	I	I	I	I	I	I
Baterija Pan-Euroskog/UAE eCall sustava			Zamjena svake 3 godine											

I : Provjera i po potrebi podešavanje, ispravljanje, čišćenje ili zamjena.

R : Zamjena.

\*9 : Ulje u DCT mjenjaču treba zamijeniti nakon svakog potapanja mjenjača u vodu.

## Otežani uvjeti korištenja (Europa)

Stavke iz tablice se moraju češće servisirati na vozilima čiji način korištenja ukazuje na otežano korištenje.

Modificirani i prilagođeni raspored održavanja pronađite u tablici dolje.

R: Zamjena

I: Provjera i po potrebi podešavanje, ispravljanje, čišćenje ili zamjena

Stavka održavanja	Operacija održavanja	Interval	Uvjeti vožnje
Motorno ulje i filter ulja	R	Svakih 5000 km ili 6 mjeseci	A, B, C, D, E, F, G, H, I, J, K, L
Filter zraka	R	Češća zamjena, ovisno o stanju	C, E
Svjećice	R	Češća zamjena, ovisno o stanju	A, B, G, F, H, I, K
Upravljački sustav, spone i manžete	I	Češća provjera, ovisno o stanju	C, D, E, F, G
Kugle prednjeg ovjesa	I	Češća provjera, ovisno o stanju	C, D, E, F, G
Disk kočnice i obloge, čeljusti i diskovi	I	Češća provjera, ovisno o stanju	C, D, E, G, H
Parkirna kočnica	I	Češća provjera, ovisno o stanju	C, D, G, H
Poluosovine i manžete	I	Češća provjera, ovisno o stanju	C, D, E, F, G, H, I, J

Stavka održavanja	Operacija održavanja	Interval	Uvjeti vožnje
Filtar klima-uređaja	R	Češća zamjena, ovisno o stanju	C, E, G
Ulje DCT mjenjača	R	Svakih 120.000 km	C, D, E, F, G, H, I, J

#### Otežani uvjeti korištenja (definicije)

- A. Učestala vožnja kratkim udaljenostima manjima od 8 km u normalnim temperaturama ili manje od 16 km u smrzavajućim temperaturama.
- B. Opsežan rad motora u praznom hodu ili vožnja niskim brzinama na duljim udaljenostima.
- C. Vožnja na grubim, prašnjavim, blatnim, neasfaltiranim, makadamskim ili solju posipanim cestama.
- D. Vožnja u područjima gdje se koriste sol ili drugi korozivni materijali ili u vrlo hladnim vremenskim uvjetima.
- E. Vožnja u pješčanim područjima.
- F. Vožnja u gustom gradskom prometu.
- G. Vožnja na uzbrdicama, nizbrdicama, ili planinskim cestama.
- H. Vuča prikolice ili korištenje kamp-kućice ili krovnih nosača.
- I. Vožnja kao patrolni automobil, taxi, komercijalno vozilo ili vuča vozila.
- J. Učestala vožnja visokim brzinama ili uz snažna ubrzanja.
- K. Učestala vožnja u kreni-stani (stop and go) uvjetima
- L. Korištenje ulja koje ne odgovara specifikacijama proizvođača (mineralno, polusintetsko, niža specifikacija od propisane itd.)

## Raspored redovnog održavanja (osim Europe)

STAVKA ODRŽAVANJA	INTERVAL ODRŽAVANJA		12	24	36	48	60	72	84	96
	Mjeseci	Milje*1000	10	20	30	40	50	60	70	80
STAVKA ODRŽAVANJA	Mjeseci	Km*1000	15	30	45	60	75	90	105	120
Pogonsko remenje *2			Prva provjera nakon 90.000 km ili 72 mjeseca, nakon toga svakih 30.000 km ili 24 mjeseca							
Motorno ulje i filter ulja*1 *3			Zamijena svakih 10.000 km ili 12 mjeseci							
Aditivni goriva*4			dodati svakih 10.000 km ili 12 mjeseci							
Hladnjak stlačenog zraka, crijeva, usisno crijevo			Prva provjera na 10.000 km ili 6 mjeseci, nakon toga provjera svakih 30.000 km ili 24 mjeseca							
Filter zraka	Osim Bliskog Istoka *5		I	I	R	I	I	R	I	I
	Za Bliski Istok *5		R	R	R	R	R	R	R	R
Svjedice			Zamjena svakih 75.000 km ili 60 mjeseci*6							
Odzračno crijevo i poklopac za dolijevanje goriva						I				I
Filter zraka spremnika goriva				I		R		I		R

I : Provjera i po potrebi podešavanje, ispravljanje, čišćenje ili zamjena.  
R : Zamjena.

\*1: Odgovornost vlasnika je da redovito provjerava razinu ulja u motoru i dopunjava ako je potrebno. Korištenje motora s nedovoljnom količinom ulja i posljedična oštećenja nisu pokrivena jamstvom proizvođača.

\*2: Provjeriti natezač remena, rolicu i remenicu alternatora i, ako je potrebno zamijeniti.

\*3: Provjeravajte razinu ulja u motoru i eventualna curenja redovito. Potrošnja ulja je normalna stvar. Interval zamjene ulja je određen kriterijem starenja ulja, ne količine potrošnje ulja od strane motora. Ako se koristi ulje druge specifikacije od propisane (ne preporučuje se), obavezno se pridržavati intervala za otežane uvjete korištenja.

\*4: Ako gorivo ne udovoljava EN228 normi kvalitete goriva, ili ekvivalentno gorivo nije dostupno, preporučuje se jedna boca aditiva. Aditiv je dostupan kod vašeg ovlaštenog HYUNDAI trgovca zajedno s uputama za njegovo korištenje. Nemojte miješati aditive.

\*5: Bliski Istok uključuje Iran, Libiju, Alžir, Sudan, Maroko, Tunis i Egipat.

\*6: Radi vaše udobnosti korištenja mogu se zamijeniti i ranije tijekom redovnog održavanja.

## Raspored redovnog održavanja (osim Europe)

STAVKA ODRŽAVANJA	INTERVAL ODRŽAVANJA		12	24	36	48	60	72	84	96
	Mjeseci	Milje*1000	10	20	30	40	50	60	70	80
Filter goriva *7		Km*1000	15	30	45	60	75	90	105	120
Dovod goriva, crijeva i spojevi			I			R		I		R
Rashladni sustav						I				I
Rashladno sredstvo *8			Provjera razine i curenja svaki dan. Prva provjera na 60.000 km ili 48 mjeseci, nakon toga svakih 30.000 km ili 24 mjeseca							
Svi električni sustavi			Prva zamjena nakon 210.000 km ili 10 godina, nakon toga svakih 30.000 km ili 24 mjeseca *6							
Zračnost ventila *9			I	I	I	I	I	I	I	I
Akumulator			I	I	I	I	I	I	I	I
Kočnički vodovi, crijeva i spojevi			I	I	I	I	I	I	I	I
Parkirna kočnica			I	I	I	I	I	I	I	I

I : Provjera i po potrebi podešavanje, ispravljanje, čišćenje ili zamjena.

R : Zamjena.

\*7: Filter goriva se smatra stavkom kojoj nije potrebno održavanje, ali periodička provjera je preporučena i njena učestalost ovisi o (ne)čistoći goriva na raspolaganju. Ako primijetite smanjeni protok goriva, gubitak snage, otežani hladni start i sl. preporučuje se promjena filtra goriva neovisno o intervalu održavanja i u svakom slučaju konzultacija s ovlaštenim HYUNDAI trgovcem.

\*8: Ako nedostaje rashladnog sredstva, dodajte samo destiliranu ili meku vodu. Nikad nemojte u sistem dodavati tvrdu vodu. Nepravilno rashladno sredstvo može izazvati teška oštećenja motora.

\*9: Provjerite bučan rad razvodnog mehanizma i podesite po potrebi. Preporučujemo da sustav provjeri ovlaštenu HYUNDAI trgovac.

## Raspored redovnog održavanja (osim Europe)

STAVKA ODRŽAVANJA	INTERVAL ODRŽAVANJA		Mjeseci		Milije×1000		Km×1000		Mjeseci		Milije×1000		Km×1000			
	12	24	36	48	60	72	84	96	10	20	30	40	50	60	70	80
Tekućina kočnica/spojke	I	I	I	I	I	I	I	I	I	I	I	I	I	I	I	I
Disk kočnice i obloge	I	I	I	I	I	I	I	I	I	I	I	I	I	I	I	I
Upravljački mehanizam, spone i manžete	I	I	I	I	I	I	I	I	I	I	I	I	I	I	I	I
Poluosovine i manžete		I		I		I		I		I		I		I		I
Gume (tlak i istrošenost)	I	I	I	I	I	I	I	I	I	I	I	I	I	I	I	I
Prednje kugle	I	I	I	I	I	I	I	I	I	I	I	I	I	I	I	I
Rashladno sredstvo klima-uređaja	I	I	I	I	I	I	I	I	I	I	I	I	I	I	I	I
Kompresor klima-uređaja	I	I	I	I	I	I	I	I	I	I	I	I	I	I	I	I
Filtar klima-uređaja	R	R	R	R	R	R	R	R	R	R	R	R	R	R	R	R
Ulje DCT mjenjača (ako je u opremi)*10																
Ispušni sustav		I														
Baterija Pan-Europskog/UAE eCall sustava																

I : Provjera i po potrebi podešavanje, ispravljanje, čišćenje ili zamjena.

R : Zamjena.

\*10: Ulje u DCT mjenjaču treba zamijeniti nakon svakog potapanja mjenjača u vodu.

## Otežani uvjeti korištenja (osim Europe)

Stavke iz tablice se moraju češće servisirati na vozilima čiji način korištenja ukazuje na otežano korištenje.

Modificirani i prilagođeni raspored održavanja pronađite u tablici dolje.

R : Zamjena I : Provjera i po potrebi podešavanje, ispravljanje, čišćenje ili zamjena

Stavka održavanja	Operacija održavanja	Interval	Uvjeti vožnje
Motorno ulje i filter ulja		5000 km ili 6 mjeseci	A, B, C, D, E, F, G, H, I, J, K, L
Filter zraka	R	Češća zamjena, ovisno o stanju	C, E
Svjećice	R	Češća zamjena, ovisno o stanju	A, B, G, F, H, I, K
Upravljački sustav, spone i manžete	I	Češća provjera, ovisno o stanju	C, D, E, F, G
Kugle prednjeg ovjesa	I	Češća provjera, ovisno o stanju	C, D, E, F, G
Disk kočnice i obloge, čeljusti i diskovi	I	Češća provjera, ovisno o stanju	C, D, E, G, H
Parkirna kočnica	I	Češća provjera, ovisno o stanju	C, D, G, H
Poluosovine i manžete	I	Češća provjera, ovisno o stanju	C, D, E, F, G, H, I, J



Stavka održavanja	Operacija održavanja	Interval	Uvjeti vožnje
Filtar zraka klima-uređaja	R	Češća zamjena, ovisno o stanju	C, E, G
Ulje DCT mjenjača	R	Svakih 120.000 km	C, D, E, F, G, H, I, J

### Otežani uvjeti korištenja (definicije)

- A. Učestala vožnja kratkim udaljenostima manjima od 8 km u normalnim temperaturama ili manje od 16 km u smrzavajućim temperaturama
- B. Opsežan rad motora u praznom hodu ili vožnja niskim brzinama na duljim udaljenostima
- C. Vožnja na grubim, prašnjavim, blatnim, neasfaltiranim, makadamskim ili solju posipanim cestama.
- D. Vožnja u područjima gdje se koriste sol ili drugi korozivni materijali ili u vrlo hladnim vremenskim uvjetima.
- E. Vožnja u pješčanim područjima.
- F. Vožnja u gustom gradskom prometu.
- G. Vožnja na uzbrdicama, nizbrdicama, ili planinskim cestama.
- H. Vuča prikolice ili korištenje kamp-kućice ili krovnih nosača.
- I. Vožnja kao patrolni automobil, taxi, komercijalno vozilo ili vuča vozila.
- J. Učestala vožnja visokim brzinama ili uz snažna ubrzanja.
- K. Učestala vožnja u kreni-stani (stop and go) uvjetima
- L. Korištenje ulja koje ne odgovara specifikacijama proizvođača (mineralno, polusintetsko, niža specifikacija od propisane itd.)

# OBJAŠNENJE STAVKI RASPOREDA ODRŽAVANJA

## Motorno ulje i filter

Motorno ulje i filter trebaju se zamijeniti u intervalima propisanim u rasporedu održavanja. Ako se automobil vozi u teškim uvjetima, potrebne su češće zamjene ulja i filtra.

## Pogonsko remenje

Pregledajte sve pogonsko remenje za tragove rezova, pukotine, pretjeranu istrošenost ili zasićenje uljem i zamijenite ako je potrebno. Pogonsko remenje treba provjeravati redovito za pravilnu napetost i prilagoditi po potrebi.



### OPREZ

Kad pregledavate remen, postavite prekidač za paljenje u položaj **LOCK/OFF** ili **ACC**.

## Filter goriva (uložak)

Začepljen filter može ograničiti brzinu pri kojoj je moguće voziti, oštetiti sustav emisije i uzrokovati višestruke probleme, poput teškog pokretanja.

Ako se pretjerana količina strane tvari nagomila u spremniku za gorivo, filter će možda biti potrebno zamijeniti. Nakon ugradnje novog filtra zraka neka motor radi u praznom hodu nekoliko minuta i za to vrijeme provjerite sve spojeve i eventualna curenja.

Preporučujemo da filter goriva zamijeni ovlaštenu HYUNDAI trgovac.

## Vodovi goriva, crijeva goriva i priključci

Provjerite vodove goriva, crijeva goriva i priključke za curenje i oštećenja. preporučujemo da vodove goriva, crijeva goriva i priključke zamijeni ovlaštenu HYUNDAI trgovac.

## Filter goriva

Začepljen filter može ograničiti brzinu pri kojoj je moguće voziti, oštetiti sustav emisije i uzrokovati višestruke probleme, poput teškog pokretanja.

HYUNDAI benzinski modeli su opremljeni filtrom goriva integriranim u spremnik goriva.

Ako se pretjerana količina strane tvari nagomila u spremniku za gorivo, filter će možda biti potrebno zamijeniti.

Preporučujemo da filter goriva zamijeni ovlaštenu HYUNDAI trgovac.

## Crijevo za odzračivanje para goriva i čep spremnika za gorivo

Crijevo za odzračivanje para goriva i čep spremnika za gorivo trebaju se pregledati u intervalima propisanim u rasporedu održavanja. Vodite računa da su novo crijevo za odzračivanje para goriva ili čep spremnika za gorivo pravilno zamijenjeni.

## Vakuumska crijeva za prozračivanje kartera

Provjerite crijeva u potrazi za toplinskim ili mehaničkim oštećenjem. Tvrda i britka guma, puknuća, porezotine, ulegnuća i zadebljanja pokazuju problematična mjesta. Osobitu pažnju obratite na crijeva u blizini izvora topline poput ispušne grane.

Provjerite da crijeva nisu u izravnom dodiru s bilo kojim izvorom topline, oštrim rubovima ili dijelovima u pokretu koji će izazvati toplinsko ili mehaničko oštećenje. Provjerite sve spojeve poput objumica i spojnice u potrazi za curenjima.

Ako uočite bilo kakvu nepravilnost, odmah zamijenite crijevo.

## Filtar zraka

preporučujemo da filtar zraka zamijenite originalnim HYUNDAI dijelom.

## Svjeće

Svjeće

Vodite računa da ugradite nove svjeće odgovarajuće toplinske vrijednosti.

Kod zamjene svjećica vodite računa da obrišete kablove i dno indukcijskog svitka kako spriječili onečišćenje izolacije.



## UPOZORENJE

**Nemojte odspajati ili pregledavati svjeće dok je motor vruć. Može doći do opeklina.**

## Zračnost ventila

Ako je motor bučan ili se jako tresu u radu bit će potrebno podešavanje. Preporučujemo da sistem provjeri ovlaštani HYUNDAI trgovac.

## Sustav hlađenja

Provjerite dijelove sustava hlađenja, poput hladnjaka, spremnika za rashladnu tekućinu, crijeva i priključke za curenje i oštećenje. Zamijenite sve oštećene dijelove.

## Rashladna tekućina

Rashladnu tekućinu treba zamijeniti u intervalima propisanim u rasporedu održavanja.

## Ulje DCT mjenjača s dvostrukom spojkom

Pregledajte ulje DCT mjenjača s dvostrukom spojkom prema rasporedu održavanja.

## Crijeva i vodovi kočnica

Vizualno provjerite pravilnu ugradnju, trljanje, pukotine, propadanje i bilo kakvo curenje. Odmah zamijenite sve propale ili oštećene dijelove.

## Kočiona tekućina

Provjerite razinu kočione tekućine u spremniku za kočionu tekućinu. Razina bi trebala biti između oznaka "MIN" i "MAX" sa strane spremnika. Koristite samo hidrauličnu kočionu tekućinu u skladu s DOT4 specifikacijom.



## UPOZORENJE

**Preporučuje se korištenje originalne kočničke tekućine kako bi se osigurao optimalan učinak ABS/ESC sustava. (Standard : SAE J1704 DOT-4 LV, ISO4925 CLASS-6, FMVSS 116 DOT-4)**

## Parkirna kočnica

Provjerite parkirnu kočnicu uključujući ručicu i sajle kočnice.

### **Kočione pločice, kliješta i diskovi**

Provjerite pločice za pretjeranu istrošenost, diskove za dotrajalost i istrošenost, i kliješta za curenje tekućine.

Za više informacija o provjeravanju granica istrošenosti pločica ili obloga, pogledajte HYUNDAI internetsku stranicu.

(<http://service.hyundai-motor.com>)

### **Vijci za prihvat ovjesa**

Provjerite prijvate ovjesa za labavost ili oštećenje. Zategnite na propisani zatezni moment.

### **Letva volana, spone, manžete, krajnici**

Sa zaustavljenim vozilom i isključenim motorom, provjerite za pretjeranu zračnost upravljača.

Provjerite spone za iskrivljenje ili oštećenje.

Provjerite manžete i krajnike za propadanje, pukotine ili oštećenje.

Zamijenite sve oštećene dijelove.

### **Poluosovine i manžete**

Provjerite poluosovine, manžete i kopče manžeta za pukotine, propadanje ili oštećenje. Zamijenite sve oštećene dijelove i, ako je potrebno, koristite mast za podmazivanje.

### **Rashladno sredstvo/kompresor klimatizacije**

Provjerite vodove klimatizacije i priključke za curenje i oštećenje.

## MOTORNO ULJE

### Provjeravanje razine motornog ulja

Motorno ulje podmazuje, ali i hladi i pokreće razne hidraulične komponente u motoru stoga je normalno da postupno nestaje. Provjeravajte količinu ulja u motoru redovito i dopunjavajte po potrebi sljedeći ovu proceduru.

Ako se interval zamjene ulja prekorači, kvaliteta ulja neće biti dostatna što može naštetiti motoru. Poštujte propisane intervale zamjene ulja.

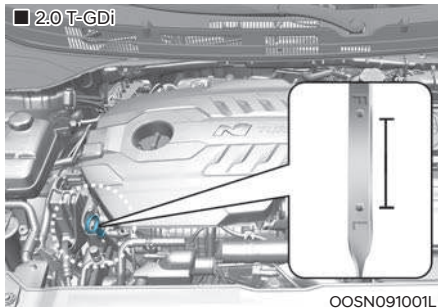

1. Vodite računa o sigurnosnim pretpostavkama proizvođača ulja.
2. Vodite računa da je vozilo na ravnom tlu. Uključite parkirnu kočnicu.
3. Pokrenite motor i dopustite da postigne radnu temperaturu.
4. Ugasite motor i pričekajte nekoliko minuta (oko 15 minuta) da se ulje vrati u uljni karter.
5. Izvucite šipku za mjerenje, obrišite ju i ponovno umetnite do kraja.
6. Ponovno izvucite šipku za mjerenje i provjerite razinu. Razina treba biti između F(full, puno) i L (low, nisko).

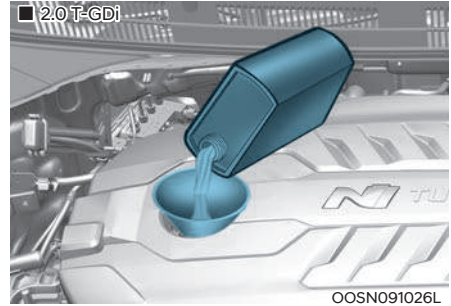

7. Ako je trag ulja blizu oznake L, dodajte ulje dok se razina ne podigne do F. Koristite samo ulje odgovarajuće specifikacije. (Pogledajte 'Preporučena ulja i maziva' u poglavlju 2).

### OPASKA

Kako biste spriječili oštećenje motora:

- Nemojte prolići motorno ulje, kad dodajete ili mijenjate motorno ulje. Koristite lijevak. Ako prolijete motorno ulje u motorni prostor, odmah ga pobrišite.
- Potrošnja ulja može porasti dok se motor razrađuje u prvih 6000 km i nakon toga će se stabilizirati.
- Potrošnja ulja ovisi o navikama vozača, klimatskim uvjetima, prometnim uvjetima, kvaliteti ulja itd. Stoga je odgovornost vlasnika da provjerava količinu ulja u motoru i dopunjava motor po potrebi.

### Mijenjanje motornog ulja i filtra

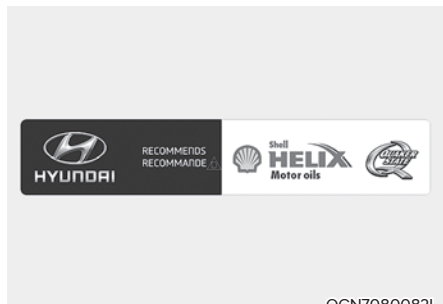

- Preporučujemo da motorno ulje i filter zamijeni ovlaštteni HYUNDAI trgovac prema rasporedu održavanja na početku ovog poglavlja.
- Ako se prekorači propisani servisni interval za zamjenu motornog ulja, kvaliteta ulja u motoru može zbog istrošenja postati nedostatna što će dovesti do oštećenja motora. Zato je potrebno pridržavanje propisanih servisnih intervala.
- Kako bi motor ostao u top formi, koristite preporučeno motorno ulje. Ako se ne koristi preporučeno motorno ulje, potrebno je prijeći na režim održavanja u otežanim uvjetima korištenja.
- Interval zamjene ulja je određen temeljem kriterija starenja ulja kako bi se spriječilo da ono izgubi potrebne kvalitete, a ne određuje dopuštenu potrošnju ulja. Odgovornost vlasnika je provjerava količinu ulja u motoru i dopunjava prema potrebi.

### UPOZORENJE

- Rabljeno motorno ulje može uzrokovati iritaciju ili rak kože ako se ostavi u dodiru s kožom na dulje vrijeme. Rabljeno motorno ulje sadrži kemikalije koje su uzrokovale rak kod laboratorijskih životinja. Uvijek zaštitite Vašu kožu temeljitim pranjem ruku sa sapunom i toplom vodom što je prije moguće nakon rukovanja rabljenim motornim uljem.

### OPREZ

**Motorno je ulje jako vruće neposredno nakon vožnje automobila i može izazvati teške opekline. Pričekajte da se motor ohladi prije nego krenete sa zamjenom ulja.**

## RASHLADNA TEKUĆINA MOTORA

Sustav hlađenja pod visokim pritiskom ima spremnik ispunjen cjelogodišnjom antifriz rashladnom tekućinom. Spremnik se puni u tvornici.

Provjerite zaštitu antifriza i razinu koncentracije rashladne tekućine barem jedanput godišnje, na početku zimskog razdoblja i prije putovanja u hladniju klimu.

### OPASKA

- **Ako se motor pregrije zbog nedovoljne količine rashladne tekućine, naglo dodavanje veće količine može izazvati pukotine u motoru. Kako biste to spriječili, dodajte rashladno sredstvo u manjim količinama.**
- **Nemojte voziti bez rashladnog sredstva u motoru. Moguće je otkazivanje pumpe vode, zaribavanje i blokiranje motora i sl.**

### Provjeravanje razine rashladne tekućine

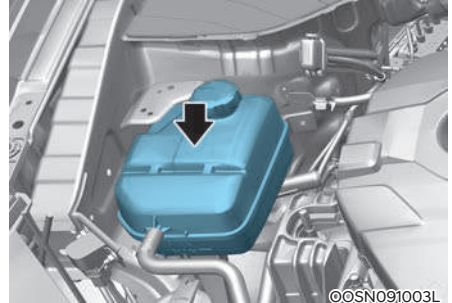

Provjerite stanje i priključke svih crijeva sustava hlađenja i crijeva grijača. Zamijenite sva otečena ili propala crijeva. Razina rashladne tekućine treba biti popunjena između F (MAX) i L (MIN) oznaka sa strane spremnika za rashladnu tekućinu kad je motor hladan.

Ako je razina rashladne tekućine niska, dodajte dovoljno destilirane vode. Dovedite razinu do F (MAX), ali ne iznad te oznake. Ako je potrebno često nadolijevati rashladnu tekućinu, preporučujemo da sustav pregleda ovlaštenu HYUNDAI trgovac.

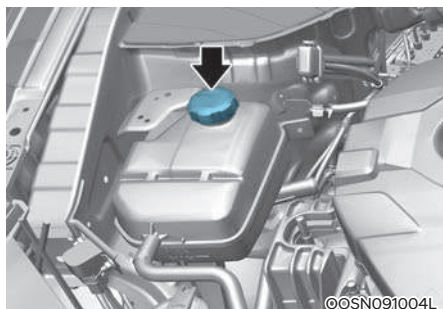

## UPOZORENJE



### Uklanjanje čepa hladnjaka

Nikada nemojte pokušavati ukloniti čep hladnjaka dok motor radi ili je vruć. To može dovesti do oštećenja sustava hlađenja i motora i može

rezultirati ozbiljnim tjelesnim ozljedama od prštanja vruće rashladne tekućine ili pare.

Ugasite motor i pričekajte dok se ohladi. Budite izrazito oprezni kod uklanjanja čepa hladnjaka. Omotajte ga debelim ručnikom i polako djelomično okrenite u suprotnom smjeru od kazaljke na satu. Odmaknite se dok se ispusti pritisak iz sustava hlađenja.

Kad ste sigurni da je sav pritisak ispušten, pritisnite čep prema dolje, koristeći debeli ručnik i nastavite ga okretati u suprotnom smjeru od kazaljke na satu kako biste ga uklonili.

Čak i ako motor ne radi, nemojte ukloniti čep hladnjaka ili čep za odvod dok su motor i hladnjak vrući. Vruća rashladna tekućina i para još uvijek mogu biti ispuhani pod pritiskom, uzrokujući ozbiljne ozljede.

## UPOZORENJE



Elektromotorom (ventilatorom za hlađenje) upravljaju temperatura rashladne tekućine motora, rashladni pritisak i brzina vozila.



Ponekad može raditi i kad je motor ugašen.

Budite izrazito oprezni kad radite blizu lopatica ventilatora za hlađenje kako Vas ne bi ozlijedile rotirajuće lopatice ventilatora. Kako se temperatura rashladne tekućine motora smanjuje, elektromotor će se automatski isključiti. To je normalno stanje.

Uvijek isključite motor, osim ako dijagnostička provjera ne traži da on bude uključen. Budite oprezni, jer se ventilator na T-GDI motoru može uključiti u bilo kojem trenutku, ako nije odspojen negativni terminal (-) akumulatora.

### Preporučena rashladna tekućina

- Kad dodajete rashladnu tekućinu, koristite samo destiliranu vodu ili meku vodu za Vaše vozilo i nikada ne miješajte tvrdu vodu u rashladnu tekućinu napunjenu u tvornici. Nepravilna mješavina rashladne tekućine može rezultirati ozbiljnim kvarom ili oštećenjem motora.
- Motor u Vašem vozilu ima aluminijske dijelove motora i mora biti zaštićen etilen glikol rashladnom tekućinom za sprečavanje korozije ili zamrzavanja.
- NEMOJTE KORISTITI rashladnu tekućinu s alkoholom ili metanolom ili ih miješati s propisanim rashladnom tekućinom.
- Nemojte koristiti otopinu koja sadrži više od 60% antifrizu ili manje od 35% antifrizu, što bi smanjilo učinkovitost otopine.
- Prilikom dopunjavanja rashladnog sredstva isključite motor.



Za postotak mješavine, pogledajte sljedeću tablicu.

Preporučujemo gume za zimu		
Ambijentalna temperatura	Postotak mješavine (volumena)	
	Antifriz	Voda
-15°C (5°F)	35	65
-25°C (-13°F)	40	60
-35°C (-31°F)	50	50
-45°C (-49°F)	60	40

### **i** Obavijest

Ako niste sigurni kako postići različite omjere vode i antifriza, koristite omjer 50:50. Njega je najlakše postići (jednaka količina vode i antifriza), a pokriva temperaturni raspon od -35°C na više.

### **!** UPOZORENJE

Poklopac spremnika rashladne tekućine mora biti dobro zatvoren, jer je sustav pod tlakom. Ako spremnik nije dobro zatvoren, moguće je pregrijavanje motora.

### **!** UPOZORENJE

Nemojte rashladno sredstvo ili antifriz koristiti umjesto zimskog sredstva za pranje stakla.

Ako se rashladno sredstvo ili antifriz koristi umjesto zimskog sredstva za pranje stakla kad se rasprši po vjetrobranu zaklonit će vidno polje i ozbiljno narušiti vidljivost što može dovesti do nesreće. Također, rashladno sredstvo može izazvati oštećenje boje ili drugih dijelova karoserije.

### 1. Provjerite je li naljepnica na poklopcu poravnata.

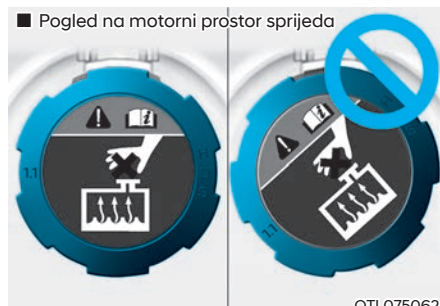

### 2. Izbočine na poklopcu spremnika rashladne tekućine moraju biti u čvrstom zahvatu s kućištem kako prikazuje ilustracija.

### Mijenjanje rashladne tekućine

Preporučujemo da rashladnu tekućinu zamijeni ovlaštteni HYUNDAI trgovac prema rasporedu održavanja na početku ovog poglavlja.

### **OPASKA**

Stavite debelu krpu ili tkaninu oko čepa hladnjaka prije nadolijevanja rashladne tekućine kako biste spriječili curenje rashladne tekućine po dijelovima motora, poput alternatora.

## TEKUĆINA KOČNICA

### Provjeravanje razine kočione tekućine

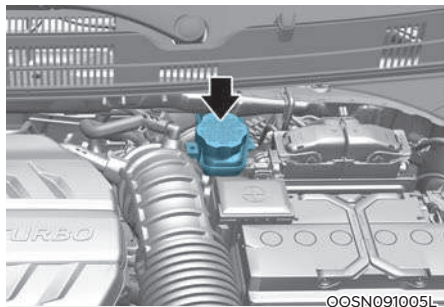

Periodički provjeravajte razinu tekućine u spremniku. Razina tekućine treba biti između MAX i MIN oznaka sa strane spremnika.

Prije uklanjanja čepa spremnika i dodavanja kočione tekućine, temeljito očistite područje oko čepa spremnika kako biste spriječili onečišćenje kočione tekućine.

Ako je razina niska, dodajte tekućinu do razine MAX. Razina će se sniziti s prijednom kilometražom. To je normalno stanje povezano s trošenjem obloga kočnica.

Ako je razina tekućine pretjerano niska, preporučujemo da sustav provjeri ovlaštteni HYUNDAI trgovac.

### **i** Obavijest

Koristite samo propisanu kočionu tekućinu. (Pogledajte “Preporučena maziva i kapaciteti” u poglavlju 2.) Nikada nemojte miješati različite vrste tekućina.

### **i** Obavijest

Prije uklanjanja čepa spremnika tekućine kočnica, pročitajte upozorenje na čepu.

### **i** Obavijest

Očistite čep spremnika prije uklanjanja. Koristite samo DOT4 tekućine kočnica iz posude koja još nije bila otvorena.

### **!** UPOZORENJE

Gubitak kočničke tekućine

U slučaju da kočioni sustav zahtijeva često dodavanje tekućine, to ukazuje na curenje iz kočničkog sustava. preporučujemo da sustav pregleda ovlaštteni HYUNDAI trgovac.

### **!** UPOZORENJE

Kad mijenjate i dodajete kočionu tekućinu, rukujte pažljivo. Nemojte dopustiti da dođe u dodir s Vašim očima. Ako kočiona tekućina dođe u dodir s Vašim očima, odmah ih isperite s velikom količinom svježe vode iz slavine (ispirite barem 15 minuta). Neka doktor pregleda Vaše oči što je prije moguće.

### **OPASKA**

- Nemojte dopustiti da kočiona tekućina dođe u dodir s lakom karoserije, jer će to rezultirati oštećenjem laka.
- Kočiona tekućina, koja je dulje vrijeme izložena otvorenom zraku, nikada ne bi smjela biti korištena jer se ne može jamčiti njezina kvaliteta. Trebate ju pravilno odbaciti.
- Nemojte staviti krivu vrstu tekućine. Nekoliko kapi mineralnog ulja, poput motornog ulja, u Vašem kočionom sustavu može oštetiti dijelove kočionog sustava.

### **!** UPOZORENJE

Preporučuje se korištenje originalne kočničke tekućine kako bi se osigurao optimalan učinak ABS/ESC sustava.

(Standard : SAE J1704 DOT-4 LV, ISO4925 CLASS-6, FMVSS 116 DOT-4)

## TEKUĆINA ZA PRANJE STAKLA

### Provjeravanje razine tekućine za stakla

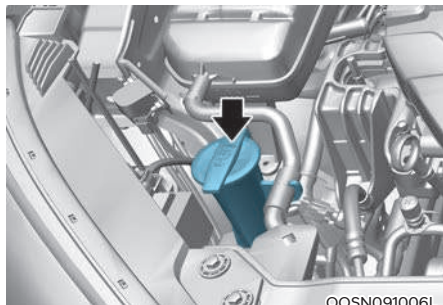

Provjerite razinu tekućine u spremniku tekućine za stakla i dodajte tekućinu ako je potrebno. Obična voda se može koristiti ako tekućina za stakla nije dostupna. Međutim, koristite otapalo za pranje s karakteristikama antifrizu u hladnim klimama kako biste spriječili zamrzavanje.



### UPOZORENJE

- Rashladna tekućina motora može znatno zakloniti vidljivost kad se rasprši po vjetrobranskom staklu i može uzrokovati gubitak kontrole nad vozilom ili oštećenje laka i karoserije. Nemojte koristiti rashladnu tekućinu ili antifriz u spremniku tekućine za stakla.
- Tekućine za pranje vjetrobranskog stakla sadrže određenu količinu alkohola i mogu biti zapaljive u nekim okolnostima. Nemojte dopustiti da iskre ili plamen dođu u kontakt s tekućinom za stakla ili spremnikom tekućine za stakla. Može doći do oštećenja vozila i putnika.
- Tekućine za pranje vjetrobranskog stakla su otrovne za ljude i životinje. Nemojte piti i izbjegavajte kontakt s tekućinom za pranje vjetrobranskog stakla. Može doći do ozbiljnih ozljeda ili smrti.
- Čuvajte tekućinu za pranje stakla podalje od djece ili životinja.

## PARKIRNA KOČNICA

### Provjera parkirne kočnice

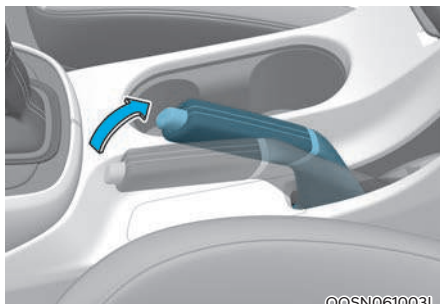

Provjerite hod ručice parkirne kočnice brojeći 'klikove' tijekom povlačenja ručice iz opuštenog položaja. Također, parkirna bi kočnica sama trebala sigurno zadržavati vozilo od pokretanja na dosta izraženom nagibu. Ako je hod ručice manji ili veći od predviđenog, preporučujemo da parkirnu kočnicu pregleda ovlaštenu HYUNDAI trgovac.

Hod: 5-6 'klikova' uz silu od 196 N (20 kg).

### OPASKA

Ako se nakupljena voda ne ispusti iz sustava, voda može zagaditi filter te oštetiti sustave dobave i ubrizgavanja goriva.

### Zamjena uloška filtra goriva

Preporučujemo da zamjenu uloška filtra goriva obavi ovlaštenu HYUNDAI trgovac sukladno planu održavanja vozila na početku ovog poglavlja priručnika.

## FILTAR ZRAKA

### Zamjena filtra

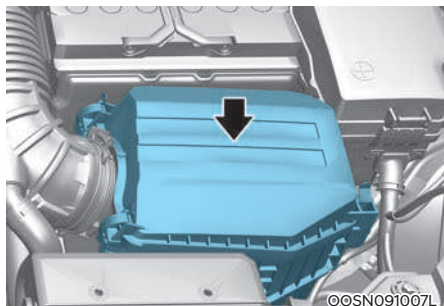

Filtar se može prije pregleda ispuhati stlačenim zrakom.

Mora biti zamijenjen kad je potrebno i ne smije se prati jer će voda oštetiti filtara.

Ako je prljav, filtara treba biti zamijenjen.

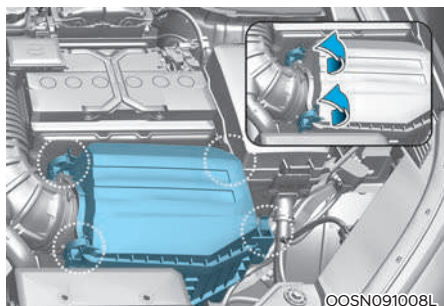

1. Olabavite kopče koje povezuju poklopac filtra zraka i otvorite poklopac.



2. Prebrišite unutrašnjost poklopca filtra zraka.
3. Zamijenite filtara zraka. Novi filtara čistim rukama umetnite u ležište i vodite računa da je gumena brtva na mjestu.
4. Zatvorite poklopac i osigurajte ga pomoću kopči.
5. Provjerite je li poklopac sigurno na mjestu.

### **i** Obavijest

Ako se vozilo koristi u ekstremno prašnjavim ili pješčanim područjima, zamijenite element češće nego u uobičajenim preporučenim intervalima. (Pogledajte “Održavanje u otežanim uvjetima korištenja” u ovom poglavlju.)

### **OPASKA**

- Nemojte voziti s uklonjenim filtrom zraka; to će rezultirati pretjeranim trošenjem motora.
- Kad uklanjate filtara zraka, budite oprezni da prašina ili prljavština ne uđu u usisni sustav. Kod zamjene filtra zraka obavezno očistite sve dijelove usisa od svih vrsta prljavština.
- Preporučujemo da koristite zamjenske dijelove ovlaštenog HYUNDAI trgovca. Neoriginalni filtri zraka mogu izazvati oštećenje senzora protoka zraka.
- Vozila opremljena turbopunjačima su osobito osjetljiva na oštećenja ako i samo mali komadić strane tvari uđe u usisni sustav. Kod zamjene filtra zraka obavezno očistite sve dijelove usisa od svih vrsta prljavština.
- Preпустите zamjenu filtra zraka profesionalnom servisu. Preporučujemo da to obavi ovlašten HYUNDAI trgovac.

## FILTAR ZRAKA KLIMA-UREĐAJA

### Pregled filtra

Ako se vozilo dulje vrijeme koristi u izrazito zagađenim gradovima ili na prašnjavim, grubim cestama, filter se treba pregledati češće i zamijeniti ranije. Kad Vi, vlasnik, zamijenite filter zraka klima-uređaja, zamijenite ga obavljajući sljedeću proceduru, i budite oprezni da izbjegnute oštećivanje drugih komponenti.

Zamijenite filter prema rasporedu održavanja.

### Zamjena filtra

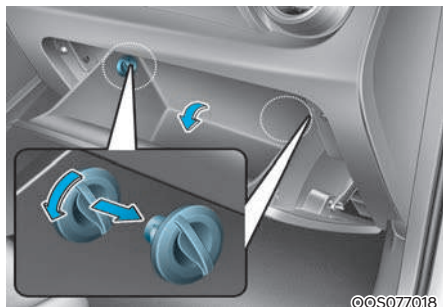

©S077018

1. Uklonite graničnike sa svake strane i pustite pretinac da visi slobodno na šarkama.

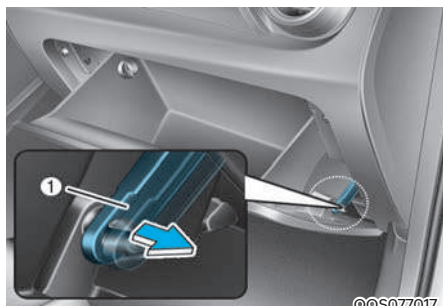

©S077017

2. S otvorenim pretincem za rukavice, uklonite polugu podrške (1).

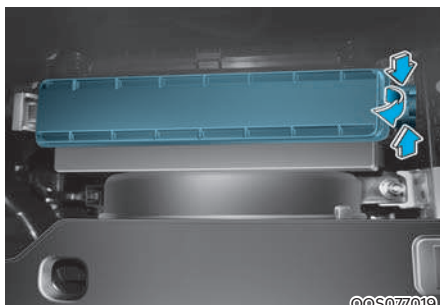

©S077019

3. Pritisnite filter zraka klima-uređaja dok pritišćete bravicu s desne strane poklopca.

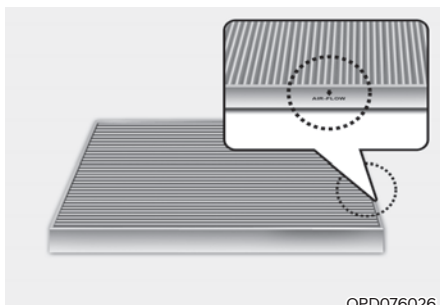

OPD076026

4. Zamijenite filter zraka klima-uređaja.
5. Ponovno sastavite suprotnim redoslijedom od rastavljanja.

### OPASKA

Ugradite novi filter zraka klima-uređaja u pravilnom smjeru sa simbolom strelice (↓) okrenutim prema dolje. Inače, učinkovitost klima-uređaja se može smanjiti i možda može doći do buke.

## METLICE BRISAČA

### Pregled metlica

Onečišćenje vjetrobranskog stakla ili metlica brisača stranom tvari može smanjiti učinkovitost brisača vjetrobrana. Uobičajeni izvori onečišćenja su kukci, smola, i tretmani vrućim voskom korišteni u nekim komercijalnim autopraonicama. Ako metlice ne brišu pravilno, očistite staklo i metlice s dobrim sredstvom za čišćenje ili blagim deterdžentom i temeljito ih isperite čistom vodom.

#### **OPASKA**

**Kako biste spriječili oštećenje metlica brisača, nemojte:**

- Koristiti benzin, kerozin, razrjeđivač ili druga otapala na ili blizu njih.
- Kako biste spriječili oštećenje ruke brisača ili drugih komponenti, nemojte pokušavati pomaknuti brisače ručno.
- Korištenje neodobrene metlice brisača može rezultirati kvarom i otkazivanjem brisača.

#### **i** Obavijest

Vrući voskovi koje koriste komercijalne autopraonice otežavaju čišćenje vjetrobrana i mogu izazvati zapinjanje i trzanje metlica brisača u radu.

#### **i** Obavijest

Metlice brisača su potrošna stavka i normalno istrošenje nije predmet jamstva proizvođača.

### Zamjena metlica

Kad brisači više ne čiste adekvatno, metlice su možda istrošene ili ispucane, i treba ih zamijeniti.

#### **OPASKA**

**Kako biste spriječili oštećenje ruke brisača ili drugih komponenti, nemojte pokušavati pomaknuti brisače ručno.**

#### **OPASKA**

- Nemojte dopustiti da brisač padne na staklo, jer može oštetiti staklo ili ga u potpunosti slomiti.
- Uvijek prije početka vožnje spustite metlice na staklo.

#### **OPASKA**

Korištenje neodobrene metlice brisača može rezultirati kvarom i otkazivanjem brisača.

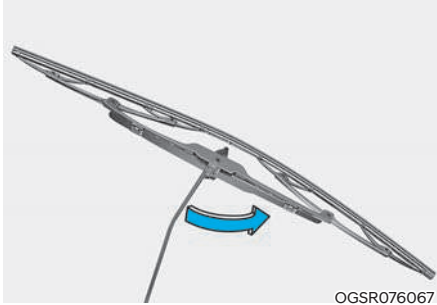
**Tip A**

OGSR076067

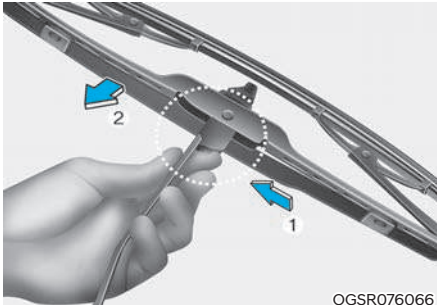

OGSR076066

1. Podignite ruku brisača.
2. Dok pritišćete kopču (1), povucite metlicu prema dolje (2).

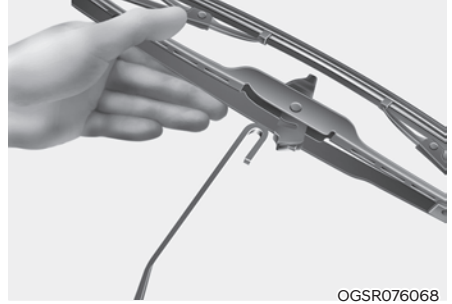

OGSR076068

3. Uklonite metlicu s ruke brisača.
4. Ugradite novu metlicu brisača obrnutim redoslijedom od uklanjanja.
5. Spustite ruku brisača s novom metlicom pažljivo na staklo.

**Tip B**



1. Podignite ruku brisača.

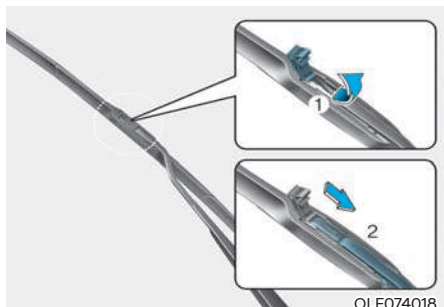

2. Podignite poklopac kopče brisača (1). Dok pritišćete kopču, povucite metlicu prema dolje.

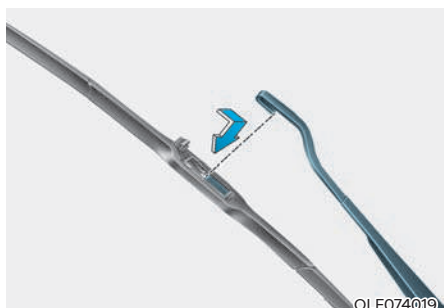

3. Ugradite novu metlicu brisača obrnutim redoslijedom od uklanjanja.
4. Spustite ruku brisača s novom metlicom pažljivo na staklo.

**Zamjena metlice stražnjeg brisača**

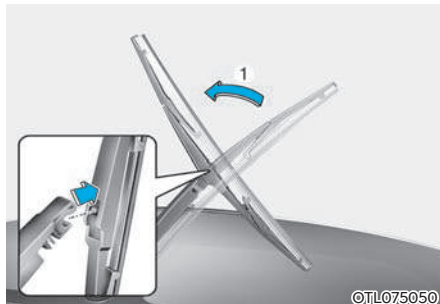

1. Podignite ruku brisača i zakrenite metlicu (1). Izvucite sklop metlice brisača.

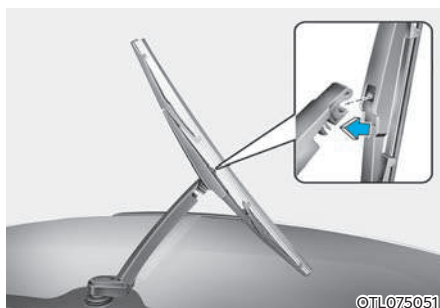

2. Ugradite novi sklop metlice umetanjem središnjeg dijela u prorez u ruci brisača dok ne klikne na mjesto.
3. Provjerite da je sklop metlice čvrsto ugrađen pokušajem blagog povlačenja sklopa.

Kako biste spriječili oštećenje ruku brisača ili drugih komponenti, preporučujemo da metlice brisača zamijeni ovlaštteni HYUNDAI trgovac.



## AKUMULATOR



### UPOZORENJE

- Opasnosti akumulatora

Pažljivo pročitajte sljedeće upute pri rukovanju akumulatora i **UVIJEK** ih se pridržavajte. Nepridržavanje navedenih upozorenja može rezultirati ozbiljnim tjelesnim ozljedama ili smrću.



Uvijek pažljivo pročitajte sljedeće upute pri rukovanju akumulatora.



Nosite uvijek zaštitu za oči kako bi se zaštitili od eventualnih curenja kiseline.



Držite upaljene cigarete i druge plamene ili iskre podalje od akumulatora.



Vodik, vrlo zapaljiv plin, uvijek je prisutan u ćelijama akumulatora i može eksplodirati ako je zapaljen.



Držite akumulatore izvan dohvata djece.



Akumulatori sadrže vrlo nagrizajuću **SUMPORNU KISELINU**. Nemojte dopustiti da kiselina akumulatora dođe u kontakt s Vašom kožom, očima, odjećom ili lakom.

Ako elektrolit uđe u Vaše oči, isperite oči čistom vodom najmanje 15 minuta i odmah potražite medicinsku pomoć.

Ako elektrolit dospije na Vašu kožu, temeljito operite zahvaćeno područje. Ako osjetite bol ili osjećaj peckanja, odmah potražite medicinsku pomoć.

- Kad podižete akumulator plastičnog kućišta, pretjerani pritisak na kućištu može uzrokovati curenje kiseline iz akumulatora, rezultirajući tjelesnim ozljedama. Podignite s nosačem akumulatora ili Vašim rukama na suprotnim kutevima.
- Nemojte pokušavati pokrenuti motor posudbom struje, ako je vaš akumulator smrznut.
- Nikada nemojte pokušavati puniti akumulator kad su kablovi akumulatora spojeni.
- Sustav električnog paljenja radi pri visokom naponu. Nikada nemojte dodirivati ove komponente dok motor radi ili s uključenim paljenjem.

### OPASKA

- Ako se vozilo ne koristi dulji vremenski period na području niske temperature, odspojite akumulator i unesite ga unutra.
- Uvijek napunite akumulator do kraja kako biste spriječili oštećenje kućišta akumulatora na područjima niske temperature.
- Terminali akumulatora moraju biti čisti i suhi. Ne dopustite njihovo namakanje. Budite oprezni, jer se performanse akumulatora mogu smanjiti.
- Nemojte naginjati akumulator
- Ako koristite neodobrene elektroničke uređaje, akumulator se može isprazniti. Nikada nemojte koristiti neodobrene uređaje.



- Nosite zaštitu za oči kad provjeravate akumulator tijekom punjenja.
- Akumulator se mora izvaditi iz vozila i staviti u područje s dobrom ventilacijom.
- Promatrajte akumulator tijekom punjenja i zaustavite ili smanjite brzinu punjenja ako ćelije akumulatora počnu nasilno ključati.
- Negativni kabel akumulatora mora se prvi skinuti i posljednji postaviti kad je akumulator odspojen. Isključite punjač akumulatora sljedećim redosljedom.
  - (1) Isključite glavni prekidač punjača akumulatora.
  - (2) Otkvačite negativnu klemu s negativnog pola akumulatora.
  - (3) Otkvačite pozitivnu klemu s pozitivnog pola akumulatora.
- Prije obavljanja održavanja ili punjenja akumulatora, isključite sve dodatne uređaje i zaustavite motor. Preporučujemo da se koriste samo originalni HYUNDAI akumulatori.



## OPREZ

### AGM akumulator

- Absorbent Glass Matt (AGM – gel) akumulatori ne zahtijevaju održavanje i preporučujemo da gel akumulatora servisiraju samo ovlašteni HYUNDAI trgovci. Za dopunjavanje gel akumulatora koristite samo automatske punjače koji su specijalno razvijeni za AGM (gel) akumulatora.
- Ako je potrebna zamjena, preporučujemo da uvijek koristite originalni HYUNDAI akumulator.
- Nemojte otvarati ili skidati poklopce s akumulatora. To može omogućiti prolijevanje elektrolita koje može izazvati ozbiljne ozljede.

## Pokretanje posudbom struje

Nakon što ste pokrenuli motor posudbom struje iz dobrog akumulatora vozite vozilo barem 20-30 minuta prije gašenja motora. Možda nećete moći iznova pokrenuti motor, ako se akumulator nije stigao dovoljno dopuniti. Pogledajte 'posudbu struje' u poglavlju 6 za točan opis procedure posudbe struje.



## Obavijest



Nepravilno odložen akumulator predstavlja opasnost po okoliš i ljudsko zdravlje. Odložite akumulator sukladno zakonskim propisima.

## Resetiranje stavki

Stavke se trebaju resetirati nakon što je akumulator ispražnjen ili je akumulator odspojen.

- Automatsko podizanje/spuštanje prozora (vidi poglavlje 5)
- Krovni otvor (vidi poglavlje 5)
- Putno računalo (vidi poglavlje 5)
- Sustav klima-uređaja (vidi poglavlje 5)
- Sustav memorije položaja vozača (vidi poglavlje 5)
- Sat (vidi poglavlje 5)
- Infotainment uređaj (vidi posebni priručnik Infotainment sustava)

## GUME I KOTAČI

### UPOZORENJE

Pretjerana napuhanost ili nedovoljna napuhanost mogu smanjiti vijek trajanja gume, negativno utjecati na upravljivost vozila i dovesti do naglog otkazivanja gume. To može uzrokovati gubitak kontrole nad vozilom i potencijalne ozljede.

- Pregledajte Vaše gume često za pravilnu napuhanost kao i istrošenost i oštećenja. Uvijek koristite mjerac tlaka zraka.
- Preporučeni tlak zraka hladnih guma za Vaše vozilo može se pronaći u ovom priručniku i na oznaci guma smještenoj na središnjem stupu (B nosaču) s vozačeve strane.
- Zapamtite provjeriti tlak zraka Vaše rezervne gume. HYUNDAI preporučuje da provjerite rezervu svaki put kad provjerite tlak zraka ostalih guma na Vašem vozilu.
- Istrošene gume mogu uzrokovati nesreće. Zamijenite gume koje su istrošene, nejednako istrošene, ili oštećene.
- Kad mijenjate gume, SVE četiri gume moraju biti istih dimenzija izvorno isporučениh s vozilom. Korištenje guma drukčijih dimenzija može uzrokovati nepravilan rad ABS-a (sustav protiv blokiranja kotača) i ESC-a (elektronička kontrola stabilnosti) te narušiti dinamička vozna svojstva vašeg vozila.

### Obavijest - Power Hop (proklizavanje pogonskih kotača)

Tijekom maksimalnog ubrzanja iz stajanja, moguće je djelomično oscilatorno proklizavanje pogonskih kotača poznatije kao 'power hop' fenomen kao posljedica iznimno snažnog motora kojim je opremljena Kona N. Na taj fenomen utječu stanje podloge i temperature. To je uobičajen fenomen kod snažnih vozila s prednjim pogonom. Kona N reagira na tu pojavu pomoću kontrole proklizavanja i svim modovima ESC sustava s naglaskom na zadržavanje karaktera vozila visokih performansi.

### Njega guma

Za pravilno održavanje, sigurnost i najnižu potrošnju goriva, uvijek morate održavati preporučeni tlak zraka u gumama i ostati unutar granica nosivosti i rasporeda mase preporučenih za Vaše vozilo.

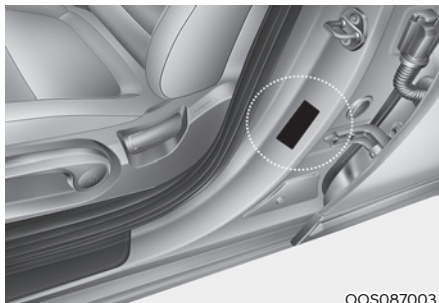

OOS087003

Sve specifikacije (dimenzije i tlakovi) mogu se pronaći na oznaci na vozilu (naljepnica na središnjem krovnom nosaču).

### Preporučeni tlak zraka hladnih guma

Svi tlakovi u gumama (uključujući rezervnu) trebaju biti provjereni kad su gume hladne. "Hladne gume" znače da vozilo nije voženo barem tri sata ili je voženo manje od 1,6 km.

Preporučeni tlakovi moraju biti održavani za najbolju udobnost i upravljivost vozila te minimalno trošenje guma.

Tople gume obično prekoračuju preporučeni tlak hladnih guma za 28 do 41 kPa (0,28 do 0,41 bar). Nemojte ispustiti zrak iz toplih guma kako biste prilagodili tlak jer će gume biti nedovoljno napuhane.

Za preporučeni tlak u gumama, pogledajte "Gume i kotači" u poglavlju 2.



## UPOZORENJE

Nedovoljan tlak u gumama (manji za 70 kPa ili 10 psi) može smanjiti vijek trajanja gume, negativno utjecati na upravljivost vozila i dovesti do naglog otkazivanja gume.

Pretjerana napuhanost narušava udobnost, povećava trošenje u sredini gaznog sloja i mogućnost oštećenja od cestovnih opasnosti.

To može uzrokovati gubitak kontrole nad vozilom i potencijalne ozljede. Ovaj je rizik mnogo jače izražen za vrućih dana i tijekom dugih vožnji visokim brzinama.



## OPREZ

- **Nedovoljan tlak u gumama također rezultira pretjeranim trošenjem, lošom upravljivošću i povećanom potrošnjom goriva. Moguća je i deformacija kotača. Držite tlak u gumama na odgovarajućim razinama. Ako je gumu potrebno često dopunjavati, preporučujemo da sustav provjeri ovlašteni HYUNDAI trgovac.**
- **Pretjerana napuhanost narušava udobnost, povećava trošenje u sredini gaznog sloja i mogućnost oštećenja od cestovnih opasnosti.**

## Provjeravanje tlaka zraka u gumama

Provjerite Vaše gume jedanput mjesečno ili više. Također, provjerite tlak zraka rezervne gume.

### *Kako provjeriti*

Koristite kvalitetan mjerac tlaka zraka (manometar) za provjeravanje tlaka u gumama. Ne možete ustanoviti jesu li Vaše gume pravilno napuhane promatrajući ih. Gume mogu izgledati pravilno napuhane čak i kad su nedovoljno napuhane.

Provjerite tlak zraka u gumama kad su gume hladne. "Hladne" znači da je Vaše vozilo mirovalo barem tri sata ili nije voženo više od 1,6 km.

Uklonite čep ventila s cijevi ventila gume. Pritisnite mjerac čvrsto na ventil kako biste izmjerili tlak. Ako tlak zraka hladne gume odgovara preporučenom tlaku na gumi i oznaci s informacijama, nema potrebe za dodatnim prilagodbama. Ako je tlak nizak, dodajte zrak dok ne dospijete do preporučenog tlaka.

Ako previše napunite gumu, otpustite zrak pritiskanjem metalne cjevčice u sredini ventila gume. Ponovno provjerite tlak gume mjeracem tlaka gume. Vodite računa da vratite čepove ventila na cijevi ventila. Oni pomažu sprečavanju curenja zraka čuvanjem od prljavštine i vlage. Ako čep ventila nedostaje, zamijenite ga novim čim je prije moguće.

## Rotacija guma

Kako bi se ujednačilo trošenje guma, preporučuje se da se gume rotiraju svakih 12.000 km ili ranije ako dođe do nejednako trošenja.

Tijekom rotacije, provjerite jesu li gume pravilno balansirane.

Kad rotirate gume, provjerite za nejednako trošenje i oštećenja. Abnormalno trošenje obično je uzrokovano netočnim tlakom guma, nepravilnom geometrijom kotača, kotačima izvan balansa, jakim kočenjem ili jakim vožnjom u zavojima. Potražite kvрге ili ispupčenja na gaznom sloju ili sa strane gume. Zamijenite gumu ako pronađete bilo koje od tih stanja. Zamijenite gumu ako su tkanina ili žica vidljivi. Nakon rotacije, vodite računa da prednje i stražnje gume dovedete na propisan tlak zraka i provjerite zategnutost matica kotača. Potreban moment pritezanja je između 11 i 13 kgm (107 do 127 Nm).

■ Bez rezervnog kotača

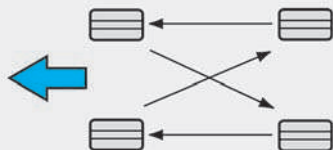

OHI078078

Pločice kočionih diskova trebaju se pregledati za istrošenost kad god su gume rotirane.

## i Obavijest

Rotirajte radijalne gume koje imaju asimetričan dezen gaznog sloja samo naprijed-nazad i ne desno-lijevo. Razlika u vanjskom i unutrašnjem dijelu šare se jasno vidi. Kad ugrađujete novu asimetričnu gumu na vozilo, svakako vodite računa da dio gume koji je označen kao 'outside' gleda prema van. Ako se to ne učini, ponašanje vozila će se pogoršati.

## ⚠ UPOZORENJE

- Nemojte koristiti smanjenu rezervnu gumu za rotaciju guma.
- Nemojte miješati dijagonalne i radijalne gume ni pod kojim okolnostima. To može uzrokovati neobične vozne osobine koje mogu rezultirati smrću, teškim ozljedama, ili oštećenjem imovine.

## Geometrija kotača i balans guma

Kotači na Vašem vozilu su pažljivo balansirani u tvornici kako bi Vam se omogućili najdulji životni vijek guma i sveukupno najbolje performanse.

U većini slučajeva, nećete trebati ponovno poravnati kotače (namjestiti geometriju). Međutim, ako primijetite neobično trošenje guma ili Vaše vozilo vuče u jednu ili drugu stranu, možda treba ponovno poravnati kotače (namjestiti geometriju).

Ako primijetite da Vaše vozilo vibrira kad vozite glatkom cestom, Vaše kotače možda treba ponovno balansirati.

## OPASKA

Neppravilni utezi kotača mogu oštetiti aluminijske kotače Vašeg vozila. Koristite samo odobrene utege kotača.

## Zamjena gume



Ako je guma jednako istrošena, pojavit će se indikator istrošenosti gaznog sloja u obliku čvrste trake u gaznom sloju. To pokazuje da je preostalo manje od 1,6 mm gaznog sloja gume. Zamijenite gumu kad se ovo dogodi.

Nemojte čekati da se traka pojavi preko čitavog gaznog sloja prije zamjene gume.



### UPOZORENJE

#### Zamjena guma

- **Vožnja na istrošenim gumama je vrlo opasna i umanjit će učinkovitost kočenja, preciznost upravljanja i trakciju.**
- **Kad mijenjate gume, vodite računa da opremite sve četiri gume s gumom i kotačem istovjetnih dimenzija, vrste, gaznog sloja, marke i indeksa nosivosti. Korištenje guma drukčijih dimenzija može uzrokovati nepravilan rad ABS-a (sustav protiv blokiranja kotača) i ESC-a (elektronička kontrola stabilnosti).**

- **Najbolje je zamijeniti sve četiri gume u isto vrijeme. Ako to nije moguće, ili potrebno, onda u paru zamijenite dvije prednje ili dvije stražnje gume. Zamjena samo jedne gume može ozbiljno utjecati na upravljivost Vašeg vozila.**
- **Gume propadaju s vremenom, čak i ako se ne koriste. Bez obzira na preostalu dubinu profila, HYUNDAI preporučuje da se zamijene gume koje su starije od šest godina.**
- **Vrućina uzrokovana vrućim klimama ili uvjeti čestog znatnog opterećivanja mogu ubrzati proces starenja. Nepridržavanje ovog upozorenja može rezultirati naglim otkazivanjem guma, koje može dovesti do gubitka kontrole i nesreće koja uključuje ozbiljne ozljede ili smrt.**

#### **Zamjena smanjene rezervne gume (ako je u opremi)**

Smanjena rezervna guma ima kraći životni vijek od gume uobičajenih dimenzija. Zamijenite kad možete vidjeti trake indikatora istrošenosti gaznog sloja na gumi. Zamjenska smanjena rezervna guma treba biti guma istih dimenzija i dizajna poput one koja je došla s Vašim novim vozilom i treba biti montirana na isti kotač smanjene rezervne gume. Smanjena rezervna guma nije osmišljena za montiranje na kotač uobičajenih dimenzija i kotač smanjene rezervne gume nije osmišljen za montiranje gume uobičajenih dimenzija.



### UPOZORENJE

**Gumu originalnih dimenzija koja je zamijenjena treba popraviti što je prije moguće inače prijeti opasnost od nezgode i gubitka nadzora nad vozilom. Rezervni kotač smanjenih dimenzija je namijenjen upotrebi samo u slučaju nužde. Nemojte s njim nikad voziti brže od 80 km/h.**

### Zamjena kotača

Kad mijenjate metalne kotače iz bilo kojeg razloga, vodite računa da su novi kotači ekvivalentni originalnim tvorničkim kotačima po promjeru, širini naplatka i offset-u kotača.

### Trakcija guma

Trakcija guma može biti umanjena ako vozite na istrošenim gumama, gumama koje su nepravilno napuhane ili na skliskim cestovnim površinama. Gume treba zamijeniti kad se pojave indikatori istrošenosti gaznog sloja. Kako biste smanjili mogućnost gubitka kontrole, usporite kad god padaju kiša ili snijeg ili ima leda na cesti.

### Održavanje guma

Osim pravilnog napuhavanja, ispravna geometrija kotača pomaže smanjenju trošenja guma. Ako otkrijete nejednako istrošenu gumu, neka Vaš trgovac provjeri geometriju kotača.

Kad ugradite nove gume, vodite računa da su balansirane. To će povećati udobnost vožnje i životni vijek guma. Dodatno, gumu uvijek treba ponovno balansirati ako je uklonjena s kotača.

### Oznake na bočnici gume

Ove informacije identificiraju i opisuju osnovne karakteristike gume i također sadrže identifikacijski broj gume (TIN) za potvrđivanje sigurnosnog standarda. TIN može biti korišten za identifikaciju gume u slučaju opoziva.

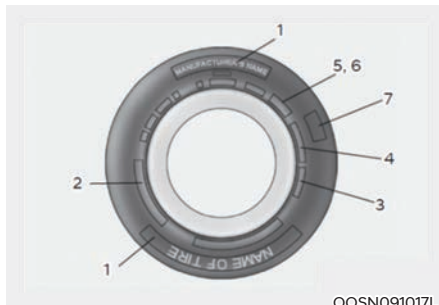

OOSN091017L

#### 1. Ime proizvođača ili marke

Ime proizvođača ili marke je prikazano.

#### 2. Oznaka dimenzija gume

Bočnica gume sadrži oznaku dimenzija gume. Trebat će Vam ta informacija prilikom odabira zamjenskih guma za Vaš automobil. Sljedeće informacije objašnjavaju što znače slova i brojke na oznaci dimenzija gume.

Primjer oznake dimenzija gume:

(Ove brojke su samo primjer; Vaša oznaka dimenzija gume može varirati ovisno o Vašem vozilu.)

#### 205/60R16 92H

- 205 - Širina gume u milimetrima.
- 60 - Visina poprečnog presjeka gume (profila) kao postotak njezine širine.
- R - Kod konstrukcije gume (Radijalna).
- 16 - Promjer naplatka u inčima (colima).
- 92 - Indeks nosivosti. Brojčani kod vezan uz maksimalan teret koji guma može nositi.
- H - Simbol brzine. Pogledajte tablicu indeksa brzine u ovom poglavlju za dodatne informacije.



### Oznaka dimenzija kotača

Kotači su također označeni važnim informacijama koje će Vam biti potrebne ako ćete ih trebati zamijeniti. Sljedeće informacije objašnjavaju što znače slova i brojke na oznaci dimenzija kotača.

Primjer oznake dimenzija kotača:

#### 6.5JX16

6.5 - Širina naplatka u inčima (colima).

J - Oznaka oblika naplatka.

16 - Promjer naplatka u inčima (colima).

### Indeks brzine gume

Tablica ispod ispisuje brojne različite indekse brzine koji se trenutačno koriste za putnička vozila. Indeks brzine dio je oznake dimenzija gume na bočnici gume. Taj simbol odgovara maksimalnoj sigurnoj brzini za koju je ta guma osmišljena.

Simbol indeksa brzine	Maksimalna brzina
S	180 km/h (112 mph)
T	190 km/h (118 mph)
H	210 km/h (130 mph)
V	240 km/h (149 mph)
W	270km/h (168mph)
Y	300km/h (186mph)

### 3. Provjera životnog vijeka gume (TIN : identifikacijski broj gume)

Sve gume koje su starije od 6 godina, na osnovi datuma proizvodnje, snage gume i performansi, prirodno propadaju s godinama (čak i nekoristene rezervne gume). Stoga se gume (uključujući rezervnu gumu) trebaju zamijeniti novima. Datum proizvodnje možete pronaći na bočnici gume (možda i s unutarnje strane kotača) koja prikazuje DOT kod. DOT kod je serija brojki na gumi koju čine brojke i slova. Datum proizvodnje označen je s četiri posljednje znamenke (znakova) DOT koda.

#### DOT : XXXX XXXX OOOO

Prednji dio DOT koda označava brojčani kod tvornice, dimenzije gume i dezen gaznog sloja, a posljednje četiri brojke označavaju tjedan i godinu proizvodnje.

Primjerice:

DOT : XXXX XXXX 1521 označava da je guma proizvedena u 15. tjednu 2021.

### 4. Sastav i materijal slojeva gume

Broj slojeva gumom obložene tkanine u gumi. Proizvođači guma također moraju naznačiti materijale u gumi, koji uključuju čelik, najlon, poliester, i druge. Slovo "R" označava radijalnu slojevitost konstrukciju; slovo "D" označava dijagonalnu slojevitost konstrukciju; i slovo "B" označava pojasastu slojevitost konstrukciju.

### **5. Maksimalan dopušteni tlak napuhavanja**

Taj broj je najveća količina tlaka zraka koja smije biti u gumi. Nemojte prekoračiti maksimalan dopušteni tlak napuhavanja. Pogledajte oznaku s informacijama o gumama i opterećenju za preporučeni tlak napuhavanja.

### **6. Indeks maksimalne nosivosti**

Taj broj označava maksimalno opterećenje u kilogramima i funtama koju guma može podnijeti. Kad zamjenjujete gume na vozilu, uvijek koristite gume koje imaju isti indeks nosivosti kao tvornički ugrađene gume.

### **7. Ocjene kvalitete gume**

Ocjene kvalitete gume mogu se pronaći u sredini bočnice gume.

Primjerice:

TREAD WEAR 200

TRACTION AA

TEMPERATURE A

### **Tread wear**

Ocjena za treadwear je usporedna vrijednost temeljena na brzini trošenja gume tijekom testiranja u kontroliranim uvjetima na određenoj državnoj testnoj stazi. Primjerice, guma s ocjenom 150 bi se trošila jedan-i-pol puta (1½) sporije na državnoj stazi od gume s ocjenom 100.

Relativne performanse guma ovise o stvarnim uvjetima njihove upotrebe, međutim, i mogu se znatno razlikovati od deklariranih zbog varijacija u vozačkim navikama, praksama održavanja i razlikama u cestovnim karakteristikama i klimama.

Te ocjene su označene na bočnicama guma putničkih vozila. Gume dostupne kao standardna ili dodatna oprema na Vašim vozilima mogu se razlikovati glede ocjena.

### **Traction - AA, A, B & C**

Ocjene trakcije, od najviše prema najnižoj, su AA, A, B i C. Te ocjene predstavljaju mogućnost guma za zaustavljanje na mokroj cesti kako je mjereno u kontroliranim uvjetima na određenim državnim testnim površinama od asfalta i betona. Guma s oznakom C može imati slabe performanse trakcije.



## UPOZORENJE

Ocjena traktacije dodijeljena ovoj gumi temelji se na testovima traktacije kočenjem ravno naprijed i ne uključuje ubrzavanje, zavoje, akvaplaning ili karakteristike krajnje traktacije.

### Temperature - A, B & C

Ocjene temperature su A (najviša), B i C te predstavljaju otpornost gume na stvaranje topline i njezinu mogućnost rasipanja topline kad je testirana u kontroliranim uvjetima na testnom kotaču u određenom zatvorenom laboratoriju.

Stalna visoka temperatura može uzrokovati propadanje materijala gume i umanjiti životni vijek gume, a pretjerana temperatura može dovesti do naglog otkazivanja gume. Ocjene B i A predstavljaju više razine performansi, na laboratorijskom testnom kotaču, od minimuma propisanog zakonom.



## UPOZORENJE

### - Temperatura gume

Ocjena temperature za ovu gumu je utemeljena za gumu koja je pravilno napuhana i nije preopterećena. Pretjerana brzina, nedovoljna napuhanost, ili preopterećenje, bilo odvojeno ili u kombinaciji, može uzrokovati nakupljanje topline i moguće naglo otkazivanje gume. To može uzrokovati gubitak kontrole nad vozilom i ozbiljne ozljede ili smrt.

## Guma niskog poprečnog presjeka (profila)

Gume s niskim poprečnim presjekom (profilom), čiji je poprečni presjek niži od 50, nude se za sportski izgled.

Zbog toga što su gume s niskim poprečnim presjekom optimizirane za upravljivost i kočenje, mogu donekle narušiti udobnost vožnje i stvaraju više buke u odnosu na normalne gume.



## OPREZ

**Zbog toga što je bočnica gume s niskim poprečnim presjekom niža od normalne, kotač i guma s niskim poprečnim presjekom lakše se mogu oštetiti. Stoga, slijedite upute ispod.**

- Kad vozite na gruboj cesti ili izvan ceste, vozite oprezno jer se gume i kotači mogu oštetiti. Nakon vožnje, pregledajte gume i kotače.
- Kad prelazite preko rupe, ležećeg policajca, šahta ili rubnika, vozite polako kako ne biste oštetili gume i kotače.
- Ako je guma udarena, preporučujemo da pregledate stanje gume ili kontaktirate ovlaštenog HYUNDAI trgovca.
- Kako biste spriječili oštećenje guma, pregledajte stanje i tlak guma svakih 3000 km.
- Nije lako prepoznati oštećenje guma vlastitim očima. Ali ako postoji i najmanji trag oštećenja gume, iako ne možete vidjeti oštećenje gume vlastitim očima, pregledajte ili zamijenite gumu jer oštećenje gume može uzrokovati curenje zraka iz gume.
- Ako je guma oštećena vožnjom na gruboj cesti, izvan ceste, preko rupe, šahta ili rubnika, to neće biti pokriveno jamstvom.
- Možete saznati informacije o gumu na bočnici gume.

## OSIGURAČI

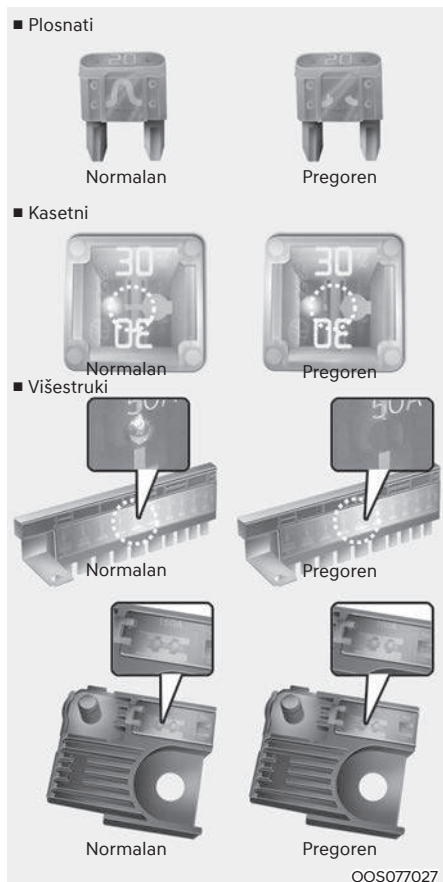

[A] : Normalan, [B] : Pregoren

Osigurači štite električni sustav vozila od oštećenja električnim preopterećenjem.

Ovo vozilo ima 2 (ili 3) ploča s osiguračima, jednu smještenu s vozačeve strane ispod instrumentne ploče, drugu u motornom prostoru u blizini akumulatora.

Ako bilo koje od svjetala vozila, dodatka, ili komandi ne radi, provjerite odgovarajući osigurač. Ako je osigurač pregoren, element unutar osigurača će biti rastaljen.

Ako električni sustav ne radi, prvo provjerite ploču s osiguračima na vozačevoj strani.

Prije zamjene pregorenog osigurača, ugasite sve potrošače i motor te odspojite negativan kabel akumulatora. Uvijek zamijenite pregoreni osigurač s osiguračem iste jačine.

Ako zamjenski osigurač prepори, to ukazuje na električni problem. Izbjegavajte korištenje tog sustava (potrošača) i preporučujemo da konzultirate ovlaštenog HYUNDAI trgovca.

### **i** Obavijest

Koriste se tri tipa osigurača: plosnati, kasetni i multi za veće struje protjecanja.

### **!** UPOZORENJE

Zamjena osigurača

Nikada nemojte zamijeniti osigurač s bilo čime osim osiguračem iste jačine.

- Osigurač višeg kapaciteta mogao bi uzrokovati oštećenje i mogući požar.
- Nikada nemojte ugraditi žicu ili aluminijsku foliju umjesto odgovarajućeg osigurača - čak i kao privremeni popravak. To može uzrokovati opsežno oštećenje ožičenja i mogući požar.

### **OPASKA**

Nemojte koristiti odvijač ili bilo koji drugi metalni predmet za uklanjanje osigurača jer to može uzrokovati kratki spoj i oštetiti sustav.

## Zamjena osigurača na unutarnjoj ploči



1. Ugasite motor.
2. Isključite prekidač za paljenje i sve druge prekidače.
3. Otvorite poklopac ploče s osiguračima.
4. Pogledajte popis osigurača na poleđini poklopca.

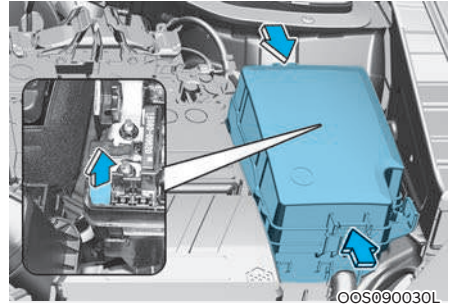

5. Izvucite sumnjivi osigurač. Koristite hvataljku za izvlačenje osigurača smještenu u ploči s osiguračima u motornom prostoru.
6. Provjerite uklonjeni osigurač; zamijenite ga ako je pregoren.
7. Umetnite novi osigurač iste jačine i vodite računa da je pravilno sjeo u držače. Ako je labav, preporučujemo da konzultirate ovlaštenog HYUNDAI trgovca.

Ako nemate zamjenski osigurač, iskoristite osigurač iste jačine od potrošača koji Vam neće biti potreban tijekom vožnje, poput osigurača upaljača.

Ako prednja svjetla ili druge električne komponente ne rade, a osigurači su u redu, provjerite skupinu osigurača u motornom prostoru. Ako je osigurač pregoren, mora biti zamijenjen drugim iste snage.

## Prekidač osigurača

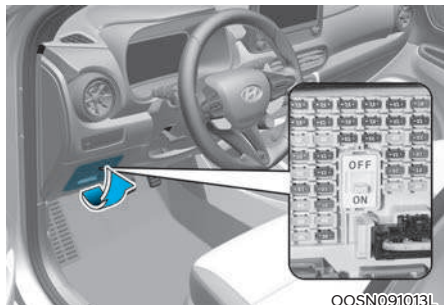

OOSN091013L

Uvijek stavite prekidač osigurača u položaj ON.

Ako pomaknete prekidač u položaj OFF, neke stavke, poput audio sustava i digitalnog sata, moraju se resetirati i odašiljač (ili smart ključ) možda neće raditi pravilno.

## **i** Obavijest



OPDE046119

Ako pomaknete prekidač u položaj OFF, pojavit će se “Turn on FUSE SWITCH” poruka.

## **OPASKA**

- Uvijek stavite prekidač osigurača u položaj ON tijekom vožnje vozila.
- Nemojte prekidač osigurača stalno koristiti jer ga možete oštetiti.

- Ako će vozilo stajati dulje od mjesec dana, prebacite prekidač u položaj OFF kako biste spriječili praznjenje akumulatora.

## Zamjena osigurača na ploči u motornom prostoru

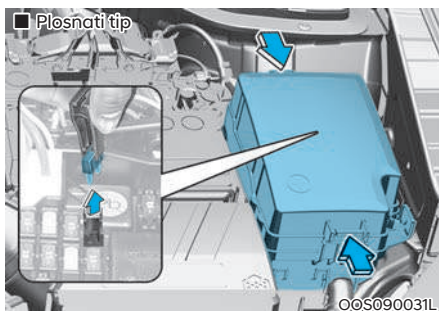

OOS090031L

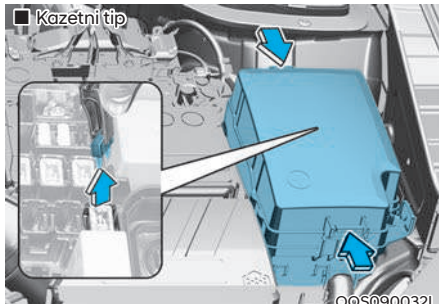

OOS090032L

1. Isključite prekidač za paljenje i sve druge prekidače.
2. Isključite sva trošila.
3. Uklonite poklopac kutije s osiguračima pritiskanjem kvačice i podizanjem.
4. Provjerite uklonjeni osigurač; zamijenite ga ako je pregoren. Za uklanjanje ili umetanje osigurača, koristite hvataljku za izvlačenje osigurača u ploči s osiguračima u motornom prostoru.
5. Umetnite novi osigurač iste jačine i vodite računa da je pravilno sjeo u držače. Ako je labav, preporučujemo da konzultirate ovlaštenog HYUNDAI trgovca.

**OPASKA**

Nakon provjeravanja kutije s osiguračima u motornom prostoru, sigurno učvrstite poklopac kutije s osiguračima. U suprotnom može doći do električnih kvarova zbog curenja vode u kutiju.

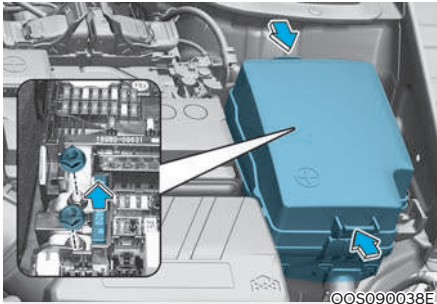
**Glavni osigurač**

1. Isključite motor.
2. Isključite sve prekidače.
3. Uklonite poklopac pritiskanjem jezičaca i podizanjem.
4. Uklonite matice koje prikazuje ilustracija.
5. Zamijenite osigurač novim iste jačine.
6. Sastavite sve obrnutim redoslijedom od rastavljanja.

**i Obavijest**

Glavni je osigurač je višestruko povezan s ostalim sustavima. Preporučujemo da se za njegovu zamjenu obratite ovlaštenom HYUNDAI trgovcu.

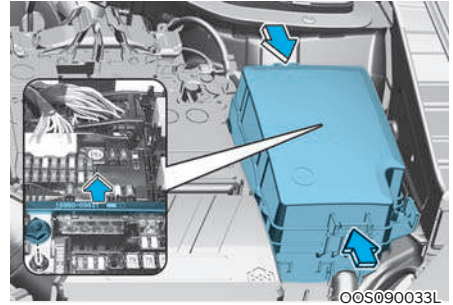
**Multi osigurač**

Ako je višestruki osigurač pregorio, mora biti uklonjen na sljedeći način:

1. Ugasite motor.
2. Odspojite negativni kabel akumulatora.
3. Uklonite poklopac kutije s osiguračima pritiskanjem kvačice i podizanjem.
4. Uklonite matice prikazane na slici iznad.
5. Zamijenite osigurač novim iste jačine.
6. Ponovno ugradite obrnutim redoslijedom od uklanjanja.

Ako je pregorio višestruki osigurač, preporučujemo da se za njegovu zamjenu obratite ovlaštenom HYUNDAI trgovcu.

## Opis ploče s osiguračima/ relejima

### Razvodna kutija s vozačke strane

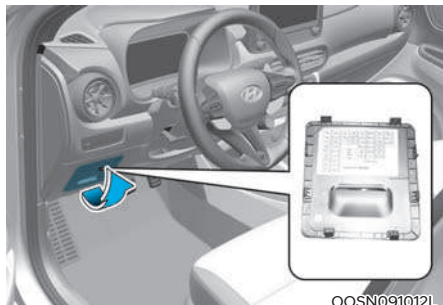

OOSN091012L

Unutar poklopca kutija s osiguračima/  
relejima, možete pronaći oznaku  
osigurača/releja koja opisuje ime i  
kapacitet osigurača/releja.

## **i** Obavijest

Opisi ploča s osiguračima u ovom  
priručniku možda nisu primjenjivi za Vaše  
vozilo. Svi opisi su bili točni u vrijeme  
tiskanja. Kad pregledavate kutiju s  
osiguračima na Vašem vozilu, pogledajte  
oznaku kutije s osiguračima.

5 MODULE 75A	4 MODULE 75A	6 MODULE 75A	7 MODULE 75A	2 A/C 10A	2 MODULE 10A	SPARE 20A
3 MODULE 75A	3 75A	1 MODULE 75A	1 BRAKE SWITCH 75A	CLUSTER 75A	1 A/C 75A	SPARE 15A
20A	SPARE 20A	1 MODULE 75A	1 BRAKE SWITCH 75A	2 75A	1 75A	15A
10A	75A	FUSE SWITCH		2 10A	SPARE 10A	15A
LH 25A	E-CALL 75A			10A	15A	15A
MLTI MEDIA 15A	10A			FRT 20A	10A	10A
RH 25A	MEMORY 10A			IG1 25A	10A	25A
DRV 25A	REAR 20A			AMP 30A		
PASS 25A						

91990-13030









USE THE DESIGNATED FUSE ONLY  
USE SOLO LOS FUSIBLES ESPECIFICADOS  
используйте только предназначенные предохранители  
استخدم الفيوز ذو التيارات المناسب











OOSN091009L











## Razvodna kutija s vozačke strane

Ime osigurača	Simbol	Snaga osigurača	Zaštićeni krug
MODULE5	<sup>5</sup> MODULE	1.5A	Emergency Call (E-Call) Module, Front Wireless Charger Unit, ATM Shift Lever IND., Driver Console Switch, Electro ChromicMirror, A/V & Navigation Head Unit, Low DC-DC Converter,Data Link Connector, AMP, Crash Pad Switch, Head Lamp LH/ RH, A/C Control Module, Front/Rear Seat Warmer Control Module, Front Air Ventilation Control Module
MODULE3	<sup>3</sup> MODULE	7.5A	Stop Lamp Switch, BCM, ATM Shift Leve
SUNROOF1		20A	Sunroof Unit
T/GATE OPEN		10A	Tail Gate Relay
P/WDW LH	<sup>LH</sup> 	25A	Power Window LH Relay, Driver Safety Window Module (LHD)
MULTI MEDIA	<sup>MULTI MEDIA</sup>	15A	Low DC-DC Converter, A/V & Navigation Head Unit
P/WDW RH	<sup>RH</sup> 	25A	Power Window RH Relay, Driver Safety Window Module (RHD)
P/SEAT DRV	<sup>DRV</sup> 	25A	Driver Seat Manual Switch, Driver Reclining Switch
P/SEAT PASS	<sup>PASS</sup> 	25A	Passenger Seat Manual Switch
MODULE4	<sup>4</sup> MODULE	7.5A	LSD Control Module, BCM, Front View Camera, ECS Unit, Steering Angle Sensor
PDM3	<sup>3</sup> 	7.5A	Smart Key Control Module
INTERIOR LAMP		7.5A	Foot Lamp LH/RH, Vanity Lamp LH/RH, Room Lamp, Overhead Console Lamp, Glove Box Lamp, Luggage Lamp
E-CALL	E-CALL	7.5A	Emergency Call (E-Call) Module

## Razvodna kutija s vozačke strane







Ime osigurača	Simbol	Snaga osigurača	Zaštićeni krug
B/A HORN		10A	ICM Relay Box (B/Alarm Horn Relay)
MEMORY1	MEMORY	10A	A/C Control Module, Rain Sensor, Head Up Display, InstrumentCluster, Driver Console Switch, Rear Corner Radar LH/RH, BCM, Front Wireless Charger Unit, ICM Relay Box (Outside Folding/Unfolding Relay)
S/HEATER RR		20A	Rear Seat Warmer Control Module
AMP	AMP	30A	Low DC-DC Convertor, AMP
MODULE6	<sup>6</sup> MODULE	7.5A	Smart Key Control Module, BCM
MDPS	 1	7.5A	MDPS Unit
MODULE1	<sup>1</sup> MODULE	7.5A	Hazard Switch, Data Link Connector
MODULE7	<sup>7</sup> MODULE	7.5A	Electronic Sound Generator Unit, Front Air Ventilation ControlModule, Front/Rear Seat Warmer Control Module
A/BAG IND	 IND	7.5A	A/C Control Modulee
BRAKE SWITCH	BRAKE SWITCH	7.5A	Stop Lamp Switch, Smart Key Control Module, E/R Junction Block (RLY. 4)
START		7.5A	Smart Key Control Module, ECM,
CLUSTER	CLUSTER	7.5A	Head Up Display, Instrument Cluster
DR/LOCK		20A	Door Lock Relay, Door Unlock Relay, ICM Relay Box (Dead Lock Relay)
PDM2	 2	7.5A	Not Used
FCA		10A	Front Radar

## Razvodna kutija s vozačke strane







Ime osigurača	Simbol	Snaga osigurača	Zaštićeni krug
S/HEATER FRT		20A	Front Seat Warmer Control Module, Front Air Ventilation Control Module
A/CON SW	<sup>2</sup> A/C	20A	A/C Control Module, Blower Motor, E/R Junction Block (RLY. 10)
A/C	<sup>1</sup> A/C	7.5A	A/C Control Module, E/R Junction Block (RLY. 10)
PDM1	<sup>1</sup> 	15A	Smart Key Control Module, Start/Stop Button Switch
SPARE	<b>SPARE</b>	10A	Spare
A/BAG		15A	SRS Control Module
IG1	<b>IG1</b>	25A	PCB Block (Fuse : F10, F12, F14, F16)
MODULE2	<sup>2</sup> <b>MODULE</b>	10A	Emergency Call (E-Call) Module, Front USB Charger, Smart KeyControl Module, BCM, A/V & Navigation Head Unit, Low DC-DC Convertor, AMP, Power Outside Mirror Switch, E/R Junction Block (RLY. 5)
WASHER		15A	Multifunction Switch
Wiper	<sup>LOW</sup> 	10A	BCM
RR WIPER		15A	Rear Wiper Relay, Rear Wiper Motor
WIPER FRT	<sup>FRT</sup> 	25A	Front Wiper Motor, PCB Block(Front Wiper (Low) Relay)
HEATED MIRROR		10A	Driver/Passenger Power Outside Mirror, A/C Control Module
SPARE	<b>SPARE</b>	15A	Spare
HEATED STEERING		15A	BCM







## Razvodna kutija osigurača u motornom prostoru

Broj releja		Simbol	Ime releja
RLY.3	E63	<sup>3</sup> 	PDM #3 (IG1) Relay
RLY.4	E64	<sup>1</sup> 	Srart #1 Relay
RLY.5	E65	<b>POWER OUTLET</b>	Power Outlet Relay
RLY.6	E66	<sup>4</sup> 	PDM #4 (IG2) Relay
RLY.7	E67	<b>FUEL PUMP</b>	Fuel Pump Relay
RLY.8	E68	<sup>2</sup> 	PDM #2 (ACC) Relay
RLY.10	E70		Blower Relay
RLY.11	E71	<sup>1</sup> <b>PTC HEATER</b>	PTC Heater #1 Relay
RLY.12	E72		Rear Defogger Relay
RLY.13	E73	<sup>2</sup> <b>PTC HEATER</b>	PTC Heater #2 Relay
RLY.14	E74	<b>E-CVVT</b>	E-CVVT Relay







## Razvodna kutija osigurača u motornom prostoru

Tip	Ime osigurača	Simbol	Snaga osigurača	Zaštićeni krug
MULTI FUSE-1	ALTERNATOR	<b>ALT</b>	180A	E/R Junction Block (Fuse - F19, F20, F21, F22, F23, F24, F25), Alternator
	MDPS	 1	100A	MDPS Unit
MULTI FUSE-2	BATT5	<sup>5</sup> 	60A	PCB Block (Fuse - F1, F2, F3, Engine Control Relay)
	BATT2	<sup>2</sup> 	60A	IGPM (Fuse - F30, IPS0, IPS1, IPS2)
	BATT3	<sup>3</sup> 	60A	IGPM (IPS3, IPS4, IPS5, IPS6, IPS7)
	BATT4	<sup>4</sup> 	50A	IGPM (Fuse - F3, F4, F5, F7, F8, F9, F15, F17, F18)
	EOP	<b>EOP</b>	60A	Electronic Oil Pump
	DCT1	<sup>1</sup> <b>DCT</b>	60A	TCM
	BLOWER		40A	E/R Junction Block (RLY.10)
	IG1	<b>IG1</b>	40A	E/R Junction Block (RLY.3, RLY.8)
	IG2	<b>IG2</b>	40A	E/R Junction Block (RLY.6)

## Razvodna kutija osigurača u motornom prostoru

Tip	Ime osigurača	Simbol	Snaga osigurača	Zaštićeni krug
FUSE	VACUUM PUMP	<b>VACUUM PUMP</b>	20A	Electronic Vacuum Pump
	F/PUMP	<b>FUEL PUMP</b>	20A	E/R Junction Block (RLY.7)
	BATT1	<sup>1</sup> 	40A	IGPM (Fuse - F21, F24, F27, F28, F33, Leak Current Autocut Device)
	ECS	<b>ECS</b>	20A	ECS Unit
	E-LSD	<b>E-LSD</b>	20A	LSD Control Module
	ABS1	<sup>1</sup> 	40A	ESP Control Module
	ABS2	<sup>2</sup> 	40A	ESP Control Module, Multipurpose Check Connector
	E-CVVT1	<sup>1</sup> E-CVVT	40A	E/R Junction Block (RLY.14)
	POWER OUTLET1	<sup>1</sup> <b>POWER OUTLET</b>	40A	E/R Junction Block (RLY.5)
MULTI FUSE-3	COOLING FAN		80A	Cooling Fan Controller
	PTC HEATER1	<sup>1</sup> <b>PTC HEATER</b>	50A	E/R Junction Block (RLY.11)
	PTC HEATER2	<sup>2</sup> <b>PTC HEATER</b>	50A	E/R Junction Block (RLY.13)
	REAR DEFOGGER		40A	E/R Junction Block (RLY.12)
FUSE	POWER OUTLET2	<sup>2</sup> <b>POWER OUTLET</b>	20A	Power Outlet #2
	POWER OUTLET3	<sup>3</sup> <b>POWER OUTLET</b>	20A	Power Outlet #1
	E-CVVT3	<sup>3</sup> E-CVVT	20A	ECM
	E-CVVT2	<sup>2</sup> E-CVVT	20A	ECM

## Razvodna kutija osigurača u motornom prostoru

Ime osigurača	Simbol	Snaga osigurača	Zaštićeni krug
A/CON COMP	A/C	10A	PCB Block (A/C Comp Relay)
HORN		15A	PCB Block (Horn Relay)
ECU3		15A	ECM
SPARE	<b>SPARE</b>	10A	Not Used
IGN COIL	IGN COIL	20A	Ignition Coil #1/#2/#3/#4
SPARE	<b>SPARE</b>	15A	Not Used
SENSOR1		15A	Oxygen Sensor (Up/Down)
SENSOR3		10A	E/R Junction Block (RLY. 7)
SPARE	<b>SPARE</b>	15A	Not Used
DCT2	<sup>2</sup> DCT	15A	TCM
ECU1		20A	ECM
ABS3	<sup>3</sup> (ABS)	10A	Multipurpose Check Connector, ESP Control Module
EWP	<b>EWP</b>	10A	Electric Water Pump
SENSOR4		15A	Electronic Vacuum Pump
SENSOR2		10A	Purge Control Solenoid Valve, Recirculation Control Solenoid Valve, Active Exhaust Valve, Oil Control Valve, Cooling Fan Controller, PCB Block (A/C Comp Relay)
ECU2		10A	ECM



**Razvodna kutija osigurača u motornom prostoru (Poklopac plus kleme akumulatora)**

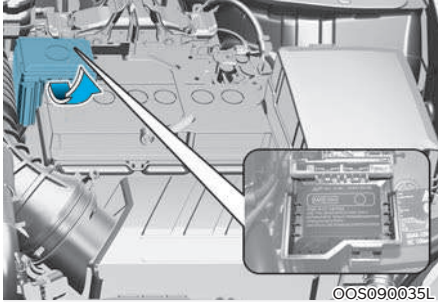

Unutar poklopca kutija s osiguračima/relejima, možete pronaći oznaku osigurača/releja koja opisuje ime i kapacitet osigurača/releja.

**i Obavijest**

Opisi ploča s osiguračima u ovom priručniku možda nisu primjenjivi za Vaše vozilo. Svi opisi su bili točni u vrijeme tiskanja. Kad pregledavate kutiju s osiguračima na Vašem vozilu, pogledajte oznaku kutije s osiguračima.



**OPASKA**

Nakon provjeravanja, sigurno učvrstite poklopac akumulatora. U suprotnom može doći do električnih kvarova zbog curenja vode u kutiju.

## ŽARULJE

Za zamjenu većine pregorenih žarulja obratite se ovlaštenom HYUNDAI trgovcu. Neke je žarulje vrlo teško zamijeniti jer njihova zamjena traži demontažu nekih dijelova vozila. To se posebice odnosi na sklop prednjeg svjetla.

Demontaža i naknadna ponovna ugradnja sklopa svjetla može izazvati oštećenje vozila.



### UPOZORENJE

Prije rada na svjetlima, potpuno primijenite parkirnu kočnicu, osigurajte da je prekidač za paljenje okrenut u položaj LOCK i ugasi svjetla kako biste izbjegli iznenadno pomicanje vozila i opekline na Vašim prstima ili strujni udar.

Vodite računa da žarulje mogu biti vruće i mogu izazvati opekline na prstima.

### OPASKA

Vodite računa da pregorenu žarulju zamijenite novom iste snage. U suprotnom, možete uzrokovati oštećenje osigurača ili sustava električnog ožičenja.



### Obavijest

Prednja i stražnja svjetla mogu izgledati zaleđeno tj. zamagljeno iznutra nakon pranja vozila ili duge vožnje noću po kiši. Ovo stanje je posljedica razlika u temperaturi unutar fara i izvana i ne ukazuje na problem s vozilom.

Kad se u faru nakupi vlaga, ona će nestati nakon vožnje s uključenim svjetlima. Količina vlage koja nestane ovisi o izvedbi svjetla, uvjetima u okolišu i veličini žarulje. No, ako zamagljenje ne nestane, preporučujemo da vozilo pregleda ovlašteni HYUNDAI trgovac.



### Obavijest

Nakon nezgode ili zamjene fara treba podesiti geometriju snopa. Preporučujemo da to obavi ovlašteni HYUNDAI trgovac.



### Obavijest - Promjena strane vožnje (Europa)

Snop oborenog svjetla je asimetričan. Ako putujete u stranu zemlju gdje se vozi po suprotnoj strani, ovaj asimetrični dio snopa će zaslijepiti vozače iz suprotnog smjera. Kako bi se to spriječilo, ECE regulacija zahtijeva nekoliko tehničkih rješenja (primjerice automatsku prilagodbu, blende koje se lijepe, usmjerivače snopa prema dolje). Ovi su farovi konstruirani kako ne bi zaslijepili vozače iz suprotnog smjera pa nije potrebna njihova zamjena u zemljama gdje se vozi po drugoj strani ceste.

## Zamjena žarulje prednjeg svjetla, pozicijskog svjetla, pokazivača smjera i dnevnog svjetla (DRL)

### Tip A



- (1) Prednje svjetlo pokazivača smjera  
 (2) Prednje svjetlo (Dugo/ Kratko)  
 (3) Dnevno svjetlo (DRL) (ako je u opremi) / Pozicijsko svjetlo (LED)

### UPOZORENJE - Halogene žarulje

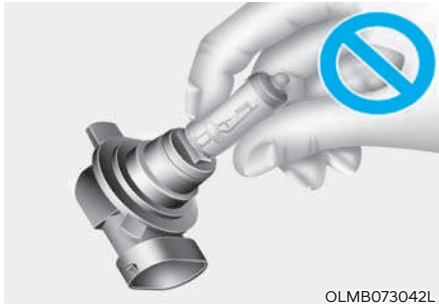

- Halogene žarulje sadrže plin pod tlakom koji će izbaciti leteće krhotine stakla u slučaju puknuća.
- Nosite zaštitu za oči kad mijenjate žarulju. Dopustite da se žarulja ohladi prije rukovanja.

- Uvijek oprezno rukujte s njima i izbjegnite ogrebotine i struganje. Ako su žarulje upaljene, izbjegnite kontakt s tekućinama.
- Nikada ne dirajte staklo golim rukama. Preostala ulja mogu uzrokovati pregrijavanje žarulje i prsnuće kad se upali.
- Žarulja se smije upaliti samo kad je ugrađena u prednje svjetlo.
- Ako je žarulja oštećena ili napuknuta, odmah ju zamijenite i oprezno odbacite.

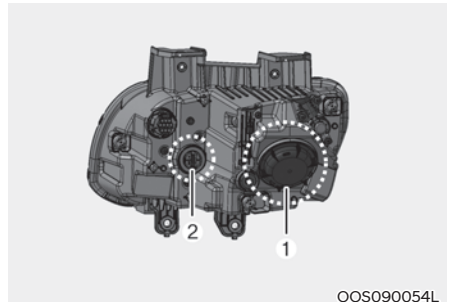

### Glavno svjetlo

1. Ugasite motor i otvorite poklopac motora.
2. Odspojite negativni kabel akumulatora.
3. Skinite poklopac žarulje (1) okretanjem u smjeru suprotnom od kazaljke na satu.
4. Odspojite priključnu utičnicu žarulje prednjeg svjetla (dugo i oboreno svjetlo)
5. Izvucite žarulju iz utičnice.
6. Umetnite novu žarulju.
7. Spojite priključnu utičnicu žarulje prednjeg svjetla. (dugo i oboreno svjetlo)
8. Ugradite poklopac žarulje okretanjem u smjeru kazaljke na satu.

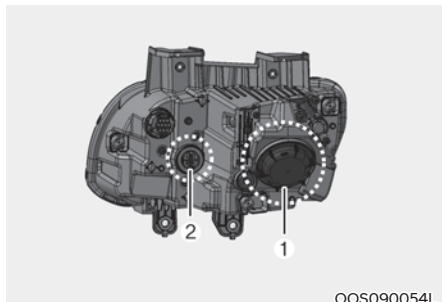

### Prednji pokazivač smjera

1. Ugasite motor i otvorite poklopac motora.
2. Odspojite negativni kabel akumulatora.
3. Skinite poklopac žarulje (2) okretanjem u smjeru suprotnom od kazaljke na satu.
4. Odspojite priključnu utičnicu žarulje prednjeg svjetla (dugo i oboreno svjetlo)
5. Izvucite žarulju iz utičnice.
6. Umetnite novu žarulju.
7. Spojite priključnu utičnicu žarulje prednjeg svjetla. (dugo i oboreno svjetlo)
8. Ugradite poklopac žarulje okretanjem u smjeru kazaljke na satu.

### Dnevna i pozicijska svjetla

Ako LED svjetla ne rade, preporučujemo da posjetite HYUNDAI ovlaštenog trgovca koji će provjeriti sistem.

LED elementi rasvjete ne mogu se pojedinačno mijenjati. LED svjetlo se mijenja samo kao sklop.

Certificiran tehničar je potreban za zamjenu sklopa svjetla, jer su moguća oštećenja zavisnih dijelova vozila.

### Tip B



- (1) Prednje svjetlo (Dugo) (LED)
- (2) Prednje svjetlo (Kratko) (LED)
- (3) Pozicijsko / dnevno svjetlo / Prednje svjetlo pokazivača smjera (LED) (ako je u opremi)



### UPOZORENJE

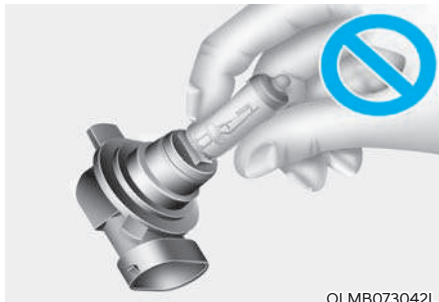

- Halogene žarulje sadrže plin pod tlakom koji će izbaciti leteće krhotine stakla u slučaju puknuća.
- Nosite zaštitu za oči kad mijenjate žarulju. Dopustite da se žarulja ohladi prije rukovanja.

- Uvijek oprezno rukujte s njima i izbjegnite ogrebotine i struganje. Ako su žarulje upaljene, izbjegnite kontakt s tekućinama.
- Nikada ne dirajte staklo golim rukama. Preostala ulja mogu uzrokovati pregrijavanje žarulje i prsnuće kad se upali.
- Žarulja se smije upaliti samo kad je ugrađena u prednje svjetlo.
- Ako je žarulja oštećena ili napuknuta, odmah ju zamijenite i oprezno odbacite.

### Pozicijsko, dnevno svjetlo, prednje svjetlo pokazivača smjera, glavno svjetlo

Ako LED svjetla ne rade, preporučujemo da posjetite HYUNDAI ovlaštenog trgovca koji će provjeriti sistem.

LED elementi rasvjete ne mogu se pojedinačno mijenjati. LED svjetlo se mijenja samo kao sklop.

Certificiran tehničar je potreban za zamjenu sklopa svjetla (far), jer su moguća oštećenja zavisnih dijelova vozila.

## Geometrija snopa prednjih svjetala (za Europu)

### Headlamp aiming

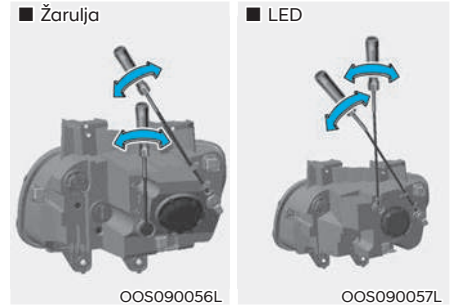

1. Napumpajte gume na propisani tlak i uklonite bilo kakav teret iz vozila osim vozača, rezervne gume i alata.
2. Vozilo treba biti na ravnoj podlozi.
3. Nacrtajte vertikalne linije (Vertikalne linije koje prolaze kroz središte prednjih svjetala) i horizontalnu liniju (Horizontalnu liniju koja prolazi kroz središte prednjih svjetala) na paravanu.
4. S prednjim svjetlima i akumulatorom u normalnom stanju, podesite prednja svjetla tako da najsvjetliji dio pada na horizontalne i vertikalne linije.
5. Za usmjeravanje snopa kratkih svjetala lijevo ili desno, okrenite odvijač u smjeru kazaljke na satu ili suprotnom smjeru od kazaljke na satu.

Za ciljanje kratkih i dugih svjetala gore ili dolje, okrenite odvijač u smjeru kazaljke na satu ili suprotnom smjeru od kazaljke na satu.

## Točka ciljanja

- Halogeno svjetlo



- LED svjetlo

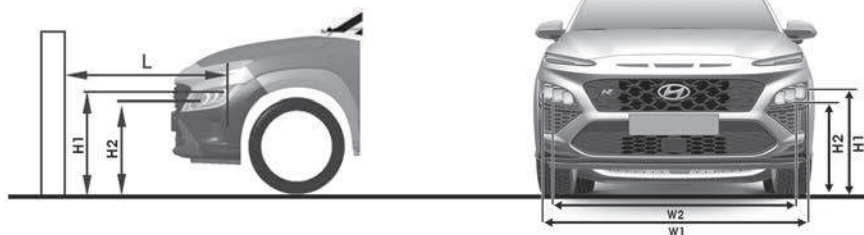

OOSN091020E/OOSN091021E

H1 : Visina između središta žarulje prednjeg svjetla i tla (Kratko svjetlo)

H2 : Visina između središta žarulje prednjeg svjetla i tla (Dugo svjetlo)

W1 : Udaljenost između dva središta žarulja prednjih svjetala (Kratko svjetlo)

W2 : Udaljenost između dva središta žarulja prednjih svjetala (Dugo svjetlo)

Stanje vozila	Tip svjetla	H1	H2	W1	W2
Bez vozača	Halogen	643.5 (25.33)		1506 (59.27)	
	LED	630 (24)	617 (24.29)	1421.6 (55.96)	1295 (50.98)
S vozačem	Halogen	635.5 (25.33)		1506 (59.27)	
	LED	622 (24.48)	609 (23.97)	1421.6 (55.96)	1295 (50.98)

## Glavno kratko svjetlo (LHD izvedba)

■ Paravan od 10 m

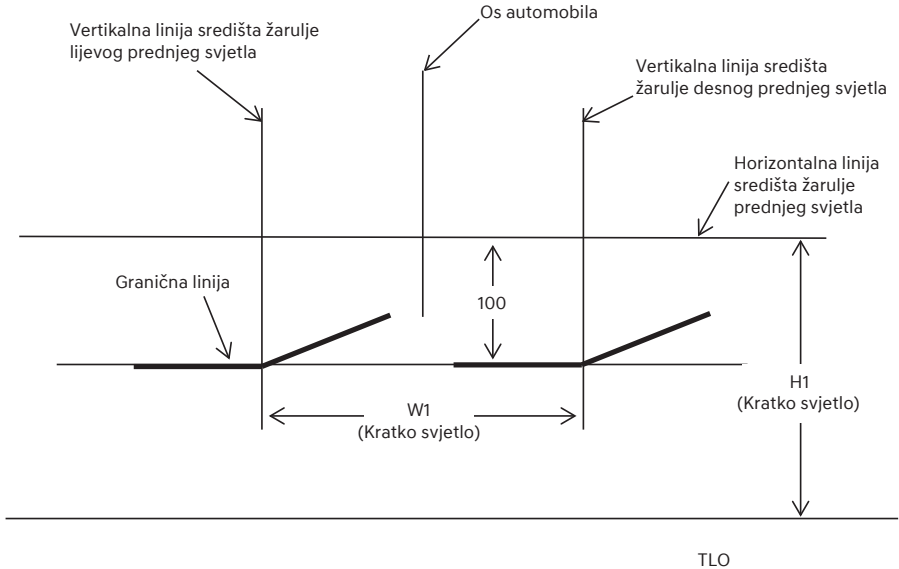

OPDE076082

1. Uključite kratko svjetlo bez vozača u vozilu.
2. Granična linija treba biti projicirana u graničnoj liniji prikazanoj na slici.
3. Kad ciljate kratko svjetlo, vertikalno ciljanje treba biti prilagođeno nakon prilagođavanja horizontalnog ciljanja.
4. Ako je u opremi uređaj za niveliranje prednjih svjetala, prilagodite prekidač uređaja za niveliranje prednjih svjetala u položaj "0".

## Glavno kratko svjetlo (RHD izvedba)

■ Paravan od 10 m

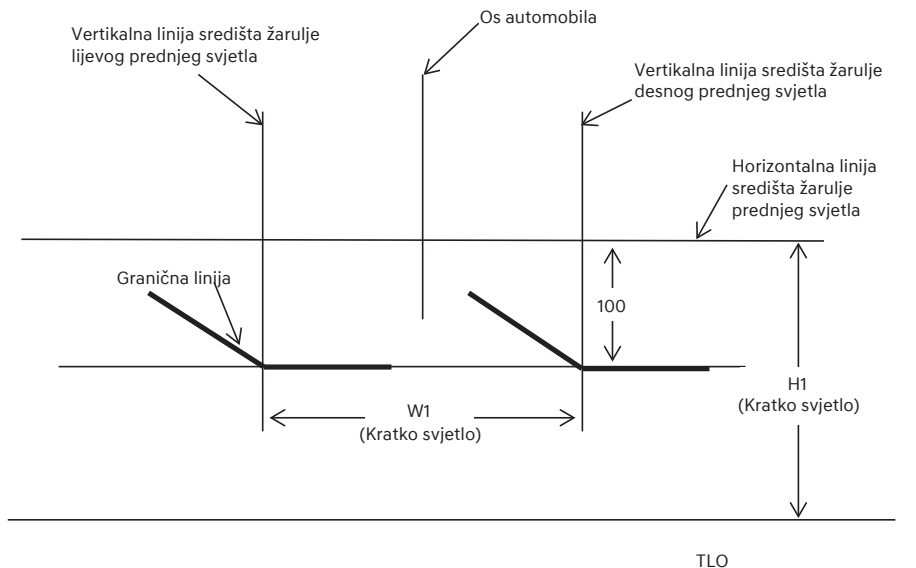

OPDE076083

1. Uključite kratko svjetlo bez vozača u vozilu.
2. Granična linija treba biti projicirana u graničnoj liniji prikazanoj na slici.
3. Kad ciljate kratko svjetlo, vertikalno ciljanje treba biti prilagođeno nakon prilagođavanja horizontalnog ciljanja.
4. Ako je u opremi uređaj za niveliranje prednjih svjetala, prilagodite prekidač uređaja za niveliranje prednjih svjetala u položaj 0.



## Zamjena svjetla bočnog žmigavca



Ako LED svjetla (1) ne rade, preporučujemo da posjetite HYUNDAI ovlaštenog trgovca koji će provjeriti sistem.

LED elementi rasvjete ne mogu se pojedinačno mijenjati. LED svjetlo se mijenja samo kao sklop.

Certificiran tehničar je potreban za zamjenu sklopa svjetla, jer su moguća oštećenja zavisnih dijelova vozila.

## Zamjena žarulje stražnjeg svjetla

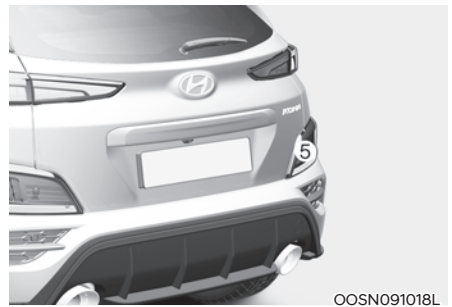
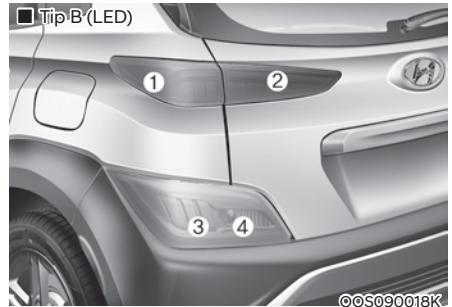
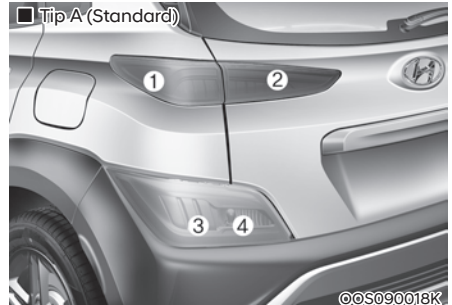

- (1) Stražnje / kočiono svjetlo
- (2) Stražnje svjetlo (Tip A), Stražnje / kočiono svjetlo (Tip B)
- (3) Svjetlo stražnjeg pokazivača smjera (Tip A), Svjetlo stražnjeg pokazivača smjera (LED) (Tip B)
- (4) Stražnje svjetlo za maglu (LHD: lijevo, RHD: desno)
- (5) Svjetlo za hod unazad (LHD: desno, RDH: lijevo)



### Stražnje / kočiono svjetlo

1. Ugasite motor.
2. Otvorite poklopac prtljažnika.
3. Olabavite vijke za pričvršćivanje sklopa svjetla pomoću križnog odvijača.

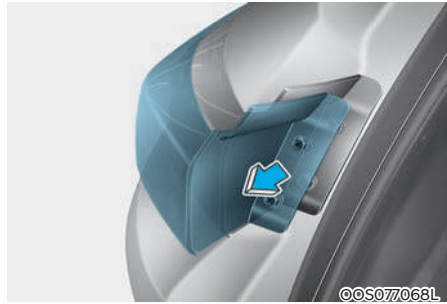

4. Uklonite sklop stražnjeg svjetla s karoserije vozila.
5. Uklonite utičnicu iz sklopa okretanjem utičnice u suprotnom smjeru od kazaljke na satu dok se jezičci na utičnici poravnaju s utorima na sklopu.
6. Uklonite žarulju iz utičnice pritiskanjem i rotiranjem u suprotnom smjeru od kazaljke na satu dok se jezičci na žarulji poravnaju s utorima u utičnici. Izvucite žarulju iz utičnice.
7. Umetnite novu žarulju umetanjem u utičnicu i rotiranjem dok se zaključa u mjesto.
8. Instalirajte utičnicu u sklop ravnanjem jezičaka na utičnici s utorima u sklopu. Pritisnite utičnicu u sklop i okrenite utičnicu u smjeru kazaljke na satu.
9. Ugradite sklop svjetla na vozilo.

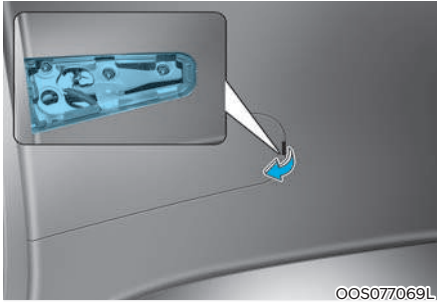

OOS077069L

### Unutarne stražnje svjetlo (Tip A)

1. Ugasite motor.
2. Otvorite poklopac prtljažnika.
3. Uklonite servisni poklopac pomoću ravnog odvijača.
4. Uklonite utičnicu iz sklopa okretanjem utičnice u suprotnom smjeru od kazaljke na satu dok se jezičici na utičnici poravnaju s utorima na sklopu.
5. Uklonite žarulju iz utičnice pritiskanjem i rotiranjem u suprotnom smjeru od kazaljke na satu dok se jezičici na žarulji poravnaju s utorima u utičnici. Izvucite žarulju iz utičnice.
6. Umetnite novu žarulju umetanjem u utičnicu i rotiranjem dok se zaključa u mjesto.
7. Instalirajte utičnicu u sklop ravnanjem jezičaka na utičnici s utorima u sklopu. Pritisnite utičnicu u sklop i okrenite utičnicu u smjeru kazaljke na satu.
8. Vratite servisni poklopac na mjesto.

### Stražnje / kočiono svjetlo (Tip B)

Ako LED svjetla ne rade, preporučujemo da posjetite HYUNDAI ovlaštenog trgovca koji će provjeriti sistem.

### Svjetlo žmigavca, Svjetlo za hod unazad, Stražnje svjetlo za maglu

Ako LED svjetla ne rade, preporučujemo da posjetite HYUNDAI ovlaštenog trgovca koji će provjeriti sistem.

### Treće stražnje stop svjetlo



OOSNO91014L

Ako LED svjetla ne rade, preporučujemo da posjetite HYUNDAI ovlaštenog trgovca koji će provjeriti sistem.

LED elementi rasvjete ne mogu se pojedinačno mijenjati. LED svjetlo se mijenja samo kao sklop.

Certificiran tehničar je potreban za zamjenu sklopa svjetla, jer su moguća oštećenja zavisnih dijelova vozila.

## Zamjena žarulje svjetla registrarske pločice

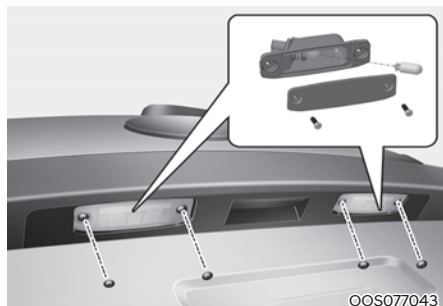

1. Uklonite leću dok pritišćete jezičak tankim alatom (ravni odvijač) u smjeru strelice.
2. Uklonite žarulju izvlačenjem.
3. Umetnite novu žarulju.
4. Instalirajte obrnutim redoslijedom.

## Zamjena žarulje unutrašnjih svjetla

**Svjetlo za čitanje karte, kabinsko svjetlo, svjetlo zrcala, svjetlo prtljažnog prostora**



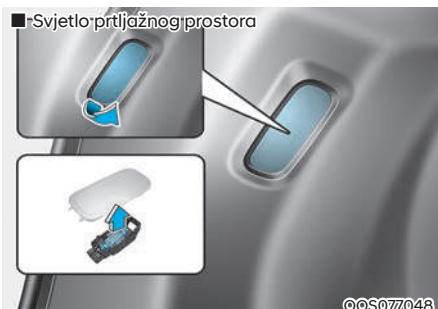
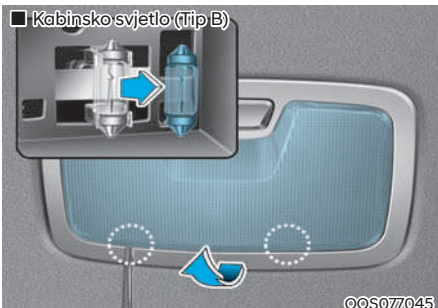
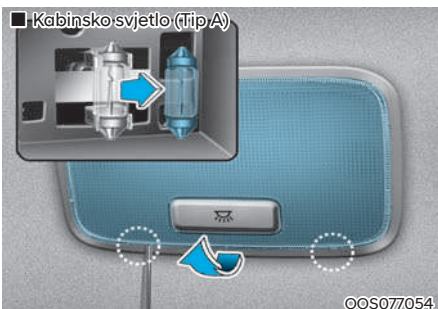

1. Korištenjem ravnog odvijača, nježno podignite leću s kućišta unutarnjeg svjetla.
2. Uklonite žarulju izvlačenjem.
3. Umetnite novu žarulju u utičnicu.
4. Poravnajte jezičke leće s utorima kućišta unutarnjeg svjetla i pritisnite leću u mjesto.

### OPASKA

**Budite oprezni da ne zaprljate ili oštetite leću, jezičke leće i plastična kućišta.**

## NJEGA IZGLEDA

### Vanjska njega

#### OPASKA

Ako je vozilo parkirano u blizini znaka od nehrđajućeg čelika ili zgrade sa staklenom fasadom, vanjski dijelovi vozila od plastike poput obloga odbojnika, spojlera, obloge, svjetla ili vanjskih retrovizora može se oštetiti zbog odbijanja sunčeve svjetlosti od zgrade ili znaka. Kako biste spriječili ovakvu vrstu oštećenja, izbjegavajte parkiranje na mjestima gdje je vozilo izloženo reflektirajućim zračenjima ili koristite zaštitni pokrov za vozilo. (Količina plastičnih dijelova karoserija može se razlikovati ovisno o modelu i izvedbi vozila.)

#### Općeniti oprez za vanjštinu

Vrlo je važno slijediti upute oznaka kad koristite bilo kakva kemijska sredstva za čišćenje ili poliranje. Pročitajte sve izjave upozorenja i opreza koja se pojave na oznaci.

#### Održavanje laka

##### Pranje

Kako biste pomogli zaštititi lak Vašeg vozila od korozije i propadanja, operite ga temeljito i često, barem jedanput mjesečno s mlakom ili hladnom vodom.

Ako koristite Vaše vozilo za vožnju izvan ceste, trebali biste ga oprati nakon svake vožnje izvan ceste. Posvetite posebnu pažnju na uklanjanje bilo kakvih nakupina soli, zemlje, blata, i drugih stranih materijala. Vodite računa da su odvodne rupe u donjim rubovima vrata i pragovima odčepljene i čiste.

Kukci, katran, smola, ptičji izmet, industrijsko zagađenje i slični nanosi mogu oštetiti lak Vašeg vozila ako nisu odmah uklonjeni.

Čak i brzo pranje s običnom vodom možda neće u cijelosti ukloniti sve te nanose.

Blagi sapun, siguran za korištenje na lakiranim površinama, može se upotrijebiti.

Nakon pranja, temeljito isperite vozilo s mlakom ili hladnom vodom. Nemojte dopustiti sušenje sapuna na laku.

#### OPASKA

- Nemojte koristiti jak sapun, kemijske deterdžente ili vruću vodu i nemojte prati vozilo na izravnoj sunčevoj svjetlosti ili kad je karoserija vozila topla.
- Budite oprezni kad perete bočne prozore Vašeg vozila.
- Osobito s vodom pod visokim pritiskom, jer voda može procuriti kroz prozore i namočiti unutrašnjost.
- Kako biste spriječili oštećenje plastičnih dijelova i svjetala, nemojte prati s kemijskim otapalima ili jakim deterdžentima.



#### UPOZORENJE

##### Mokre kočnice

Nakon pranja vozila, testirajte kočnice tijekom spore vožnje kako biste ustanovili je li voda utjecala na njih. Ako su performanse kočenja narušene, osušite kočnice tako da ih lagano primijenite dok održavate sporu brzinu kretanja.

### Korištenje visokotlačnih perača

- Ako koristite visokotlačne perače, održavajte dovoljan razmak od mlaznice do auta. Voda pod previsokim tlakom može oštetiti lak ili prodrijeti u unutrašnjost komponenti i izazvati štetu.
- Nikad nemojte usmjeriti visokotlačni mlaz izravno u kameru, senzore ili njihovu najbližu okolinu. Tlačni udar vode može oštetiti uređaje i izazvati neispravan rad.
- Nikad nemojte usmjeriti visokotlačni mlaz izravno u manžete i plastične ili gumene poklopce konektora jer ih tlak vode može oštetiti.



### OPASKA

- **Pranje motornog prostora vodom, uključujući vodu pod visokim pritiskom, može uzrokovati kvar električnih vodova smještenih u motornom prostoru.**
- **Nikada nemojte dopustiti da voda ili druge tekućine dođu u kontakt s električnim/elektroničkim komponentama i otvorom za zrak unutar vozila jer može doći do oštećenja.**

### OPASKA

**Vozila koja imaju mat lak (ako je u opremi)**

**Vozila s mat lakom ne smiju koristiti usluge automatskih autopraonica s rotirajućim četkama jer one mogu oštetiti završni sloj vozila. Parni čistač koji pere vozilo pri visokim temperaturama može imati za posljedicu prljanje ulja i za sobom ostaviti mrlje koje je vrlo teško ili nemoguće ukloniti.**

**Koristite samo meku krpu (od mikrofibre ili spužvu) za pranje vozila i posušite ga pomoću krpe od mikrofibre. Kad vozilo perete ručno, ne smijete koristiti šampon koji za sobom ostavlja sloj voska. Ako je vozilo jako prljavo (pokriveno pijeskom, prašinom, prljavštinom i sl.) isperite površinu prvo čistom vodom, a tek potom ju operite.**

### Vosak

Dobar sloj voska je zaštitni sloj između laka i prljavštine. Lak tretiran voskom će dodatno zaštititi vaše vozilo.

Nanesite vosak na vozilo kad se voda na laku prestane formirati u kapljicama.

Uvijek operite i osušite vozilo prije nanošenja voska. Koristite kvalitetni vosak u tekućini ili pastu i slijedite upute proizvođača. Vosak nanesite na sve metalne dijelove kako biste ih zaštitili i održali sjaj.

Uklanjanje ulja, katrana i sličnih materijala sredstvom za uklanjanje točkica će obično ukloniti vosak s laka. Vodite računa da na ta područja ponovno nanese vosak, čak i ako to još nije potrebno učiniti na ostatku vozila.

### OPASKA

- **Brisanje prašine ili prljavštine s karoserije suhom krpom ogrebat će lak.**
- **Nemojte koristiti čeličnu vunu, abrazivna sredstva, ili jake deterdžente koje sadrže visoko alkalna ili jetka sredstva na kromiranim ili aluminijskim dijelovima. To može rezultirati oštećenjem zaštitnog sloja i uzrokovati gubitak boje ili propadanje laka.**

### OPASKA

Vozila koja imaju mat lak (ako je u opremi)

**Nemojte koristiti nikakvu zaštitu koja se nanosi poliranjem poput deterdženta, grubog sredstva za čišćenje ili polir paste. U slučaju da vosak dospije na lak, odmah ga uklonite silikonskim sredstvom za odstranjivanje. Ako na lak dospije bitumen ili smola, odmah ih uklonite sredstvom za uklanjanje smole. Budite osobito oprezni tijekom čišćenja kako ne bi prejako pritisnuli sredstvo na lak.**

### ***Popravak oštećenja laka***

Duboke ogrebotine ili rupe od kamenčića u laku moraju se brzo popraviti. Izložena limarija će brzo hrđati i može se razviti u velik trošak popravka.

### OPASKA

**Ako je Vaše vozilo oštećeno i zahtijeva bilo kakav popravak ili zamjenu limarije, vodite računa da limar nanese anti-korozivne materijale na popravljene ili zamijenjene dijelove.**

### OPASKA

**Vozila koja imaju mat lak**

**U slučaju da je vozilo s mat lakom oštećeno, nemoguće je popravak samo oštećenog mjesta. Potreban je popravak cijelog karoserijskog dijela. U slučaju da je potreban popravak i lakiranje, preporučujemo da se posavjetujete s ovlaštenim HYUNDAI trgovcem i da on popravlja vozilo.**

**Budite izuzetno oprezni, jer je gotovo nemoguće postići tvornički izgled vozila nakon popravka.**

### ***Održavanje limarije***

- **Kako biste uklonili katran s ceste i kukce, koristite sredstvo za uklanjanje katrana, a ne strugalicu ili drugi oštri predmet.**
- **Kako biste zaštitili limariju od korozije, nanesite sloj voska ili sredstvo za zaštitu kroma i utrljajte do visokog sjaja.**
- **Tijekom zimskog vremena ili u obalnim područjima, prekriti dijelove limarije s debljim slojem voska ili sredstva za zaštitu. Ako je potrebno, prekriti dijelove limarije nekorozivnim petrolejskim gelom ili drugim zaštitnim sredstvom.**



## Održavanje podnice

Korozivni materijali korišteni za uklanjanje leda i snijega i prašine mogu se nakupiti na podnici (podvozju). Ako se ti materijali ne uklone, može doći do ubrzanog hrđanja na dijelovima podvozja poput vodova za gorivo, okvira, kartera i ispušnog sustava, iako su tretirani zaštitom od hrđanja.

Temeljito isperite podnicu vozila i blatobrane s mlakom ili hladnom vodom jedanput mjesečno, nakon vožnje izvan ceste i na kraju svake zime. Posvetite posebnu pažnju tim područjima jer je teško vidjeti svu prljavštinu i blato. Namakanje prljavštine s ceste bez njezina uklanjanja će učiniti više štete nego koristi. Donji rubovi vrata, pragovi i dijelovi okvira imaju odvodne rupe koje ne smiju biti začepljene prljavštinom; zarobljena voda u ovim područjima može uzrokovati hrđanje.



## UPOZORENJE

**Nakon pranja vozila, testirajte kočnice tijekom spore vožnje kako biste ustanovili je li voda utjecala na njih. Ako su performanse kočenja narušene, osušite kočnice tako da ih lagano primijenite dok održavate sporu brzinu kretanja.**

## Održavanje aluminijskih kotača

Aluminijski kotači su premazani prozirnim zaštitnim sredstvom.

## OPASKA

- **Nemojte koristiti bilo kakvo abrazivno sredstvo za čišćenje, smjesu za poliranje, otapalo, ili žičane četke na aluminijskim kotačima. Mogu ogrebat i oštetiti površinu.**
- **Očistite kotač kad se ohladio.**
- **Koristite samo blagi sapun ili neutralni deterđent i temeljito isperite vodom. Također, vodite računa da očistite kotače nakon vožnje posoljenim cestama. To pomaže sprečavanju hrđanja.**
- **Izbjegavajte pranje kotača s četkama automatskih autopraonica.**
- **Nemojte koristiti bilo kakav alkalni ili kiselinski deterđent. To može oštetiti i korodirati aluminijske kotače premazane prozirnim zaštitnim sredstvom.**

## Zaštita od korozije

### Zaštita Vašeg vozila od korozije

Korištenjem najnaprednijih metoda dizajna i konstrukcije za borbu protiv korozije, proizvodimo vozila najviše kvalitete. Međutim, to je samo dio posla. Za postizanje dugoročne otpornosti koroziji, koje Vaše vozilo može ostvariti, vlasnikova suradnja i pomoć također su potrebni.

### Česti uzroci korozije

Najčešći uzroci korozije na Vašem automobilu su:

- Sol na cesti, prljavština i vlaga koji se nakupljaju ispod automobila.
- Uklanjanje laka ili zaštitnih slojeva kamenčićima, šljunkom, struganjem ili manjim ogrebotinama i udarcima koji nezaštićeni lim ostavljaju izložen koroziji.

### Područja izložena izrazitoj koroziji

Ako živite u području gdje je Vaš automobil redovno izložen korozivnim materijalima, zaštita od korozije je naročito važna. Neki od čestih uzroka ubrzane korozije su sol na cesti, kemikalije za kontrolu prašine, morski zrak i industrijsko zagađenje.

### Vlaga potiče koroziju

Vlaga stvara uvjete u kojima najvjerojatnije dolazi do korozije. Primjerice, korozija je ubrzana visokom razinom vlage, naročito kad su temperature netom iznad zamrzavanja. U takvim uvjetima, korozivni materijal je u kontaktu s površinama automobila zadržan vlagom koja sporo isparava.

Blato je posebno korozivno jer se sporo suši i zadržava vlagu u kontaktu s vozilom. Iako se blato čini suhim, još uvijek može zadržati vlagu i potaknuti koroziju.

Visoke temperature također mogu ubrzati koroziju dijelova koji nisu pravilno prozračeni kako bi se vlaga raspršila. Zbog svih navedenih razloga, naročito je važno održati Vaš automobil čistim i bez blata ili nakupina drugih materijala. To se ne odnosi samo na vidljive površine, nego naročito na podnicu (podvozje) automobila.

### Za pomoć u sprečavanju korozije

Možete pomoći u sprečavanju začetka korozije pridržavanjem sljedećeg:

#### *Držite Vaš automobil čistim*

Najbolji način za sprečavanje korozije jest da držite Vaš automobil čistim i bez korozivnih materijala. Pažnja podnici automobila je naročito važna.

- Ako živite u području izloženom izrazitoj koroziji - gdje se koristi sol za ceste, blizu mora, područja s industrijskim zagađenjem, kiselim kišama, itd. - trebali biste pridati dodatnu pažnju sprečavanju korozije. Tijekom zime isperite podnicu Vašeg automobila barem jedanput mjesečno i obavezno temeljito očistite podnicu nakon zime.
- Kad čistite ispod automobila, posebnu pažnju pridajte komponentama ispod blatobrana i drugim skrivenim područjima. Temeljito očistite, jer samo navlaživanje nakupljenog blata, umjesto ispiranja, ubrzat će koroziju, a ne spriječiti. Voda pod visokim pritiskom i para su naročito učinkoviti kod uklanjanja nakupljenog blata i korozivnih materijala.
- Kad čistite donje strane vrata, pragove i dijelove okvira, vodite računa da su odvodne rupe otvorene tako da vlaga ima kamo pobjeći, odnosno da neće biti zarobljena unutra i ubrzati koroziju.

### *Držite Vašu garažu suhom*

Nemojte parkirati Vaš automobil u vlažnoj, slabo prozračenoj garaži. To stvara povoljno okruženje za koroziju. To posebno vrijedi ako perete Vaš automobil u garaži ili ga uvezete u garažu dok je još mokar ili prekriven snijegom, ledom ili blatom. Čak i grijana garaža može pridonijeti koroziji osim ako je dobro prozračena tako da je vlaga raspršena.

### *Držite lak u dobrom stanju*

Ogrebotine ili rupice u laku trebaju biti prekrivene sredstvom za popravak laka što je prije moguće za sprečavanje mogućnosti korozije. Ako je goli lim vidljiv, preporučljiva je pažnja stručnog limara.

Ptičji izmet : Ptičji izmet je izrazito korozivan i može oštetiti lakirane površine za samo nekoliko sati. Uvijek uklonite ptičji izmet što je prije moguće.

### *Nemojte zanemariti unutrašnjost*

Vlaga se može nakupiti ispod tepiha i tapacirunga te uzrokovati koroziju. Provjerite povremeno ispod tepiha kako biste bili sigurni da je tapacirung suh. Budite pažljivi ako prevozite gnojiva, sredstva za čišćenje ili kemikalije u automobilu.

Takva bi sredstva trebala biti u odgovarajućim spremnicima i svako prolivanje ili curenje treba biti očišćeno, isprano čistom vodom i temeljito osušeno.

## Njega unutrašnjosti

### **Općeniti oprez za unutrašnjost**

Spriječite da kemikalije poput parfema, kozmetičkog ulja, kreme za sunčanje, sredstva za čišćenje ruku i osvježivača zraka dođu u kontakt s dijelovima unutrašnjosti jer mogu uzrokovati oštećenje ili gubitak boje. Ako dođu u kontakt s dijelovima unutrašnjosti, odmah ih obrišite. Pogledajte sljedeće upute za pravilan način čišćenja materijala unutrašnjosti.

### **OPASKA**

**Nikada nemojte dopustiti da voda ili druge tekućine dođu u kontakt s električnim/elektroničkim komponentama unutar vozila jer ih to može oštetiti.**

### **OPASKA**

**Kad čistite proizvode od kože (upravljač, sjedala, itd.), koristite neutralne deterđente ili otopine s niskim udjelom alkohola. Ako koristite otopine s visokim udjelom alkohola ili kisele/alkalne deterđente, boja kože može izbljediti ili se površina može oguliti.**

### **Čišćenje presvlaka i obloga unutrašnjosti**

#### **Vinil (ako je u opremi)**

Uklonite prašinu i prljavštinu s plastika s metlicom ili usisavačem. Očistite plastične površine sredstvima za čišćenje unutrašnjosti.

#### **Tkanina (ako je u opremi)**

Uklonite prašinu i prljavštinu s tkanina s metlicom ili usisavačem. Očistite otopinom s blagim sapunom preporučenom za presvlake ili tepihe. Odmah uklonite svježe mrlje sredstvom za čišćenje tkanina. Ako se svježe mrlje odmah ne očiste, tkanina se može zaprljati, a boja izbljediti. Također, vatrootporna svojstva mogu biti umanjena ako materijal nije pravilno održavan.

### **OPASKA**

Korištenje bilo čega osim preporučenih sredstava za čišćenje i procedura može utjecati na izgled i vatrootporna svojstva tkanine.

### **Koža (ako je dio opreme)**

- Svojstva kožnih presvlaka sjedala
  - Koža je životinjskog podrijetla te je posebno tretirana kako bi bila pogodna za korištenje. Kako se radi o prirodnom proizvodu, svaki se dio razlikuje po debljini i gustoći. Nabori se mogu pojaviti kao prirodna posljedica rastezanja i stiskanja u ovisnosti o temperaturi i vlazi.
  - Sjedalo je presvučeno napetim materijalom u svrhu poboljšanja udobnosti.
  - Dijelovi koji su u dodiru s tijelom su zaobljeni, a bočni dijelovi su izdignuti kako bi bolje obujmili tijelo za dodatnu udobnost i stabilnost.
  - Nabori se mogu pojaviti tijekom korištenja. To nije nedostatak u proizvodnji.



### **OPREZ**

- Nabori ili izbljedjela mjesta koja su se pojavila prirodno tijekom korištenja nisu pokrivena jamstvom i ne mogu biti predmet prigovora.
- Remeni s metalnim dodacima, patentni zatvarači ili ključevi u stražnjem džepu mogu oštetiti materijal.
- Pazite da ne smočite sjedalo. Vlaga može promijeniti izgled prirodne kože.
- Traperice ili odjeća koja je umjetno izbljedjena mogu utjecati na izgled materijala presvlake sjedala.

- Njega kožnih sjedala
  - Redovito usisavajte kako biste uklonili prašinu i pijesak sa sjedala. To će spriječiti brušenje kože tj. njezino oštećivanje i zadržati njenu kvalitetu kao i prvog dana.
  - Presvlake od prirodne kože često brišite suhom ili mekom krpom.
  - Korištenje kvalitetnih sredstava za zaštitu kože može spriječiti istrošenje i zadržati izvornu boju. Dobro proučite upute za korištenje i posavjetujte se sa stručnjakom prije korištenja sredstava za njegu i zaštitu kože.
  - Kožne presvlake svijetle boje (bež, bijela kava) lako se zaprljaju i mrlje se lako uoče. Redovito čistite sjedala.
  - Izbjegavajte brisanje mekom krpom. To može izazvati pucanje kože.
- Čišćenje kožnih sjedala
  - Odmah uklonite sva zaprljanja. Držite se ovih naputaka za njihovo uklanjanje.
  - Kozmetički proizvodi (krema za sunčanje i sl.)  
Odgovarajuće sredstvo za čišćenje nanosite na krpom i potom pomoću nje očistite zaprljano mjesto. Obrišite ostatke mokrom krpom i potom odmah posušite kožu suhom krpom.
  - Pića (kava, sokovi i sl.)  
Malo neutralnog deterdženta nanosite i obrišite. Ponavljajte dok zaprljanja ne nestanu.
  - Ulje  
Odmah upijte ulje upijajućom krpom i očistite sredstvom za uklanjanje mrlja (samo za prirodnu kožu).
  - Žvakaća guma  
Otvrdnite žvakaću gumu pomoću kockice leda i postupno uklonite.

### **Čišćenje tkanja rameno/krilnog pojasa**

Očistite tkanje pojasa s bilo kojom otopinom s blagim sapunom preporučenom za čišćenje presvlaka ili tepiha. Slijedite upute proizvođača sapuna. Nemojte izbijeliti ili bojati tkanje jer ga to može oslabiti.

### **Čišćenje prozora u unutrašnjosti**

Ako unutarnje površine stakala u vozilu postanu zamagljene (tj. prekrivene uljnim, masnim ili voštanim slojem), trebaju se očistiti sredstvom za čišćenje stakla. Slijedite upute na spremniku sredstva za čišćenje stakla.

### **OPASKA**

**Nemojte strugati ili grebati unutrašnjost stražnjeg prozora. To može rezultirati oštećenjem mreže odmrzivača stražnjeg prozora.**

## SUSTAV KONTROLE EMISIJE

Sustav kontrole emisije Vašeg vozila je pokriveno pisanim ograničenim jamstvom. Molimo da pogledate informacije o jamstvu u servisnoj putovnici Vašeg vozila.

Vaše vozilo je opremljeno sustavom kontrole emisije kako bi udovoljio svim propisima o emisiji.

Postoje sljedeća tri sustava kontrole emisije.

- (1) Sustav povrata uljnih para u motor
- (2) Sustav kontrole isparavanja goriva
- (3) Sustav kontrole emisije ispušnih plinova

Kako bi se osiguralo pravilno funkcioniranje sustava kontrole emisije, preporučuje se da Vaše vozilo pregledava i održava ovlašteni HYUNDAI trgovac u skladu s rasporedom održavanja u ovom priručniku.



### OPREZ

**Za test pregleda i održavanja (s elektronskom kontrolom stabilnosti (ESC))**

- **Kako biste spriječili nepravilno paljenje tijekom testiranja na dinamometru, isključite elektronsku kontrolu stabilnosti (ESC) pritiskanjem ESC prekidača.**
- **Nakon završetka testiranja na dinamometru, uključite ESC ponovnim pritiskanjem ESC prekidača.**

### 1. Sustav povrata uljnih para u motor

Sustav pozitivnog prozračivanja kućišta radilice se koristi za sprečavanje emitiranja zagađenja uzrokovanog slobodnim istjecanjem neizgorenih plinova. Taj sustav kroz crijevo usisa zraka opskrbljuje kućište radilice svježim filtriranim zrakom. Unutar kućišta radilice, svježi zrak se miješa s neizgorenim plinovima, koji zatim prolaze kroz PCV ventil u usisni sustav.

### 2. Sustav kontrole isparavanja goriva

Sustav kontrole isparavanja goriva je osmišljen za sprečavanje ispuštanja para goriva u okoliš.

#### **Kanistar**

Pare goriva stvorene unutar spremnika za gorivo su upijene i spremljene u pripadajućem kanistru. Kad motor radi, pare goriva upijene u kanistru uvučene su u kompenzacijsku posudu kroz solenoidni ventil za kontrolu para goriva.

#### **Solenoidni ventil za kontrolu para goriva (PCSV)**

Solenoidnim ventilom za kontrolu para goriva upravlja kontrolni modul motora (ECM); kad je temperatura rashladne tekućine motora niska tijekom rada u praznom hodu, PCSV se zatvara kako ispareno gorivo ne bi ušlo u motor. Nakon što se motor zagrije tijekom normalne vožnje, PCSV se otvara kako bi ispareno gorivo unio u motor.

### 3. Sustav kontrole emisije ispušnih plinova

Sustav kontrole emisije ispušnih plinova je vrlo učinkoviti sustav koji nadzire emisije ispušnih plinova dok održava dobre performanse vozila.

Ako motor ne starta, pretjerani pokušaji da se pokrene mogu izazvati oštećenje ispušnog sustava.

#### **Mjere opreza ispušnih plinova motora (ugljični monoksid)**

- Ugljični monoksid može biti prisutan u drugim ispušnim plinovima. Stoga, ako osjetite miris bilo kakvih ispušnih plinova unutar Vašeg vozila, odmah dajte pregledati i popraviti vozilo. Ako ikad posumnjate da ispušni plinovi ulaze u Vaše vozilo, vozite ga samo sa svim prozorima spuštenima do kraja. Neka Vaše vozilo bude odmah pregledano i popravljeno.



#### **UPOZORENJE**

**Ispušni plinovi motora sadrže ugljični monoksid (CO). Iako bez boje i mirisa, opasan je i može biti smrtonosan ako se udahne. Slijedite sljedeće upute kako biste izbjegli trovanje ugljičnim monoksidom.**

- Nemojte pokretati motor u skučenim ili zatvorenim područjima (poput garaža) dulje nego što je potrebno za pomicanje vozila u ili van tog područja.
- Kad je vozilo određeno vrijeme zaustavljeno u otvorenom području dok motor radi, prilagodite ventilacijski sustav (po potrebi) kako biste unijeli vanjski zrak u vozilo.
- Nikada nemojte sjediti u parkiranom ili zaustavljenom vozilu dulje vrijeme dok motor radi.
- Kad se motor ugasi ili se ne može pokrenuti, prekomjerni pokušaji ponovnog pokretanja motora mogu uzrokovati oštećenje sustava kontrole emisije.

#### **Mjere opreza katalizatora**



#### **UPOZORENJE**

- **Vrući ispušni sustav može zapaliti zapaljive predmete ispod Vašeg vozila. Nemojte parkirati, čekati dok motor radi, ili voziti preko ili u blizini zapaljivih predmeta, poput suhe trave, papira, lišća, itd.**
- **Ispušni sustav i sustav katalizatora su vrlo vrući dok motor radi ili odmah nakon što je motor ugašen. Držite se dalje od ispušnog sustava i katalizatora kako se ne biste opekli. Također, nemojte ukloniti toplinsku zaštitu oko ispušnog sustava, nemojte prekriti dno vozila ili nemojte prekriti vozilo zbog kontrole korozije. To može stvoriti rizik od požara u pojedinim uvjetima.**

Vaše vozilo je opremljeno uređajem za kontrolu emisije - katalizatorom.

Stoga, sljedeće mjere opreza se moraju poštivati:

- Vodite računa da gorivo u Vašem vozilu dopunjavate samo bezolovnim gorivom (za benzinske motore).
- Nemojte koristiti vozilo kad postoje znakovi kvara motora, poput stanke zapaljenja ili primjetnog gubitka performansi.
- Nemojte zlorabljavati ili zlostavljati motor. Primjeri zlorabljavanja su klizanje s ugašenim motorom i spuštanje nizbrdo u brzini s ugašenim paljenjem.
- Nemojte vrtjeti motor na visokim okretajima dulje vrijeme (5 minuta ili više).
- Nemojte mijenjati bilo koji dio motora ili sustava kontrole emisije. preporučujemo da sustav pregleda ovlašteni HYUNDAI trgovac.
- Izbjegavajte vožnju s ekstremno niskom razinom goriva. Ostajanje bez goriva može uzrokovati nepravilno izgaranje i oštećenje katalizatora.

Nepridržavanje ovih mjera opreza može rezultirati oštećenjem katalizatora i Vašeg vozila.

Osim toga, takvi postupci mogu poništiti Vaša jamstva.

### ***Benzinski filter čestica (GPF) (ako je opremi)***

Za razliku od odbacivog filtra zraka, sustav benzinskog filtra čestica (GPF) automatski sagorijeva (oksidira) i uklanja nakupljenu čađu prema uvjetima vožnje. Drugim riječima, aktivno sagorijevanje sustava kontrole emisije i visoke temperature ispušnih plinova uzrokovane normalnim/visokim uvjetima vožnje spaljuju i uklanjaju nakupljenu čađu.

Međutim, ako se vozilo nastavlja voziti učestalo kratkim relacijama ili je dulje vrijeme voženo pri niskim brzinama, nakupljena čađa možda neće biti automatski uklonjena zbog niskih temperatura ispušnih plinova.

Kad se nakupi više od određene količine čađe, svjetlo GPF indikatora kvara (≡) trepće.

Kad svjetlo GPF indikatora kvara trepće, možda prestane treptati ako vozite vozilo pri više od 80 km/h ili u stupnju prijenosa višem od drugog s 1500 do 40000 okretaja određeno vrijeme (oko 30 minuta).

Ako svjetlo indikatora kvara nastavlja treptati ili poruka upozorenja "Check exhaust system" svijetli unatoč proceduri, molimo Vas da posjetite ovlaštenog HYUNDAI trgovca i provjerite GPF sustav.

Ako nastavite voziti sa svjetlom indikatora kvara koje trepće dulje vrijeme, GPF sustav se može oštetiti i potrošnja goriva povećati.



**OPREZ**

**Benzinsko gorivo (ako je GPF u opremi)**

**Preporučuje se korištenje propisanog automobilskog benzinskog goriva u benzinskim vozilima opremljenima GPF sustavom.**

**Ako koristite gorivo koje neodređene aditive, to može uzrokovati oštećenje GPF sustava i može izazvati probleme s ispušnim sustavom.**



# Indeks

---

**A**

Ako imate praznu gumu (s rezervnim kotačem).....	8-13
Ako imate praznu gumu (sa setom za popravak).....	8-20
Ako se motor ne pokreće ili okreće sporo .....	8-4
Ako se motor neće pokrenuti .....	8-4
Ako se motor okreće, ali ne starta .....	8-4
Ako se motor pregrije .....	8-7
Ako se motor ugasi na križanju ili pružnom prijelazu.....	8-3
Ako se motor ugasi tijekom vožnje .....	8-3
Akumulator .....	9-34
Akumulator .....	9-33
Alarm .....	5-15
Antena.....	5-90
Aparat za gašenje požara .....	8-31
AUTO STOP indikator .....	4-19
Automatski klima-uređaj .....	5-65
Automatski klima-uređaj .....	5-75
Automatski povrat .....	5-29
Automatsko grijanje i klimatizacija.....	5-66
Automatsko odmagljivanje (samo za automatski klima-uređaj) .....	5-76
Automatsko otključavanje/zaključavanje vozila .....	5-13
Automatsko prozračivanje .....	5-78
Automatsko prozračivanje kad se koristi sredstvo za pranje stakla .....	5-78

**B**

Benzinski motor.....	1-4
Benzinski motor.....	2-18
Bluetooth bežična tehnologija .....	5-92
Brave.....	5-13
Brave sa zaštitom za djecu.....	5-13
Briga o sigurnosnim pojasevima .....	3-31
Briga o SRS sustavu .....	3-61
Brisač vjetrobranskog stakla.....	5-52
Brisači.....	5-52
Brisači i perači .....	5-52
Brisači stakla.....	5-53
Broj motora.....	2-17
Broj šasije vozila (VIN).....	2-16

Brzinomjer .....	4-6
------------------	-----

## C

Check BRAKE SWITCH fuse.....	4-24
Check Driver Attention Warning system .....	4-27
Check exhaust system.....	4-27
Check Forward safety system.....	4-27
Check headlight .....	4-27
Check High Beam Assist (HBA) system.....	4-27
Check Lane Keeping Assist system.....	4-27
Check steering wheel lock system.....	4-24

## D

Daljinske komande na upravljaču.....	5-91
DCT mjenjač s dvostrukom spojkom .....	6-9
Dijelovi seta za popravak.....	8-21
Dimenzije.....	2-9
Dizalica i alat .....	8-13
Djeca uvijek moraju biti straga.....	3-32
Dnevno svjetlo (DRL) .....	9-59
Dobre navike kočenja .....	6-31
Dobre vozačke navike.....	6-16
Dodatne napomene o sigurnosnim pojasevima .....	3-29
Dodatne sigurnosne napomene.....	3-62
Dodatne značajke klima-uređaja.....	5-78
Door, Hood, Tailgate open indicator.....	4-25
Dopunjavanje akumulatora.....	9-34
Drive mod .....	6-41
Drive mode / Traction mode prekidač .....	6-41/6-53
Driving assist mod .....	4-30
Driving Assist prekidač .....	7-53
Držač za čaše .....	5-82
Dvostruka podnica prtljažnika.....	5-80
Dvostruko zaključavanje (deadlocks).....	5-12

## E

ECS SPORT indikator .....	4-19
Električni servo upravljač (EPS) .....	5-16
Električno pokretani prozori.....	5-23

Elektronička blokada diferencijala .....	6-38
Elektronička kontrola stabilnosti (ESC) .....	6-22
Elektronički nadziran ovjes (ECS) .....	6-37
Engine overheated / Engine has overheated .....	4-26
EU deklaracija dizalice .....	8-19

**F**

Filtar goriva .....	9-27
Filtar zraka .....	9-28
Filtar zraka klima-uređaja.....	9-29
Funkcija sigurnog izlaska (SEW).....	7-47

**G**

Gdje su zračni jastuci? .....	3-49
Geometrija ovjesa i balansiranje guma.....	9-38
Glasovno prepoznavanje.....	5-92
Glavno svjetlo upozorenja (Master Warning Light) .....	4-17
Glavno svjetlo upozorenja (MIL) .....	4-14
Grijani upravljački obruč.....	5-18
Grijanje i hlađenje.....	5-57
Grijanje i hlađenje sjedala .....	3-18
Guma i kotač.....	9-36
Gume i kotači.....	2-11
Gume i kotači.....	9-36
Gume niskog presjeka.....	9-43

**H**

HBA sustav smart dugih svjetala.....	5-49
Head up zaslon (HUD) .....	5-38
Heated Steering Wheel turned off .....	4-26
Hyundai motor company .....	1-2

**I**

Imobilizator.....	5-9
Indikator CUSTOM moda .....	4-23
Indikator DBC sustava.....	4-21
Indikator dugih svjetala .....	4-20
Indikator ECO moda.....	4-22
Indikator ESC (elektronička kontrola stabilnosti).....	4-18

Indikator ESC OFF .....	4-18
Indikator Forward Safety sustava .....	4-22
Indikator imobilizatora .....	4-19
Indikator istrošenja diska .....	6-18
Indikator kratkih svjetala .....	4-20
Indikator Lane Safety sustava .....	4-22
Indikator N moda .....	4-23
Indikator prebacivanja brzina .....	4-10
Indikator smart dugih svjetala (HBA) .....	4-20
Indikator SPORT moda .....	4-22
Indikator stražnjih svjetala za maglu .....	4-21
Indikator sustava ograničenja brzine .....	4-21
Indikator tempomat SET .....	4-21
Indikator tempomata .....	4-21
Indikator upaljenih svjetala .....	4-20
Indikatori i svjetla upozorenja .....	4-11
Informacije HUD zaslona .....	5-40
Informacije o obradi podataka .....	8-34
Informacije o obradi podataka .....	8-42
Infotainment sustav .....	5-90
Infotainment sustav .....	5-92
Instrument ploča .....	4-4
Integrirani modovi vožnje .....	6-41
Inteligentno ograničenje brzine (ISLA) .....	7-56
Izbjegavanje sudara s poprečnim prometom straga (RCCA) .....	7-96
Izbjegavanje sudara u mrtvom kutu (BCA) .....	7-34
Izjava o sukladnosti .....	2-17

## K

Kako funkcionira radio .....	5-93
Kako rade zračni jastuci? .....	3-52
Kamera za pogled unazad .....	7-93
Karakteristike vozila .....	6-46
Key not detected .....	4-24
Key not in vehicle .....	4-24
Kočnice visokih performansi .....	6-19
Kočnički sustav .....	6-18
Komande na upravljaču .....	5-91
Kontakt brava .....	6-5

Kontrola proklizavanja .....	6-53
Kontrole instrument ploče .....	4-5
Kontrole LCD-a .....	4-28
Kontrolirajte svoju brzinu.....	3-2
Korištenje DCT mjenjača .....	6-9
Korištenje priručnika .....	1-3
Korištenje seta za popravak.....	8-22
Krovni nosač.....	5-89
Kutija s osiguračima .....	9-45

**L**

Launch control .....	6-47
LCD zaslon .....	4-28
Lights mode .....	4-25
Ljuljanje vozila .....	6-55
Low fuel.....	4-26
Low key battery .....	4-23
Low tire pressure .....	4-26
Low washer fluid .....	4-26

**M**

Masa praznog vozila i obujam prtljažnika.....	2-13
Masa vozila.....	6-72
Master warning grupa .....	4-33
Metlice brisača.....	9-30
Mjerač prevaljene udaljenosti.....	4-9
Mjerač tlaka u gumama .....	8-31
Mod kontrole proklizavanja.....	6-53
Mod putnog računala .....	4-30
Modifikacije vozila.....	1-7
Modovi LCD-a .....	4-29
Modovi putnog računala .....	4-34
Motorni prostor.....	2-8
Motorni prostor.....	9-3
Motorno ulje .....	9-21
Mreža za osiguranje prtljage.....	5-88
Multibox .....	5-80



## N

N mod .....	6-43
N Power Shift .....	6-51
N prekidač.....	6-40
N Road Sense sustav.....	6-52
N track Sense shift.....	6-50
Nasloni za glavu .....	3-14
NGS sustav (N Grin Shift).....	6-45
Njega guma.....	9-36
Njega izgleda .....	9-70
Njega unutrašnjosti.....	9-75
Njega vanjštine .....	9-70
Nosivost i brzinski indeks guma.....	2-13

## O

Objašnjenje stavki rasporeda održavanja.....	9-18
Odabir sjedalice za djecu.....	3-33
Odgovornost vlasnika .....	9-4
Odlagalište za sunčane naočale .....	5-80
Odmagljivanje i odmrzavanje vjetrobrana.....	5-74
Odmrzavanje.....	5-77
Odmrzavanje stražnjeg stakla .....	5-77
Održavajte vozilo u sigurnom stanju .....	3-2
Održavanje guma .....	9-40
Održavanje od strane vlasnika .....	9-5
Održavanje sustava .....	5-62
Održavanje sustava .....	5-72
Održavanje u teškim uvjetima korištenja i pri maloj kilometraži (osim Europe).....	9-16
Održavanje u teškim uvjetima korištenja i pri maloj kilometraži (za Europu).....	9-11
Održavanje uz vuču prikolice .....	6-71
Odvojiva kuka za vuču .....	8-28
Ograničenja i kvar sustava.....	5-50
Ometanje vozača.....	3-2
Opaske o sigurnom korištenju seta za popravak.....	8-26
Opasni uvjeti vožnje .....	6-55
Opasnosti od zračnih jastuka .....	3-2
Oprema za slučaj nužde.....	8-31
Oprema za vuču prikolice.....	6-67

Osigurači.....	9-44
Osvjetljenje instrument ploče .....	4-5
Otvaranja i zatvaranje krovnog prozora .....	5-28
Oznaka certifikacije vozila .....	2-16
Oznaka dizalice.....	8-18
Oznaka goriva.....	2-18
Oznaka kapaciteta akumulatora.....	9-34
Oznaka kompresora klima-uređaja.....	2-17
Oznaka na bočnoj stranici gume.....	9-40
Oznake zračnih jastuka .....	3-62

## P

Pan-Europski eCall sustav .....	8-32
Panoramski krov .....	5-27
Panoramski krovni prozor.....	5-27
Parking Safety prekidač.....	7-106
Parking/View prekidač.....	7-93
Parkiranje.....	6-16
Parkirna kočnica .....	6-19
Parkirna kočnica .....	9-27
Perači prednjeg vjetrobrana .....	5-54
Performancijske opcije .....	6-47
Podešavanje intenziteta osvjetljenja instrument ploče .....	4-5
Podešavanje snopa svjetla (za Europu).....	9-61
Podešavanje visine i dubine upravljača .....	5-17
Podešavanje visine i dubine upravljačkog obruča.....	5-17
Pogled unazad (RVM) .....	7-93
Pokazivač broja okretaja.....	4-6
Pokazivač neispravnosti TPMS sustava .....	8-11
Pokazivač razine goriva.....	4-7
Pokazivač temperature rashladne tekućine.....	4-7
Pokazivač vanjske temperature.....	4-8
Pokazivači i mjerači.....	4-6
Poklopac dolijevanja ulja.....	9-21
Poklopac motora .....	5-31
Poklopac otvora dolijevanja goriva .....	5-35
Poklopac prtljažnika .....	5-33
Poklopac spremnika goriva.....	5-35
Pokretanje u slučaju nužde .....	8-5

Pokrov prtljažnika.....	5-88
Pomicanje krovnog prozora.....	5-28
Pomoć pri kretanju uzbrdo (HAC) .....	6-28
Pomoć pri parkiranju (PDW).....	7-109
Poruke na LCD-u.....	4-26
Poruke na LCD-u.....	6-54
Poruke upozorenja .....	6-39
Posebni uvjeti vožnje.....	6-55
Postavke CUSTOM moda .....	4-10
Postavke HUD zaslona .....	5-40
Postavke N1/N2 prekidača .....	6-40
Postavke performancijskih opcija.....	6-47
Postavke sustava .....	5-49
Postavke vozila .....	4-36
Postavke vozila (infotainment sustav).....	4-36
Potrebna kvaliteta goriva .....	1-4
Pranje i brisanje stražnjeg stakla.....	5-55
Predgovor.....	1-2
Prednja sjedala .....	3-6
Prednje svjetlo .....	5-41, 9-59
Prednji pokazivač smjera.....	9-59
Preduvjeti za korištenje sigurnosnih pojaseva.....	3-21
Pregled unutrašnjosti (I) .....	2-4
Pregled unutrašnjosti (II).....	2-6
Pregled vanjštine (I).....	2-2
Pregled vanjštine (II) .....	2-3
Prekidač DBC sustava .....	6-29
Prekidač električnog otvaranja prozora .....	5-23
Prekidač ESC Off .....	6-22
Prekidač head-up zaslona .....	5-39
Prekidač Idle stop & go (ISG) sustava .....	6-32
Prekidač središnjeg zaključavanja .....	5-11
Prekidač za podešavanje vanjskih retrovizora.....	5-21
Prekidač za podešavanje visine snopa svjetla.....	5-45
Prekidač za preklapanje vanjskih retrovizora .....	5-22
Prekidač za svjetla .....	5-41
Prekidač zaključavanja električnog otvaranja prozora .....	5-26
Preporučena maziva i količine.....	2-14
Preporučeni razred viskoznosti po SAE .....	2-15

Preporučeni tlak u hladnim gumama .....	9-36
Press brake pedal to start engine.....	4-24
Press START button again.....	4-24
Press START button while turning wheel.....	4-23
Press START button with key.....	4-24
Pretinac za rukavice.....	5-79
Pretovar.....	6-72
Pretpostavke za korištenje HUD zaslona.....	5-38
Pretpostavke za zimsku vožnju.....	6-61
Prianjanje guma .....	9-40
Pribor za prvu pomoć.....	8-31
Prije pokretanja.....	6-4
Prije ulaska u vozilo.....	6-4
Prije vožnje .....	6-4
Pristup vašem vozilu.....	5-4
Prolazak kroz zavoje.....	6-55
Prostor za odlaganje.....	5-79
Provjera filtra zraka klima-uređaja .....	9-29
Provjera metlica brisača.....	9-30
Provjera razine motornog ulja .....	9-21
Provjera razine rashladne tekućine .....	9-23
Provjera razine tekućine kočnica .....	9-26
Provjera razine tekućine za pranje stakla.....	9-27
Provjera tlaka u gumama .....	8-8
Provjera tlaka u gumama .....	8-25
Provjera tlaka u gumama .....	9-37
Prozori .....	5-23
Putno računalo .....	4-34

## R

Rad kontrole proklizavanja.....	6-53
Rad sustava .....	5-50
Rad sustava .....	5-60
Rad sustava .....	5-70
Rashladna tekućina motora.....	9-23
Raspored održavanja od strane vlasnika.....	9-5
Raspored servisa održavanja.....	9-7
Redovno održavanje (osim Europe) .....	9-13
Redovno održavanje (za Europu) .....	9-8

Reset stavki.....	9-35
Resetiranje krovnog prozora.....	5-30
Retrovizori.....	5-19
Rezervna guma smanjenih dimenzija.....	2-12
Rotacija guma (kotača).....	9-38
Ručica DCT mjenjača.....	6-9
Ručica za otvaranje poklopca motora.....	5-31
Ručni / Automatski klima-uređaj.....	5-56/5-65
Ručni klima-uređaj.....	5-56
Ručni klima-uređaj.....	5-74
Ručno grijanje i klimatizacija.....	5-66

## S

Sat.....	5-86
Servisi održavanja.....	9-4
Servo sustav.....	6-18
Shift light (svjetlo za promjenu stupnja prijenosa).....	6-49
Shift to P.....	4-23
Shift to P ili N to start engine.....	4-24
Sidrišta za tepihe.....	5-87
Sigurnosne poruke.....	1-3
Sigurnosne pretpostavke.....	3-5
Sigurnosni pojasevi.....	3-21
Sigurnosni pojasevi.....	3-24
Sigurnosni sustavi za djecu (CRS).....	3-32
Šipka za mjerenje razine ulja u motoru.....	9-21
Sjedala.....	3-3
Sjenilo.....	5-27
Sjenilo za sunce.....	5-83
Slučaj nužde tijekom vožnje.....	8-3
Smanjenje rizika od prevrtanja.....	6-57
Smart ključ.....	5-4
Smart tempomat (SCC).....	7-72
Snaga žarulja.....	2-10
Snijeg ili poledica.....	6-58
Specifikacije guma i tlak pumpanja (oznaka).....	2-16
Specifikacije motora.....	2-9
Sport view.....	4-31
Spremnik rashladne tekućine.....	9-23

Spremnik tekućine kočnica.....	9-26
Spremnik tekućine za pranje stakla .....	9-27
Start-stop prekidač motora.....	6-5
START/STOP tipka motora .....	6-5
Steering wheel not locked.....	4-23
Što očekivati nakon aktivacije zračnog jastuka? .....	3-55
Što učiniti u hitnim slučajevima .....	8
Stražnja pomoć pri parkiranju (PDW).....	7-106
Stražnja sjedala .....	3-11
Stražnje svjetlo.....	9-65
Stražnje svjetlo za hod unazad, stražnji pokazivač smjera, stražnje svjetlo za maglu .....	9-65
Stražnji brisač .....	9-32
Sunroof open indicator .....	4-25
Sustav bežičnog punjenja mobitela .....	5-84
Sustav dobrodošlice .....	5-41
Sustav držanja traka (LFA).....	7-89
Sustav grijanja / hlađenja sjedala.....	3-19
Sustav izbjegavanja sudara (FCA) (samo kamera).....	7-2
Sustav izbjegavanja sudara (FCA) (sensor fusion tipa).....	7-14
Sustav klima-uređaja .....	2-13
Sustav kočenja pri spuštanju (DBC).....	6-31
Sustav kontrole emisije.....	9-78
Sustav nadzora stabilnosti vozila (VSM) .....	6-27
Sustav nadzora tlaka u gumama .....	8-9
Sustav nadzora tlaka u gumama (TPMS) .....	8-8
Sustav ostanka u traku (LKA) .....	7-28
Sustav protiv blokade kočnica (ABS).....	6-21
Sustav upozorenja zauzetosti stražnje klupe (ROA – Rear Occupant Alert).....	5-13
Suvozački zračni jastuk .....	3-49
Svako skretanje to cilja (Turn by Turn).....	4-30
Svjetla .....	5-41
Svjetla indikatora pokazivača smjera .....	4-20
Svjetla upozorenja (4 žmigavca) .....	8-4
Svjetlo upozorenja ispušnog sustava (GPF) (Benzinski motor).....	4-18
Svjetlo upozorenja LED svjetala .....	4-21
Svjetlo upozorenja niske razine goriva.....	4-16
Svjetlo upozorenja parkirne kočnice i kočione tekućine .....	4-12
Svjetlo upozorenja prekoračenja broja okretaja .....	4-16

Svjetlo upozorenja razine motornog ulja.....	4-16
Svjetlo upozorenja sigurnosnih pojaseva.....	3-22
Svjetlo upozorenja sigurnosnog pojasa .....	4-11
Svjetlo upozorenja sustava EPS (elektronički servo upravljač) .....	4-13
Svjetlo upozorenja sustava protiv blokiranja kočnica (ABS).....	4-13
Svjetlo upozorenja sustava punjenja.....	4-14
Svjetlo upozorenja sustava za elektroničku raspodjelu sile kočenja (EBD).....	4-13
Svjetlo upozorenja tlaka motornog ulja.....	4-15
Svjetlo upozorenja zračnog jastuka .....	4-11

## T

Tekućina kočnica .....	9-26
Tekućina za pranje stakla.....	9-27
Tempomat (CC) .....	7-68
Treće stop svjetlo.....	9-67
Trokut upozorenja.....	8-31
Truba.....	5-18
Turn FUSE SWITCH On.....	4-26

## U

U središnjoj konzoli.....	5-79
UAE ECALL sustav .....	8-40
UAE eCall sustav (Za UAE).....	8-44
Udaljenost do pražnjenja spremnika.....	4-9
Ugradnja dječje sjedalice.....	3-35
Uhodavanje vozila .....	1-7
Uključivanje/isključivanje HUD zaslona .....	5-39
Unutarnja recirkulacija zraka s krovnim otvorom.....	5-78
Unutrašnja kvaka vrata .....	5-11
Unutrašnja svjetla .....	5-46
Unutrašnje značajke.....	5-82
Unutrašnji retrovizor.....	5-19
Upozorenje na cesti.....	8-3
Upozorenje na prekoračenje brzine (MSLA) .....	7-53
Upozorenje na preniski tlak.....	8-10
Upozorenje na umor vozača (DAW) .....	7-61
Upozorenje naglog kočenja (ESS).....	6-28
Upozorenje otvorenog otvora .....	5-30
Upravljač.....	5-16

Upravljački obruč .....	5-16
USB priključak .....	5-90
USB ulaz.....	5-90
Utičnica 12V .....	5-83
Uvijek vežite pojaseve.....	3-2
Uvod .....	8-20

**V**

Vanjska svjetla .....	5-41
Vanjska značajke.....	5-31
Vanjske značajke.....	5-89
Vanjski retrovizor.....	5-20
Važne sigurnosne napomene.....	3-2
Vežite svu djecu .....	3-2
Vješalica za odjeću .....	5-86
Vozačev zračni jastuk .....	3-49
Vožnja autocestom .....	6-57
Vožnja noću .....	6-56
Vožnja po kiši .....	6-56
Vožnja s prikolicom .....	6-68
Vožnja u poplavljenim područjima.....	6-56
Vožnja zimi .....	6-58
Vrata.....	5-10
Vuča .....	8-27
Vuča prikolice (za Europu).....	6-63
Vuča u slučaju nezgode .....	8-29
Vučna služba.....	8-27

**W**

Wiper mode.....	4-25
-----------------	------

**Z**

Za najdulji životni vijek akumulatora.....	9-34
Zaključavanje vozila iznutra.....	5-11
Zaključavanje vozila izvana .....	5-10
Zamjena filtra zraka.....	9-28
Zamjena filtra zraka klima-uređaja.....	9-29
Zamjena guma .....	9-39
Zamjena kotača.....	8-14



Zamjena kotača.....	9-40
Zamjena kotača opremljenog TPMS-om.....	8-11
Zamjena metlica brisača .....	9-30
Zamjena motornog ulja i filtra.....	9-22
Zamjena osigurača instrument ploče .....	9-45
Zamjena osigurača u motornom prostoru .....	9-46
Zamjena rashladne tekućine .....	9-25
Zamjena svjetla registarske pločice.....	9-68
Zamjena žarulje bočnog žmigavca .....	9-65
Zamjena žarulje stražnjeg svjetla.....	9-65
Zamjena žarulje trećeg stop svjetla.....	9-67
Zamjena žarulje unutrašnjeg svjetla .....	9-68
Zašto se zračni jastuk u sudaru nije aktivirao? .....	3-56
Zbrinjavanje rabljenih vozila (Europa).....	1-7
Zračni jastuk - dopunski sigurnosni sustav (SRS).....	3-46

## Ž

Žarulja glavnog svjetla, pozicijskog, žmigavaca i dnevnog svjetla – zamjena.....	9-59
Žarulje.....	9-58

