

**i30 N** | Hrvatski

Priručnik za korisnika

# i30 N

# HYUNDAI

## ***VLASNIČKI PRIRUČNIK***

Korištenje  
Održavanje  
Specifikacije

**Sve informacije u ovom Priručniku za vlasnika su aktualne u trenutku objave. Međutim, HYUNDAI zadržava pravo izmjene u bilo kojem trenutku, provodeći politiku stalnog unapređivanja proizvoda.**

**Ovaj priručnik vrijedi za sve modele ovog vozila i uključuje opise i objašnjenja opcija kao i standardne opreme. Kao rezultat toga, možete pronaći materijal u ovom priručniku koji se ne odnosi na vaše vozilo.**

**Imajte na umu da su neki modeli opremljeni upravljačem na desnoj strani (RHD). Objašnjenja i ilustracije za neke funkcije u RHD modelima su suprotna od onih napisanih u ovom priručniku.**



## **OPREZ: PREINAKE NA VAŠEM HYUNDAI VOZILU**

Vaš HYUNDAI se ne treba mijenjati ni na koji način. Takve izmjene mogu negativno utjecati na performanse, sigurnost ili izdržljivost vašeg Hyundai vozila i mogu, osim toga, kršiti uvjete ograničenih jamstava koja pokrivaju vozilo. Određene promjene mogu također biti i kršenje propisa utvrđenih od strane Ministarstva prometa i drugih vladinih agencija u vašoj zemlji.

## **DVOSMJERNI RADIO ILI INSTALACIJA TELEFONA**

Vaše vozilo opremljeno je elektronskim ubrizgavanjem goriva i drugim elektroničkim komponentama. Postoji mogućnost da nepropisno ugrađeni/prilagođeni dvosmjerni radio ili mobilni telefon negativno utječu na elektroničke sustave. Iz tog razloga, preporučujemo vam da pažljivo slijedite upute proizvođača radija ili da se obratite HYUNDAI prodavaču za mjere opreza ili posebne upute ako se odlučite instalirati jedan od tih uređaja.



## UPOZORENJA NA SIGURNOST I ŠTETU VOZILA

Ovaj priručnik sadrži informacije pod naslovima OPASNOST, UPOZORENJE, OPREZ i OBAVIJEST.

Ovi naslovi pokazuju sljedeće:

### **OPASNOST**

Ukazuje na potencijalno opasnu situaciju koja, ako se ne izbjegne, može dovesti do smrti ili ozbiljnih ozljeda.

### **OPREZ**

Ukazuje na opasno stanje koje, ako se ne izbjegne, može rezultirati manjom ili srednjom ozljedom.

### **UPOZORENJE**

Ukazuje na stanje koje može dovesti do štete, ozbiljnih ozljeda ili smrti za vas i druge osobe, ako se upozorenje ne poštuje. Pridržavajte se savjeta i postupajte pažljivo.

### **OBAVIJEST**

Ukazuje na stanje koje može rezultirati oštećenjem vašeg vozila ili opreme, ako se ne postupa oprezno.



## PREDGOVOR

Zahvaljujemo na odabiru HYUNDAI vozila. Sa zadovoljstvom vam želimo dobrodošlicu u sve širi broj ljudi koji voze HYUNDAI. Napredni inženjering i visoka kvaliteta izrade svakog HYUNDAI vozila kojeg gradimo nešto je na što smo vrlo ponosni.

Vaš Priručnik za vlasnika će vam predstaviti mogućnosti i rad vašeg novog HYUNDAI vozila. Predlažemo da ga pažljivo pročitate jer sadrži informacije koje uvelike mogu pridonijeti zadovoljstvu koje vam pričinjava vaše novo vozilo. Proizvođač također preporučuje da servis i održavanje na vašem vozilu obavljaju ovlašteni HYUNDAI trgovci.

Napomena: Budući da će budući vlasnici također trebati informacije koje se nalaze u ovom priručniku, ako prodajete vaš HYUNDAI, molimo vas da ostavite Priručnik u vozilu. Hvala.

## HYUNDAI MOTOR COMPANY

### OPREZ

**Upotreba goriva loše kvalitete i maziva koje ne zadovoljavaju HYUNDAI specifikacije mogu dovesti do teških oštećenja motora i smjenjača. Uvijek morate koristiti gorivo visoke kvalitete i maziva koja zadovoljavaju specifikacije navedene na stranici 8-76 u poglavlju Specifikacije vozila u ovom Priručniku.**

Copyright 2017 HYUNDAI Motor Company. Sva prava zadržana. Niti jedan dio ove publikacije se ne smije reproducirati, pohranjivati u bilo kojem sustavu pohrane ili prenositi u bilo kojem obliku ili na bilo koji način, bez prethodnog pismenog dopuštenja tvrtke Hyundai Motor Motor Company.



## KAKO KORISTITI OVAJ PRIRUČNIK

Želimo vam pomoći kako biste u vožnji vašeg vozila što više uživali. Vaš priručnik može vam pomoći na mnogo načina. Preporučamo da pročitate cijeli priručnik. Kako bi se smanjila mogućnost ozljeda ili smrtnog slučaja, posebnu pozornost obratite na obavijesti UPOZORENJA i OPREZA.

Tekst je popraćen jasnim ilustracijama kako ne biste bili ni u kakvim dvojabama glede ispravnog korištenja svojeg vozila. Čitajući priručnik naučit ćete sve o značajkama vašeg vozila, važnim sigurnosnim informacijama, a naći ćete i korisne savjete o vožnji u raznim vremenskim uvjetima.

Da biste dobili uvid u sadržaj vašeg Priručnika, koristite Sadržaj u prednjem dijelu priručnika.

Za brzo pronalaženje informacija o vozilu, koristite indeks u stražnjem dijelu Priručnika. To je abecedni popis onoga što je u ovom priručniku i broj stranice gdje se može naći.

Poglavlja: ovaj priručnik se sastoji od osam poglavlja plus sadržaj. Prva stranica svakog poglavlja obuhvaća detaljnu tablicu sadržaja tema u tom

poglavlju kako biste odmah mogli vidjeti nalazi li se tražena informacija u tom dijelu priručnika.

## SIGURNOSNE PORUKE

Sigurnost Vas, kao i svih ostalih, iznimno je važna. Ovaj priručnik za vlasnika pruža mnoge sigurnosne rutine, i sigurne načine korištenja vozila. Ove informacije pružaju upozorenja o potencijalnim opasnostima za vas, ostale, ali i vozilo.

Sigurnosne poruke koje se nalaze na vozilu i u ovom priručniku pokazuju što treba činiti kako bi se sve potencijalne opasnosti izbjegle.

Upozorenja i savjeti u ovom priručniku su ondje radi vaše sigurnosti. Pridržavajte te ih se u potpunosti; u protivnom su moguće teške ozljede, pa i one sa smrtnim posljedicama.

U priručniku ćete naći istaknute OPASNOSTI, razna UPOZORENJA, obavijesti koje pozivaju na OPREZ i OBAVIJESTI.

Kako je OPASNOST izuzetno bitna, skrećemo na nju pažnju simbolom opasnosti koji se koristi u ovom priručniku.



Ovo je taj simbol i on ukazuje na potencijalno teške fizičke ozljede. Pridržavajte se svih sigurnosnih uputa, jer inače prijetite teške ozljede, pa i one sa smrtnim posljedicama.

Ove informacije su prikupljene u prilog vaše osobne sigurnosti. Pažljivo ih proučite i uvijek ih se pridržavajte u POTPUNOSTI.

### OPASNOST

**Ukazuje na potencijalno opasnu situaciju koja, ako se ne izbjegne, može dovesti do smrti ili ozbiljnih ozljeda.**

### UPOZORENJE

**UPOZORENJE ukazuje na opasnost koja, ako se ne izbjegne, može dovesti do smrti ili ozbiljne ozljede.**



## Introduction

### OPREZ

**Ukazuje na opasno stanje koje, ako se ne izbjegne, može rezultirati manjom ili srednjom ozljedom.**

### **OBAVIJEST**

**Ukazuje na stanje koje može rezultirati oštećenjem vašeg vozila ili opreme, ako se ne postupa oprežno.**

## VRSTE GORIVA

### **Bezolovni**

Za Europu

Za optimalne performanse vozila, preporučamo koristiti bezolovni benzin s oktanskim brojem RON (istraživački oktanski broj) 95 / AKI (Anti Knock Index) 91 ili više. (Nemojte koristiti gorivo s pomiješanim metanolom.)

Možete koristiti bezolovni benzin s oktanskim brojem RON 91-94 / AKI 87-90, ali to može dovesti do blagog smanjenja performansi vozila.

Osim Europe

Za optimalne performanse vozila, preporučamo koristiti bezolovni benzin s oktanskim brojem RON (istraživački oktanski broj) 91 / AKI (Anti Knock Index) 87 ili više. (Nemojte koristiti gorivo s pomiješanim metanolom.)

Vaše novo vozilo je osmišljeno da uz bezolovno gorivo bude maksimalno učinkovito, a i da smanji emisiju ispušnih plinova i onečišćenje svjećica.

### OPREZ

**NIKADA NE KORISTITE OLOVNO GORIVO. Upotreba olovnog goriva je štetna za katalizator i oštetit će senzor za kisik u sustavu kontrole motora te utjecati na kontrolu emisija.**

**Nikad nemojte dodavati bilo koje sredstvo za čišćenje sustava goriva u spremnik, osim onoga što je navedeno u specifikacijama (Preporučamo da kontaktirate ovlaštenog HYUNDAI dobavljača za pojedinosti.)**

### UPOZORENJE

- Ne “punite do vrha”, nakon što se kod punjenja mlaznica automatski isključi.
- Uvijek provjerite je li čep goriva sigurno stavljen kako bi se spriječilo proljevanje goriva u slučaju nesreće.



### ***Olovno gorivo (ako je propisano)***

U nekim zemljama, vaše je vozilo zamišljeno za korištenje olovnog benzina. Prije upotrebe olovnog goriva preporučamo da kontaktirate ovlaštenog HYUNDAI dobavljača za pojedinosti. Oktanska vrijednost olovnog goriva jednaka je kao i kod bezolovnog.

### ***Benzin koji sadrži alkohol i metanol***

Gasohol, mješavina benzina i etanola (također poznat kao zrnati alkohol) i benzin ili gasohol koji sadrži metanol (također poznat kao drvo alkohol) prodaju se uz ili umjesto olovnog ili bezolovnog benzina.

Ne koristite gasohol koji sadrži više od 10% etanola, i ne koristite benzin ili gasohol koji sadrži metanol. Bilo koji od ovih goriva može izazvati probleme u vožnji i oštetiti sustav goriva, sustav za kontrolu motora i kontrole ispušnih plinova.

Prekinite korištenje bilo koje vrste gasohola ako se pojave problemi u vožnji.

Šteta u sustavu goriva ili problem u vožnji ne mogu biti pokriveni jamstvom proizvođača, ako su one proizašle iz uporabe navedenih goriva.

1. Gasohol s više od 10% etanola.
2. Benzin ili gasohol koji sadrži metanol.
3. Olovni benzin ili olovni gasohol.

### **⚠ OPREZ**

**Nikad ne koristiti gasohol koji sadrži metanol. Prekinite korištenje bilo kakvog gasohola, ako to utječe na vozna svojstva motora.**

### ***Ostala goriva***

Korištenje goriva kao što su;

- gorivo koje sadrži silikon (Si),
- gorivo koje sadrži MMT (Mangan, Mn),
- gorivo koje sadrži Ferocen (Fe), i
- gorivo koje sadrži druge metalne aditive,

mogu izazvati štetu vozila i motora ili izazvati začepljenje, probleme pri pokretanju, loše ubrzanje, gubitak brzine, topljenje katalizatora, nenormalnu koroziju, smanjenje životnog ciklusa, itd.

Također, žaruljica za dojavu neispravnosti (MIL) se može upaliti.

### **OBAVIJEST**

**Oštećenja sustava goriva ili problemi s performansama uzrokovani uporabom ovih goriva neće biti pokriveni ograničenim jamstvom novog vozila.**



## Introduction

### **UKorištenje MTBE**

HYUNDAI preporučuje izbjegavanje goriva s MTBE (metil tercijarni butil eter) preko 15,0% vol. (sadržaj kisika 2,7% mase) u vašem vozilu.

Gorivo koje sadrži MTBE preko 15,0% vol. (sadržaj kisika 2,7% mase) može smanjiti performanse vozila i proizvodnju pare ili uzrokovati teško pokretanje.

#### **OPREZ**

**Ograničeno jamstvo novog vozila ne može pokriti štetu na sustavu za gorivo i probleme s performansama koje su uzrokovane uporabom goriva koji sadrže metanol ili gorivo s MTBE (metil tercijarni butil eter) preko 15,0% vol. (maseni sadržaj kisika 2,7%)**

### **Nemojte koristiti metanol**

Goriva koja sadrže metanol (drvo alkoholi) ne smiju se koristiti u vozilu. Ova vrsta goriva može smanjiti performanse vozila i oštetiti komponente sustava goriva, sustav kontrole motora i sustav kontrole emisija.

### **Aditivi za gorivo**

HYUNDAI preporuča korištenje bezolovnog benzina koji ima oktanski broj RON (istraživački oktanski broj) 95 / AKI (Anti Knock Indeks) 91 ili više (za Europu).

Za korisnike koji ne koriste kvalitetna goriva uključujući redovito korištenje aditiva za gorivo, a imaju problema s pokretanjem ili motor ne radi glatko, dodajte jednu bocu aditiva u spremnik goriva na svakih 15.000 km (Europa) / 10.5000 km (osim Europe). Provjerite poglavlje 7. i raspored redovnog održavanja.

Aditivi se mogu dobiti od ovlaštenog HYUNDAI trgovca uz informacije o tome kako ih koristiti. Nemojte miješati druge aditive.

### **Korištenje u inozemstvu**

Ako ćete voziti svoje vozilo u drugoj zemlji, svakako:

- provjerite sve zakonske propise o registraciji i osiguranju.
- provjerite je li kvalitetno gorivo dostupno.

## MODIFIKACIJE VOZILA

- Nemojte ni na koji način modificirati vozilo. Modifikacije vozila mogu utjecati na njegove performanse, sigurnost, trajnost i mogu čak biti u suprotnosti sa zakonima koji propisuju sigurnost i sastav ispušnih plinova.
- Dodatno, oštećenja ili gubitak performansi koji su posljedica tih modifikacija neće biti pokriveni jamstvom.
- Korištenje bilo kakvih neodobrenih elektroničkih uređaja može izazvati nenormalan rad vozila, oštećenje ožičenja, pražnjenje/kvar akumulatora i požar. Radi vlastite sigurnosti nemojte koristiti neodobrene elektroničke uređaje.

## RAZRADA VOZILA

Nije potrebno posebno razdoblje razrade. Prateći nekoliko jednostavnih mjera opreza tijekom prvih 1000 km možete poboljšati performanse, potrošnju i život vašeg vozila.

- Nemojte jako tjerati motor.
- Za vrijeme vožnje održavajte okretaje motora (RPM ili okretaje u minuti) do 3000/min.
- Nemojte dulje vremena održavati istu brzinu motora, bilo da je brza ili spora. Različiti okretaji motora su potrebni za pravilno razrađivanje motora.
- Izbjegavajte nagla kočenja, osim u slučaju potrebe, kako bi se omogućilo da se kočnice ispravno uhodaju.
- Nemojte vući prikolicu prvih 2000 km rada.
- Nemojte koristiti Launch Control (pomoć pri startu) za vrijeme uhdavanja vozila.

## POVRATAK RABLJENIH VOZILA

HYUNDAI se zalaže za odgovorno postupanje prema okolišu i stoga nudi ekološko zbrinjavanje vozila kojima je istekao životni vijek u skladu sa smjericama Europske unije (EU) o zbrinjavanju vozila na kraju svojeg životnog vijeka.

Za detaljnije informacije obratite se ovlaštenom HYUNDAI trgovcu.



**SADRŽAJ**

|  |   |
|--|---|
| Vaše vozilo na prvi pogled             | 1 |
| Sigurnosni sustavi vašeg vozila        | 2 |
| Značajke vašeg vozila                  | 3 |
| Multimedijski sustav                   | 4 |
| Vožnja vašeg vozila                    | 5 |
| Što učiniti u hitnim slučajevima       | 6 |
| Održavanje                             | 7 |
| Specifikacije i korisničke informacije | 8 |
| Indeks                                 | I |





## Vaše vozilo na prvi pogled

|                                    |     |
|------------------------------------|-----|
| Pregled vanjštine (I).....         | 1-2 |
| Pregled vanjštine (II).....        | 1-3 |
| Pregled unutrašnjosti (I).....     | 1-4 |
| Pregled prednje konzole (I) .....  | 1-5 |
| Pregled prednje konzole (II) ..... | 1-6 |
| Motorni prostor .....              | 1-7 |





Vaše vozilo na prvi pogled

## PREGLED VANJŠTINE (I)

■ Sprijeda

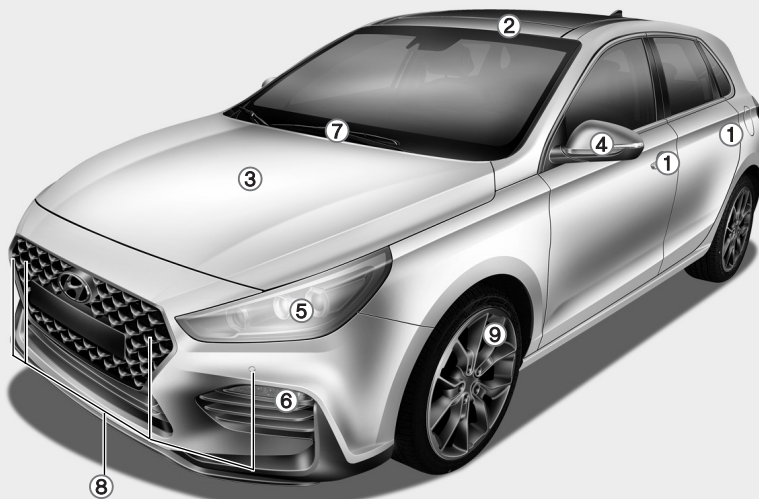

- |  |            |
|--|------------|
| 1. Kvae .....                          | 3-11       |
| 2. Krovni prozor .....                 | 3-32       |
| 3. Poklopac motora .....               | 3-37       |
| 4. Vanjski retrovizor .....            | 3-23       |
| 5. Prednje svjetlo .....               | 3-79, 7-62 |
| 6. Dnevno svjetlo (DRL) .....          | 3-86, 7-62 |
| 7. Brisači vjetrobranskog stakla ..... | 3-91, 7-31 |
| 9. Pomoć pri parkiranju .....          | 3-100      |
| 10. Guma i kotač .....                 | 7-37, 8-4  |

Stvarni se izgled može razlikovati od ilustracije.

OPDEN017001





## PREGLED VANJŠTINE (II)

■ Straga



Stvarni se izgled može razlikovati od ilustracije.

- |                                     |            |
|-------------------------------------|------------|
| 1. Poklopac spremnika goriva .....  | 3-40       |
| 2. Prtljažnik .....                 | 3-38       |
| 3. Metlica stražnjeg brisača .....  | 3-91, 7-32 |
| 4. Odmrzivač stražnjeg stakla ..... | 3-116      |
| 5. Antena .....                     | 4-2        |
| 6. Stražnje svjetlo .....           | 7-66       |
| 7. Treće stop svjetlo .....         | 7-69       |
| 8. Stražnje svjetlo za maglu .....  | 3-84, 7-68 |
| 9. Parkirni senzori .....           | 3-9695     |
| 11. Kuka .....                      | 6-38       |

1

Vaše vozilo na prvi pogled



OPDEN017002







Vaše vozilo na prvi pogled

## PREGLED UNUTRAŠNOSTI

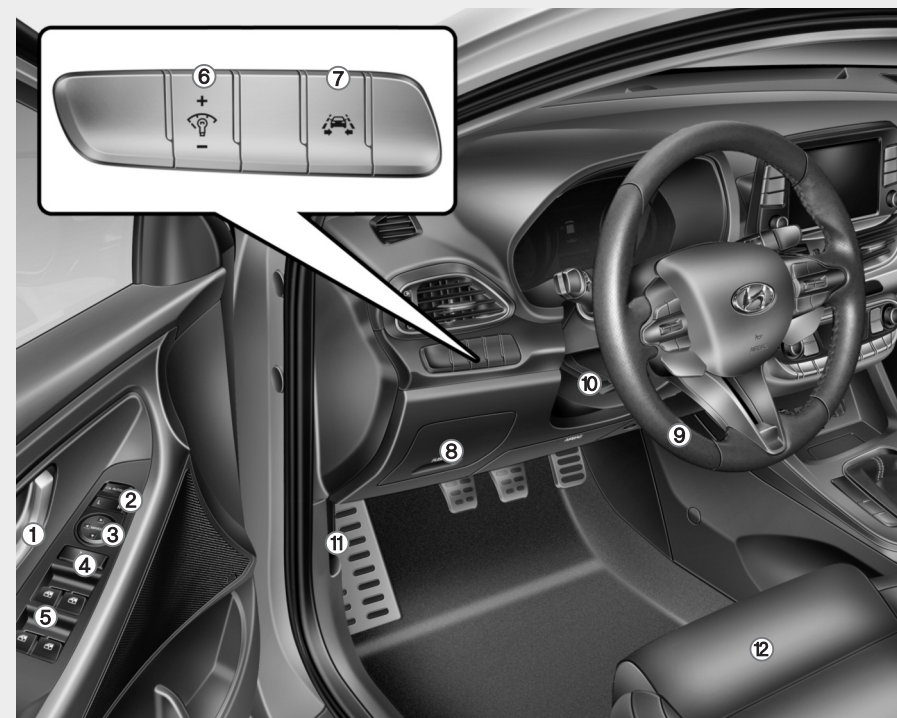

1. Unutarnja kvaka .....3-12
2. Prekidač za sklapanje vanjskog retrovizora .....3-25
3. Prekidač za podešavanje vanjskog retrovizora .....3-24
4. Prekidač za zaključavanje električnog otvaranja prozora .....3-30
5. Prekidač električnog otvaranja prozora .....3-27
6. Podešavanje intenziteta osvjetljenja instrument ploče .....3-44
7. Prekidač LKAS/LDWS sustava .....5-64/5-73
8. Kutija s osiguračima .....7-48
9. Upravljački obruč .....3-19
10. Ručica za podešavanje upravljačkog obruča po visini/dubini .....3-20
11. Ručica za otvaranje poklopca motora .....3-37
12. Sjedalo .....2-4

Stvarni se izgled može razlikovati od ilustracije.

OPDEN017003





## PREGLED PREDNJE KONZOLE (I)



Stvarni se izgled može razlikovati od ilustracije.

- |   |       |
|---|-------|
| 1. Instrument ploča .....                             | 3-43  |
| 2. Kontrole svjetla/žmigavaca .....                   | 3-79  |
| 3. Brisači/perači .....                               | 3-91  |
| 4. Daljinske kontrole audio sustava .....             | 4-3   |
| Bluetooth® hands-free sustava .....                   | 4-4   |
| 5. Ograničivač brzine .....                           | 5-82  |
| Tempomat .....  | 5-85  |
| 6. Vozačev zračni jastuk .....                        | 2-47  |
| 7. Kontakt brava/prekidač .....                       | 5-6   |
| Paljenja motora .....                                 | 5-9   |
| 8. Audio sustav .....                                 | 4-8   |
| Navigacijski sustav .....                             | 4-5   |
| 9. Prekidač upozorenja na opasnost (4 žmigavca) ..... | 6-2   |
| 10. Prekidač središnjeg zaključavanja .....           | 3-13  |
| 11. Automatski klima-uređaj .....                     | 3-103 |
| 12. Suvozački čeonni zračni jastuk .....              | 2-47  |
| 13. Pretinac za rukavice .....                        | 3-119 |
| 14. Središnji pretinac .....                          | 3-119 |

1

Vaše vozilo na prvi pogled



OPDEN017005





Vaše vozilo na prvi pogled

## PREGLED PREDNJE KONZOLE (II)

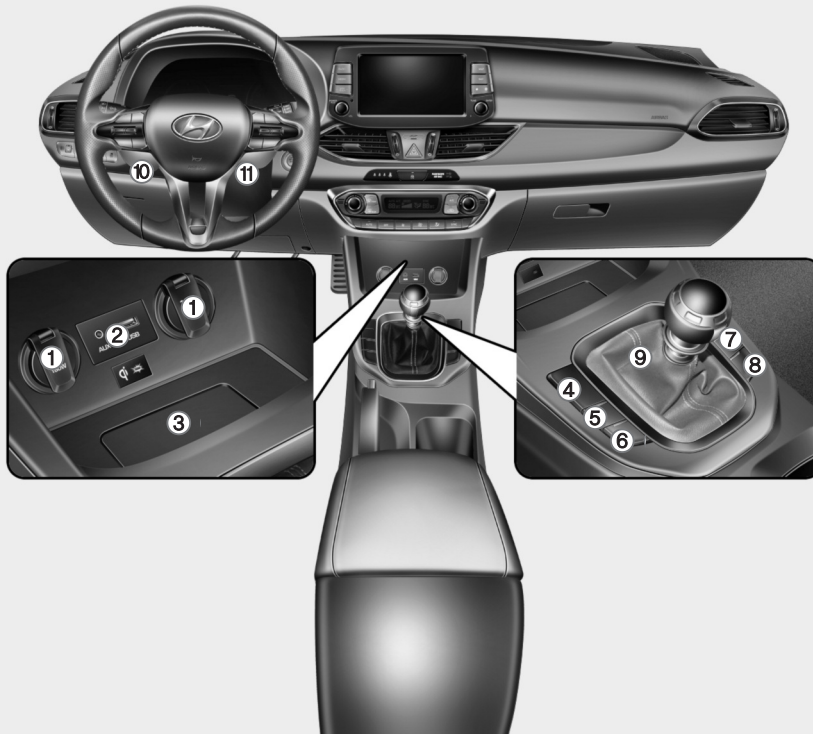

- 1. Utičnica 12 V .....3-123
- 2. Aux, USB i iPod® .....4-2
- 3. Sustav bežičnog punjenja  
mobitela .....3-125
- 4. Grijanje sjedala .....2-20
- 5. Grijani upravljački obroč .....3-21
- 6. Prekidač za isključivanje  
ESC sustava .....5-29
- 7. Prekidač za uključivanje pomoći  
pri parkiranju .....3-100/3-98
- 8. Start-stop sustav (ISG) .....5-44
- 9. Ručica ručnog mjenjača .....5-14
- 10. Prekidač vozačkih modova .....5-40
- 11. N prekidač .....5-41

Stvarni se izgled može razlikovati od ilustracije.

OPDEN017004





## MOTORNI PROSTOR

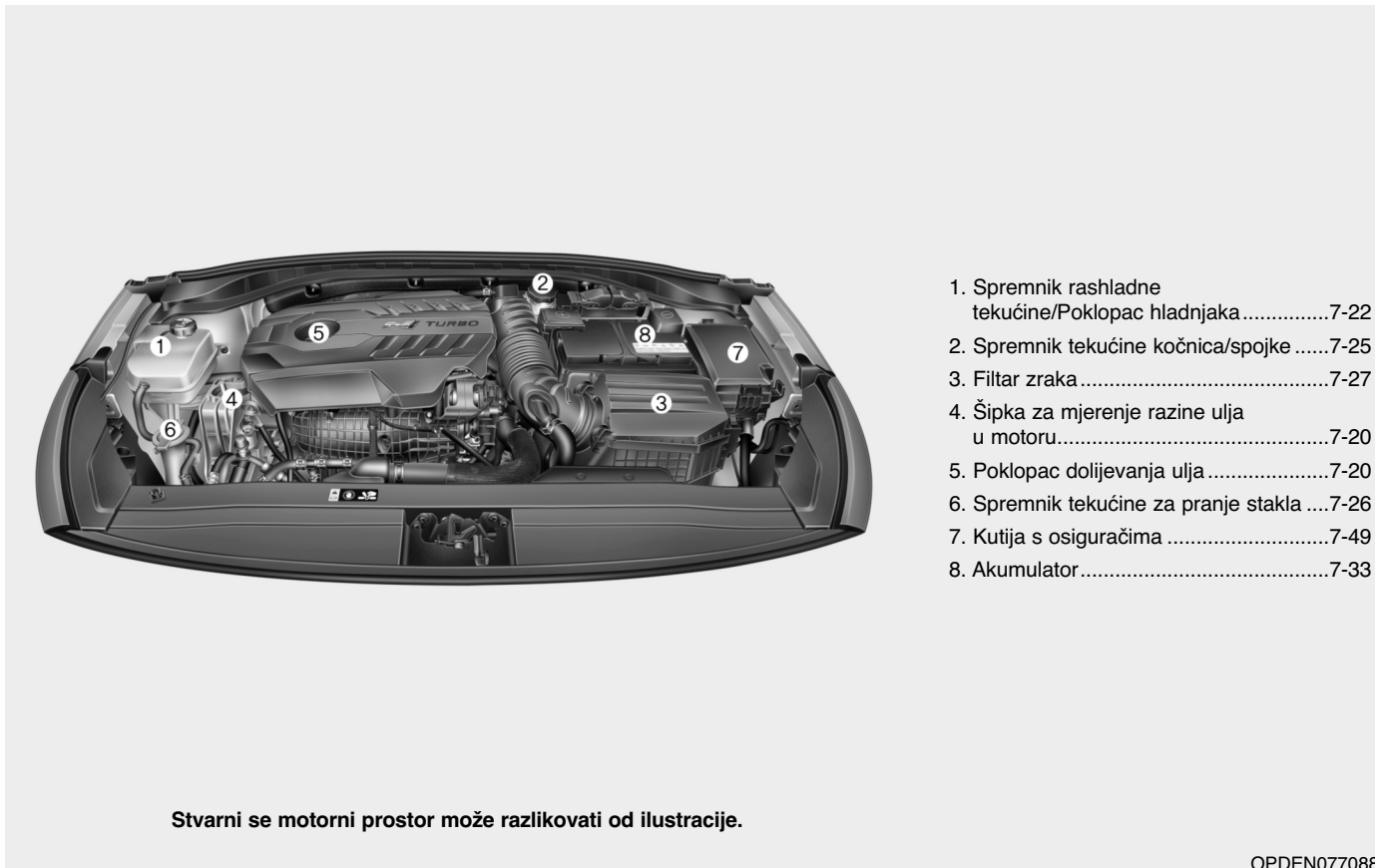

1. Spremnik rashladne tekućine/Poklopac hladnjaka .....7-22
2. Spremnik tekućine kočnica/spojke .....7-25
3. Filtar zraka .....7-27
4. Šipka za mjerenje razine ulja u motoru.....7-20
5. Poklopac dolijevanja ulja .....7-20
6. Spremnik tekućine za pranje stakla ....7-26
7. Kutija s osiguračima .....7-49
8. Akumulator .....7-33

Stvarni se motorni prostor može razlikovati od ilustracije.

OPDEN077088

1-7

1

Vaše vozilo na prvi pogled







## Sigurnosni sustav vašeg vozila

Ovo poglavlje pruža važne obavijesti o tome kako zaštititi sebe i ostale putnike. Objašnjava i pokazuje ispravan način korištenja sjedala i sigurnosnih pojaseva te kako rade zračni jastuci. Također, ovdje možete pročitati ispravan način zaštite djece i dojenčadi dok su ona u vozilu.

|   |      |  |      |
|---|------|--|------|
| <b>Važne sigurnosne napomene</b> .....              | 2-2  | <b>Sigurnosni pojasevi</b> .....                           | 2-25 |
| Uvijek vežite pojaseve .....                        | 2-2  | Dodatne napomene o sigurnosnim pojasevima.....             | 2-31 |
| Vežite svu djecu .....                              | 2-2  | Briga o sigurnosnim pojasevima .....                       | 2-33 |
| Opasnosti od zračnih jastuka.....                   | 2-2  | <b>Sigurnosni sustavi za djecu (CRS)</b> .....             | 2-34 |
| Ometanje vozača.....                                | 2-2  | Djeca uvijek moraju biti straga .....                      | 2-34 |
| Kontrolirajte svoju brzinu .....                    | 2-3  | Odabir sjedalice za djecu.....                             | 2-35 |
| Održavajte vozilo u sigurnom stanju .....           | 2-3  | Ugradnja dječje sjedalice .....                            | 2-37 |
| <b>Sjedala</b> .....                                | 2-4  | <b>Zračni jastuk – dopunski sigurnosni sustav (SRS)</b> .. | 2-45 |
| Sigurnosne pretpostavke.....                        | 2-5  | Gdje su zračni jastuci? .....                              | 2-47 |
| Prednja sjedala .....                               | 2-6  | Kako rade zračni jastuci? .....                            | 2-52 |
| Stražnja sjedala.....                               | 2-12 | Što očekivati nakon aktivacije zračnog jastuka? ...        | 2-56 |
| Nasloni za glavu .....                              | 2-15 | Zašto se zračni jastuk u sudaru nije aktivirao? ....       | 2-57 |
| Grijanje i hlađenje sjedala.....                    | 2-19 | Briga o SRS sustavu .....                                  | 2-62 |
| Sigurnosni pojasevi.....                            | 2-22 | Dodatne sigurnosne napomene.....                           | 2-63 |
| Preduvjeti za korištenje sigurnosnih pojaseva ..... | 2-22 | Oznake zračnih jastuka.....                                | 2-63 |
| Svjetlo upozorenja sigurnosnih pojaseva.....        | 2-23 |  |      |





## Sigurnosni sustav vašeg vozila

### VAŽNE SIGURNOSNE NAPOMENE

Ovdje ćete naći mnoge sigurnosne napomene i savjete koje će se ponavljati i u drugim poglavljima ovog priručnika. Obratite pažnju na njih, jer one značajno povećavaju vašu i sigurnost ostalaih putnika u vozilu.

#### Uvijek vežite sigurnosni pojas

Sigurnosni pojas pruža najbolju zaštitu u svim vrstama nezgoda. Zračni jastuci su zamišljeni kao dopuna, nikako zamjena!, sigurnosnim pojasevima. I stoga, iako je vaše vozilo opremljeno zračnim jastucima, **UVIJEK** vežite sigurnosne pojaseve i sebi i putnicima i to činite na ispravan način.

#### Vežite svu djecu

Sva djeca mlađa od 13 godina bi se trebala voziti propisno vezana na stražnjim, nikako prednjim sjedalima. Dojenčad i bebe trebaju biti u dječjim sjedalicama koje su propisno učvršćene. Veća djeca trebaju koristiti tzv. booster sjedalo sve dok ne porastu dovoljno da mogu nositi sigurnosni remen bez potrebe za dodatnim sjedalicom.

#### Opasnosti od zračnih jastuka

Iako zračni jastuci spašavaju živote, oni ih mogu i ugroziti i izazvati teške ozljede putnicima koji sjede preblizu ili nisu ispravno vezani. Djeca i odrasle osobe niskog rasta su najviše ugrožene aktivacijom zračnog jastuka. Pridržavajte se uputa u ovom priručniku.

#### Ometanje vozača

Ometanje vozača je ozbiljna i stvarna opasnost s mogućim smrtnim posljedicama. Sigurnost uvijek mora biti na prvom mjestu i vozač mora biti svjestan vlastite odgovornosti prema putnicima i ostalim sudionicima u prometu te održavati potrebnu razinu koncentracije. Nju narušavaju jedenje, pijenje, pospanost, umor, posezanje za različitim stvarima tijekom vožnje, razgovor s putnicima i korištenje mobilnih telefona.

Svako skretanje pogleda s ceste je opasno i terba ga svoditi na apsolutni minimum. Kako bi se umanjile opasnosti od nezgode:

- **UVIJEK** podesite sve svoje mobilne uređaje (MP3 plejere, mobitele, navigacijske uređaje i sl.) dok vozilo stoji, nikako u vožnji.
- **TELEFONIRANJE** je dopušteno samo u skladu sa zakonskim propisima i kad ni na koji način ne ugrožava sudionike u prometu. **NIKAD** nemojte slati SMS poruke tijekom vožnje. To je zabranjeno u većini zemalja. Baš kao i telefoniranje tijekom vožnje bez korištenja hands free uređaja.





- NIKAD nemojte dopustiti da vam mobitel skrene pažnju s vožnje. Vozač je jedini odgovoran za sigurnost putnika i ostalih sudionika u prometu i trebao bi uvijek ruke držati na upravljaču, a pogled uperen na cestu.

### **Pazite na brzinu**

Prevelika i neprilagođena brzina je jedan od najčešćih uzroka nezgoda. Općenito vrijedi pravilo: što je veća brzina, veći je rizik od ozljeda iako se teške ozljede mogu dogoditi i pri niskim brzinama. Nikad nemojte voziti brže nego je sigurno u datim okolnostima, bez obzira na ograničenje koje je na snazi.

### **Održavajte vozilo u top formi**

Puknuće gume ili mehanički kvar mogu biti iznimno opasni. Da bi se mogućnost takvog događaja svela na minimum, redovito provjeravajte tlak u gumama i održavajte vozilo kod ovlaštenog HYUNDAI trgovca sukladno planu redovnog održavanja i uz korištenje samo originalnih HYUNDAI dijelova. Tako će vaše vozilo uvijek biti u top formi.







## Sigurnosni sustav vašeg vozila

### SJEDALA

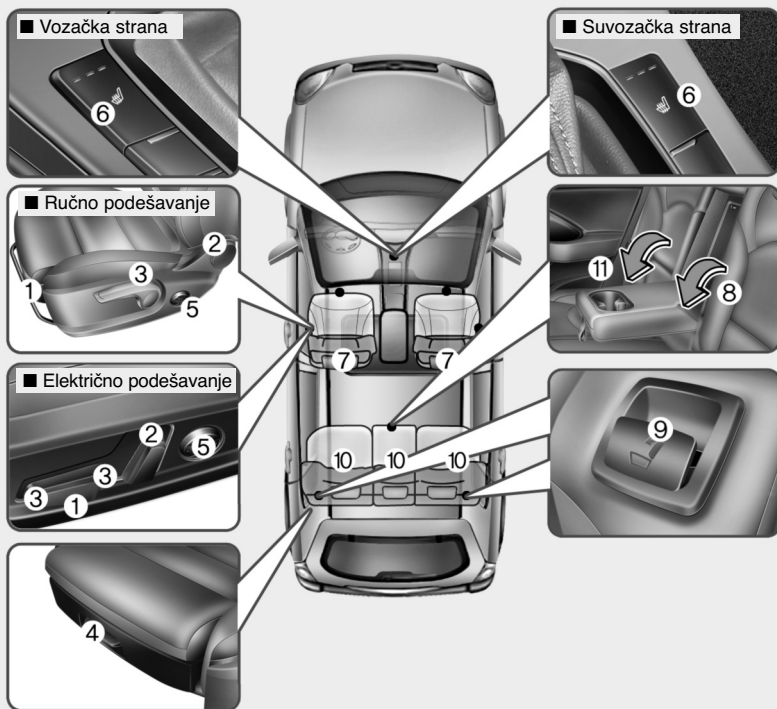

#### Prednje sjedalo

- (1) Podešavanje sjedala naprijed/natrag
- (2) Podešavanje nagiba naslona sjedala
- (3) Prilagodba visine sjedala\*
- (4) Prilagodba lumbalnog dijela (vozačko sjedalo)\*
- (5) Grijanje sjedala\*/Grijanje i ventilacija sjedala\*
- (6) Nasloni za glavu

#### Stražnje sjedalo

- (7) Naslon za ruke \*
- (8) Preklapanje naslona
- (9) Nasloni za glavu
- (10) Otvor za dugu i usku prtljagu\*

\*ako je u opremi

OPDEN037001





## Sigurnosne napomene

Podesite sjedalo tako da sjedite udobno, ali i sigurno. Pozicija na sjedalu igra iznimno veliku ulogu u zaštiti putnika, zajedno sa sigurnosnim pojasevima i zračnim jastucima.

### UPOZORENJE

Nemojte koristiti jastuk koji smanjuje trenje između sjedala i putnika. Kukovi suvozača mogu skliznuti ispod krilnog dijela sigurnosnog pojasa za vrijeme nesreće ili naglog zaustavljanja. Zato što sigurnosni pojas ne može pravilno raditi može doći do ozbiljnih ili smrtonosnih unutarnjih ozljeda.

## Zračni jastuci

Možete umanjiti rizik od ozljede u slučaju aktivacije zračnog jastuka. Nemojte sjediti preblizu upravljaču, već se od njega odmaknite što dalje možete, ali ne toliko da to ugrozi vašu sposobnost upravljanja vozilom. maintaining control of the vehicle.

### UPOZORENJE

Kako biste izbjegli ozljede ili smrt uzrokovanu aktiviranjem zračnih jastuka u sudaru, vozač treba sjediti što dalje moguće od zračnog jastuka upravljača. Suvozač mora pomaknuti svoje sjedalo što je dalje moguće i sjediti naslonjen na naslon sjedala.

- Zračni se jastuk trenutno napuhuje u slučaju sudara, putnici se mogu ozlijediti snagom otvaranja zračnih jastuka ako nisu u pravilnom položaju.

(nastavlja se)

(nastavak)

- Napuhavanje zračnog jastuka može uzrokovati ozljede lica ili tijela, ozljede zbog slomljenog stakla ili opekline.
- Upravljački obruč držite u položaju 9:15 ili 14:45 kako biste smanjili mogućnost ozljeda ruku u slučaju aktivacije zračnog jastuka.
- NIKAD ne stavljajte ništa na područje ispod kojeg je zračni jastuk.
- Ne dopustite suvozaču da digne noge na prednju konzolu kako bis e u slučaju aktivacije zračnog jastuka umanjila mogućnost ozljede nogu ili koljena.





## Sigurnosni sustav vašeg vozila

### **Sigurnosni pojasevi**

Prije kretanja na bilo kakvu, pa i iznimno kratku vožnju uvijek vežite sigurnosni pojas.

Putnici uvijek moraju sjediti u uspravnom položaju i biti propisno vezani. Djeca, bebe i dojenčad moraju biti sigurno smještene u sjedalicu prikladnu njihovoj dobi i veličini. Djeca koja su prerasla sjedalice moraju sjediti uspravno i koristiti sigurnosne pojaseve baš kao i odrasli putnici.

#### **⚠ UPOZORENJE**

**Pridržavajte se ovih uputa za korištenje sigurnosnih pojaseva:**

- **NIKAD ne pokušavajte jednim pojasem vezati više od jedne osobe.**
- **Naslon sjedala mora biti podignut uspravno, a sigurnosni pojas prelaziti preko kukova putnika.**
- **NIKAD ne vozite dijete u krilu odrasle osobe. Djeca se moraju voziti u svojim sjedalicama.**

**(nastavlja se)**

**(nastavak)**

- **Sigurnosni pojas ne smije prelaziti preko vrata putnika, biti zaglavljnjen preko predmeta s oštrim rubovima ili proveden na način da nije priljubljen uz prsni koš putnika.**
- **Sigurnosni pojas se ne smije zapetljati ili zaglaviti.**

### **Prednja sjedala**

Prednja se sjedala mogu podesiti pomoću kontrola koje se nalaze uz nasjedni jastuk. Prije nego krenete podesite sjedalo tako da su vam nožne komande lako dosežne, da možete lako okretati upravljač i rukom dohvatiti sve komande na središnjoj konzoli.

#### **⚠ UPOZORENJE**

**Obratite pozornost na ove savjete kod podešavanja sjedala:**

- **NIKAD nemojte podešavati sjedalo dok je vozilo u pokretu. To može uzrokovati gubitak kontrole što će rezultirati nesrećom kao što je smrt, ozbiljne ozljede ili oštećenje imovine.**
- **Slobodni predmeti u području vozačevih nogu mogu ometati rad stopala, te uzrokovati nesreću. Ne stavljajte ništa ispod prednjih sjedala.**

**(nastavlja se)**



**(nastavak)**

- Kad vraćate naslon sjedala u uspravan položaj, činite to polako i provjerite je li sigurno te nema li putnika oko njega. Ako se naslon sjedala naglo uspravi bez pridržavanja i nadzora, sjedalo se može pomaknuti naprijed i udariti putnika te ga čak i ozlijediti svojim naslonom.
- Nemojte dopustiti bilo čemu da ometa postavljanje naslona sjedala u normalan položaj. Pohranjivanje stvari na naslon ili na bilo koji drugi način ometanje pravilnog zaključavanja naslona sjedala može rezultirati ozbiljnim ili smrtonosnim ozljedama u slučaju naglog zauzavljanja ili sudara.
- Uvijek vozite i putujete s uspravnim naslonima sjedala i krilnim dijelom sigurnosnog pojasa tijesno i nisko preko bokova. To je najbolji položaj koji vas štiti u slučaju nesreće.

**(nastavlja se)****(nastavak)**

- Kako bi se izbjegle moguće ozbiljne ozljede zračnim jastukom, uvijek sjedite što je moguće dalje od upravljača, zadržavajući udoban položaj kontrole nad vozilom. Preporučuje se da su vam prsa udaljena najmanje 250 mm od upravljača.

**OPREZ****Za sprječavanje ozljeda**

- Ne podešavajte sjedalo dok ste vezani sigurnosnim pojasem. Pomicanje sjedala prema naprijed može stvoriti pritisak na prsni koš i trbuh.
- Pazite da vam ruke ili prste ne 'uhvati' mehanizam pomicanja sjedala dok je ono u pokretu.

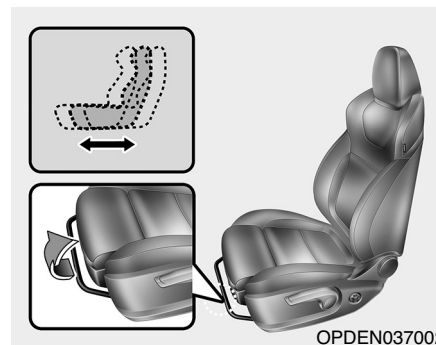
**Prednje sjedalo**

OPDEN037002

**Ručno (manualno) podešavanje**

Naprijed i nazad

1. Povucite ručicu za podešavanje sjedala i držite ju.
2. Pomaknite sjedalo u položaj koji želite.
3. Otpustite ručicu i provjerite je li sjedalo zaključano u mjestu. Podesite sjedalo prije vožnje i provjerite je li sigurno zaključano pokušavajući pomaknuti sjedalo prema naprijed i natrag bez upotrebe ručice. Ako se sjedalo kreće, nije ispravno zaključano.





## Sigurnosni sustav vašeg vozila

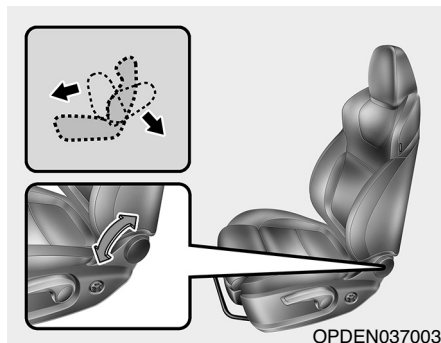

### Nagib naslona sjedala

Za pomicanje naslona sjedala:

1. Okrenite kotačić za podešavanje nagiba sjedala prema nazad.
2. Podesite naslon do željenog nagiba.

### Nagnut naslon

Sjedenje u nagnutom položaju dok je vozilo u pokretu može biti iznimno opasno. Čak i ako ste vezani, karakteristike sigurnosnih sustava neće raditi kako je zamišljeno ako je nagib naslona prevelik.

### ⚠ UPOZORENJE

**Vožnja s položenim prednjim sjedalom može dovesti do ozbiljnih ili smrtonosnih ozljeda u slučaju nesreće. Ako je prednje sjedalo položeno tijekom nesreće, kukovi putnika mogu skliznuti ispod krilnog dijela sigurnosnog pojasa te će nezaštićeni trbuh pretrpjeti veliku silu. To može uzrokovati ozbiljne ili smrtonosne unutarnje ozljede. Vozač mora upozoriti suvozača da naslon sjedala drži u uspravnom položaju kad god je vozilo u pokretu.**

Sigurnosni pojasevi moraju biti prebačeni preko kukova i prsnog koša da bi radili kako je zamišljeno. Ako je nagib naslona prevelik, rameni dio pojasa neće odraditi svoj posao kako treba, jer neće biti priljubljen uz prsni koša. Umjesto toga, bit će ispred. U slučaju nezgode, možete bit odbačeni na pojas što će izazvati ozljede vrata i/li prsnog koša.

Što je veći nagib sjedala, veća je mogućnost za tzv. efekt podmornice gdje tijelo klizne ispod sigurnosnog pojasa i istovremeno vrat udara u rameni dio pojasa.



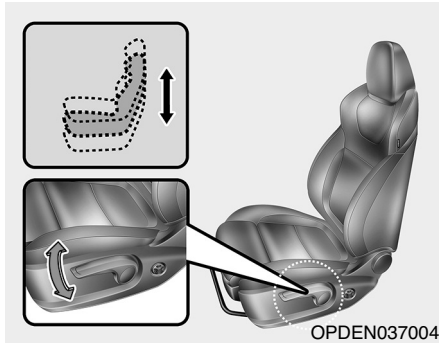

### Visina sjedala (ako je u opremi)

Za mijenjanje visine sjedala gurnite polugu prema gore ili prema dolje:

- Kako biste spustili sjedalo, gurnite polugu nekoliko puta prema dolje.
- Kako biste podigli sjedalo, povucite polugu nekoliko puta prema gore.

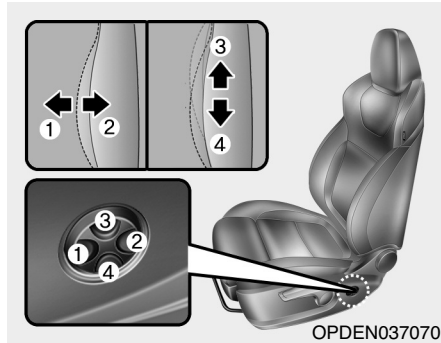

### Lumbalna potpora sjedala (ako je u opremi)

Lumbalna potpora sjedala može se podešavati prekidačem lumbarne potpore smještenim sa strane sjedala.

- Pritisnite prednji dio prekidača (1) za povećanje potpore ili stražnji dio prekidača (2) za smanjivanje potpore.
- Za podizanje ili spužtanje lumbarne potpore pritisnite prekidače (3) ili (4). Podešavanje lumbarne potpore ne radi kad je ona u svojem krajnje uvučenom položaju (nema je). Ako je to slučaj, prvo ju podesite pomoću prekidača (1) tj. povećajte. Otpustite prekidač kada je lumbalna potpora u položaju koji želite.

### Električno podešavanje

#### **⚠ UPOZORENJE**

Električno podesivo sjedalo funkcionira i kada je paljenje u položaju OFF.

Stoga, djeca nikad ne bi smjela biti ostavljena u vozilu bez nadzora.

#### **OBAVIJEST**

Kako biste spriječili oštećenje sjedala:

- **Električno podesivo sjedalo pokreće elektromotor. Upotrebjavajte ga samo kada je potrebno. Pretjerana uporaba može oštetiti električne komponente.**
- **Električno podesivo sjedalo tijekom uporabe koristi velike količine električne energije. Radi sprečavanja nepotrebnog trošenja električnog sustava, električno podešavanje ne upotrebjavajte duže nego što je potrebno dok je motor isključen.**





## Sigurnosni sustav vašeg vozila

- **Nemojte koristiti dva ili više prekidača električno podesivog sjedala u isto vrijeme. Time se može uzrokovati kvar elektromotora ili električnih komponenti.**

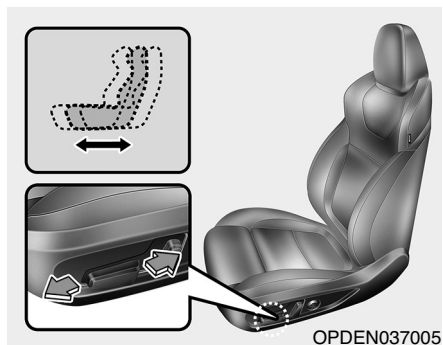

**Kako biste pomaknuli sjedalo naprijed ili nazad:**

1. Pritisnite prekidač naprijed ili nazad kako bi sjedalo pomaknuli u položaj koji želite.
2. Otpustite prekidač kada je sjedalo u položaju koji želite.

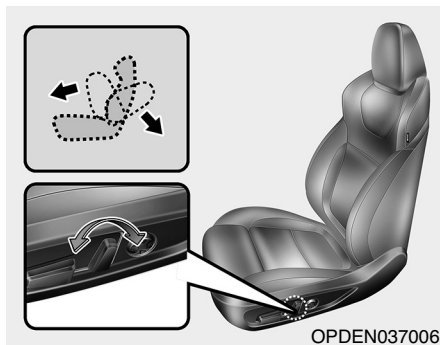

### Nagib naslona sjedala

Podešavanje nagiba naslona:

1. Pritisnite prekidač naprijed ili nazad kako bi naslon sjedala pomaknuli u položaj koji želite.
2. Otpustite prekidač kada je sjedalo u položaju koji želite.

### Nagnut naslon

Sjedenje u nagnutom položaju dok je vozilo u pokretu može biti iznimno opasno. Čak i ako ste vezani, karakteristike sigurnosnih sustava neće raditi kako je zamišljeno ako je nagib naslona prevelik.

### **⚠ UPOZORENJE**

**Vožnja s položenim prednjim sjedalom može dovesti do ozbiljnih ili smrtonosnih ozljeda u slučaju nesreće. Ako je prednje sjedalo položeno tijekom nesreće, kukovi putnika mogu skliznuti ispod krilnog dijela sigurnosnog pojasa te će nezaštićeni trbuh pretrpjeti veliku silu. To može uzrokovati ozbiljne ili smrtonosne unutarnje ozljede. Vozač mora upozoriti suvozača da naslon sjedala drži u uspravnom položaju kad god je vozilo u pokretu.**





Sigurnosni pojasevi moraju biti prebačeni preko kukova i prsnog koša da bi radili kako je zamišljeno. Ako je nagib naslona prevelik, rameni dio pojasa neće odraditi svoj posao kako treba, jer neće biti priljubljen uz prsni koša. Umjesto toga, bit će ispred. U slučaju nezgode, možete bit odbačeni na pojas što će izazvati ozljede vrata i/li prsnog koša.

Što je veći nagib sjedala, veća je mogućnost za tzv. efekt podmornice gdje tijelo klizne ispod sigurnosnog pojasa i istovremeno vrat udara u rameni dio pojasa.

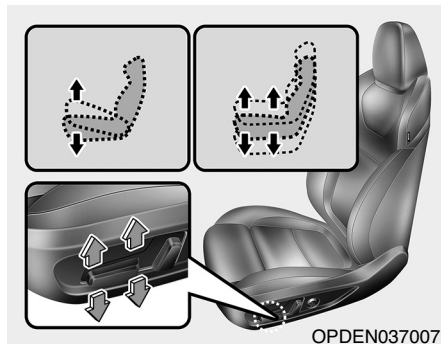

OPDEN037007

### Visina sjedala (ako je u opremi)

Podešavanje visine sjedala:

- Povucite prednji dio prekidača gore za podizanje ili dolje za spuštanje prednjeg dijela sjedeće površine.
  - Povucite stražnji dio prekidača gore za podizanje ili dolje za spuštanje stražnjeg dijela sjedeće površine.
2. Otpustite prekidač kada je sjedalo u položaju koji želite.

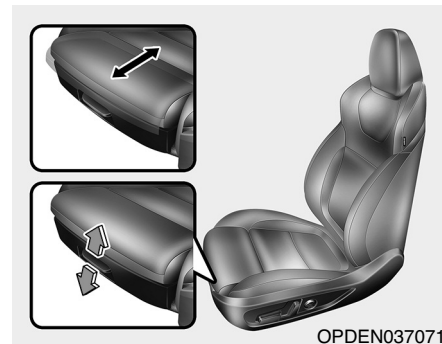

OPDEN037071

### Duljina jastuka (ako je u opremi)

Za promjenu duljine jastuka sjedala:

1. Podignite ručicu kako biste produžili jastuk pod nogama ili ju spustite kako biste smanjili duljinu jastuka.
2. Otpustite ručicu kada je jastuk u položaju koji želite.







## Sigurnosni sustav vašeg vozila

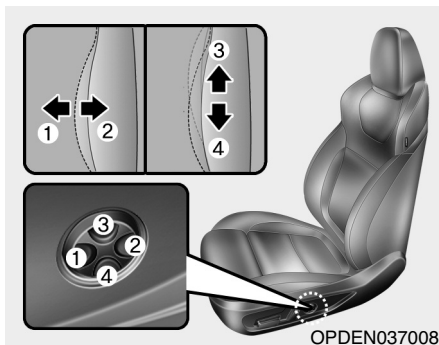

OPDEN037008

### Lumbalna potpora sjedala (ako je u opremi)

Lumbalna potpora sjedala može se podešavati prekidačem lumbalne potpore smještenim sa strane sjedala.

- Pritisnite prednji dio prekidača (1) za povećanje potpore ili stražnji dio prekidača (2) za smanjivanje potpore.
- Za podizanje ili spužtanje lumbalne potpore pritisnite prekidače (3) ili (4). Podešavanje lumbalne potpore ne radi kad je ona u svojem krajnje uvučenom položaju (nema je). Ako je to slučaj, prvo ju podesite pomoću prekidača (1) tj. povećajte. Otpustite prekidač kada je lumbalna potpora u položaju koji želite.

### Pretinci u naslonima sjedala (ako su u opremi)

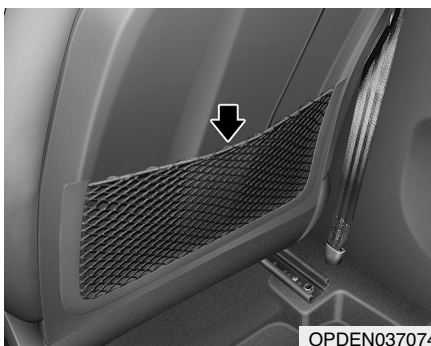

OPDEN037074

Prednja sjedala straga nude pretince za sitnice.



### OPREZ

**Nemojte u pretince na naslonima prednjih sjedala stavljati teške ili oštre predmete. U slučaju nezgode oni mogu izletjeti i ozlijediti putnike.**

### Stražnja sjedala

#### Preklapanje stražnjih sjedala

Naslone stražnjih sjedala mogu se preklopiti kako bi omogućili prijevoz dugih predmeta ili povećao obujam prtljažnika.



### UPOZORENJE

- **Nikada se nitko ne bi smio voziti u prtljažnom prostoru ili sjediti ili ležati na položenom naslonu sjedala dok se vozilo kreće. Svi putnici moraju ispravno sjediti u sjedalima i biti ispravno vezani za vrijeme vožnje.**
- **Prtljaga i svi ostali predmeti moraju biti položeni u području prtljažnika. Ukoliko su predmeti veliki, teški, ili nagomilani, moraju biti osigurani. Ni pod kojim uvjetima teret se ne smije nagomilati više od gornjeg ruba naslona sjedala. Nepoštivanje ovih upozorenja može izazvati ozbiljne ozljede ili smrt u slučaju naglog kočenja, sudara ili prevrtanja.**





## Safety system of your vehicle

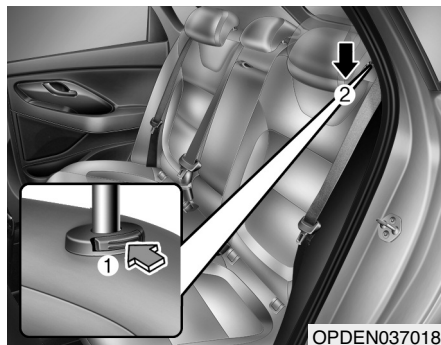

Preklapanje stražnjih naslona:

1. Uspravite naslon prednjeg sjedala i pomaknite sjedalo prema naprijed (ako je potrebno).
2. Spustite naslone za glavu u najniži položaj.



3. Pomaknite sigurnosne pojaseve prema van prije samog obaranja naslona stražnje klupe. Ako to ne napravite, može doći do zapetljanja sigurnosnih pojaseva i naslona.

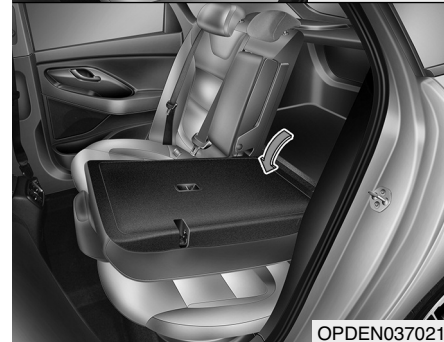
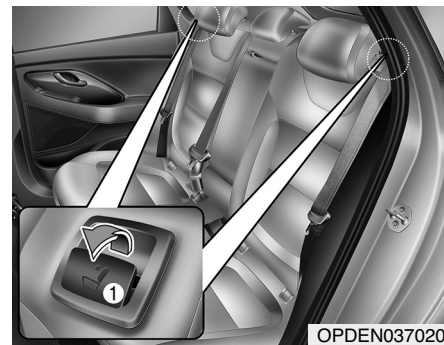

4. Povucite ručice za preklapanje naslona (1) i povucite naslon prema naprijed.

2

Sigurnosni sustav vašeg vozila





## Sigurnosni sustav vašeg vozila



5. Kako biste iznova koristili stražnja sjedala dignite naslon i povucite ga unazad dok ne klikne u položaj. Naslon mora kliknuti, jer je to znak da je sigurno učvršćen. Kad vraćate naslon u uspravan položaj, provjerite je li kliknuo u mjesto. Ako je sve u redu, nije ga moguće nagnuti prema naprijed. Ako je moguće, onda nije zaključan.

### **⚠ UPOZORENJE**

Nakon podešavanja sjedala uvijek provjerite je li sigurno zaključano u mjestu, pokušavajući pomaknuti sjedalo naprijed ili natrag, bez da koristite polugu za otpuštanje. Iznenadno ili neočekivano pomicanje sjedala vozača može izazvati gubljenje kontrole nad vozilom uzrokujući nesreću.

### **⚠ UPOZORENJE**

Ne ostavljajte stvari na stražnjim sjedalima, jer one u slučaju naglog kočenja ili nezgode mogu poletjeti prema naprijed i izazvati ozbiljne ozljede ili čak i smrt.

### **⚠ UPOZORENJE**

Kad god stavljate stvari u prtljažnik ili ih vadite iz njega, svakako osigurajte auto od pomicanja stavljanjem ručice mjenjača u položaj P (parkiranje) i uključivanjem parkirne kočnice. Ako to ne učinite, može se dogoditi da se vozilo pomakne i ozlijedi nekoga.





### Naslon za ruke

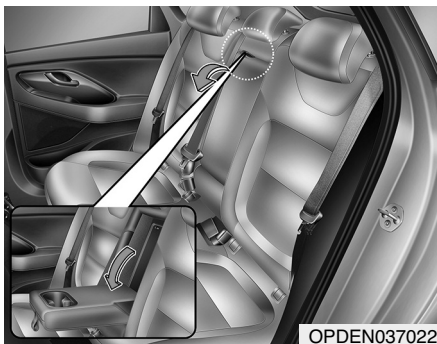

Naslon za ruke smješten je u sredinu naslona stražnje klupe. Ako ga namjeravate koristiti, izvucite ga iz naslona.

### Prijevoz uskih/dugih predmeta (ako je u opremi)

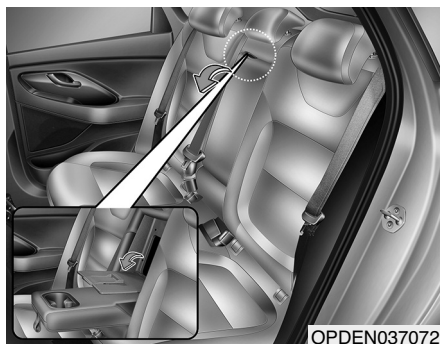

Vaš je vozilo spremno za prijevoz dugih i uskih predmeta (skije i sl.) koji ne stanu u prtljažnik kad se zatvori poklopac.

- Spustite naslon za ruke.
- Otklopite poklopac pritiskanjem ručice prema dolje.

### OPREZ

- Budite osobito pažljivi kod utovara dugih predmeta kroz prostor između stražnjih sjedala kako ne biste oštetili unutrašnjost vozila.
- Teret koji se prevozi na taj način treba dobro osigurati od pomicanja kao u slučaju naglog kočenja ili nezgode ne bi uletjeli u kabinu i ozlijedili putnike ili izazvali oštećenja.

### UPOZORENJE

Sav teret mora biti osiguran od pomicanja, jer bi u protivnom u slučaju nezgode mogao letjeti kabinom i ozlijediti putnike. Ne ostavljajte stvari na stražnjim sjedalima, jer one u slučaju naglog kočenja ili nezgode mogu poletjeti prema naprijed i izazvati ozbiljne ozljede ili čak i smrt.





## Sigurnosni sustav vašeg vozila

### Nasloni za glavu

Sjedala vozača i suvozača opremljeni su naslonom za glavu za udobnost i sigurnost putnika. Naslon za glavu ne pruža samo udobnost vozaču i suvozaču, nego također pomaže zaštititi glavu i vrat u slučaju sudara, posebice kod slučajeva naleta na vaše vozilo straga.

#### UPOZORENJE

- Za maksimalnu efikasnost u slučaju nesreće, naslon za glavu treba prilagoditi tako da je sredina naslona za glavu na istoj visini kao i težište glave putnika. Općenito, težište glave većine ljudi je u približnoj visini vrha njihovih očiju.

(nastavlja se)

(nastavak)

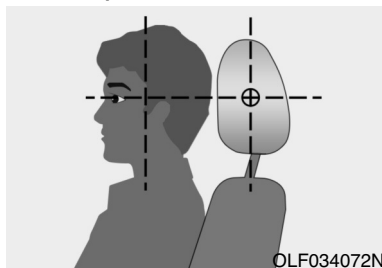

Također, prilagodite naslon za glavu što je moguće bliže glavi. Iz tog razloga ne preporučuje se uporaba jastuka koji drži tijelo udaljeno od naslona sjedala.

- Nikada ne upravljajte vozilom s uklonjenim naslonima za glavu jer se u slučaju nesreće mogu dogoditi ozbiljne ozljede putnika. Kada su ispravno podešeni, nasloni za glavu mogu pružiti zaštitu od teških ozljeda vrata.
- Nikada nemojte podešavati naslon za glavu sjedala vozača dok je vozilo u pokretu.
- Nakon podešavanja naslon za glavu treba kliknuti na mjesto.

#### **OBAVIJEST**

**NIKAD nemojte udarati ili vući naslon za glavu, jer ga to može oštetiti.**

#### OPREZ

**Ako se nitko ne vozi na stražnjim sjedalima, spustite naslone za glavu u najniži položaj kako vam oni ne bi ometali pogled unazad.**





## Nasloni za glavu

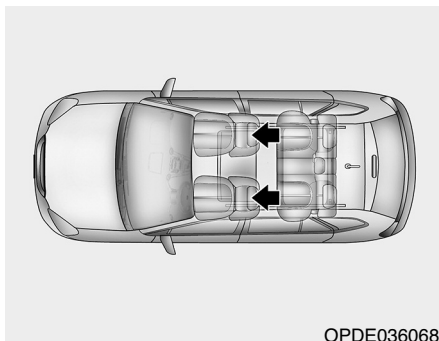

OPDE036068

Sjedala vozača i suvozača opremljeni su podesivim naslonima za glavu za udobnost i sigurnost putnika.

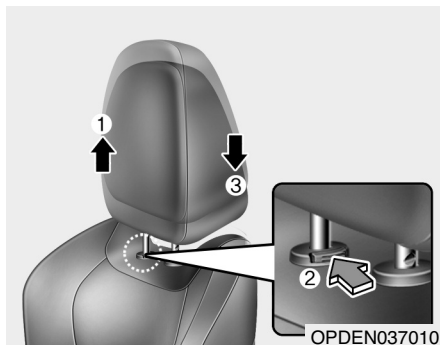

OPDEN037010

### Podešavanje visine naslona

Kako podesiti visinu?

- Za podizanje naslona za glavu, povucite ga u željeni položaj (1).
- Za spuštanje naslona za glavu, pritisnite i držite tipku za oslobađanje (2) na nosaču naslona.
- Spustite naslon za glavu na željeno mjesto (3).

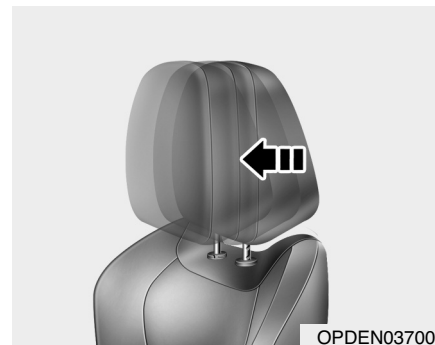

OPDEN037009

### Podešavanje naslona za glavu naprijed/nazad (ako je u opremi)

Naslon za glavu se može pomaknuti prema naprijed u tri različita položaja povlačenjem prema naprijed dok se ne zaustavi. Za podešavanje stražnjeg položaja povucite naslon skroz prema naprijed i potom ga pustite.

2

Sigurnosni sustav vašeg vozila





## Sigurnosni sustav vašeg vozila

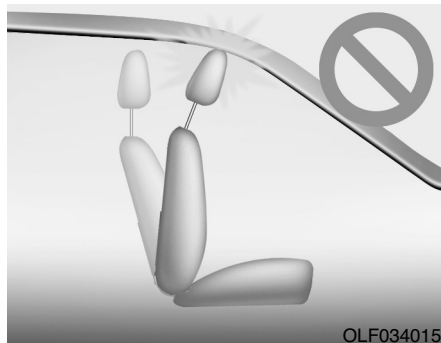

### **OBAVIJEST**

Ako naslon sjedala nagnete prema naprijed, a naslon za glavu i sjedalo su podignuti do maksimuma, naslon za glavu može doći u dodir sa sjenilom ili drugim dijelovima vozila.

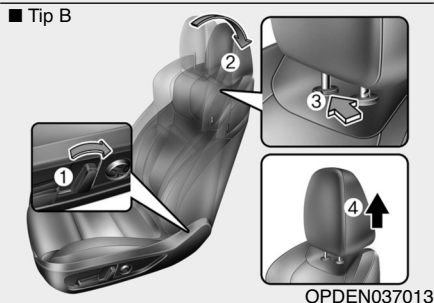
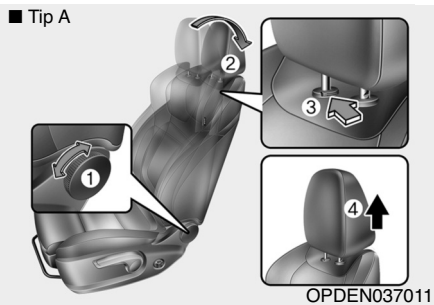

### **Uklanjanje/ponovna ugradnja naslona za glavu**

Da biste uklonili naslon za glavu:

1. Nagnite naslon sjedala unazad (2) ručicom/prekidačem za podešavanje (1).
2. Podignite naslon za glavu koliko god možete.

3. Pritisnite tipku za otpuštanje (3) dok naslon za glavu povlačite prema gore (4).

### **⚠ UPOZORENJE**

**NIKADA nemojte dopustiti da se bilo tko vozi u sjedalu koje nema naslon za glavu.**



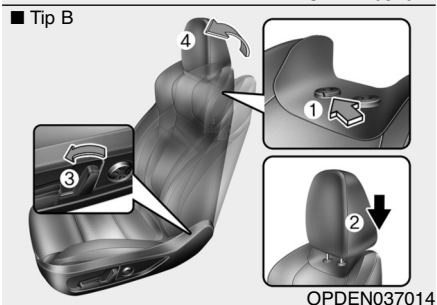
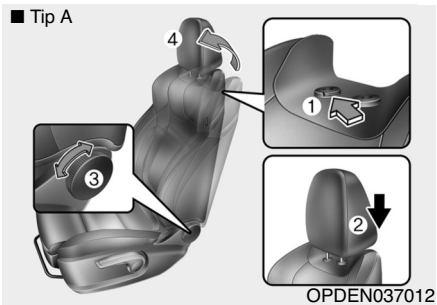

Da biste ponovno ugradili naslon za glavu:

1. Nagnite naslon.
2. Stavite šipke naslona za glavu (2) u rupe dok držite tipku za otpuštanje (1).
3. Vratite naslon sjedala (4) u prvobitnu poziciju pomoću ručice/prekidača za podešavanje (3).

4. Podesite naslon za glavu na odgovarajuću visinu.

### ⚠ UPOZORENJE

**Uvijek provjerite je li naslon za glavu zaključan u željenom i ispravnom položaju nakon ponovne ugradnje.**

### **Naslone za glavu straga**

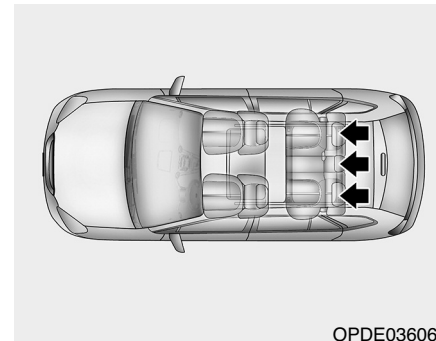

Stražnja su sjedala opremljena naslonima za glavu za sva tri putnika kako bi im pružila udobnost i zaštitu. Nasloni za glavu ne nude samo udobnost za putnike, već i nude zaštitu glave i vrata u slučaju sudara.

### ⚠ OPREZ

**Ako straga nema putnika, naslone za glavu spustite u najniži položaj kako biste osigurali maksimalnu vidljivost prema nazad.**

2

Sigurnosni sustav vašeg vozila







## Sigurnosni sustav vašeg vozila

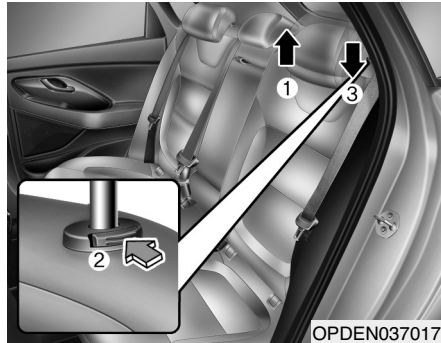

### Podlašavanje visine naslona

Podizanje naslona:

- Za podizanje naslona za glavu, povucite ga u željeni položaj (1).

Spuštanje naslona:

- Za spuštanje naslona za glavu, pritisnite i držite tipku za oslobađanje (2) na nosaču naslona.
- Spustite naslon za glavu na željeno mjesto (3).

### Grijana i ventilirana sjedala

#### *Grijači sjedala (ako je u opremi)*

Grijači sjedala griju prednja sjedala za vrijeme hladnog vremena.

#### **! UPOZORENJE**

Putnici moraju biti posebno oprezni kod upotrebe grijača sjedala zbog mogućnosti pregrijavanja ili opekline. Putnici moraju biti u mogućnosti osjetiti ako sjedalo postaje prevruće tako da ga mogu isključiti. Grijači sjedala mogu uzrokovati opekline čak i pri niskim temperaturama, pogotovo ako se koriste dulje vrijeme.

Vozač mora voditi posebnu brigu o sljedećim vrstama putnika:

- Dojenčad, djeca, starije osobe ili osobe s invaliditetom, ili bolnički bolesnici na van-bolničkom liječenju.
- Osobe s osjetljivom kožom ili koje lako izgore.
- Umorni pojedinci.
- Opijeni pojedinci.

(nastavlja se)

(nastavak)

- Ljudi koji uzimaju lijekove koji mogu uzrokovati pospanost (tablete za spavanje i dr.)

#### **! UPOZORENJE**

NIKAD ništa nemojte stavljati na sjedalo što pruža izolaciju od topline (poput deke ili jastuka), ako su uključeni grijači. To može izazvati pregrijavanje sjedala što može dovesti do pregaranja navlake i oštećenja sjedala.



**OBAVIJEST****Oštećenje sjedala**

- Kad čistite sjedala, nemojte koristiti otapala kao što su razrjeđivači, benzen, alkohol ili benzin. To može oštetiti površinu grijača ili sjedala.
- Kako biste spriječili pregrijavanje površine grijača sjedala, dok su grijači u radu nemojte stavljati na sjedalo ništa što izolira toplinu, kao što su deke, jastuci ili navlake za sjedala.
- Nemojte stavljati nikakve oštre ili teške predmete na sjedala opremljena grijačima sjedala jer mogu oštetiti grijače.
- Nemojte mijenjati navlaku sjedala. Time se može oštetiti sustav grijanja ili ventilacije sjedala.



Kad je prekidač paljenja u položaju ON, pritisnite bilo koji od prekidača za grijače sjedala vozača ili suvozača.

Tijekom blagog vremena ili u uvjetima u kojima nije potreban rad grijača sjedala, držite prekidače u položaju OFF.

- Svaki put kad pritisnete prekidač, postavka temperature sjedala mijenja se i glasi:

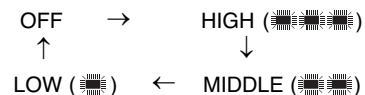

- Ako, dok su grijači uključeni, pritisnete prekidač i držite ga dulje od 1.5 sekunde, grijači će se isključiti.
- Grijači sjedala vraćaju se u položaj OFF kada god se prekidač paljenja stavlja u položaj ON.

***i* OBAVIJEST**

S prekidačem grijača sjedala u položaju ON, sustav grijanja u sjedalu se isključuje ili uključuje automatski ovisno o temperaturi sjedala.



## SIGURNOSNI POJASEVI

Ovo poglavlje pruža bitne informacije o pravilnom načinu korištenja sigurnosnih pojaseva te upozorava na tipične pogreške i postupke koje nikako ne bi trebalo činiti.

### Sustav sigurnosnih pojaseva

Uvijek vežite sigurnosne pojaseve i svakako inzistirajte na tome da ih nose svi putnici. Zračni jastuci su dodatni sustav zaštite, ali oni su konstruirani kao dopuna sigurnosnim pojasevima, nikako zamjena za njih. Na koncu, i zakon nalaže da svi putnici u vozilu moraju biti vezani tijekom vožnje.

### UPOZORENJE

**SVI putnici za cijelo vrijeme vožnje moraju biti vezani, neovisno o mjestu na kojem sjede.**

- Za maksimalnu učinkovitost sigurnosnog sustava, sigurnosni pojasevi moraju se **UVIJEK** koristiti kad god je automobil u pokretu.
- Sigurnosni su pojasevi najučinkovitiji kada su nasloni sjedala u uspravnom položaju.
- Djeca do 12 godina moraju biti uvijek ispravno zaštićena na stražnjim sjedalima. **NIKAD** ne dopustite djeci da se voze na suvozačevom sjedalu. Ako dijete starije od 12 godina mora sjediti na suvozačevom sjedalu, pomaknite sjedalo što je dalje moguće i ispravno ga zaštitite ili sjedalu.
- **NIKAD** nemojte prevoziti dijete koje sjedi nekom u krilu.
- Svako dijete mora sjediti na svojem mjestu i biti propisno vezano. Ne dopustite da dijele sjedalo ili sigurnosni pojas.

(nastavlja se)

(nastavak)

- **Nikad nemojte nositi rameni pojas ispod ruke ili iza leđa. Neispravan položaj pojasa za rame može uzrokovati ozbiljne ozljede u sudaru. Rameni pojas treba biti postavljen preko sredine vašeg ramena i ključne kosti.**
- **Nemojte nositi savijeni sigurnosni pojas. Savijeni pojas ne može dobro odraditi svoj posao. U sudaru vas može čak i porezati. Provjerite da je remen pojasa ravan i nije savijen.**
- **Pazite da ne oštetite remenje ili mehanizam sigurnosnog pojasa. Ako je remenje ili mehanizam pojasa oštećen, zamijenite ga.**
- **Nikad nemojte stavljati pojas preko lako lomljivih predmeta. Ako se dogodi naglo zaustavljanje ili sudar, pojas ih može oštetiti.**
- **NIKAD nemojte otpuštati sigurnosni pojas tijekom vožnje. To može izazvati gubitak kontrole nad vozilom i nesreću.**

(nastavlja se)





### (nastavak)

- Kopča sigurnosnog pojasa uvijek treba biti čista i ispravna. Neispravna ili blokirana kopča može zatajiti u ključnom trenutku te tako omogućiti ozljedu vozača i/li putnika.
- Ne pokušavajte izmjene i dopune koje će spriječiti mehanizam podešavanja da zategne pojas, ili spriječiti sklop sigurnosnog pojasa da bude prilagođen za zatezanje.

## ! UPOZORENJE

Oštećeni sigurnosni pojasevi i dijelovi sjedala neće raditi kako je zamišljeno. Uvijek zamijenite sve što je na bilo koji način oštećeno.

- Ako je vozilo sudjelovalo u sudaru, obavezno zamijenite kompletan sustav sigurnosnih pojaseva, čak i ako se čini da nisu ni na koji način oštećeni.

## Upozorenje za sigurnosni pojas

### Upozorenje pojasa vozača

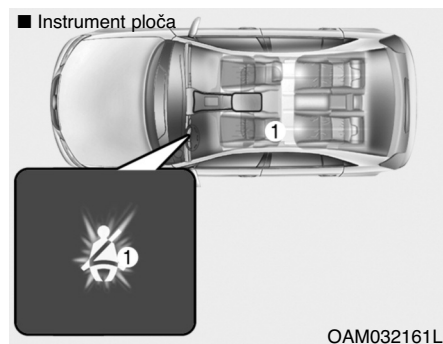

### Upozorenje za sigurnosni pojas

Kao podsjetnik za vozača i suvozača, svjetlo upozorenja sigurnosnog pojasa će treptati ili svijetliti i zvuk upozorenja zvoniti kako slijedi. Svjetlo upozorenja sigurnosnog pojasa će svijetliti otprilike 6 sekundi svaki put kada uključite kontakt, bez obzira na pričvršćivanje pojasa.

Ako je vozačev sigurnosni pojas otkopčan nakon uključivanja kontakta, svjetlo upozorenja sigurnosnog pojasa će svijetliti dok se pojas ne

veže. Ako je vozačev sigurnosni pojas otkopčan dok je uključen kontakt, svjetlo upozorenja sigurnosnog pojasa će svijetliti dok se pojas ne veže.

Ako i dalje ne pričvrstite sigurnosni pojas i vozite sporije od 20 km/h, žaruljica upozorenja počeo će treptati ili svijetliti dok se ne vežete.

Ako i dalje ne pričvrstite sigurnosni pojas i vozite brže od 20 km/h zvuk upozorenja će zvoniti otprilike 100 sekundi i odgovarajuća žaruljica će treptati.





## Sigurnosni sustav vašeg vozila

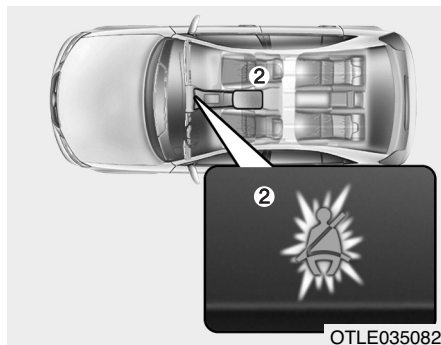

### Upozorenje pojasa suvozača

Kao podsjetnik za vozača i suvozača, svjetlo upozorenja sigurnosnog pojasa će treptati ili svijetliti i zvuk upozorenja zvoniti kako slijedi. Svjetlo upozorenja sigurnosnog pojasa će svijetliti otprilike 6 sekundi svaki put kada uključite kontakt, bez obzira na pričvršćivanje pojasa.

Ako je vozačev sigurnosni pojas otkopčan nakon uključivanja kontakta, svjetlo upozorenja sigurnosnog pojasa će svijetliti dok se pojas ne veže. Ako je vozačev sigurnosni pojas otkopčan dok je uključen kontakt, svjetlo upozorenja sigurnosnog pojasa će svijetliti dok se pojas ne veže.

Ako i dalje ne pričvrstite sigurnosni pojas i vozite sporije od 20 km/h, žaruljica upozorenja počeo će treptati ili svijetliti dok se ne vežete.

Ako i dalje ne pričvrstite sigurnosni pojas i vozite brže od 20 km/h zvuk upozorenja će zvoniti otprilike 100 sekundi i odgovarajuća žaruljica će treptati.

### **⚠ UPOZORENJE**

**Sigurnosni pojas se mora nositi ispravno i postaviti na odgovarajući položaj. Molimo pročitajte i slijedite sve važne informacije i mjere opreza za sigurnost putnika u vozilu - uključujući sigurnosne pojaseve i zračne jastuke – koje su dane u ovom priručniku. Provjerite da vi i vaši putnici uvijek ispravno koristite sigurnosne pojaseve.**

### **i OBAVIJEST**

- **Indikator upozorenja sigurnosnog pojasa suvozača nalazi se na središnjoj konzoli.**
- **Čak i ako se na suvozačkom sjedalu ne nalazi nitko, indikator upozorenja će treptati ili svijetliti 6 sekundi.**
- **Indikator upozorenja sigurnosnog pojasa suvozača može se aktivirati ako se na sjedalo suvozača metne prtljaga.**



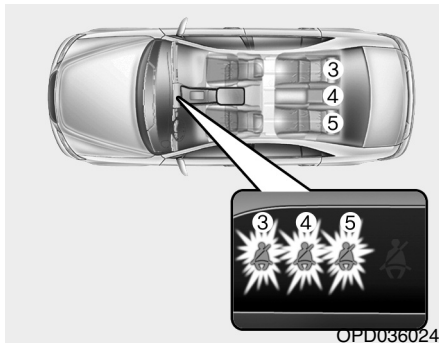

OPD036024

### Upozorenje pojasa putnika straga

Kao podsjetnik za putnike straga, svjetlo upozorenja sigurnosnog pojasa će treptati ili svijetliti i zvuk upozorenja zvoniti kako slijedi. Svjetlo upozorenja sigurnosnog pojasa će svijetliti otprilike 6 sekundi svaki put kada uključite kontakt, bez obzira na pričvršćivanje pojasa.

Nakon toga, odgovorajuće upozorenje vezanja će svijetliti otprilike 35 sekundi, ako se dogodi nešto od ovog:

- Vozite brže od 9 km/h i stražnji pojasevi nisu ukopčani.
- Ako vozite brže od 20 km/h i stražnji se pojas otkopča.

Ako se stražnji pojas ukopča, svjetlo upozorenja će se odmah isključiti.

Ako se stražnji pojas iskopča pri brzini višoj od 20 km/h, odgovorajuće upozorenje vezanja će treptati otprilike 35 sekundi praćeno zvukom upozorenja.

No, ako su stražnji sigurnosni pojasevi ukopčani iskopčani dvaput u roku od 9 sekundi nakon što je pojas bio ukopčan, odgovarajuće upozorenje vezanja neće se uključiti.

### Sustav sigurnosnih pojaseva Krilni/rameni pojas

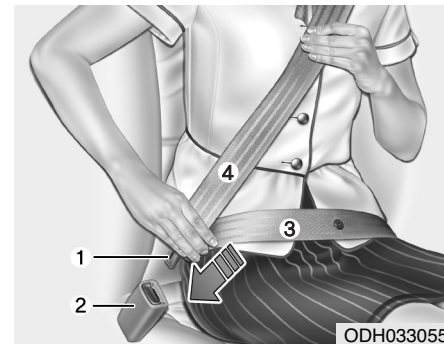

#### Vezivanje sigurnosnog pojasa:

Kako bi vezali sigurnosni pojas, izvadite ga iz spremnika i umetnite metalni dio (1) u kopču (2). Čut će se "klik" kada metalni dio sjedne u kopču.

Krilni dio sigurnosnog pojasa (3) smjestite preko kukova, a rameni (4) preko prsnog koša.

Sigurnosni pojas se automatski podešava na odgovarajuću duljinu nakon što se krilni dio ručno podesi tako da bude udoban oko bokova. Ako se naginjete prema naprijed u sporom, laganom pokretu, pojas će se širiti i kretati s vama.

2

Sigurnosni sustav vašeg vozila





## Sigurnosni sustav vašeg vozila

Ako dođe do naglog zaustavljanja ili udara, pojas će se zaključati u položaju. Također će blokirati ako se prebrzo pokušate nagnuti prema naprijed.

### **i** OBAVIJEST

Ako ne možete glatko izvući sigurnosni pojas iz spremnika, čvrsto ga povucite i potom pustite. To će osloboditi mehanizam te će omogućiti izvlačenje pojasa iz spremnika.

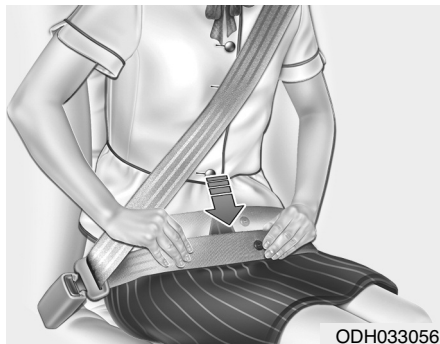

ODH033056

### **!** UPOZORENJE

**Neppravilno podešen sigurnosni pojas može povećati rizik od ozljede u slučaju nezgode. Uvijek vodite računa o ispravno podešenom pojasu.**

- **Namjestite krilni dio pojasa što je moguće niže i tijesno preko bokova, a ne na struku. Ako se krilni pojas nalazi previsoko na struku, to može povećati šanse za ozljede u slučaju sudara.**

(nastavlja se)

### (nastavak)

- **Ispod ili iznad pojasa ne bi trebale biti obje ruke. Umjesto toga, smjestite jednu ruku ispod ramenog pojasa, a drugu preko pojasa, kao što je prikazano na ilustraciji.**
- **Uvijek sidrište sigurnosnog pojasa zaključajte u položaju na odgovarajućoj visini.**
- **Nikada ne stavljajte sigurnosni pojas ispod ruke koja je bliža vratima.**

### Podešavanje visine

Za maksimalnu udobnost i sigurnost možete podesiti visinu sidra ramenog pojasa na jedan od četiri različita položaja.

Visina podešavanja sigurnosnog pojasa ne bi trebala biti previše blizu vašem vratu. Nećete biti najučinkovitije zaštićeni. Rameni dio treba podesiti tako da leži preko prsa i na pola puta preko ramena koje je bliže vratima, a ne preko svojeg vrata.



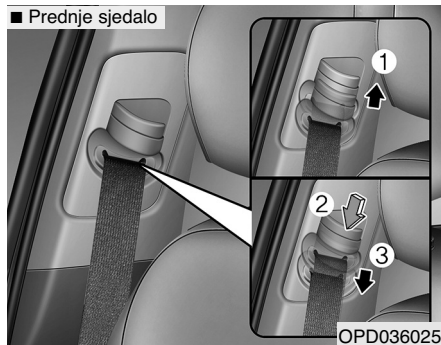

Za podešavanje visine sigurnosnog pojasa, spustite ili podignite regulator visine u odgovarajući položaj.

Za podizanje regulatora visine povucite ga prema gore (1). Da biste ga snizili, pritisnite ga prema dolje (3), dok držite tipku za podešavanje visine (2).

Otpustite tipku kako bi se sidro zaključalo na svoje mjesto. Pokušajte kliziti regulatorom visine kako bi bili sigurni da je zaključan.

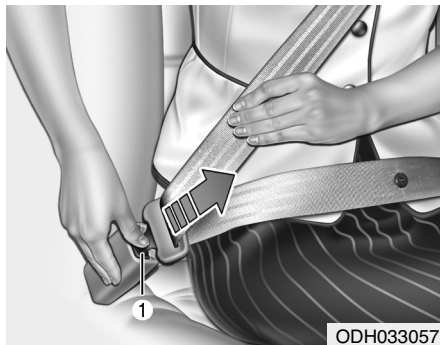

### Za oslobađanje sigurnosnog pojasa:

Remen se oslobađa pritiskom tipke za oslobađanje (1) na kopči.

Kada je otpušten, pojas se treba automatski povući u spremnik. Ako se to ne dogodi, provjerite remen kako biste bili sigurni da nije savijen, a zatim pokušajte ponovno.

### Stražnje središnje sjedalo (Sigurnosni pojas u 3 točke)

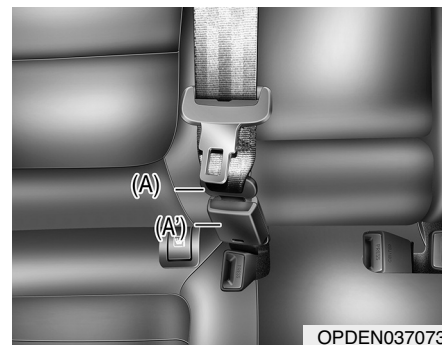

1. Kako bi vezali sigurnosni pojas, izvadite ga iz spremnika i umetnite metalni dio (A) u kopču (A'). Čut će se "klik" kada metalni dio sjedne u kopču. Remen ne smije biti zapetljan.

2

Sigurnosni sustav vašeg vozila







## Sigurnosni sustav vašeg vozila

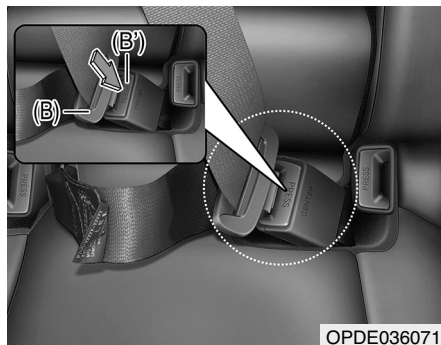

OPDE036071

2. Povucite metalni dio (B) i umetnite ga u kopču (B'). Čut će se “klik” kada metalni dio sjedne u kopču. Remen ne smije biti zapetljan.

Kada koristite središnji stražnji sigurnosni pojas, mora se koristiti kopča s “CENTER” oznakom.

### **⚠ UPOZORENJE**

Metalni dio (A) uvijek mora biti ukopčan u kopču (A').

### **i OBAVIJEST**

Ako ne možete izvući sigurnosni pojas iz spremnika, čvrsto povucite pojas i pustite ga. Nakon otpuštanja, moći ćete glatko izvući pojas.

### **Zatezači sigurnosnih pojaseva**



OLMB033039

Vaše vozilo je opremljeno zatezačima sigurnosnih pojaseva za vozača i suvozača i stražnjih putnika (ako su dio opreme, Retractor Pretensioner).

Svrha zatezača je da sigurnosni pojasevi čvrsto stoje uz tijela putnika u određenim frontalnim sudarima. Zatezači sigurnosnih pojaseva mogu se aktivirati, zajedno sa zračnim jastucima, kad je frontalni ili bočni sudar dovoljno jak.





Kad se vozilo naglo zaustavi, ili ako se putnik pokuša prebrzo nagnuti naprijed, zatezač pojasa će se zaključati u položaju. U određenim frontalnim sudarima, zatezači će se aktivirati i povući sigurnosni pojas čvršće uz tijelo putnika.

Ako sustav osjeti preveliku napetost vozačkog ili suvozačevog sigurnosnog pojasa kada se aktivira sustav zatezača, graničnik tereta unutar spremnika zatezača će otpustiti dio pritiska na zahvaćenom pojasu.

### UPOZORENJE

- **Za vašu sigurnost, provjerite da remenje pojasa nije labavo ili savijeno i uvijek sjedite ispravno na svojem sjedalu. Zapetljan pojas neće pružiti potrebni zaštitu u slučaju nezgode.**
- **Zatezači su konstruirani da rade samo jednom. Nakon aktivacije, zatezače sigurnosnih pojaseva treba zamijeniti. Svi sigurnosni pojasevi, bez obzira na tip, uvijek trebaju biti zamijenjeni nakon sudjelovanja u sudaru.**
- **Nemojte pokušavati na bilo koji način servisirati ili popraviti sustav zatezača sigurnosnih pojaseva. To smije raditi samo ovlašteni HYUNDAI trgovac.**
- **Nemojte udarati sklop zatezača sigurnosnih pojaseva.**

### UPOZORENJE

**Sklop zatezača sigurnosnih pojaseva postane vruć tijekom aktivacije. Nemojte dirati sklopove zatezača sigurnosnih pojaseva nekoliko minuta nakon što su aktivirani.**

### OPREZ

**Popravak prednjeg dijela karoserije može oštetiti sklop zatezača sigurnosnih pojaseva. Stoga preporučujemo da sustav provjerava samo ovlašteni HYUNDAI trgovac.**





## Sigurnosni sustav vašeg vozila

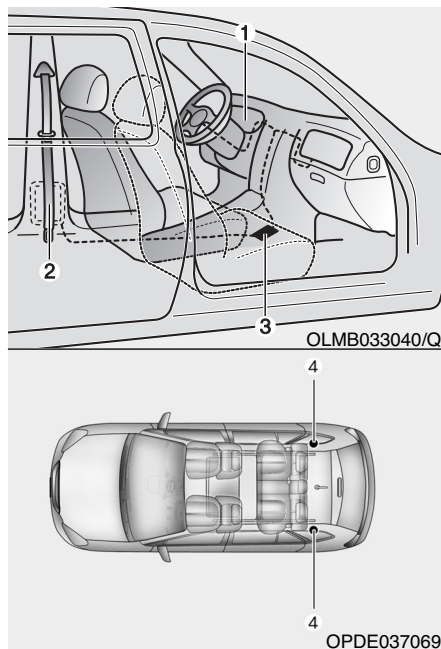

Sustav zatezača sigurnosnih pojaseva uglavnom se sastoji od sljedećih komponenti. Njihova mjesta su prikazana na ilustraciji:

(1) Svjetlo upozorenja za SRS zračni jastuk

- (2) Retraktor zatezača  
(3) SRS kontrolni modul

### OPREZ

Senzor koji aktivira SRS kontrolni modul povezan je sa zatezačima sigurnosnih pojaseva. Kontrolna žaruljica SRS zračnih jastuka na instrument ploči svijetlit će nakon davanja kontakta otprilike 6 sekundi i tad se treba ugastiti.

Ako zatezači sigurnosnih pojaseva ne rade ispravno, kontrolna žaruljica će svijetliti čak i ako zračni jastuci rade ispravno. Ako žaruljica ne svijetli nakon uključivanja kontakta, ostaje upaljena nakon što je svijetlila 6 sekundi ili svijetli kad je vozilo u pokretu, preporučujemo da zatezače sigurnosnih pojaseva i / ili SRS zračne jastuke štoje prije moguće pregleda ovlaštene HYUNDAI trgovac.

### OBAVIJEST

- Vozački i suvozački zatezači sigurnosnih pojaseva mogu se aktivirati u nekim čeonim ili bočnim sudarima.
- Zatezači pojaseva će se aktivirati čak i ako pojasevi nisu vezani.
- Kada se aktivira sustav zatezača sigurnosnih pojaseva, može se čuti glasan zvuk i vidjeti fina prašina, što može izgledati kao dim vidljiv u putničkom prostoru. To su normalni uvjeti rada i nisu opasni.
- Iako nije opasna, fina prašina može uzrokovati iritaciju kože i ne smije se udisati u dužim razdobljima. Temeljito operite svu izloženu površinu kože nakon nesreće u kojoj su aktivirani zatezači pojaseva.





## Dodatne mjere opreza za sigurnosni pojas

### *Sigurnosni pojas i trudnoća*

Uporaba sigurnosnog pojasa preporučuje se trudnicama kako bi se umanjila vjerojatnost ozljeda u nesreći. Kada se koristi sigurnosni pojas, krilni dio pojasa treba biti postavljen nisko i što je čvršće moguće preko kukova, nikako ne preko trbuha. Za posebne preporuke, savjetujte se kod svojeg liječnika.

### UPOZORENJE

**Trudnice NIKAD ne smiju stavljati krilni dio pojasa preko područja trbuha gdje se nalazi fetus ili iznad trbuha gdje bi pojas tijekom sudara mogao zgnječiti fetus.**

## *Korištenje sigurnosnih pojaseva i djece*

### *Dojenčad i mala djeca*

Trebali biste biti svjesni zakona u vašoj zemlji. Dob pri kojoj je potrebno korištenje dječjih sjedalice ili djeca mogu samostalno sjediti se razlikuje od zemlje do zemlje. Provjerite koji su zakoni na snazi u vašoj, ali i u zemlji u koju putujete. Sjedala za dojenčad i/ili dijete moraju biti ispravno postavljena i ugrađena na stražnjim sjedalima. Za više informacija pogledajte "Sigurnosni sustavi za djecu" u ovom poglavlju.

### UPOZORENJE

**Svaka osoba svaki put u vašem vozilu treba biti pravilno vezana, uključujući dojenčad i djecu. NIKAD ne držite dijete u krilu ili naručju kada je vozilo u pokretu. Inercijska sila nastala tijekom nesreće će izbaciti dijete iz ruku i baciti dijete na unutrašnjost vozila. UVIJEK koristite sigurnosni sustav za dijete koji je prikladan za djetetovu visinu i masu.**

2

Sigurnosni sustav vašeg vozila





## Sigurnosni sustav vašeg vozila

Mala djeca su najbolje zaštićena od ozljeda u nesreći kada su pravilno vezana na stražnjem sjedalu sustavom za dijete koje zadovoljava zahtjevima sigurnosnih standarda vaše zemlje. Prije kupnje bilo kojeg sustava za dijete, pobrinite se da ima oznaku kojom se potvrđuje da ispunjava standarde sigurnosti u vašoj zemlji. Sigurnosni standardi moraju biti prikladni za visinu i masu vašeg djeteta. Za ove informacije provjerite naljepnicu na sustavu za dijete. Pogledajte "Sigurnosni sustavi za djecu" u ovom poglavlju.

### Veća djeca

Djeca koja su prevelika za sustave za djecu moraju uvijek biti na stražnjem sjedalu i koristiti dostupne krilno/ramene pojaseve. Krilni pojas treba biti zategnut i udoban preko kukova što je niže moguće. Povremeno provjerite kako pojas odgovara. Djetetovo vrpčljenje može pomaknuti pojas iz pravilnog položaja. Djeca su najsigurnija u slučaju nesreće kada su vezana pravilnim sigurnosnim sustavom i/ili sigurnosnim pojasom na stražnjem sjedalu. Ako veće dijete (u dobi iznad 12 godina) mora sjediti na prednjem sjedalu, dijete mora biti čvrsto vezano raspoloživim krilno/ramenim pojasom i sjedalo treba biti postavljeno u krajnji stražnji položaj. Djeca u dobi do 12 godina moraju biti osigurana sustavom za djecu na stražnjem sjedalu. NIKADA ne stavljajte dijete starosti do 12 godina na prednje sjedalo. NIKADA ne stavljajte dječju sjedalicu okrenutu prema natrag na prednje sjedalo vozila.

Ako pojas dodiruje djetetov vrat ili lice, smjestite dijete bliže sredini vozila. Ako pojas još uvijek dotiče lice ili vrat djeteta, ono mora biti vraćeno na odgovarajući sustav za dijete na stražnjem sjedalu.

### UPOZORENJE

- **Nikad ne dopustite da rameni dio pojasa dodiruje djetetov vrat ili lice dok je vozilo u pokretu. Pojas mora biti ispravno podešen.**
- **Ako sigurnosni pojasevi nisu ispravno vezani i prilagođeni djeci, postoji rizik od smrti ili ozbiljne ozljede.**
- **Nikad ne dopustite da više od jednog djeteta koristi jedan sigurnosni pojas.**





### ***Sigurnosni pojasevi i ozlijeđene osobe***

Sigurnosni pojas treba koristiti i kada se prevozi ozlijeđena osoba.

Konzultirajte liječnika za određene preporuke.

### ***Jedna osoba po pojasu***

Dvoje ljudi (uključujući i djecu) ne bi smjeli pokušavati koristiti jedan sigurnosni pojas. To može povećati težinu ozljeda u slučaju nezgode.

### ***Nemojte ležati***

Kako biste smanjili mogućnost ozljeda u slučaju nesreće i postigli najveću učinkovitost sigurnosnih sustava, svi putnici trebaju sjediti i sjedala trebaju biti u uspravnom položaju kada je vozilo u pokretu.

Sigurnosni pojas ne može pružiti odgovarajuću zaštitu ako osoba leži na stražnjem sjedištu ili ako su prednja sjedala u nagnutom položaju.

Vožnja s nagnutim sjedalima povećava vjerojatnost od ozbiljnih ili smrtonosnih ozljeda u slučaju sudara ili naglog zaustavljanja. Zaštita vašeg sigurnosnog sustava (sigurnosni pojasevi i zračni jastuci) je uvelike smanjena nagninjanjem vašeg sjedala.

### **⚠ UPOZORENJE**

- **NIKAD se nemojte voziti sa spuštenim tj. oborenim naslonom.**
- **Što je naslon sjedala više nagnut, veća je vjerojatnost da će kukovi putnika skliznuti ispod krilnog pojasa uzrokujući ozbiljne unutarnje ozljede ili da će vrat putnika udariti u rameni pojas.**
- **Vozači i putnici trebaju uvijek sjediti naslonjeni leđima na naslon sjedala, ispravno vezani i s uspravnim naslonom sjedala.**

### **Njega sigurnosnog pojasa**

Sustav sigurnosnih pojaseva se nikada ne treba rastavljati ili modificirati. Osim toga, pazite da sigurnosni pojasevi i mehanizam nisu oštećeni šarkama sjedala, vratima ili drugom zloupotrebom.

### ***Periodični pregled***

Svi pojasevi se trebaju povremeno pregledati zbog istrošenosti ili oštećenja bilo koje vrste. Bilo koji oštećeni dijelovi se moraju zamijeniti u najkraćem mogućem roku.

### ***Držite pojaseve čistim i suhim***

Sigurnosni pojasevi trebaju biti čisti i suhi. Ako se pojasevi zaprljaju, mogu se čistiti blagom sapunicom i toplom vodom. Izbjeljivač, boja, jaki deterdženti ili abrazivna sredstva ne smiju se koristiti jer mogu oštetiti i oslabiti tkaninu.





## Sigurnosni sustav vašeg vozila

### ***Kada zamijeniti sigurnosne pojaseve***

Cijeli sklop sigurnosnog pojasa ili sklopove treba zamijeniti ako je vozilo sudjelovalo u nesreći. To trebate učiniti, čak i ako nema vidljivih oštećenja. Ako imate dodatna pitanja o funkcioniranju sigurnosnih pojaseva, preporučujemo da kontaktirate ovlaštenog HYUNDAI trgovca.

## **SIGURNOSNI SUSTAV ZA DJECU (CRS)**

**Naša preporuka:  
Djeca se uvijek trebaju voziti straga**

### **⚠ UPOZORENJE**

**Djeca trebaju uvijek biti propisno vezana. Djeca svih dobi su sigurnija na stražnjem sjedalu. Nikada ne ugrađujte sjedalicu za dijete ili dojenčad na mjesto suvozača, ako zračni jastuk nije deaktiviran.**

Djeca mlađa od 12 godina se uvijek moraju voziti na stražnjim sjedalima i uvijek moraju biti ispravno zaštićena kako bi se smanjila opasnost od ozljeda u slučaju nezgode, naglog kočenja ili naglog manevra.

Prema statistikama, djeca su sigurnija kada su pravilno vezana na stražnjem sjedalu nego na prednjem sjedalu. Djeca koja su prevelika za sustav za dijete moraju koristiti sigurnosne pojaseve.

Trebate biti svjesni specifičnih zakona u vašoj zemlji. Sigurnosni sustavi za djecu moraju biti ispravno postavljeni i ugrađeni na stražnjem sjedalu. Morate koristiti komercijalno dostupan sigurnosni sustav koji zadovoljava zahtjeve sigurnosnih standarda vaše zemlje. Sustavi za dijete obično su dizajnirani da se dijete u vozilu osigura krilnim pojasom ili krilnim dijelom krilno/ramenog pojasa, ili pomoću gornjeg remena i/ili ISOFIX sidrištima.

Djeca mogu biti ozlijeđena ili ubijena u sudaru ako njihova sjedala nisu ispravno osigurana. Za malu djecu i bebe, moraju se koristiti sjedalice za dijete i sjedalice za dojenčad. Prije kupnje određenog sustava za dijete, provjerite odgovara li vašem sjedalu u autu i sigurnosnim pojasevima i odgovara li vašem djetetu. Slijedite sve upute proizvođača prilikom instaliranja sigurnosnog sustava za dijete.





## **Sigurnosni Sustav za Djecu (CRS)**

Za malu djecu i bebe, obavezno koristite sjedalice za dijete i dojenčad. Te sjedalice za dijete i dojenčad trebaju biti odgovarajuće veličine za dijete i trebaju biti ugrađene u skladu s uputama proizvođača. Zbog sigurnosnih razloga, preporučujemo da sigurnosni sustav za dijete koristite na stražnjim sjedalima.

### **⚠ UPOZORENJE**

- **Uvijek se pridržavajte uputa proizvođača za korištenje i ugradnju dječje sjedalice u vozilo.**
- **Dijete mora biti sigurno vezano za dječju sjedalicu.**
- **Nemojte koristiti dječju nosiljku ili sjedalicu koja se 'zakvači' na naslon. To možda neće biti dovoljna zaštita u slučaju nezgode.**
- **Nakon nesreće preporučamo da ovlašteni HYUNDAI trgovac pregleda dječju sjedalicu, sigurnosne pojaseve, ISOFIX i druge prihvatne točke za dječje sjedalice.**

## **Odabir sigurnosnog sustava za djecu (CRS)**

Pravilan odabir sigurnosnog sustava za djecu (CRS):

- Provjerite oznaku proizvođača sjedalice i njeno udovoljavanje sigurnosnim standardima tj. usklađenost s propisima. Sjedalica se smije ugraditi samo ako ispunjava norme ECE-R44 ili ECE-R129.
- Odaberite sjedalicu sukladnu dobi i veličini djeteta. Oznaka ili upute za korištenje će pružiti potrebne informacije.
- Odaberite sjedalicu koja je sukladna namjenjenom mjestu ugradnje u vozilo.
- Proučite i pridržavajte se uputa za ugradnju koje je propisao proizvođač.

## **Tipovi dječjih sjedalice**

Postoje tri glavne kategorije podjele dječjih sjedalice: dječje sjedalice usmjerene prema nazad, dječje sjedalice usmjerene prema naprijed i tzv. podložne tj. booster sjedalice.

Sve se sjedalice dijele prema dobi, visini i težini djeteta.







## Sigurnosni sustav vašeg vozila

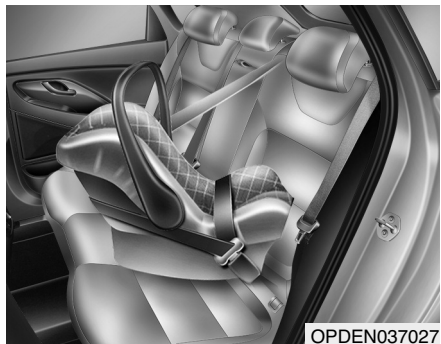

OPDEN037027

### Dječja sjedalica koja gleda prema nazad

Dječja sjedalica koja gleda prema nazad pruža uporište u naslonu na kojem leži dijete. Sigurnosni pojasevi sjedalice drže dijete čvrsto na mjestu te se tako, kroz konstrukciju sjedalice, smanjuje opterećenje na nježnu kralježnicu i još nerazvijen vrat.

Sva djeca mlađa od godine dana se bez iznimke moraju voziti u dječjoj sjedalici koja gleda prema nazad. Postoje različite dječje sjedalice koje gledaju unazad: Dječja sjedalica koja gleda prema nazad za bebe se može koristiti samo u tom položaju. One koje se mogu preokrenuti i 3 u 1 sjedalice imaju veći kapacitet (težinski i visinski) kad su usmjerene prema nazad pa se mogu dulje koristiti ako dijete gleda unazad.

Dječja sjedalica se smije koristiti dok dijete nije preraslo visinski i težinski limit sjedalice koji je propisao proizvođač sjedalice.



OPDEN037028

### Dječja sjedalica koja gleda prema naprijed

Dječja sjedalica koja gleda prema naprijed drži dijete čvrsto u mjestu pomoću svojih sigurnosnih pojaseva. Dječja sjedalica se smije koristiti dok dijete nije preraslo visinski i težinski limit sjedalice koji je propisao proizvođač sjedalice.

Kad je dijete preraslo ovaj tip sjedalice, spremno je za korištenje booster sjedalice.





## Booster sjedalica

Tzv. booster sjedalica je konstruirana da djetetu omogući korištenje sigurnosnih pojaseva koji su igrađeni u vozilo. Booster (boost – pojačanje, povišenje, op. aut) sjedalica izdiže dijete u odnosu na sjedalo automobila i tako omogućuje da sigurnosni pojas prelazi preko tijela djeteta na propisan način. Dijete se mora voziti u booster sjedalici dok ne poraste dovoljno da može vezati sigurnosni pojas na propisan način.

Sigurnosni pojas svojim krilnim dijelom mora prolaziti preko kukova, nikako preko trbuha. Rameni dio mora prolaziti preko prsnog koša, ne preko vrata ili lica. Sva djeca moraju biti propisno vezana kako bi se smanjila opasnost od ozljede u slučaju nezgode, naglog kočenja ili nekog drugog naglog manevra.

## Ugradnja sjedalica za dijete (CRS)

### ⚠ UPOZORENJE

**Dijete može biti ozlijeđeno ili poginuti u sudaru ako sustav za dijete nije ispravno usidren u vozilo i ako dijete nije ispravno zaštićeno u sigurnosnom sustavu za dijete. Prije ugradnje sigurnosnog sustava za dijete pročitajte i slijedite upute proizvođača sustava.**

**Ne pridržavanje uputa vezanih za sustav za djecu i uputa dobivenih sa sigurnosnim sustavom za dijete može povećati vjerojatnost i/ili ozbiljnost ozljede u nesreći.**

### ⚠ UPOZORENJE

**Ako nasloni za glavu priječe ispravnu ugradnju dječjih sjedalica (u skladu s uputama proizvođača sjedalice), podesite naslon za glavu na tom mjestu kako bi se sjedalica mogla ispravno ugraditi, ili naslon posve uklonite.**

Nakon odabira odgovarajuće dječje sjedalice i provjere može li se ta sjedalica ugraditi na željeno mjesto ostala su još tri koraka za dovršetak ugradnje:

- **Dobro učvrstite dječju sjedalicu za vozilo.** Svaka dječja sjedalica mora biti dobro učvršćena za vozilo pomoću sigurnosnog pojasa ili ISOFIX kukica i/li ISOFIX sidrenog pojasa i/li dodatne uporne noge.
- **Provjerite je li dječja sjedalica dobro učvršćena.** Nakon ugradnje dječje sjedalice guranjem, povlačenjem i rotiranjem provjerite sigurnost učvršćenja sjedalice za vozilo. Sjedalica koja je učvršćena pomoću sigurnosnog pojasa treba biti ugrađena što je čvršće moguće, ali mali postranični je pomak nemoguće izbjeći.

2

Sigurnosni sustav vašeg vozila





## Sigurnosni sustav vašeg vozila

Tijekom ugradnje dječje sjedalice podosite naslon sjedala tako da sjedalice dobro pristaje i sigurno bude smještena.

- **Još jednom provjerite sigurnost** učvršćenja sjedalice u vozilo u skladu s uputama proizvođača.

### **OPREZ**

**A Child Restraint System in a closed vehicle can become very hot. To prevent burns, check the seating surface and buckles before placing your child in the Child Restraint System.**

### **Osiguravanje sustava za djecu sa 'ISOFIX' sustavom i sustavom 'sidrišta remena'**

ISOFIX je standardizirana metoda ugradnje dječje sjedalice koje eliminira potrebu korištenja standardnih sigurnosnih pojaseva za odrasle kako bi osigurali sjedalicu u vozilu. To omogućuje puno sigurniji i bolji položaj, uz dodatnu prednost lakše i brže instalacije. ISOFIX sistem koristi metalne kukice koje su ugrađene u sjedala. Na te se kukice sjedalice učvrsti pomoću posebnih prihвата koji su dio sistema.

Sjedalo je opremljeno s dvije takve kukice i sposobno je prihvatiti jednu ISOFIX dječju sjedalicu.

Proizvođač sjedalice će uz svoj proizvod isporučiti upute za ugradnju svoje sjedalice u vozilo.

ISOFIX prihvatci su ugrađeni u vanjska stražnja sjedala. Njihov točan smještaj prikazuje ilustracija.

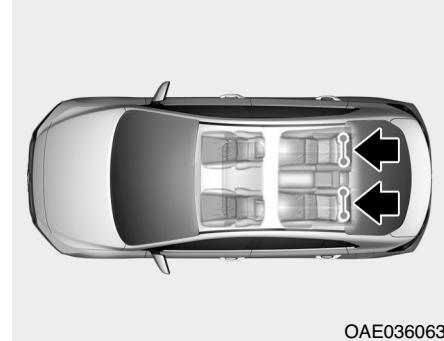

OAE036063

### **UPOZORENJE**

**Ne ugrađujte dječju sjedalicu na sredini stražnjeg sjedala korištenjem ISOFIX sidrišta vozila. ISOFIX sidrišta su isključivo za lijevo i desno vanjsko stražnje sjedalo. Nemojte zlorabiti ISOFIX sidrišta pokušavajući pričvrstiti dječju sjedalicu u sredini stražnjeg sjedala na ISOFIX sidrišta.**

**U nesreći ISOFIX priključci dječje sjedalice neće biti dovoljno jaki da osiguraju dječju sjedalicu ispravno u sredini stražnjeg sjedala i mogu se slomiti, uzrokujući teške ozljede ili smrt.**



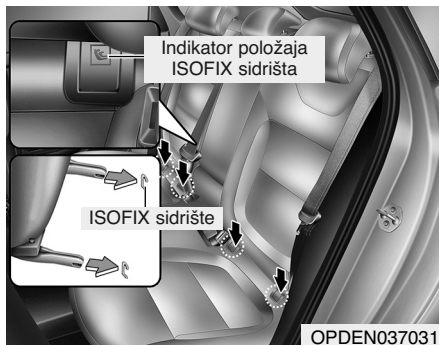

Oba stražnja vanjska sjedala opremljena su parom ISOFIX sidrišta. ISOFIX sidrišta se nalaze između sjedala i naslona, označena ISOFIX ikonom. .

Da biste koristili ISOFIX sidrišta, pritisnite gornji dio poklopca ISOFIX sidrišta.

### **Ugradnja dječje sjedalice pomoću ISOFIX sidrišta**

Ugradnja i-Size ili ISOFIX kompatibilne dječje sjedalice na stražnja vanjska sjedala:

1. Odmaknite sigurnosni pojas od ISOFIX sidrišta.
2. Uklonite sve ostale predmete koji bi se mogli naći na putu do ISOFIX sidrišta i tako spriječiti sigurno učvršćenje sjedalice.
3. Smjestite dječju sjedalicu na sjedalo pa priključite sjedalicu na ISOFIX sidrišta u skladu s uputama proizvođača sjedalice.
4. Slijedite upute proizvođača sjedalice kako biste ispravno učvrstili sjedalicu pomoću ISOFIX sidrišta.

### **⚠ UPOZORENJE**

- Uvijek se pridržavajte uputa za ugradnju i korištenje od proizvođača dječje sjedalice.
- ISOFIX za ugradnju sigurnosnog sustava za djecu na stražnjem sjedalu, sve metalne kopče i poklopci nekorište-

nih sigurnosnih pojaseva stražnjih sjedala vozila moraju biti ispravno zakopčani i remenje pojaseva mora biti povučeno iza dječje sjedalice kako bi se spriječilo da dijete dohvati i drži neuvučeni sigurnosni pojas. Ako metalne kopče ili poklopci nisu zakopčani, dijete može dohvatiti neuvučeni sigurnosni pojas što može dovesti do gušenja i ozbiljne ozljede ili smrti djeteta u dječjoj sjedalici.

- Nemojte ugrađivati više od jednog sustava za dijete na jedno sidrište za dječju sjedalicu. Povećano opterećenje može uzrokovati da sidrište ili lanac olabave ili se slome, uzrokujući ozbiljne ozljede ili smrt.
- Nakon nezgode ovlašteni HYUNDAI trgovac mora obavezno provjeriti ispravnost ISOFIX sustava.





## Sigurnosni sustav vašeg vozila

### Osiguravanje sustava za dijete sa sustavom 'Sidrenog remena'



Držači (sidrišta) za dječju sjedalicu nalaze se na naslonima stražnjih sjedala.

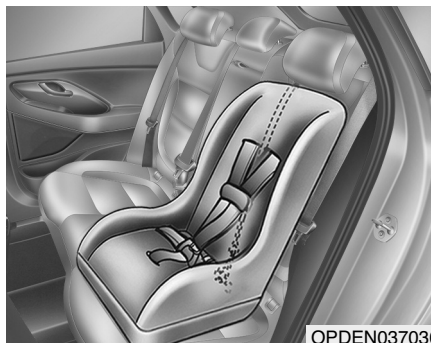

OPDEN037030

1. Usmjerite remen sustava za dijete preko naslona sjedala. Za vozila s podesivim naslonom za glavu, preusmjerite remen ispod naslona za glavu i između držača naslona, inače stavite remen preko vrha naslona sjedala. Slijedite upute proizvođača sjedalice.
2. Spojite kuku remena na odgovarajući držač kuke dječje sjedalice i zategnite kako bi osigurali sjedalo u skladu s uputama proizvođača.

### **⚠ UPOZORENJE**

- Uvijek se pridržavajte uputa za ugradnju i korištenje od proizvođača dječje sjedalice.
- **NIKAD** nemojte sidriti više od jedne sjedalice za dijete na jedan remen ili na jedno sidrište. Povećano opterećenje zbog više sjedalice može uzrokovati pucanje remena ili sidrišta.
- Remen za osiguranje sjedalice ne može raditi ispravno ako je spojen negdje drugdje osim na ispravno sidrište remena.
- Sidrište dječje sjedalice je predviđeno da izdrži samo opterećenja ispravno postavljenog sustava za dijete.  
Ni u kom slučaju ne mogu se koristiti za sigurnosne pojaseve ili pojasevi za odrasle ili za pričvršćivanje drugih predmeta ili opreme za vozilo.





## Prikladnost položaja sustava za djecu za vozila sa ISOFIX-om prema ECE regulativi

| Težinska skupina | Veličina | Učvršćivanje | * ISOFIX položaji |                |         |               |
|------------------|----------|--------------|-------------------|----------------|---------|---------------|
|                  |          |              | Prednje suvozačko | Drugi red      |         |               |
|                  |          |              |                   | Vanjsko lijevo | Sredina | Vanjsko desno |
| Nosilica         | F        | ISO/L1       | N/A               | X              | N/A     | X             |
|                  | G        | ISO/L2       | N/A               | X              | N/A     | X             |
| 0- : do 10 kg    | E        | ISO/R1       | N/A               | IL             | N/A     | IL            |
| 0+ : do 13 kg    | E        | ISO/R1       | N/A               | IL             | N/A     | IL            |
|                  | D        | ISO/R2       | N/A               | IL             | N/A     | IL            |
|                  | C        | ISO/R3       | N/A               | IL             | N/A     | IL            |
| I : 9 do 18 kg   | D        | ISO/R2       | N/A               | IL             | N/A     | IL            |
|                  | C        | ISO/R3       | N/A               | IL             | N/A     | IL            |
|                  | B        | ISO/F2       | N/A               | IUF,IL         | N/A     | IUF,IL        |
|                  | B1       | ISO/F2X      | N/A               | IUF,IL         | N/A     | IUF,IL        |
|                  | A        | ISO/F3       | N/A               | IUF,IL         | N/A     | IUF,IL        |

IUF = Pogodno za ISOFIX Sigurnosni sustav za dijete usmjeren prema naprijed univerzalne kategorije odobren za uporabu u težinskoj skupini.

IL = Pogodno za specifičan ISOFIX Sigurnosni sustav za dijete (CRS) odobren za uporabu u ovom tipu vozila prema standardu ECE44. Ovakav Sigurnosni sustav za dijete spada u kategoriju "određena vozila", "ograničena" ili "polu-univerzalna".

X = ISOFIX položaj nije prikladan za ISOFIX sustav za dijete u ovoj grupi mase i/ili ovom razredu.

\* ISO/R2 i ISO/R3 možete postaviti samo na prednjem položaju suvozačkog sjedala.

\* ISOFIX sustav za dijete klase veličine i učvršćenja

A - ISO/F3: Puna visina, dijete usmjerenom naprijed CRS (visina 720 mm)

B - ISO/F2: Smanjena visina, dijete usmjerenom naprijed CRS (visina 650 mm)

B1 - ISO/F2X: Smanjene visina, druga verzija oblika površine, dijete usmjerenom naprijed CRS (visina 650 mm)

C - ISO / R3: Puna veličina, dijete usmjerenom natrag CRS

D - ISO / R2: Smanjena veličina, usmjerenom natrag CRS

E - ISO / R1: Veličina dojenčadi, usmjerenom natrag CRS

F - ISO / L1: Lijeva bočna pozicija CRS (nosilica)

G - ISO / L2: Desna bočna pozicija CRS (nosilica)





## Sigurnosni sustav vašeg vozila

### Ugradnja sustava za dijete s krilno/ramenim pojasom

Ako ne koristite ISOFIX sjedalicu, za ugradnju sustava za dijete na bilo koje od stražnjih sjedala, učinite sljedeće.

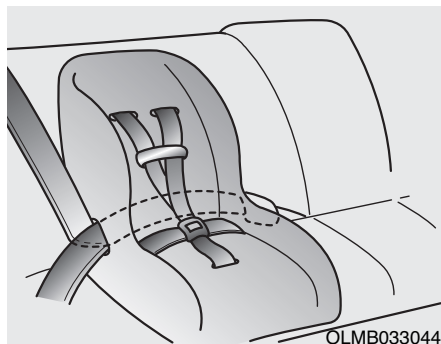

### Ugradnja sustava za dijete s krilno/ramenim pojasom

Ugradnja sustava za dijete s krilno/ramenim pojasom:

1. Postavite sustav za dijete na stražnjem sjedalu i usmjerite krilno/rameni pojas oko ili kroz sustav prema uputama proizvođača sustava za dijete. Provjerite da remenje sigurnosnog pojasa nije zapleteno.

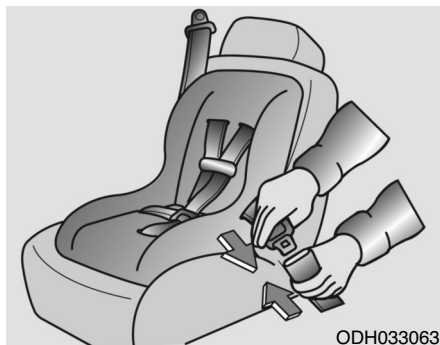

2. Pričvrstite krilni/rameni pojas u kopču. Trebate čuti "klik" zvuk.
3. Zakopčajte sigurnosni pojas i potegnite ga da se zategne. Ako trebate stegnuti pojas, gurnite remenje prema spremniku.

### **i** OBAVIJEST

Postavite tipku za oslobađanje tako da joj je lako pristupiti u slučaju nužde.



4. Nakon ugradnje sigurnosnog sustava za dijete, pokušajte ga pomaknuti u svim smjerovima kako biste bili sigurni da je sigurnosni sustav za dijete sigurno ugrađen.

Ako proizvođač zahtijeva ugradnju pomoću sidrenog pojasa, pogledajte upute na strani 2-40.

Za uklanjanje sjedalice pritisnite kopču i izvucite pojas iz kopče.

Kada otkopčate pojas i pustite da se uvuče u spremnik, pojas će se automatski vratiti u stanje za normalno sjedalo putnika i zaključavanje u slučaju nužde.





### **Suitability of each seating position for "universal" category belted Child Restraint Systems according to ECE regulations**

| Težinska skupina                   |            | Pozicija sjedenja |                    |                |                               |               |
|------------------------------------|------------|-------------------|--------------------|----------------|-------------------------------|---------------|
|                                    |            | Suvozačka         |                    | Drugi red      |                               |               |
|                                    |            | Airbag activated  | Airbag deactivated | Vanjsko lijevo | Središnje (Pojas u tri točke) | Vanjsko desno |
| Grupa 0<br>(0-9 mjeseci)           | up to 10kg | X                 | U*                 | U              | U**                           | U             |
| Grupa 0 +<br>(0-2 godine)          | up to 13kg | X                 | U*                 | U              | U**                           | U             |
| Grupa I<br>(9 mjeseci do 4 godine) | 9 to 18kg  | X                 | U*                 | U              | U**                           | U             |
| Grupa II<br>(15 do 25 kg)          | 15 to 25kg | UF                | U*                 | U              | U                             | U             |
| Grupa III<br>(22 do 36 kg)         | 22 to 36kg | UF                | U*                 | U              | U                             | U             |

UU : Pogodno za "univerzalnu" kategoriju CRS-a odobrenog za uporabu u težinskoj skupini.

U\* : Pogodno za "univerzalnu" kategoriju CRS-a odobrenog za uporabu u težinskoj skupini.

\* Uređaj podesiv po visini na suvozačkom sjedalu je dodatna opcija.

U\*\* = Pozicija za sjedenje nije pogodna za ugradnju dječje sjedalice s potpornom nogom.

UF = Pogodno za univerzalne dječje sjedalice usmjerene prema naprijed u ovoj težinskoj skupini.

X = Položaj za sjedenje nije pogodan za djecu u ovoj težinskoj skupini.

## **! UPOZORENJE**

**Preporučamo da se dječja sjedalica ugrađuje na stražnje sjedalo, čak i ako je suvozački zračni jastuk isključen (prekidač u OFF položaju). Radi sigurnosti djeteta suvozački zračni jastuk mora biti isključen ako je potrebna ugradnja dječje sjedalice na suvozačko sjedalo.**

2

Sigurnosni sustav vašeg vozila







## Sigurnosni sustav vašeg vozila

### ***i-Size Child Restraint Systems according to ECE regulations***

| Težinska skupina | Pozicija sjedenja |                |           |               |
|------------------|-------------------|----------------|-----------|---------------|
|                  | Suvozačka         | Drugi red      |           |               |
|                  |                   | Vanjsko lijevo | Središnje | Vanjsko desno |
| i-size sjedalica | X                 | i-U            | X         | i-U           |

i-U : pogodno za sjedalicu i-Size usmjerenu prema naprijed i nazad

i-UF : pogodno samo za naprijed usmjerenu i-Size univerzalnu sjedalicu

X : nije pogodno za i-Size sjedalicu

### ***Preporučene dječje sjedalice (za Europu)***

| Težinski razred | Ime                   | Proizvođač   | Tip učvršćenja                                    | ECE-R44 broj odobrenja         |
|-----------------|-----------------------|--------------|---|--------------------------------|
| Grupa 0+        | Cabriofix & Familyfix | Maxi Cosi    | Usmjereno unazad s ISOFIX-om                      | E4 04443907                    |
| Grupa I         | Duo Plus              | Britax Römer | Usmjereno naprijed s ISOFIX-om i sidrenim pojasom | E1 04301133                    |
| Grupa II        | KidFix II XP          | Britax Römer | Usmjereno naprijed s ISOFIX-om i pojasem vozila   | E1 04301323                    |
| Grupa III       | Junior III            | Graco        | Usmjereno naprijed s pojasem vozila               | E11 03.44.164<br>E11 03.44.165 |

CRS Manufacturer information

Maxi Cosi Cabriofix & Familyfix <http://www.maxi-cosi.com>

Britax Römer <http://www.britax.com>

Graco <http://www.gracobaby.com>





## ZRAČNI JASTUK – DOPUNSKI SIGURNOSNI SUSTAV

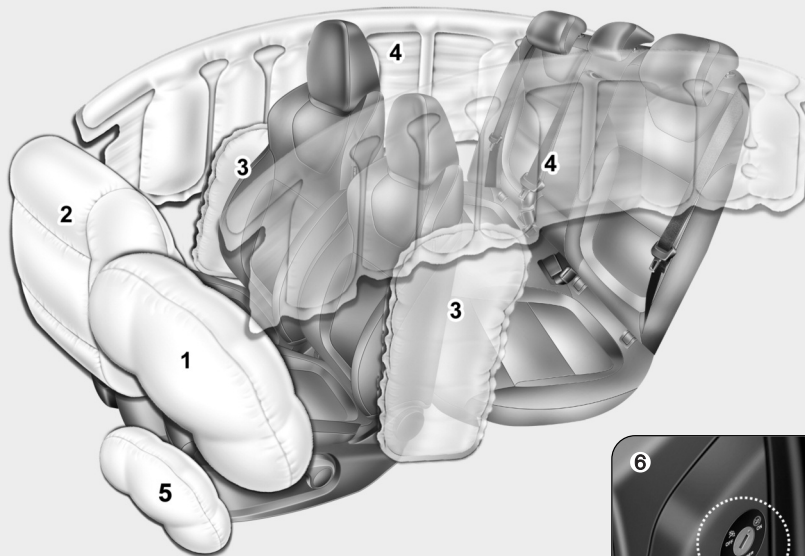

1. Vozačev prednji zračni jastuk
  2. Suvozačev prednji zračni jastuk \*
  3. Bočni zračni jastuci \*
  4. Zračne zavjese \*
  5. Vozačev zračni jastuk za koljena \*
  6. ON/OFF prekidač suvozačevog prednjeg zračnog jastuka \*
- \* ako je u opremi

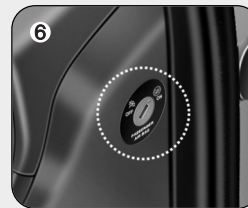

Stvarni oblik zračnih jastuka u vozilu može se razlikovati od ilustracije.

OPDEN037032/OPDE036066

2

Sigurnosni sustav vašeg vozila





## Sigurnosni sustav vašeg vozila

Vozilo je opremljeno dodatnim zračnim jastucima na vozačkom u suvozačkom mjestu.

Prednji zračni jastuci su zamišljeni kao dopuna sigurnosnim pojasevima u tri točke. Da bi zračni jastuci bili učinkoviti, svi putnici moraju biti vezani cijelo vrijeme boravka u automobilu.

Prijete teške, pa i fatalne ozljede ako niste vezani sigurnosnim pojasevima. Zračni jastuci su dopuna sigurnosnim pojasevima, ne i njihova zamjena. Također, zračni jastuci nisu zamišljeni da se aktiviraju u svakoj nezgodi. U nekim slučajevima sigurnosni su pojasevi jedina zaštita.

### UPOZORENJE

**UVIJEK se vežite – svaki put, svakom prilikom, svi u vozilu! Vozilo jest opremljeno zračnim jastucima, ali prijete ozbiljne, pa i fatalne ozljede, ako niste vezani u trenutku napuhavanja zračnog jastuka.**

**NIKAD nemojte ugrađivati dječju sjedalicu na suvozačko sjedalo ako suvozački zračni jastuk nije isključen. Zračni jastuk u napuhavanju može pogoditi i usmrtiti dijete.**

**UVIJEK vežite djecu mlađu od 12 godina straga. To je najsigurnije mjesto djecu bilo koje dobi. Ako se dijete starije od 12 godina vozi an suvozačkom sjedalu, mora biti propisno vezano, a sjedalo pomaknuto unazad.**

**Svi trebaju sjediti s uspravljenim naslonima, uspravno, na sredini jastuka i naslona, uz ispravno vezanje sigurnosnim pojasevima i nogama na podu sve do trenutka zaustavljanja i isključivanja motora. Ako putnik nije na svom mjestu u slučaju sudara ga može ozlijediti zračni jastuk silom svojeg napuhavanja.**

**Nitko ne bi trebao sjediti nepotrebno blizu prednjoj konzoli ili oslonjen o bočne obloga vrata.**

**Pomaknite sjedalo unazad koliko je moguće da ne dovedete u pitanje nadzor nad vozilom.**





## Gdje se nalaze zračni jastuci? Vozački i suvozački čeonni zračni jastuci

■ Vozački zračni jastuk



OPDEN037033

■ Vozački jastuk za koljena



OPDEN037034

■ Suvozački zračni jastuk



OPD036041

Vaše vozilo je opremljeno sustavom dopunske zaštite (SRS-zračni jastuk) i krilno/ramenim sigurnosnim pojasevima na oba prednja sjedala.

Oznaka za prisutnost sustava su slova "AIR BAG" utisnuta na pokrov jastuka koji se nalaze u sredini upravljača i/ili s vozačeve strane na pokrovu jastuka za koljena smještenog ispod upravljača i sa suvozačeve strane na ploči iznad pretinca za rukavice.

SRS se sastoji od zračnih jastuka koji se nalaze u sredini upravljača, u podlozi ispod stupa upravljača i sa suvozačeve strane na ploči iznad pretinca za rukavice.

Svrha SRS-a je pružiti vozaču i suvozaču dodatnu zaštitu od one koje nudi sustav sigurnosnog pojasa u slučaju frontalnog sudara dovoljne jačine.

## ⚠ UPOZORENJE

- **Uvijek koristite sigurnosne pojaseve i sustav za dijete - svako putovanje, svaki put, svi u vozilu!**
- **Vi i putnici nikada ne bi trebali preblizu sjediti ili nepotrebno se nagnjati u blizini zračnih jastuka. Neprikladno smješteni vozač i putnici se mogu teško ozlijediti napuhavanjem zračnih jastuka.**
- **Nikada se ne naslanjajte na vrata ili ploču s instrumentima - uvijek sjedite u uspravnom položaju.**
- **Ne dopustite da bilo tko drži noge na prednjoj konzoli u koju je ugrađen zračni jastuk.**

(nastavlja se)

2

Sigurnosni sustav vašeg vozila





## Sigurnosni sustav vašeg vozila

### (nastavak)

- Nemojte ostavljati nikakve predmete iznad ili blizu modula zračnih jastuka na upravljaču, ploči s instrumentima, i suvozačevoj ploči iznad pretinca jer takvi predmeti mogu uzrokovati štetu ako vozilo sudjeluje u sudaru dovoljno ozbiljnom da uzrokuje aktivaciju zračnih jastuka.
- Nemojte učvršćivati nikakve predmete za vjetrobransko staklo ili unutarnji retrovizor.

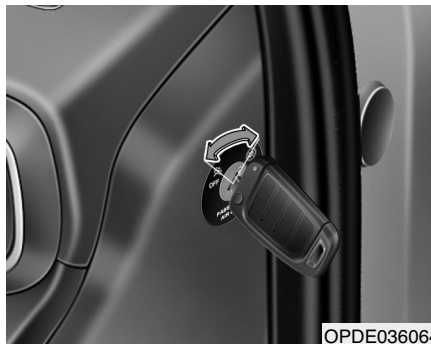

OPDE036064

### ON/OFF prekidač za prednji zračni jastuk suvozača

Prednji zračni jastuk suvozača može se isključiti ON/OFF prekidačem za prednji zračni jastuk suvozača ako je dječja sjedalica stavljena na suvozačevo sjedalo ili ako suvozačevo mjesto nije zauzeto ili prevozite osobu čije zdravstveno stanje bi eventualna aktivacija zračnog jastuka mogla dodatno ugroziti.



OPDE036036

### Isključivanje i ponovno uključivanje suvozačkog zračnog jastuka:

Kako biste isključili suvozački prednji zračni jastuk, umetnite glavni ključ u prednji suvozački ON/OFF prekidač i okrenite ga u OFF položaj. Pokazivač OFF za prednji zračni jastuk suvozača (OFF) svijetlit će i ostati upaljen sve dok se prednji zračni jastuk suvozača iznova ne aktivira.





Za ponovno uključivanje prednjeg zračnog jastuka suvozača, umetnite glavni ključ u ON/OFF prekidač za prednji zračni jastuk suvozača i okrenite ga u položaj ON. Pokazivač OFF za prednji zračni jastuk suvozača će se isključiti i pokazivač ON (☹) prednjeg zračnog jastuka suvozača svijetlit će oko 60 sekundi.

### **i** OBAVIJEST

ON/OFF indikator suvozačkog zračnog jastuka svijetli oko 4 sekunde nakon što je ključ u kontakt bravi okrenut u položaj ON.

### **!** UPOZORENJE

Odrasla se osoba nikad ne bi smjela voziti na suvozačkom mjestu ako OFF indikator zračnog jastuka svijeti. U slučaju sudara zračni se jastuk neće napuhati ako je ovaj indikator osvjetljen. Uključite suvozački zračni jastuk ili premjestite putnika na stražnju klupu.

### **!** UPOZORENJE

Ako je ON/OFF prekidač suvozačkog zračnog jastuka neispravan, može se dogoditi nešto od ovog:

- Indikator upozorenja zračnog jastuka (☹) će svijetliti
- OFF indikator zračnih jastuka (☹) neće svijetliti, ON indikator (☹) će se paliti i gasiti otprilike 60 sekundi. Suvozački će se zračni jastuk napuhati u slučaju sudara iako je ON/OFF prekidač u položaju OFF (isključeno).
- Preporučamo da sustav pregleda ovlaštene HYUNDAI trgovac što je prije moguće.



## Sigurnosni sustav vašeg vozila

### Bočni zračni jastuk (ako je u opremi)

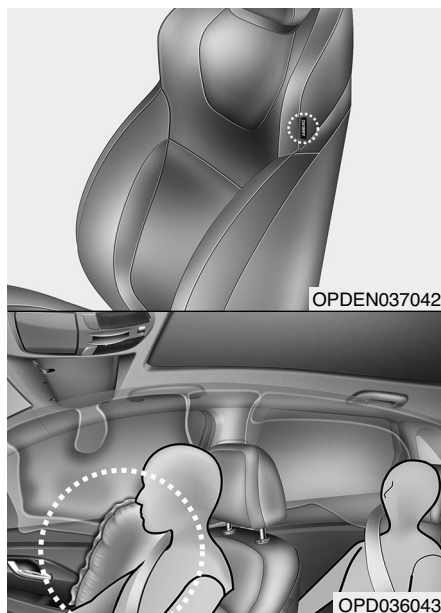

Vaše vozilo je opremljeno bočnim zračnim jastukom u svakom prednjem sjedalu. Svrha zračnog jastuka je pružiti vozaču vozila i/ili suvozaču dodatnu zaštitu na onu koju nudi sam sigurnosni pojas.

2-50

Bočni zračni jastuci namijenjeni su aktivaciji tijekom određenih bočnih sudara, ovisno o jačini sudara, kutu, brzini i točki udara.

Bočni zračni jastuci na obje strane vozila su osmišljeni za aktivaciju u slučaju prevrtanja (ako je senzor prevrtanja ugrađen).

Bočni zračni jastuci nisu osmišljeni za aktivaciju u svim bočnim sudarima niti u svim slučajevima prevrtanja.

### **⚠ UPOZORENJE**

- Bočni zračni jastuk je dopuna za vozačev i suvozačev sigurnosni pojas i nije zamjena za njih. Stoga se Vaši sigurnosni pojasevi moraju nositi u svako doba dok je vozilo u pokretu. Zračni jastuci se aktiviraju samo u određenim uvjetima bočnih udara dovoljno ozbiljnima da uzrokuju značajne ozljede putnicima vozila.

(nastavlja se)

### (nastavak)

- Vi i putnici nikada ne bi trebali preblizu sjediti ili nepotrebno se naginjati u blizini zračnih jastuka tj, naslanjati na oblogu vrata ili gurati ruke kroz prozor i sl. Neprikladno smješteni vozač i putnici se mogu teško ozlijediti napuhavanjem zračnih jastuka.
- Za najbolju efikasnost bočnog zračnog jastuka i kako biste izbjegli ozljede otvaranjem bočnog zračnog jastuka, oba putnika na prednjim sjedalima bi trebala sjediti u uspravnom položaju s ispravno pričvršćenim pojasom. Vozačeve ruke trebaju biti na upravljaču na položajima 9:00 i 3:00. Ruke i dlanovi putnika trebaju biti na krilu.
- Nikada nemojte koristiti bilo kakve dodatne navlake za prekrivanje sjedala. Korištenje navlake za sjedalo može umanjiti efikasnost sustava.

(nastavlja se)





(nastavak)

- Ne (o)stavljajte nikakve predmete preko zračnog jastuka ili između sebe i zračnih jastuka.
- Ne (o)stavljajte nikakve predmete (kišobran, torbu, itd.) između ulaznih vrata i na prednjem sjedalu. Takvi predmeti mogu postati opasni projektili i uzrokovati ozljede ako se dopunski bočni zračni jastuk napuše.
- Nemojte ugrađivati nikakve dodatke sa strane ili blizu bočnog zračnog jastuka.
- Da biste izbjegli nepotrebno aktiviranje bočnog zračnog jastuka što može dovesti do ozljede, izbjegavajte udare na senzor bočnog sudara, kada je kontakt upaljen.
- Ako su navlaka sjedala ili sjedalo oštećeni, preporučujemo da se sustav servisira kod ovlaštenog HYUNDAI trgovca.

### Zračne zavjese (ako su u opremi)

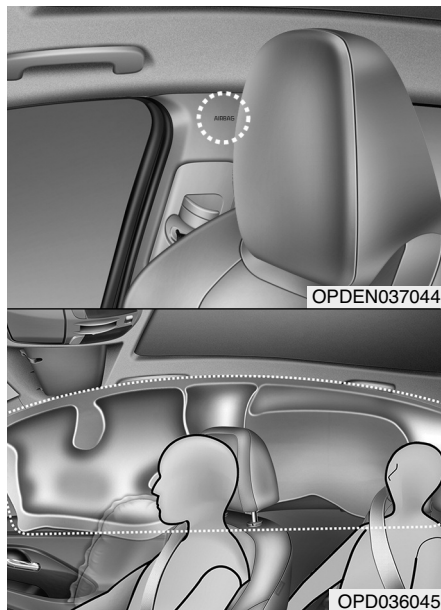

Zračne zavjese nalaze se duž obje strane ruba krova iznad prednjih i stražnjih vrata.

One su osmišljene kako bi zaštitile glave putnika na prednjim sjedalima i putnika na vanjskim stražnjim sjedalima u određenim bočnim sudarima.

Zračne zavjese namijenjene su za aktivaciju tijekom određenih bočnih sudara, ovisno o jačini sudara, kutu, brzini i točki udara.

Zračne zavjese na obje strane vozila su osmišljene za aktivaciju u slučaju prevrtanja (ako je senzor prevrtanja ugrađen).

Zračne zavjese nisu napravljene za aktivaciju u svim bočnim sudarima, naletima naprijed ili straga.

### **⚠ UPOZORENJE**

- Kako bi bočni zračni jastuci i zračne zavjese pružili najbolju zaštitu, oba prednja putnika i oba stražnja putnika moraju sjediti u uspravnom položaju s pravilno pričvršćenim sigurnosnim pojasevima.

(nastavlja se)

2

Sigurnosni sustav vašeg vozila







## Sigurnosni sustav vašeg vozila

### (nastavak)

- Djeca moraju sjediti na odgovarajućem sigurnosnom sustavu za dijete na stražnjem sjedalu.
- Ne (o)stavljajte nikakve predmete preko zračnog jastuka ili između sebe i zračnih jastuka.
- Ne (o)stavljajte nikakve predmete (kišobran, torbu, itd.) između ulaznih vrata i nosača krova. Takvi predmeti mogu postati opasni projektili i uzrokovati ozljede ako zračna zavjesa napuše.
- Nemojte ugrađivati nikakve dodatke sa strane ili blizu zračne zavjese.
- Vi i putnici nikada ne bi trebali preblizu sjediti ili nepotrebno se nagnjati u blizini zračnih jastuka tj, naslanjati na oblogu vrata ili gurati ruke kroz prozor i sl. Neprikladno smješteni vozač i putnici se mogu teško ozlijediti napuhavanjem zračnih zavjesa.
- Nemojte nikad otvarati ili pokušati popravljati zračne zavjese.

### Kako radi sustav zračnih jastuka?

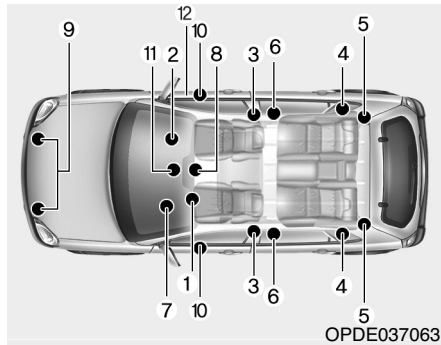

OPDE037063

SRS se sastoji od sljedećih komponenti:

1. Modul prednjeg zračnog jastuka vozača/ zračnog jastuka za koljena vozača
2. Modul prednjeg zračnog jastuka suvozača
3. Moduli bočnih zračnih jastuka / Senzori bočnog udara
4. Moduli zračnih zavjesa
5. Retraktori zatezača
6. Svjetlo (indikator) upozorenja zračnog jastuka

7. Modul kontrole SRS (SRSCM/senzor prevrtanja)
8. Prednji senzori udara
9. Bočni tlačni senzori
10. ON/OFF indikator suvozačkog zračnog jastuka (samo za suvozački zračni jastuk)
11. ON/OFF prekidač suvozačkog zračnog jastuka ON/OFF switch

SRSCM stalno nadzire sve elemente, dok je prekidač za paljenje uključen, da bi se utvrdilo je li frontalni, gotovo frontalni udar ili bočni udar dovoljno ozbiljan da zahtijeva upotrebu zračnog jastuka ili zatezača sigurnosnog pojasa.





### Svjetlo upozorenja zračnih jastuka - SRS

Svjetlo upozorenja zračnih jastuka na ploči s instrumentima je indikator rada SRS-a. Sustav sam sebe testira u potrazi za neispravnostima. Svjetlo indikatora će svijetliti oko 6 sekundi nakon što se prekidač za paljenje okrene u položaj ON, nakon čega bi se svjetlo upozorenja zračnog jastuka trebalo ugasisi. Ako se to ne dogodi ukazuje na problem tj. neispravnost u radu zračnih jastuka, zračnih zavjesa ili bočnih zračnih jastuka.

### UPOZORENJE

**Ako se dogodi bilo koji od sljedećih uvjeta, to ukazuje na kvar SRS-a i u slučaju nezgode zračni se jastuk/ci možda neće napuhati što povećava ozbiljnost ozljeda ili može izazvati smrtni slučaj.**

- **Svjetlo se ne upali nakratko (oko šest sekundi) nakon što uključite paljenje.**
- **Svjetlo ostane upaljeno nakon što je bilo upaljeno otprilike 6 sekundi.**
- **Svjetlo se upali dok je vozilo u pokretu.**
- **Svjetlo trepće kad je prekidač za paljenje u položaju ON.**

**Preporučujemo da sustav što je prije moguće pregleda ovlašteni HYUNDAI trgovac ako se dogodilo bilo što od navedenog.**

U slučaju umjerenog do jakog čeonog sudara senzori će uočiti naglo usporenje vozila. Ako je to usporenje dovoljno jako, kontrolni modul će na vrijeme napuhati zračne jastuke silom koja je potrebna.

Čeoni zračni jastuci pomažu vozaču i suvozaču štiteći ih u situacijama u kojima sigurnosni pojasevi sami ne mogu pružiti dovoljnu razinu zaštite. Kad je potrebno, bočni zračni jastuci pružaju dodatnu zaštitu u slučaju bočnog naleta ili prevrtanja.

- Zračni su jastucu aktivni (mogu se napuhati ako je potrebno) samo kad je prekidač za paljenje u položaju ON.
- Zračni se jastuci napuhuju u slučaju čeonog ili bočnog sudara kako bi zaštitili putnike od težih ozljeda.
- Ne postoji unaprijed zadana brzina napuhavanja zračnih jastuka. U principu, zračni se jastuci napuhuju u skladu s nesrećom koja se događa (snaga udarca i njegov smjer). Ova dva faktora utječu na rad senzora i njihovo slanje signala za aktivacijom zračnih jastuka.



## Sigurnosni sustav vašeg vozila

---

- Aktivacija zračnih jastuka ovisi o broju parametara uključujući brzinu vozila, kutu udara te gustoći i čvrstoći prepreke ili vozila u koje je udarilo vaše vozilo tijekom sudara. To nisu jedini parametri koji određuju aktivaciju.
- Zračni će jastuci napuhnuti i ispuhati u trenu. Gotovo je nemoguće da vi vidite napuhavanje zračnih jastuka tijekom sudara. Mnogo je vjerojatnije da ćete samo vidjeti ispuhane zračne jastuke kako vise iz svojih spremišta nakon aktivacije.
- Osim napuhavanja kod ozbiljnih bočnih sudara, u vozilima opremljenim senzorom prevrtanja i bočnim zračnim jastucima i zračnim zavjesama bočni se zračni jastuci i zračne zavjese mogu aktivirati u slučaju prevrtanja. Kad sustav zamijeti prevrtanje, zračne zavjese će ostati dulje napuhane kako bi putnike zadržale u sjedalima.
- Radi optimalne se zaštite zračni jastuk mora brzo napuhati. Brzina napuhavanja je posljedica kratkog vremena koje je na raspolaganju prije nego putnici udare u dijelove vozila. Ova brzina napuhavanja smanjuje mogućnost ozbiljnog ozljeđivanja i ključna je značajka zračnih jastuka. No, takva brzina napuhavanja može također izazvati ozljede lica i ruku (ne samo ogrebotine, već i lomove kosti). To je normalno i, na žalost, neizbježna je posljedica rada zračnog jastuka.
- U ekstremnim je slučajevima čak moguće i da putnik pretrpi fatalne ozljede prilikom aktivacije zračnog jastuka, posebice ako sjedi preblizu zračnom jastuku. Koraci predostrožnosti koje možete poduzeti kako biste smanjili opasnost od ozljeđivanja: nemojte sjediti preblizu. Zračni jastuk treba prostora da se napuše. Preporuka je da se sjedi što je dalje moguće od zračnog jastuka, posebno vozač, ali ne toliko daleko da bude ugrožena njegova sposobnost upravljanja vozilom.





■ Vozački zračni jastuk (1)

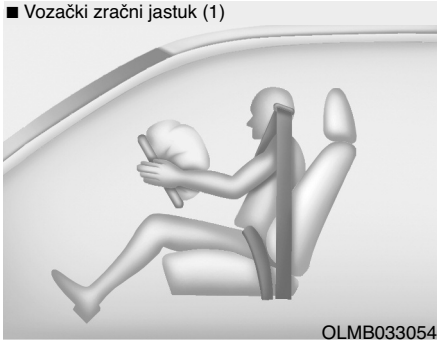

Kad SRSCM detektira sudar čija silina zahtijeva aktivaciju zračnih jastuka, automatski će ih aktivirati.

■ Vozački zračni jastuk (2)

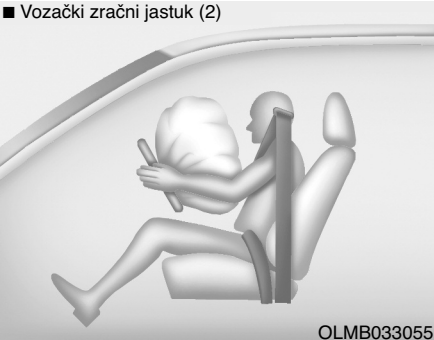

Tijekom aktivacije će šavovi koji su ugrađeni u oblogu programirano popustiti pod silom napuhavanja zračnih jastuka. Daljnje napuhavanje zračnih jastuka je omogućeno potpunim otvaranjem obloga.

Potpuno napuhan zračni jastuk, u kombinaciji s ispravno vezanim zračnim jastukom, usporava pomak tijela vozača i suvozača koja su nošena inercijom prema naprijed te tako smanjuje opasnost od ozljede.

■ Vozački zračni jastuk (3)



■ Vozački zračni jastuk (4)



Nakon aktivacije se zračni jastuk odmah počinje ispuhivati omogućujući vozaču vidljivost prema naprijed i zadržavanje kontrole nad vozilom.





## ⚠ UPOZORENJE

Kao biste spriječili predmete da u slučaju aktivacije zračnih jastuka postanu opasni projektili:

- Nemojte stavljati ništa (držač za piće, nosač CD-a i sl.) na prednju konzolu iznad pretinca za rukavice gdje se nalazi zračni jastuk.
- Nemojte ugrađivati osvježivač zraka pored instrument ploče ili na prednju konzolu.

### Što očekivati nakon aktivacije zračnih jastuka

Nakon što se zračni jastuci napušu, ispuhat će se vrlo brzo. Napuhani zračni jastuk neće zapriječiti vidno polje vozača niti mu onemogućiti upravljanje. Zračne zavjese mogu ostati djelomično napuhane neko vrijeme nakon aktivacije.

## ⚠ UPOZORENJE

Nakon aktivacije zračnog jastuka poduzmite slijedeće predostrožnosti:

- Otvorite vrata i prozore što je prije moguće nakon aktivacije zračnih jastuka kako biste spriječili dulju izloženost dimu i prahu koji su ispušteni nakon aktivacije zračnih jastuka.
- Kada se zračni jastuci otvore, dijelovi upravljača povezani sa zračnim jastukom i/ili na ploči s instrumentima i/ili na obje strane krovnih tračnica iznad prednjih i stražnjih vrata su vrlo vruće. Kako biste spriječili ozljede, nemojte dodirivati unutarnje komponente površine za skladištenje zračnih jastuka odmah nakon što se zračni jastuk napuhao.
- Uvijek temeljito operite kožu hladnom vodom i sapunom koja je bila izložena prahu zračnih jastuka.

(nastavlja se)

(nastavak)

- Nakon aktivacije zračnih jastuka ovlaštenu HYUNDAI trgovca treba zamijeniti module. Zračni jastuk se može koristiti samo jednom.

### *Buka i dim nakon aktivacije zračnog jastuka*

Kada se zračni jastuci napušu, proizvode buku i ostavljaju u zraku unutar vozila dim i prah. To je normalna pojava i rezultat aktivacije napuhavanja zračnog jastuka. Nakon što se zračni jastuk napuše, možda ćete osjetiti popriličnu nelagodu pri disanju zbog kontakta prsa s pojasom i zračnim jastukom, kao i zbog udisanja dima i praha. Otvorite Vaša vrata i/ili prozore što je prije moguće nakon udara kako bi se smanjila nelagoda i spriječilo dugotrajno izlaganje dimu i prahu.

Iako su dim i prah netoksični, mogu izazvati iritaciju kože (oči, nos i grlo, i sl.). Ako je to slučaj, odmah operite i isperite hladnom vodom i konzultirajte se s liječnikom ako se simptomi ne povuku.





### **Nemojte koristiti dječju sjedalicu na suvozačevom sjedalu**



OYDESA2042

Nikada nemojte koristiti dječju sjedalicu na suvozačevom sjedalu. Ako se napuhne suvozačev prednji zračni jastuk, prouzrokovat će ozbiljne ili smrtonosne ozljede.

#### **⚠ UPOZORENJE**

**NIKADA** nemojte koristiti dječju sjedalicu usmjerenu prema natrag na sjedalu koje je zaštićeno **AKTIVNIM** zračnim jastukom, može doći do **OZBILJNIH OZLJE-DA** ili **SMRTI DJETETA**.

### **Zašto se moj zračni jastuk nije aktivirao u sudaru?**

Postoje mnoge vrste nesreća u kojima ne treba očekivati da zračni jastuk pruži dodatnu zaštitu. To uključuje udarce straga, ili drugi ili treći sudar u lančanom sudaru, kao i sudare pri niskoj brzini. Stupanj oštećenja vozila je pokazatelj energije udarca koja je apsorbirana i nije pokazatelj jesu li zračni jastuci trebali biti aktivirani ili ne.

#### **Senzori sudara zračnih jastuka**

#### **⚠ UPOZORENJE**

- **Nemojte sami udarati, niti dopustiti da bilo koji predmet udari na mjesta gdje su instalirani zračni jastuci ili senzori.** To može uzrokovati neočekivano aktiviranje zračnog jastuka, koje bi moglo uzrokovati ozbiljne tjelesne ozljede ili smrt.
- **Ako je mjesto ugradnje ili kut senzora promijenjen na bilo koji način, zračni se jastuci mogu aktivirati kad ne treba, ili se možda ne napušu kad bi trebali, uzrokujući ozbiljne**

ozljede ili smrt. Stoga, ne pokušavajte obavljati održavanje na ili oko senzora.

- **Mogući su problemi ako su kutovi ugradnje senzora promijenjeni zbog deformacije prednjeg branika, karoserije ili B stupa i C stupa, gdje su instalirani senzori bočnog sudara.**
- **Postavljanje zaštite branika ili zamjena branika s neoriginalnim dijelovima može negativno utjecati na učinkovitost zračnog jastuka vašeg vozila u sudaru.**
- **Prekidač za paljenje treba biti u OFF ili ACC položaju tijekom vuče vozila kako bi se spriječila nenamjerna aktivacija zračnih jastuka.**
- **Preporučujemo da sustav servisirate isključivo kod ovlaštenog HYUNDAI trgovca.**





## Sigurnosni sustav vašeg vozila



1. SRS kontrolni modul
  2. Senzor prednjeg udara
  3. Senzor bočnog udara (prednji) \*
  4. Senzor bočnog udara (stražnji) \*
- \* ako je u opremi

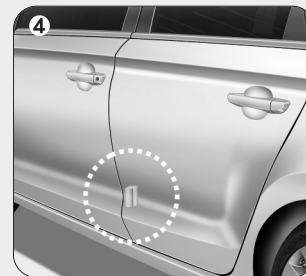
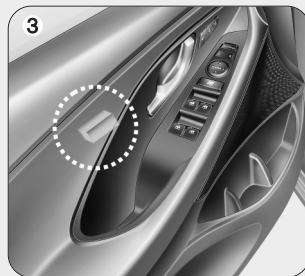
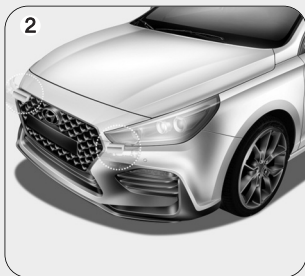
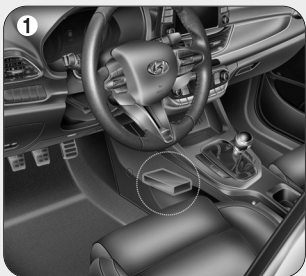

OPDEN037046/OPDEN037047/OPDEN037048/OPD036049/OPD036050





## Uvjeti napuhivanja zračnog jastuka

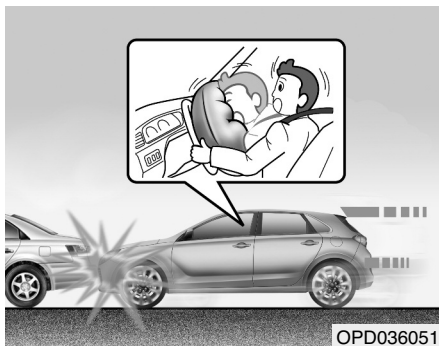

### Prednji zračni jastuci

Prednji zračni jastuci namijenjeni su da se napušu pri frontalnom sudaru, ovisno o jačini, brzini i kutu udara prednjeg sudara.

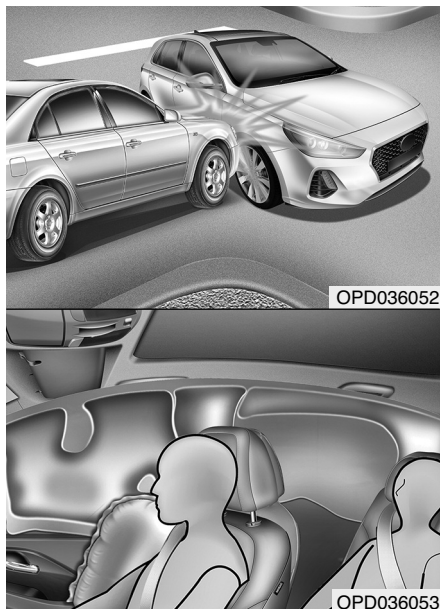

### Bočni zračni jastuci i zračne zavjese

Bočni zračni jastuci i zračne zavjese namijenjeni su da se napušu kada je otkriven udar na senzore bočnog udara, ovisno o jačini, brzini i kutu udara koji proizlaze iz bočnog udara pri sudaru.

Iako su prednji zračni jastuci (zračni jastuci suvozača i vozača) napravljeni da se napušu samo u slučaju frontalnog sudara, oni se također mogu napuhati u drugim vrstama sudara, ako su prednji senzori otkrivanja sudara primili dovoljan udar. Bočni zračni jastuci (bočni zračni jastuci i/ili zračne zavjese) su napravljeni tako da se napušu samo kod bočnog sudara, ali oni se mogu napuhati i u drugim sudarima, ako su senzori bočnog otkrivanja sudara dobili dovoljan udar.

Ukoliko na karoseriju vozila utječu izbočine ili objekti na neodržavanoj cesti ili na nogostupu, zračni jastuci se mogu napuhati. Vozite oprezno na neasfaltiranim cestama ili na površinama nenamijenjenima za promet vozila kako bi se spriječilo nenamjerno aktiviranje zračnog jastuka.







## Sigurnosni sustav vašeg vozila

### Uvjeti nenapuhivanja zračnog jastuka



U nekim sudarima male brzine zračni jastuci se možda ne napušu. Zračni jastuci su osmišljeni da se ne napušu u takvim slučajevima jer oni ne mogu pružiti dodatnu zaštitu pored sigurnosnih pojaseva u takvim sudarima.

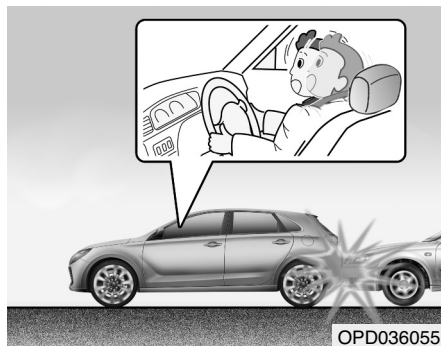

Čeoni zračni jastuci nisu predviđeni da bi se napuhali pri stražnjim sudarima, jer se putnici pomiču unatrag od siline udara. U tom slučaju, napuhani zračni jastuci neće biti u mogućnosti pružiti nikakvu dodatnu korist.



Čeoni zračni jastuci nisu predviđeni da bi se napuhali u bočnim sudarima, jer se putnici pomiču u pravcu sudara, te tako kod bočnih udaraca, prednji zračni jastuk neće pružiti dodatnu zaštitu putnika.

No, bočni zračni jastuci ili zračne zavjese se mogu napuhati, ovisno o jačini, brzini vozila i kutu udarca.



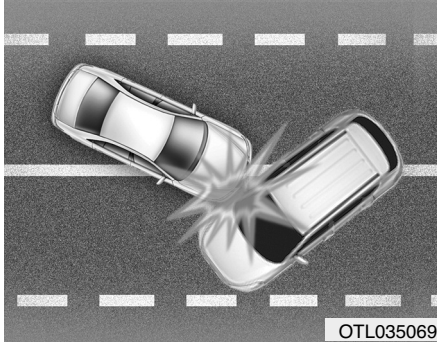

Kod sudara pod kutem, inercijske će sile usmjeravati putnike u smjeru u kojem zračni jastuci neće biti u mogućnosti pružiti nikakvu dodatnu korist, i zato senzori možda ne aktiviraju nijedan zračni jastuk.

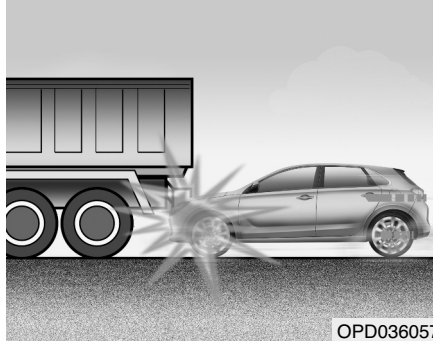

Trenutak prije sudara vozači često jako koče. Takvo jako kočenje snižava prednji dio vozila uzrokujući da se “odveze” pod vozilo s višim odstojanjem od podloge. Zračni jastuci se ne mogu napuhati u ovoj situaciji “poniranja”, jer sile usporavanja koje detektiraju senzori mogu biti značajno zamijenjene takvim “ponirućim” sudarom.

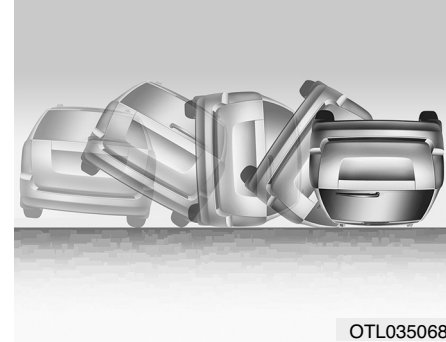

Zračni se jastuci možda ne aktiviraju prilikom prevrtanja jer zračni jastuci ne bi pružili zaštitu za putnike.

### **i** OBAVIJEST

- **Vozila opremljena senzorom prevrtanja**  
Bočni zračni jastuci i zračne zavjese mogu se napuhati tijekom prevrtanja koje je detektirao senzor.
- **Vozila koja nisu opremljena senzorom prevrtanja**  
Bočni zračni jastuci i/li zračne zavjese mogu se napuhati tijekom prevrtanja koje je posljedica bočnog naleta, ako je vozilo opremljeno bočnim zračnim jastucima/zračnim zavjesama.

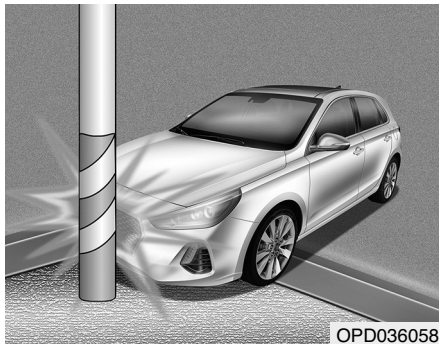

Zračni se jastuci možda ne aktiviraju ako se vozilo sudari s predmetima kao što su dalekovodi ili drveće, gdje je točka udara koncentrirana na jednom području i senzori ne mogu detektirati punu snagu udarca.

### Njega SRS-a

SRS gotovo ne treba održavati i ne postoje dijelovi koje možete sigurno sami popravljati. Ako svjetlo upozorenja zračnog jastuka ne svijetli kada se uključi kontakt, ili kontinuirano ostaje upaljeno, preporučujemo da sustav odmah pregleda ovlašteni HYUNDAI trgovac.

Preporučujemo da bilo kakve radove na SRS-u, poput uklanjanja, instaliranja, popravaka, ili bilo kakve izmjene na upravljaču izvede ovlašteni HYUNDAI trgovac.

Nepropisno rukovanje SRS-om može uzrokovati ozbiljne tjelesne ozljede.

### ⚠ UPOZORENJE

- **Nisu dopuštene nikakve modifikacije žica, uključujući dodavanje bilo kakvih bedževa i sličnih dodataka na pokrov ili izmjene strukture karoserije, jer one mogu negativno utjecati na rad SRS i dovesti do mogućih ozljeda**
- **Za čišćenje zračnih jastuka, koristite samo mekanu, suhu krpu ili navlaženu običnom vodom. Otapala ili sredstva za čišćenje mogu negativno utjecati na pokrov zračnih jastuka i pravilan rad sustava.**

(nastavlja se)

### (nastavak)

- **Nikada nemojte (o)stavljati nikakve predmete iznad ili blizu modula zračnih jastuka na upravljaču, na ploči s instrumentima i suvozačevoj ploči iznad pretinca za rukavice, jer svaki takav objekt može uzrokovati štetu ako je vozilo u sudaru dovoljno ozbiljnom da uzrokuje da se zračni jastuci napušu.**
- **Ako dođe do aktivacije, preporučujemo da zračni jastuk zamijeni ovlašteni HYUNDAI trgovac.**
- **Ako je vozilo bilo poplavljeno te je natopljen tepih ili ima vode na podovima, ne biste trebali pokušati pokrenuti motor; preporučujemo da kontaktirate ovlaštenog HYUNDAI trgovca.**
- **Ako moduli zračnog jastuka moraju biti bačeni, ili ako se vozilo mora otpisati, moraju se poštivati određene mjere opreza. Posavjetujte se s ovlaštenim HYUNDAI trgovcem koji ima sve potrebne informacije. Nepoštivanje ovih mjera opreza može povećati rizik od tjelesnih ozljeda.**



## Dodatne mjere opreza

**Putnici ne bi trebali mijenjati mjesta dok se vozilo kreće.** Putnik koji ne nosi pojas tijekom nesreće ili naglog zaustavljanja može biti bačen prema unutrašnjosti vozila, prema drugim putnicima, ili biti izbačen iz vozila.

**Nemojte koristiti nikakve dodatke na sigurnosnim pojasevima.** Uređaji koji tvrde da poboljšavaju udobnost putnika ili mijenjaju položaj sigurnosnog pojasa mogu smanjiti zaštitu koju pruža sigurnosni pojas i povećati šanse za ozbiljne ozljede u sudaru.

### **Ne mijenjajte prednja sjedala.**

Izmjena prednjih sjedala može ometati rad dopunskog sigurnosnog sustava, senzornih komponenti ili bočnih zračnih jastuka.

**Ne stavljajte predmete ispod prednjih sjedala.** Stavljanje predmeta ispod prednjih sjedala može ometati rad dijelova SRS-a senzora i kabelaške snopove.

**Nemojte udarati po vratim.** Udarac po vratima dok je prekidač za paljenje u položaju ON može izazvati napuhavanje zračnih jastuka.

## ***Dodavanje opreme ili modificiranje vašeg vozila opremljenog zračnim jastucima***

Ako modificirate svoje vozilo promjenom okvira vozila, sustava branika, prednjeg kraja, bočnog lima ili visine vozila, to može utjecati na rad sustava zračnih jastuka u vozilu.

## Oznake upozorenja zračnih jastuka

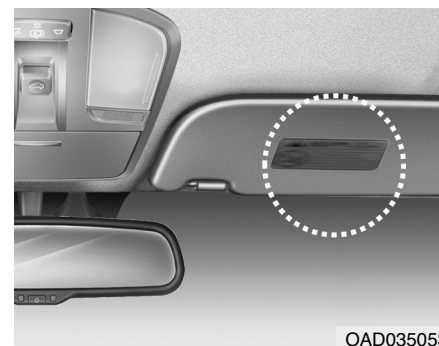

Oznake upozorenja zračnih jastuka su priložene kako bi upozorile putnike o potencijalnim rizicima sustava zračnih jastuka.

Primijetite da su ova vladina upozorenja usredotočena na rizik za djecu. Također želimo da budete svjesni rizika kojem su odrasli izloženi, a koji su opisani na prethodnim stranicama.

2

Sigurnosni sustav vašeg vozila







## Značajke vašeg vozila

|   |             |  |             |
|---|-------------|--|-------------|
| <b>Pristup vašem vozilu.....</b>              | <b>3-3</b>  | <b>Krovni otvor.....</b>                           | <b>3-32</b> |
| Odašiljač .....                               | 3-3         | Sjenilo .....                                      | 3-33        |
| Smart ključ .....                             | 3-6         | Pomicanje.....                                     | 3-33        |
| Imobilizator .....                            | 3-10        | Paginjanje.....                                    | 3-34        |
| <b>Brave.....</b>                             | <b>3-11</b> | Zatvaranje.....                                    | 3-34        |
| Zaključavanje vozila izvana.....              | 3-11        | Resetiranje.....                                   | 3-35        |
| Zaključavanje vozila iznutra.....             | 3-12        | Upozorenje otvorenog otvora .....                  | 3-36        |
| Automatsko zaključavanje vozila.....          | 3-14        | <b>Vanjske značajke .....</b>                      | <b>3-37</b> |
| Brave sa zaštitom za djecu .....              | 3-15        | Poklopac motora .....                              | 3-37        |
| <b>Alarm.....</b>                             | <b>3-16</b> | Prtljažnik .....                                   | 3-38        |
| <b>Sustav memorije vozačkog sjedala .....</b> | <b>3-17</b> | Poklopac otvora za dolijevanje goriva .....        | 3-40        |
| Pohranjivanje pozicije u memoriju .....       | 3-17        | <b>Instrumentna ploča .....</b>                    | <b>3-43</b> |
| Pozivanje memorirane pozicije.....            | 3-18        | Kontrole instrument-ploče .....                    | 3-44        |
| Funkcija olakšanog pristupa .....             | 3-18        | Pokazivači .....                                   | 3-45        |
| <b>Upravljač .....</b>                        | <b>3-19</b> | Indikator prebacivanja brzina .....                | 3-48        |
| Električni servo upravljač (EPS).....         | 3-19        | Indikator prebacivanja brzina - ručni mjenjač..... | 3-48        |
| Podešavanje visine i dubine upravljača .....  | 3-20        | Indikatori upozorenja.....                         | 3-49        |
| Grijani upravljački obruč.....                | 3-21        | Poruke upozorenja .....                            | 3-61        |
| Truba .....                                   | 3-21        | <b>LCD zaslon .....</b>                            | <b>3-67</b> |
| <b>Retrovizori .....</b>                      | <b>3-22</b> | Kontrole LCD zaslona.....                          | 3-67        |
| Unutrašnji retrovizor.....                    | 3-22        | LCD modovi.....                                    | 3-68        |
| Vanjski retrovizor.....                       | 3-23        | <b>Putno računalo .....</b>                        | <b>3-76</b> |
| Pomoć pri parkiranju.....                     | 3-26        | Putne informacije.....                             | 3-76        |
| <b>Prozori .....</b>                          | <b>3-27</b> |  |             |
| Električno pokretani prozori .....            | 3-27        |  |             |
| Ručno pokretani prozori .....                 | 3-27        |  |             |





|  |       |  |       |
|--|-------|--|-------|
| <b>Svjetla</b> .....                                 | 3-79  | <b>Dodatne funkcije klima-uređaja</b> .....          | 3-118 |
| Vanjska svjetla.....                                 | 3-79  | Ionizator .....                                      | 3-118 |
| Statičko svjetlo za zavoje.....                      | 3-86  | Automatsko prozračivanje.....                        | 3-118 |
| Svjetla dobrodošlice .....                           | 3-87  | Unutarnja recirkulacija zraka s krovnim otvorom..... | 3-118 |
| Unutrašnja rasvjeta.....                             | 3-88  | <b>Prostor za odlaganje</b> .....                    | 3-119 |
| <b>Brisači i perači</b> .....                        | 3-91  | U središnjoj konzoli.....                            | 3-119 |
| Brisači stakla .....                                 | 3-91  | Držać za sunčane naočale .....                       | 3-120 |
| Perači stakla .....                                  | 3-93  | <b>Unutrašnje značajke</b> .....                     | 3-121 |
| Pranje i brisanje stražnjeg stakla.....              | 3-94  | Pepeljara .....                                      | 3-121 |
| <b>Sustav pomoći vozaču</b> .....                    | 3-95  | Držać za čaše .....                                  | 3-121 |
| Kamera za vožnju unazad .....                        | 3-95  | Sjenilo za sunce .....                               | 3-122 |
| Pomoć pri parkiranju unazad.....                     | 3-96  | Utičnica 12V .....                                   | 3-123 |
| Pomoć pri parkiranju .....                           | 3-100 | Upaljač.....   | 3-124 |
| <b>Automatski klima-uređaj</b> .....                 | 3-103 | Sustav bežičnog punjenja mobitela .....              | 3-125 |
| Automatsko grijanje i klimatizacija .....            | 3-104 | Sat.....   | 3-126 |
| Ručno grijanje i klimatizacija.....                  | 3-105 | Vješalica za odjeću .....                            | 3-127 |
| Rad sustava .....                                    | 3-110 | Sidrišta za tepihe .....                             | 3-127 |
| Održavanje sustava .....                             | 3-113 | Mreža za osiguranje prtljage .....                   | 3-128 |
| <b>Odmagljivanje i odmrzavanje vjetrobrana</b> ..... | 3-115 | Pokrov prtljažnika.....                              | 3-129 |
| Automatski klima-uređaj .....                        | 3-115 |  |       |
| Odmrzavanje .....                                    | 3-116 |  |       |
| Automatsko odmagljivanje .....                       | 3-117 |  |       |





## PRISTUP VAŠEM VOZILU

### Odašiljač (ako je u opremi)



OPDE046001

Vaš HYUNDAI koristi odašiljač pomoću kojeg možete otključati i zaključati vrata (i prtljažnik) te pokrenuti motor.

1. Zaključavanje vrata
2. Otključavanje vrata
3. Otključavanje prtljažnika

### Zaključavanje

1. Zatvorite sva vrata, poklopac motora i prtljažnika.
2. Pritisnite prekidač za zaključavanje (1) na daljinskom upravljaču.
3. Vrata će se zaključati. Žmigavci će se jednom upaliti. Također, vanjski će se retrovizori preklopiti, ako je njihov prekidač podešen na položaj 'AUTO' (ako su u opremi).
4. Provjerite jesu li vrata zaključana pogledom na prekidač za zaključavanje u vozilu.

### ⚠ UPOZORENJE

**Ostavljanje djece bez nadzora u vozilu je opasno čak i ako ključ nije u prekidaču paljenja ili ako je START/STOP tipka motora u položaju ACC ili ON. Djeca oponašaju odrasle i mogla bi ključ gurnuti u prekidač paljenja ili pritisnuti START/STOP tipku motora. Ključ paljenja (smart ključ) djeci može omogućiti upravljanje električnim prozorima ili drugim kontrolama, ili pomicanje vozila, koje može uzrokovati ozbiljne tjelesne ozljede ili smrt. Nikada nemojte ostaviti ključeve u Vašem vozilu s djecom bez nadzora.**

### Otključavanje

1. Pritisnite prekidač za otključavanje (2) na daljinskom upravljaču.
2. Vrata će se otključati. Žmigavci će se upaliti dvaput. Također, vanjski će se retrovizori preklopiti, ako je njihov prekidač podešen na položaj 'AUTO' (ako su u opremi).

### **i** OBAVIJEST

Nakon otključavanja vrata sistem će ih iznova automatski zaključati ako se u roku od 30 sekundi ne otvore bar jedna vrata.

### Otključavanje prtljažnika

1. Pritisnite prekidač za otključavanje prtljažnika (3) na daljinskom upravljaču dulje od jedne sekunde.
2. Žmigavci će se upaliti dvaput i poklopac prtljažnika će se otključati.

### **i** OBAVIJEST

Na ključu je ispisana riječ HOLD da ukaže na to da je tipku potrebno neprekidno držati pritisnutom barem jednu sekundu.







## Značajke vašeg vozila

### Startanje motora

Za detaljne informacije o pokretanju motora proučite poglavlje 5.

#### **OPREZ**

- **Držite odašiljač podalje od vode ili bilo kakvih tekućina. Ako elektronički sustav ključa ne radi zbog izloženosti vodi ili tekućinama, ili uslijed pregrijavanja neće biti pokriven Vašim tvorničkim jamstvom vozila.**
- **Nemojte bacati ključ i pazite da vam ne padne.**
- **Zaštitite ključ od utjecaja ekstremnih temperatura.**

### Mehanički ključ



Ako odašiljač ne radi normalno, možete otključati i zaključati vozilo koristeći mehanički ključ.

Pritisnite gumb i ključ će se otvoriti automatski.

Da biste sklopili ključ pritisnite gumb i potom ga ručno sklopite.

#### **OPREZ**

**Nemojte sklapati ključ bez pritisanja prekidača za otpuštanje. Tako se može oštetiti ključ.**

### Pretpostavke za rad odašiljača

Odašiljač neće raditi ako dođe do sljedećeg:

- Ključ za paljenje je u prekidaču za paljenje
- Prekoračite ograničenje radnog dje-lokruga (oko 30 metara).
- Baterija u odašiljaču je slaba.
- Druga vozila ili objekti blokiraju signal.
- Vrijeme je ekstremno hladno.
- Odašiljač je u blizini radio odašiljača poput radijske stanice ili zrakoplovne luke koji mogu ometati normalno funkcioniranje odašiljača.

Kad odašiljač ne funkcionira pravilno, otvorite i zatvorite vrata ključem za paljenje. Ako imate problem s odašiljačem, preporučujemo da kontaktirate ovlaštenog HYUNDAI trgovca.

Ako je odašiljač u neposrednoj blizini Vašeg mobilnog telefona ili smartpho-nea, signal odašiljača može biti blokir-an normalnim funkcioniranjem Vašeg mobilnog telefona ili smartpho-nea.





To je osobito važno kad je telefon aktivan tijekom pozivanja, primanja poziva, slanja poruka, i/ili slanja/primanja emaila. Izbjegavajte stavljanje odašiljača i Vašeg mobilnog telefona ili smartphonea u isti džep hlača ili jakne i održavajte adekvatnu udaljenost između ta dva uređaja.

### **i** OBAVIJEST

Nemojte mijenjati, doradivati ili prilagođavati sustav imobilizatora jer to može uzrokovati kvar sustava imobilizatora. Preporučujemo da sustav servisira ovlaštenu HYUNDAI trgovac.

Kvarovi izazvani nepropisnim izmjenama, prilagodbama ili modifikacijama sustava imobilizatora nisu pokriveni Vašim tvorničkim jamstvom vozila.

### **OPREZ**

Držite odašiljač podalje od elektromagnetskih materijala koji blokiraju elektromagnetske valove do površine ključa.

### **Zamjena baterije**

Baterija bi trebala trajati nekoliko godina, ali ako odašiljač ili smart ključ ne rade pravilno, pokušajte bateriju zamijeniti novom.



Tip potrebne baterije: CR2032

Zamjena baterije:

1. Umetnite tanak predmet u prorez i nježno odvojite i otvorite poklopac.
2. Pomoću odvijača uklonite poklopac baterije.
3. Zamijenite bateriju novom baterijom (CR2032). Kad mijenjajte bateriju, pripazite na pravilnu poziciju baterije.

4. Vratite stražnji poklopac na mjesto i sastavite ključ.

Ako sumnjate da odašiljač ne radi dobro ili da je oštećen, preporučujemo da kontaktirate ovlaštenog HYUNDAI trgovca.

### **i** OBAVIJEST



Nepropisno odlaganje baterije može biti štetno za okoliš i ljudsko zdravlje.

Bateriju odložite prema lokalnom zakonu ili propisu.





## Značajke vašeg vozila

### Smart ključ (ako je u opremi)

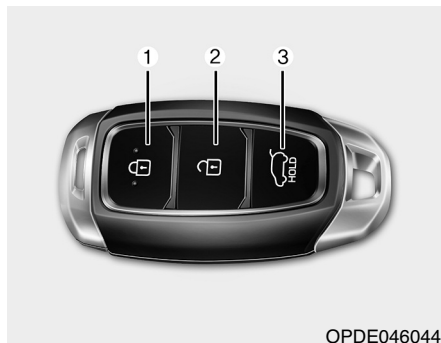

OPDE046044

Vaš HYUNDAI koristi smart ključ pomoću kojeg, možete zaključati i otključati vrata i poklopac prtljažnika vozila. Također, možete pokrenuti motor.

1. Zaključavanje vrata
2. Otključavanje vrata
3. Otvaranje poklopca prtljažnika

### Zaključavanje



OPD046005

Zaključavanje:

1. Zatvorite sva vrata.
2. Pritisnite prekidač vanjske ručke vrata ili pritisnite gumb za zaključavanje (1) na smart ključu.
3. Žmigavci će se jednom upaliti. Također, vanjski će se retrovizori preklopiti, ako je njihov prekidač podešen na položaj 'AUTO' (ako su u opremi).
4. Provjerite jesu li vrata zaključana pogledom na prekidač za zaključavanje u vozilu.

### **i** OBAVIJEST

Prekidač će funkcionirati samo kada je smart ključ unutar 0.7 metara od vanjske ručke vrata.

Iako pritisnete prekidač vanjske ručke vrata, vrata se neće zaključati i zvuk će zvoniti 3 sekunde ako dođe do sljedećeg:

- Smart ključ je u vozilu.
- START/STOP tipka motora je u položaju ACC ili ON.
- Otvorena su bilo koja vrata osim poklopca prtljažnika.

### **⚠** UPOZORENJE

**Ostavljanje djece bez nadzora u vozilu je opasno čak i ako ključ nije u prekidaču paljenja ili ako je START/STOP tipka motora u položaju ACC ili ON. Djeca oponašaju odrasle i mogla bi ključ gurnuti u prekidač paljenja ili pritisnuti START/STOP tipku motora. Ključ paljenja (smart ključ) djeci može omogućiti upravljanje električnim prozorima ili drugim kontrolama, ili pomicanje vozila, koje može uzrokovati ozbiljne tjelesne ozljede ili smrt. Nikada nemojte ostaviti ključeve u Vašem vozilu s djecom bez nadzora.**





## Otključavanje



1. Nosite smart ključ.
2. Pritisnite prekidač na kvaki ili prekidač na ključu (2).
3. Vrata će se otključati. Žmigavci će se upaliti dvaput. Također, vanjski će se retrovizori preklopiti, ako je njihov prekidač podešen na položaj 'AUTO' (ako su u opremi).

### **i** OBAVIJEST

- Prekidač će funkcionirati samo kada je smart ključ unutar 0.7 metara od vanjske ručke vrata. Kad je smart ključ prepoznat unutar prostora od 0.7 metara od prednje vanjske ručke vrata, druge osobe također mogu otvoriti vrata.
- Nakon otključavanja svih vrata, vrata će se zaključati automatski nakon 30 sekundi osim ako se vrata otvore.

### Otvaranje poklopca prtljažnika

To unlock:

1. Imajte smart ključ uza se.
2. Pritisnite prekidač za otključavanje prtljažnika (3) na daljinskom upravljaču dulje od jedne sekunde ili pritisnite prekidač na poklopcu prtljažnika.
3. Žmigavci će se upaliti dvaput.

Kad je poklopac prtljažnika otvoren i zatim zatvoren, poklopac prtljažnika će se zaključati automatski.

### **i** OBAVIJEST

- Prekidač za otključavanje prtljažnika (3) samo otključava poklopac prtljažnika. Neće otvoriti bravu niti otvoriti poklopac. Ako se koristi prekidač za otključavanje prtljažnika (3) na daljinskom upravljaču netko mora fizički pritisnuti prekidač na poklopcu prtljažnika da bi ga mogao otvoriti.
- Ako se nakon otključavanja poklopca prtljažnika ne otvori u roku od 30 sekundi, automatski će se iznova zaključati.



## Značajke vašeg vozila

### Startanje motora

Motor možete pokrenuti bez umetanja ključa u bravu. **Za detaljne informacije o pokretanju motora proučite poglavlje 5.**

#### OPREZ

**Spriječite oštećenje smart ključa:**

- **Držite odašiljač podalje od vode ili bilo kakvih tekućina. Ako elektronički sustav ključa ne radi zbog izloženosti vodi ili tekućinama, ili uslijed pregrijavanja neće biti pokriven Vašim tvorničkim jamstvom vozila.**
- **Nemojte bacati ključ i pazite da vam ne padne.**
- **Zaštitite ključ od utjecaja ekstremnih temperatura.**

#### OPREZ

**Always have the smart key with you when leaving the vehicle. If the smart key is left near the vehicle, the vehicle battery may be discharged.**

### Mehanički ključ

Ako odašiljač ne radi normalno, možete otključati i zaključati vozilo koristeći mehanički ključ.

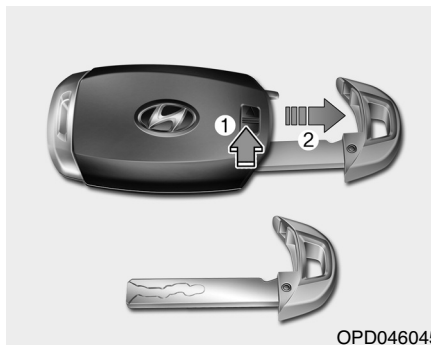

OPD046045

Pritisnite gumb (1) i izvucite ključ (2). Njega umetnite u ključanicu na vratima.

Da biste sklopili ključ umetnite ga u prorez i potom gurnite dok ne klikne na mjesto.

### Gubitak smart ključa

Ako, iz nekog razloga, izgubite smart ključ, nećete moći pokrenuti motor. Odvucite vozilo, ako je potrebno, i preporučujemo da kontaktirate ovlaštenog HYUNDAI trgovca.

Najviše 2 smart ključa mogu biti registrirana uz jedno vozilo. Ako izgubite smart ključ, preporučujemo da odmah kontaktirate ovlaštenog HYUNDAI trgovca.



### **Pretpostavke za korištenje smart ključa**

Smart ključ neće raditi ako dođe do sljedećeg:

- Smart ključ je u blizini radio odašiljača poput radijske stanice ili zrakoplovne luke koji mogu ometati normalno funkcioniranje smart ključa.
- Smart ključ je u blizini mobilnog dvosmjernog radio sustava ili mobilnog telefona.
- Smart ključ drugog vozila se koristi u blizini Vašeg vozila.

Kad smart ključ ne funkcionira pravilno, otvorite i zatvorite vrata mehaničkim ključem. Ako imate problem sa smart ključem, preporučujemo da kontaktirate ovlaštenog HYUNDAI trgovca.

Ako je smart ključ u neposrednoj blizini Vašeg mobilnog telefona ili smartphonea, signal smart ključa može biti blokiran normalnim funkcioniranjem Vašeg mobilnog telefona ili smartphonea. To je osobito važno kad je telefon aktivan tijekom pozivanja, primanja poziva, slanja poruka, i/ili slanja/primanja emaila.

Izbjegavajte stavljanje smart ključa i Vašeg mobilnog telefona ili smartphonea u isti džep hlača ili jakne i održavajte adekvatnu udaljenost između ta dva uređaja.

### **i OBAVIJEST**

**Nemojte mijenjati, doradivati ili prilagođavati sustav imobilizatora jer to može uzrokovati kvar sustava imobilizatora. Preporučujemo da sustav servisira ovlašteni HYUNDAI trgovac.**

**Kvarovi izazvani nepropisnim izmjenama, prilagodbama ili modifikacijama sustava imobilizatora nisu pokriveni Vašim tvorničkim jamstvom vozila.**

### **OPREZ**

**Držite smart ključ podalje od elektromagnetskih materijala koji blokiraju elektromagnetske valove do površine ključa.**

### **OPREZ**

**Kad napuštate vozilo, nosite smart ključ sa sobom. Ako smart ključ ostavite u blizini vozila, akumulator vozila može se isprazniti.**

### **Zamjena baterije**

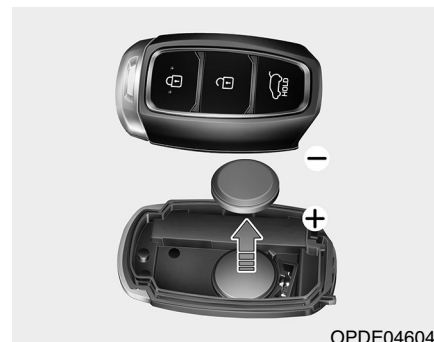

OPDE046046

Baterija bi trebala trajati nekoliko godina, ali ako odašiljač ili smart ključ ne rade pravilno, pokušajte bateriju zamijeniti novom.

Tip potrebne baterije: CR2032

Zamjena baterije:

1. Uklonite mehanički ključ.
2. Umetnite tanak predmet u prorez i nježno odvojite i otvorite poklopac.
3. Zamijenite bateriju novom baterijom (CR2032). Kad mijenjajte bateriju, pripazite na pravilnu poziciju baterije.
4. Vratite stražnji poklopac na mjesto i sastavite ključ.

3

Značajke vašeg vozila





## Značajke vašeg vozila

Ako sumnjate da odašiljač ne radi dobro ili da je oštećen, preporučujemo da kontaktirate ovlaštenog HYUNDAI trgovca.

### **i** OBAVIJEST



**Nepropisno odlaganje baterije može biti štetno za okoliš i ljudsko zdravlje.**

**Bateriju odložite prema lokalnom zakonu ili zapisu.**

### Imobilizator

Imobilizator štiti vaše vozilo od krađe. Ako se u kontakt bravu umetne nepravilno kodiran ključ, motor se neće pokrenuti.

Kad je kontakt brava u položaju ON, indikator imobilizatora će se kratko upaliti i potom ugasiti. Ako indikator počne bljeskati, sistem nije prepoznao kod ključa.

Okrenite ključ u kontakt bravi u LOCK/OFF položaj, potom ga opet okrenite u položaj ON.

Sistem možda neće prepoznati kod vašeg ključa ako je u blizini neki drugi metalni predmet ili drugi kodirani ključ. Motor možda neće startati jer metal ometa ispravno širenje signala.

Ako sistem iznova opetovano ne prepoznaje kodiranje ključa, preporučamo da se obratite ovlaštenom HYUNDAI trgovcu.

Nemojte nikad pokušati modificirati sistem na bilo koji način. Može se dogoditi da vozilo ostane nepokretno.

### **⚠ UPOZORENJE**

**Kako biste spriječili krađu vozila, nikad u njemu nemojte ostavljati rezervne ključeve. Zaporka vašeg imobilizatora je povjerljiva informacija koju treba čuvati uz dužnu pažnju.**

### **OBAVIJEST**

**Transponder u ključu je bitan dio imobilizatorskog sustava. On je osmišljen kako bi vam pružio godine bezbrižnog korištenja, ali treba izbjegavati njegovo izlaganje vlazi, statičkom elektricitetu i pažljivo rukovati njime. U protivnom su mogući problemi s imobilizatorom.**





## BRAVE VRATA

Korištenje brava vrata izvan vozila

### Mehanički ključ

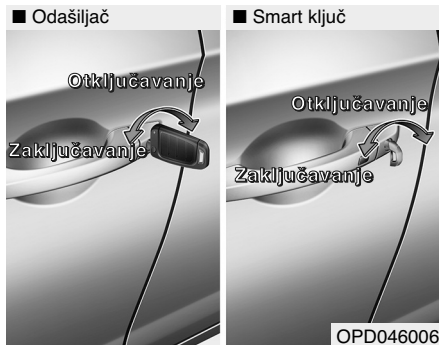

Okrenite ključ prema stražnjem kraju vozila za otključavanje i prema prednjem kraju za otključavanje.

Ako zaključate/otključate vrata ključem, sva vrata će se zaključati/otključati.

Nakon što su vrata otključana, može ih se otvoriti povlačenjem ručke na vratima.

Kad zatvarate vrata, gurnite ih rukom i provjerite jesu li dobro zatvorena.

### Odašiljač



Pritisnite prekidač za zaključavanje (1) kako biste zaključali vrata.

Za otključavanje vrata pritisnite prekidač za otključavanje (2).

Nakon što su vrata otključana, može ih se otvoriti povlačenjem ručke na vratima.

Kad zatvarate vrata, gurnite ih rukom i provjerite jesu li dobro zatvorena.

### Smart ključ



Pritisnite prekidač na kvaki dok je ključ kod vas ili prekidač na ključu za zaključavanje.

3

Značajke vašeg vozila







## Značajke vašeg vozila

Za otključavanje pritisnite prekidač na kvaki dok je ključ kod vas ili prekidač na ključu za otključavanje.

Nakon što su vrata otključana, može ih se otvoriti povlačenjem ručke na vratima.

Kad zatvarate vrata, gurnite ih rukom i provjerite jesu li dobro zatvorena.

### **i** OBAVIJEST

- U hladnim i vlažnim klimama, zaključavanje vrata i mehanizmi vrata možda neće raditi ispravno zbog zamrzavanja.
- Ako su vrata zaključana / otključana više puta u brzom slijedu s ključem vozila ili prekidačem za zaključavanje vrata, sustav može privremeno prestati s radom u cilju zaštite strujnog kruga i sprečavanja oštećenja dijelova sustava.

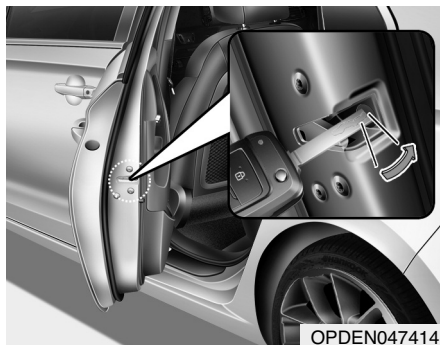

OPDEN047414

### U slučaju nužde

Ako električno zaključavanje vrata ne radi, jedini način da zaključate vrata je pomoću mehaničkog ključa kroz ključaonicu.

Za vrata bez mehaničke ključaonice ovo je postupak zaključavanja:

1. Otvorite vrata
2. Umetnite ključ u otvor brave i okrenite ga u horizontalni položaj da se zaključa.
3. Zatvorite vrata.

### **i** OBAVIJEST

Jednom kad je poklopac prtljažnika zatvoren, a električna brava ne radi, nećete moći otvoriti poklopac prtljažnika.

### Korištenje brava iz vozila Pomoću unutarnje kvake



OPDE046007

### Prednja vrata

Ako unutrašnju kvaku povučete dok su vrata zaključana, vrata će se otključati i otvoriti.





## Stražnja vrata

Ako unutrašnju kvaku povučete jednom dok su vrata zaključana, vrata će se otključati.

Ako unutrašnju kvaku povučete još jednom, vrata će se otvoriti.

## **i** OBAVIJEST

Ako pogonska brava vrata ne radi dok ste u vozilu, pokušajte jedno ili više od sljedećeg:

- Pokušajte ručno otvoriti bilo koja druga vrata vrata.
- Spustite prozor na vratima vozača i pomoću ključa za otključavanje otključajte vrata izvana.
- Spustite prozor i pomoću mehaničkog ključa pokušajte otključati vrata izvana.

## S centralnim prekidačem za zaključavanje/otključavanje vrata

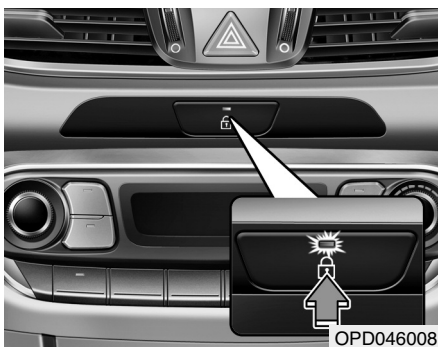

- Vrata su otključana
  - Ako pritisnete centralni prekidač brave, sva vrata na vozilu će se zaključati i indikator na prekidaču će zasjati.
  - Ako se bilo koja vrata otvore kad se pritisne centralni prekidač brave, nijedna se vrata neće zaključati.
- Vrata su zaključana
  - Ako pritisnete centralni prekidač brave, sva vrata na vozilu će se otključati.
  - Ako su bilo koja vrata na vozilu otključana, indikator na prekidaču će se ugasiti.

## **i** OBAVIJEST

Svjetlo indikatora na prekidači trepće otprilike jednu minutu kad se vrata otključaju ili se otvori poklopac prtljažnika.

## **!** UPOZORENJE

- Ako vrata nisu dobro zatvorena, mogu se ponovno otvoriti.
- Tijekom zatvaranja pazite da nekog ne udarite ili zahvatite prilikom zatvaranja vrata. U slučaju sudara možete ispasti iz vozila, ako vrata nisu dobro zatvorena.

## **!** UPOZORENJE

**Nikad nemojte u vozilu zaključati i ostaviti bez nadzora djecu ili životinje.**

Zatvoreno vozilo može postati vrlo vruće, uzrokujući smrt ili teške ozljede djeci bez nadzora ili životinjama koje ne mogu pobjeći iz vozila. Nadalje, djeca mogu koristiti značajke vozila koje bi ih mogle ozlijediti ili bi mogli





## Značajke vašeg vozila

proizvesti druge štete, moguće od nekoga tko dobije mogućnost ulaska u vozilo. Nikada ne ostavljajte djecu ili životinje u vozilu bez nadzora.

Vrata trebaju uvijek biti u potpunosti zatvorena i zaključana dok je vozilo u pokretu kako bi se spriječilo slučajno otvaranje vrata. Zaključana vrata će također obeshrabriti potencijalne uljeze kada se vozilo zaustavi ili uspori.

### UPOZORENJE

Ostavljanje otključanog vozila može izazvati krađu ili moguću štetu Vama ili drugima od nekoga tko se sakrio u vozilu dok ste otišli.

Uvijek uklonite ključ iz kontakt brave, aktivirajte parkirnu kočnicu, ručicu mjenjača ostavite u položaju 1. stupnja prijenosa ili hoda unazad, zatvorite sve prozore i zaključajte sva vrata kada ostavljate vozilo bez nadzora. Ključ uvijek nosite sa sobom.

### UPOZORENJE

Pažljivo otvarajte vrata i pazite na vozila, motocikle, bicikle ili pješake koji se približavaju vozilu na putu prema vratima. Otvaranje vrata kada se nešto približava može uzrokovati štetu ili ozljede.

### UPOZORENJE

Ako ostajete u vozilu dulji vremenski period dok je vani iznimno vruće ili hladno, postoji opasnost po život. Nemojte nikad izvana nekog zaključavati u vozilu.

## Automatsko otključavanje/ zaključavanje vrata

### *Sustav otključavanja vrata nakon udarca (ako je u opremi)*

Sva će se vrata automatski zaključati ako je udarac izazvao aktivaciju zračnih jastuka.

### *Sustav zaključavanja vrata očitavanjem brzine (ako je u opremi)*

Sva vrata će se automatski zaključati nakon što brzina vozila prelazi 15 km/h.

Za deaktivaciju ove funkcionalnosti provjerite upute o 'LCD zaslonu' u ovom poglavlju.





## Dječja zaštitna brava stražnjih vrata

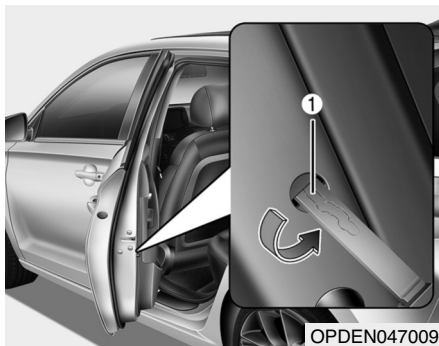

Sigurnosna brava za djecu je tu da bi se spriječilo djecu od slučajnog otvaranja stražnjih vrata vozila. Sigurnosne brave stražnjih vrata treba koristiti kad god su djeca u vozilu.

Otvorite stražnja vrata.

Umetnite ključ (ili odvijač) u otvor (1) i okrenite ga u položaj zaključavanja. Kad je sigurnosna brava za djecu u zaključanom položaju, stražnja vrata se neće otvoriti čak i ako je ručka povučena u vozilu.

### **! UPOZORENJE**

**Ukoliko djeca slučajno otvore stražnja vrata dok je vozilo u pokretu, mogu ispasti i biti ozbiljno ozlijeđeni ili smrtno stradati. Kako biste spriječili djecu od otvaranja stražnjih vrata iznutra, stražnje sigurnosne brave na vratima treba koristiti kad god su djeca u vozilu.**

Zatvorite stražnja vrata. Za otvaranje stražnjih vrata, povucite vanjsku kvaku. Iako se vrata mogu otključati, stražnja vrata se neće otvoriti povlačenjem ručke dok se sigurnosna brava stražnjih vrata za dijete ne otključa.

**3**

Značajke vašeg vozila





## Značajke vašeg vozila

### PROTUPROVALNI SUSTAV

Ovaj sustav je osmišljen za pružanje zaštite od neovlaštenog ulaska u vozilo. Sustav ispušta zvučni alarm s treptanjem pokazivača smjera ako se aktivira. Alarm se aktivira ako se dogodi bilo koji od sljedećih slučajeva dok je sustav uključen:

- Prednja ili stražnja vrata se otvore bez upotrebe odašiljača ili pametnog ključa.
- Poklopac prtljažnika se otvore bez upotrebe odašiljača ili pametnog ključa.
- Poklopac motora se otvori.

Uzbunjivanje traje 30 sekundi, a potom se sistem resetira. Da biste isključili alarm otključajte vrata pomoću odašiljača ili smart ključa.

Alarm se aktivira 30 sekundi nakon zaključavanja vrata i prtljažnika. Da bi to bilo moguće, vrata i prtljažnik treba zaključati izvana pomoću odašiljača ili smart ključa ili pritiskom na prekidač na kvaki dok je smart ključ kod vas.

Žmigavci će se upaliti jednom i zvučno upozorenje (jedan bip) kako bi vam dali do znanja da je alarm aktivan.

Ako se bilo koja vrata ili poklopac pokušaju otvoriti bez da se prije toga vozilo otključa, alarm će se oglasiti.

Alarm se neće aktivirati ako bilo koja vrata ili poklopac nisu u potpunosti zatvoreni. Ako se alarm ne aktivira (vidi gore koji su znakovi), provjerite jesu li svi poklopci i vrata dobro zatvoreni.

#### **i** OBAVIJEST

- **Nemojte sustav učiniti aktivnim dok putnici ne napuste vozilo. Ako je sustav aktivan, a putnik(ci) ostane u vozilu, alarm se može aktivirati kada preostali putnik(ci) napusti(e) vozilo.**
- **Ako se bilo koja vrata, prtljažnik ili poklopac motora otvore u roku od 30 sekundi nakon ulaska u aktivnu fazu, sustav će se deaktivirati kako bi se spriječio nepotrebn alarm.**
- **Ako je sustav isključen, ali ni vrata, niti poklopac nije otvoren u roku od 30 sekundi, alarm će opet ući u aktivnu fazu.**



#### **i** OBAVIJEST

Vozila opremljena protuprovalnim sustavom će imati oznaku pričvršćenu na vozilo sa sljedećim riječima:

1. WARNING
2. SECURITY SYSTEM





## SUSTAV MEMORIJE VOZAČKOG SJEDALA (AKO JE U OPREMI)



Sustav memorije vozačkog sjedala služi za spremanje i pozivanje pozicije vozačkog sjedala jednostavnim pritiskom prekidača.

- Položaj vozačkog sjedala
- Položaj vanjskih retrovizora
- Intenzitet pozadinskog osvjetljenja instrument ploče

### UPOZORENJE

**Nikada nemojte pokušavati namjestiti memoriju vozačke pozicije dok je vozilo u pokretu.**

**To može dovesti do gubitka kontrole, i nesreće uzrokujući smrt, ozbiljne ozljede, ili oštećenje imovine.**

### OBAVIJEST

- Ako je akumulator iskopčan, memorija pozicije će se izbrisati i vozačku poziciju treba ponovno spremiti u sustav.
- Ako sustav memorije vozačkog sjedala ne radi kako bi trebao, preporučamo da sustav provjeri ovlaštenu HYUNDAI trgovac.

### Spremanje pozicija u memoriju

1. Prebacite ručicu mjenjača u položaj P (automatski mjenjač) ili prazan hod (ručni mjenjač). Okrenite prekidač za paljenje u položaj ON.
2. Podesite vozačko sjedalo u udoban položaj za vozača te podesite intenzitet pozadinskog osvjetljenja instrument ploče.
3. Pritisnite prekidač SET. Sustav će zapištati jedanput obavijestiti vas porukom 'Press button to save settings' na LCD zaslonu.
4. Pritisnite jedan od memorijskih prekidača (1 ili 2) unutar 4 sekundi nakon pritiskanja prekidača SET. Sustav će zapištati dvaput kad je memorija uspješno spremljena.

5. Poruka 'Driver 1 (ili 2) settings saved' će se pokazati na LCD zaslonu.

### Pozivanje pozicija iz memorije

1. Prebacite ručicu mjenjača u položaj P (automatski mjenjač) ili prazan hod (ručni mjenjač). Okrenite prekidač za paljenje u položaj ON.
2. Za pozivanje pozicije iz memorije, pritisnite željeni memorijski prekidač (1 ili 2). Sustav će zapištati jedanput, zatim će se vozačko sjedalo i vanjske retrovizore automatski podesiti u spremljenu poziciju te podesiti intenzitet pozadinskog osvjetljenja instrument ploče.
3. Na LCD zaslonu će se pojaviti poruka 'Driver 1 (ili 2) setting is applied'.





## Značajke vašeg vozila

### **i** OBAVIJEST

- **Odabir (1) kontrolnog prekidača za vozačevo sjedalo dok sustav poziva spremljenu poziciju (1) uzrokovat će zaustavljanje kretanja. Odabir (2) kontrolnog prekidača poziva pokretanje u smjeru spremljene pozicije (2).**
- **Odabir (2) kontrolnog prekidača za vozačevo sjedalo dok sustav poziva spremljenu poziciju (2) uzrokovat će zaustavljanje kretanja. Odabir (1) kontrolnog prekidača poziva pokretanje u smjeru spremljene pozicije (1).**
- **Pomicanje kontrolnog prekidača za vozačevo sjedalo dok sustav poziva spremljenu poziciju uzrokovat će zaustavljanje kretanja i pokretanje u smjeru u kojem se pomiče kontrolni prekidač.**

### **Funkcija jednostavnog ulaska (ako je u opremi)**

Sustav će pomaknuti vozačko sjedalo automatski na sljedeći način:

- **Bez sustava smart ključa**
  - Pomaknut će vozačko sjedalo prema nazad kad je ključ za paljenje uklonjen i vozačka vrata su otvorena.
  - Pomaknut će vozačko sjedalo prema naprijed kad je ključ za paljenje umetnut.
- **Sa sustavom smart ključa**
  - Pomaknut će vozačko sjedalo prema nazad kad je START-/STOP tipka motora promijenjena u položaj OFF i vozačka vrata su otvorena.
  - Pomaknut će vozačko sjedalo prema naprijed kad je START-/STOP tipka motora promijenjena u položaj ACC ili START.

Možete aktivirati ili deaktivirati ovu značajku. **Pogledajte “LCD zaslon” u ovom poglavlju.**



### **OPREZ**

**Vozač treba oprezno koristiti ovu funkcionalnost kako ne bi slučajno ozlijedio putnike ili djecu. U slučaju da je potrebno hitno zaustaviti pomicanje sjedala dok je funkcija aktivna (dakle, sjedalo se pomiče) pritisak na prekidač SET će trenutno zaustaviti pomicanje sjedala.**





## UPRAVLJAČ

### Elektronički servo upravljač (EPS)

Servo upravljač koristi elektromotor koji vam pomaže pri upravljanju vozilom. Ako je motor isključen ili ako sustav servo upravljača prestane raditi, vozilom će se još uvijek moći upravljati, ali zahtijevat će veći napor za upravljanje.

Elektromotorom pokretanim servo upravljačem upravlja kontrolna jedinica servo upravljača koja prepoznaje okretni moment upravljača i brzinu vozila za upravljanje elektromotorom.

Upravljač postaje teži s povećanjem brzine vozila i postaje lakši sa smanjenjem brzine vozila za bolju kontrolu nad upravljačem.

Ako primijetite bilo kakve promjene u naporu potrebnom za upravljanje tijekom normalnog rada vozila, preporučujemo da sustav provjeri ovlaštenu HYUNDAI trgovac.

#### OPREZ

- **Ako sustav elektroničkog servo upravljača ne radi normalno, svjetlo upozorenja (⊖!) će se upaliti na instrumentnoj ploči. Upravljač možda postane težak za upravljanje ili će raditi nepravilno. Preporučujemo da kontaktirate ovlaštenog HYUNDAI trgovca.**
- **Kad se uoči nepravilnost u sustavu električnog serva, električna potpora će prestati kako bi se spriječila mogućnost nesreće s fatalnim posljedicama. Istovremeno će se upaliti ili početi treptati indikator upozorenja EPS-a na instrument ploči. Upravljački obroč može otežati. Odmah se maknite s ceste i potom neka ovlaštenu HYUNDAI trgovac provjeri sustav.**

#### **i** OBAVIJEST

Sljedeći simptomi mogu se pojaviti tijekom normalnog rada vozila:

- Teško upravljanje odmah nakon uključivanja prekidača za paljenje. To se događa dok sustav obavlja dijagnostiku EPS sustava. Kad je dijagnostika završena, upravljač će se vratiti u normalno stanje.
- Može se čuti “klik” zvuk iz EPS-a nakon što je prekidač za paljenje okrenut u položaj ON ili LOCK/OFF.
- Može se čuti zvuk elektromotora kad vozilo miruje ili pri niskim brzinama vožnje.
- Kad koristite upravljač pri niskim temperaturama, može je javiti neobičan zvuk. Ako temperatura poraste, zvuk će nestati. To je normalna pojava.

(nastavlja se)







## Značajke vašeg vozila

(nastavak)

- Kad vozilo miruje, ako upravljač neprekidno okrenete do kraja ulijevo ili udesno, težina upravljača se povećava. To je nije kvar sustava. Nakon nekog vremena, težina upravljača vratit će se u normalno stanje.

### Podesivi upravljač

Podesite upravljač tako da gleda prema prsnom košu vozača, a ne prema licu. Instrument ploča i sva svjetla i indikatori na njoj moraju biti jasno vidljivi. Nakon podešavanja probajte malo pogurnuti upravljač prema gore i dolje kako biste provjerili je li dobro učvršćen u mjestu. Uvijek podesite upravljač prije vožnje.

#### **⚠ UPOZORENJE**

**Nikada nemojte podešavati kut i visinu upravljača tijekom vožnje. Mogli biste izgubiti kontrolu upravljanja i uzrokovati teške ozljede i nesreće.**

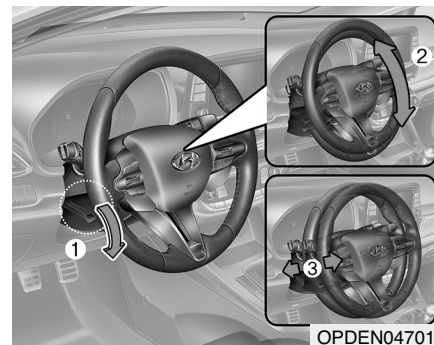

OPDEN047012

Za promjenu kuta upravljača tj., visinu i dubinu:

1. Povucite prema dolje ručicu (1)
2. Podesite upravljač u željeni kut (2) i visinu (3)
3. Ručicu povucite prema gore za zaključavanje upravljača u položaj.

#### ***i* OBAVIJEST**

Nakon podešavanja, pogurnite upravljač prema gore i dolje kako biste se uvjerali da je zaključan. Ponekad to nije moguće.

To nije kvar sustava. Ako se zubi mehanizma nisu uhvatili, pomaknite ga iznova i potom zaključajte.





## Grijanje upravljača (ako je u opremi)



S prekidačem za paljenje u položaju ON, pritiskanje prekidača grijanja upravljača grije upravljač. Indikator na prekidaču će zasvijetliti i obavijestiti Vas na LCD zaslonu.

Za isključivanje grijanja upravljača, pritisnite prekidač još jedanput. Indikator na prekidaču će se ugasiti i obavijestiti Vas na LCD zaslonu.

### **i** OBAVIJEST

Grijanje upravljača isključit će se automatski otprilike 30 minuta nakon što je grijanje upravljača uključeno.

Ako je motor ugašen, a grijanje je bilo uključeno, nakon ponovnog pokretanja motora iznova morate uključiti grijanje upravljača.

Za ponovno korištenje grijanja iznova pritisnite prekidač.

### **OPREZ**

**Nemojte postaviti bilo kakvu pre-svlaku na upravljač. To uzrokuje oštećenje sustava grijanja upravljača.**

## Sirena

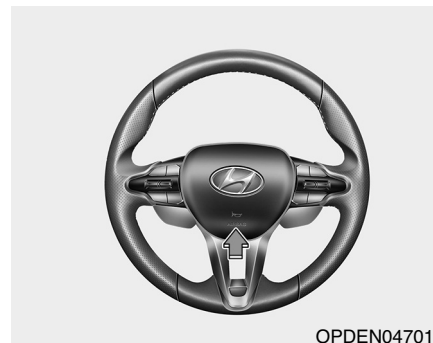

Za oglašavanje sirene, pritisnite područje označeno simbolom sirene na Vašem upravljaču (vidi ilustraciju). Sirena će raditi samo kad je to područje pritisnuto.

### **OPREZ**

**Nemojte jako udariti sirenu da biste ju oglasili, ili ju udariti sa šakom. Nemojte pritiskati sirenu s oštrim predmetom.**





## Značajke vašeg vozila

**RETROVIZORI****Unutarnji retrovizor**

Podesite retrovizor tako da je vidljiv središnji pogled kroz stražnji prozor. Podesite ga prije nego započnete vožnju.

**⚠ UPOZORENJE**

Nemojte staviti predmete na stražnje sjedalo i u teretni prostor koji bi ometali Vaš pogled kroz stražnji prozor.

**⚠ UPOZORENJE**

Nemojte podešavati retrovizor dok je vozilo u pokretu. To bi moglo rezultirati gubitkom kontrole, i nesrećom koja može uzrokovati smrt, ozbiljne ozljede ili oštećenje imovine.

**⚠ UPOZORENJE**

Nemojte mijenjati unutarnji retrovizor i nemojte postavljati široki retrovizor. To bi moglo uzrokovati ozljede, tijekom nesreće ili napuhavanja zračnog jastuka.

**OPREZ**

Kad čistite zrcalo, koristite papirnati ručnik ili sličan materijal navlažen sredstvom za čišćenje stakla. Nemojte prskati sredstvo za čišćenje stakla izravno na zrcalo kako tekućina ne bi ušla u kućište zrcala.

**Elektrokromično zrcalo (ECM)  
(ako je u opremi)**

Električni retrovizor automatski kontrolira odsjaj prednjih svjetala automobila iza Vas u noćnim ili niskim svjetlosnim uvjetima vožnje. Senzor ugrađen u zrcalu prepoznaje razinu svjetla oko vozila, i automatski kontrolira odsjaj prednjih svjetala vozila iza Vas.

Kad motor radi, odsjaj automatski kontrolira senzor ugrađen u retrovizoru.

Kad god se ručica mjenjača prebaci u R (hod unazad), zrcalo će se automatski namjestiti u najsvjetliju postavku kako bi poboljšalo vozačev pogled iza vozila.



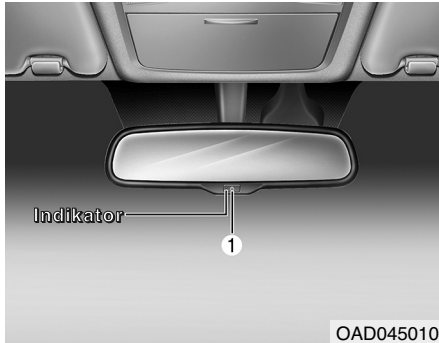

### Za korištenje električnog retrovizora:

- Pritisnite ON/OFF prekidač (1) za uključivanje funkcije automatskog zatamnjenja. Svjetlo indikatora na zrcalu će zasvijetliti.  
Pritisnite ON/OFF prekidač (1) za isključivanje funkcije automatskog zatamnjenja. Svjetlo indikatora na zrcalu će se ugasi.
- Funkcija automatskog zatamnjenja uključuje se kad god je uključen kontakt (položaj ON).

### Vanjski retrovizor



Vodite računa da podesite retrovizore prije vožnje.

Vaše vozilo je opremljeno i lijevim i desnim vanjskim retrovizorima. Zrcala je moguće namjestiti daljinski pomoću daljinskog prekidača.

Kućišta zrcala mogu se preklopiti kako bi se spriječilo oštećenje tijekom pranja u automatskim praonicama ili prolaska uskom ulicom.

### ⚠ UPOZORENJE

- Zrcalo vanjskog retrovizora je konveksno. Predmeti vidljivi u zrcalu bliži su nego što se čine.
- Koristite unutarnji retrovizor ili pogled preko ramena kako biste ustanovili stvarnu udaljenost pratećih vozila kad se prestrojavate.

### ⚠ UPOZORENJE

**Nemojte podešavati retrovizor dok je vozilo u pokretu. To bi moglo rezultirati gubitkom kontrole, i nesrećom koja može uzrokovati smrt, ozbiljne ozljede ili oštećenje imovine.**





## Značajke vašeg vozila

### OPREZ

- Nemojte strugati led sa zrcala; to može oštetiti površinu stakla.
- Ako led ograničava kretanje zrcala, nemojte zrcalo podešavati na silu. Za uklanjanje leda, koristite sprej za odleđivanje, ili spužvu ili meku krpu s vrlo toplom vodom. Koristite odobreni sprej za odleđivanje (ne koristite antifriz) za oslobađanje zaleđenog mehanizma ili pomaknite vozilo na neko toplo mjesto i ostavite da se led otopi.

### Podešavanje retrovizora



Prekidač električnog daljinskog upravljanja zrcalom omogućava Vam podešavanje položaja lijevog i desnog vanjskog retrovizora.

1. Za podešavanje položaja jednog od retrovizora, pomaknite prekidač za podešavanje položaja (1) u R (desno) ili L (lijevo) za odabir desnog retrovizora ili lijevog retrovizora.
2. Zatim pritisnite odgovarajuću točku na kontroli retrovizora (2) za podešavanje odabranog zrcala prema gore, dolje, lijevo ili desno.

3. Nakon podešavanja vratite prekidač za podešavanje položaja jednog od retrovizora u središnji položaj kako biste spriječili nenamjerno podešavanje.

### OPREZ

- Zrcala se prestaju kretati kad dosegnu maksimalan kut podešavanja, ali elektromotor nastavlja raditi dok je prekidač pritisnut. Nemojte pritiskati prekidač dulje nego što je potrebno, elektromotor se može oštetiti.
- Nemojte pokušavati podešavati vanjski retrovizor rukom. Time se mogu oštetiti dijelovi.





## Preklapanje vanjskog retrovizora



OPD046018

### Ručni tip

Za preklapanje vanjskog retrovizora, primite kućište retrovizora i zatim ga preklonite prema stražnjem dijelu vozila.



OPDE046019

### Električni tip (ako je opremi)

**Desno:** Za preklapanje vanjskog retrovizora, pritisnite prekidač.

**Lijevo:** Za otklapanje, pritisnite prekidač ponovno.

**Center (AUTO):** Retrovizor će otklopiti ili zaklopiti automatski:

- Bez smart ključa
  - Retrovizori se preklapaju kad su vrata zaključana ili otključana pomoću odašiljača.
- Sa smart ključem
  - Retrovizori se preklapaju kad su vrata zaključana ili otključana pomoću smart ključa.
  - Retrovizori se preklapaju kad su vrata zaključana ili otključana pomoću prekidača na kvakama vratiju.

### OPREZ

Električni tip vanjskog retrovizora radi čak i ako je prekidač za paljenje u položaju OFF. Međutim, za sprečavanje nepotrebnog pražnjenja akumulatora, nemojte podešavati retrovizore dulje nego što je potrebno dok motor ne radi.

### OPREZ

U slučaju da je električni tip vanjskog retrovizora, nemojte ga preklapati rukom. To bi moglo uzrokovati kvar elektromotora.





## Značajke vašeg vozila

### Pomoć pri prakiranju unazad (ako je dio opreme)

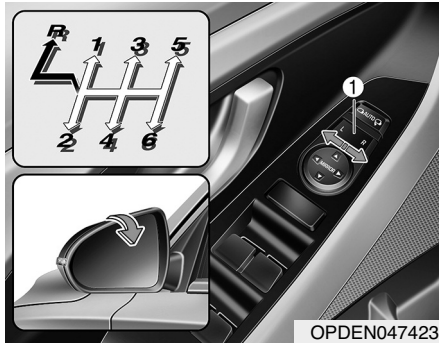

Kad pomaknete ručicu mjenjača u položaj hoda unazad (R), vanjski dio vanjskih retrovizora će se zakrenuti prema dolje da vam olakša ulazak u parking.

Položaj prekidača za podešavanje položaja jednog od retrovizora određuje hoće li se retrovizori pomaknuti ili ne:

Lijevo/Desno: Ako je odabran položaj L (lijevo) ili R (desno), oba vanjska retrovizora će se pomaknuti.

Neutral (sredina): Ako nije odabran ni jedan retrovizor, ni jedan se neće pomaknuti.

Vanjski se retrovizori automatski vraćaju u svoj početni položaj ako se dogodi nešto od slijedećeg:

- Prekidač za paljenje je u ili LOCK/OFF ili u ACC položaju.
- Ručica mjenjača je u bilo kojem položaju osim položaja hoda unazad (R).
- Vanjski retrovizor nije odabran.





## PROZORI

### Električni prozori (ako su u opremi)

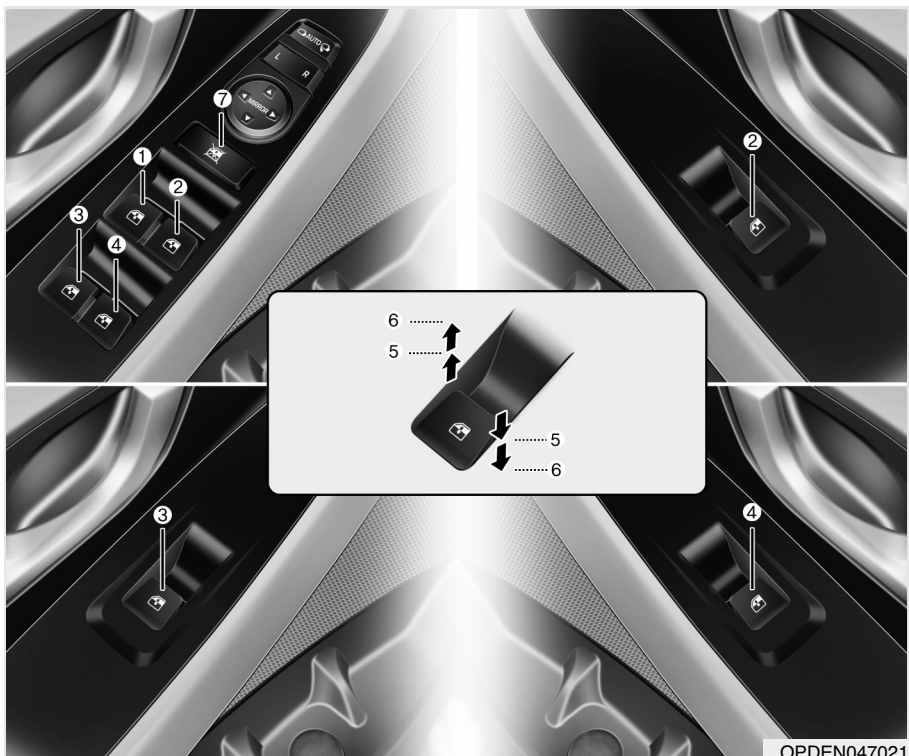

OPDEN047021

- (1) Prekidač električnog prozora vrata vozača
- (2) Prekidač električnog prozora vrata suvozača
- (3) Prekidač električnog prozora stražnjih vrata (lijevo)
- (4) Prekidač električnog prozora stražnjih vrata (desno)
- (5) Otvaranje i zatvaranje prozora
- (6) Automatsko električno podizanje/spuštanje prozora
- (7) Prekidač električnog zaključavanja prozora

3

Značajke vašeg vozila





## Značajke vašeg vozila

Prekidač za paljenje mora biti u položaju ON da bi prozori mogli raditi. Svaka vrata imaju prekidač električnog prozora koji kontrolira prozor na vratima. Vozačeva vrata imaju središnji prekidač električnih prozora koji kontrolira sve prozore u vozilu. Također, vozač ima prekidač zaključavanja električnih prozora kojim može blokirati rad stražnjih putničkih prozora.

Električni prozori rade otprilike 30 sekundi nakon što je ključ uklonjen ili okrenut u položaj ACC ili LOCK. No, ako su prednja vrata otvorena, električni prozori neće raditi ni unutar 30 sekundi.

### UPOZORENJE

**Ne gurajte lice ili ruke kroz prozor za vrijeme vožnje. Prijete izuzetno ozbiljne ili čak smrtno ozljede!**

### OBAVIJEST

- U hladnim i mokrim klimama, električni prozori možda neće raditi pravilno zbog zamrzavanja.
- Tijekom vožnje sa spuštenim stražnjim prozorima ili otvorenim (ili djelomično otvorenim položaju) krovnim otvorom (ako je u opremi), Vaše vozilo može osjetiti udare vjetera ili pulsiranje buke. Ova buka je normalna pojava i može se smanjiti ili eliminirati poduzimanjem sljedećih radnji.

Ako buka dolazi s jednom ili oba spuštena stražnja prozora, djelomično spustite prednje prozore za 2-3 cm. Ako imate buku s otvorenim krovnim otvorom, malo smanjite krovni otvor.

### Otvaranje prozora

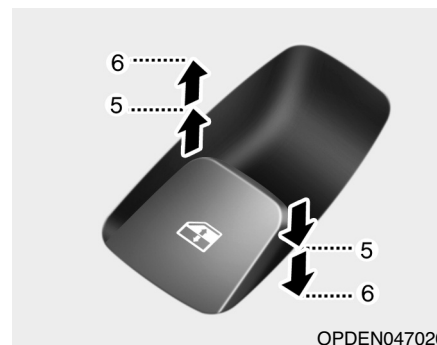

Za otvaranje prozora, pritisnite prema dolje prednji dio odgovarajućeg prekidača na poziciju prvog klika (5). Pustite prekidač kad želite da prozor stane.

Za zatvaranje prozora, povucite prema gore prednji dio odgovarajućeg prekidača na poziciju prvog klika (5). Pustite prekidač kad želite da prozor stane.





### **Automatsko spuštanje/podizanje prozora**

Pritiskom ili povlačenjem prema gore prekidača električnog prozora do drugog položaja (6) sasvim će spustiti ili podići prozor čak i kada je prekidač pušten. Za zaustavljanje prozora u željenom položaju dok je prozor u radu, povucite prema gore ili pritisnite prema dolje i pustite prekidač.

### **Resetiranje električnih prozora**

Ako električni prozor ne radi normalno, sustav automatskih električnih prozora mora se resetirati na sljedeći način:

1. Okrenite prekidač za paljenje u položaj ON.
2. Zatvorite vozačev prozor i nastavite s povlačenjem prekidača vozačevog prozora najmanje 1 sekundu nakon što je prozor u potpunosti zatvoren.

Ako električno pokretanje prozora ne radi dobro nakon resetiranja, preporučamo da posjetite ovlaštenog Hyundai trgovca.

### **⚠ UPOZORENJE**

**Značajka automatskog obrata nije aktivna dok resetirate električnih prozora. Obratite pažnju na to i da tijekom procesa resetiranja električnih prozora nešto ne zapne u njima kako biste izbjegli oštećenja ili ozljede.**

### **Automatski obrat**

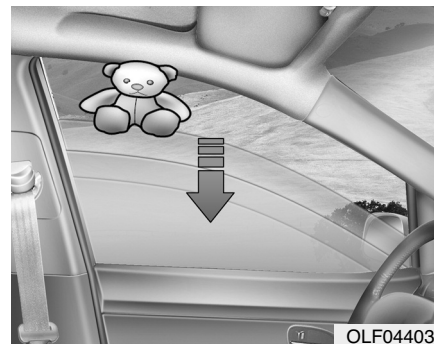

Ako uzlazno kretanje prozora blokira predmet ili dio tijela, prozor će prepoznati otpor i zaustaviti kretanje prema gore. Prozor će se zatim spustiti otprilike 30 cm kako bi se omogućili uklanjanje predmeta.

Ako prozor prepozna otpor dok se prekidač električnog prozora kontinuirano povlači, prozor će zaustaviti kretanje prema gore i zatim se spustiti oko 2.5 cm.

Ako se prekidač električnog prozora ponovno kontinuirano povlači unutar 5 sekundi nakon što je prozor spustila značajka automatskog obrata prozora, automatski obrat prozora neće raditi.





## Značajke vašeg vozila

### **i** OBAVIJEST

Značajka automatskog obrata aktivna je samo kad se “auto up” značajka koristi potpunim povlačenjem prekidača. Značajka automatskog obrata neće raditi ako se prozor podiže polovičnim povlačenjem prekidača električnog prozora.

### **!** UPOZORENJE

Uvijek vodite računa o preprekama prije podizanja bilo kojeg prozora kako biste izbjegli ozljede ili oštećenje vozila. Ako se predmet manji od 4 mm u promjeru uhvati između prozorskog stakla i vodilice gornjeg okvira prozora, automatski obrat prozora možda neće prepoznati otpor i neće se zaustaviti i promijeniti smjer.

### **OPREZ**

Nemojte ugrađivati nikakve dodatke na prozore. Značajka automatskog obrata možda neće raditi.

### **Prekidač zaključavanja električnih prozora**



OPDEN047023

Vozač može isključiti prekidače električnih prozora na stražnjim vratima pritiskom prekidača zaključavanja električnih prozora u zaključani položaj.

Kad se pritisne prekidač zaključavanja električnih prozora:

- Vozač može upravljati svim električnim prozorima.
- Prekidač suvozača može upravljati radom suvozačkog prozora.
- Prekidači stražnjih vrata ne mogu upravljati radom stražnjih prozora.

### **!** UPOZORENJE

Ne dopustite djeci igru s električnim prozorima. Držite vozačev prekidač za zaključavanje električnih prozora u položaju LOCK (pritisnuto). Mogu se dogoditi ozbiljne ozljede zbog nehotičnog dječjeg rukovanja prozorima.

### **OPREZ**

- Kako bi se izbjeglo moguće oštećenje sustava električnih prozora, nemojte otvarati ili zatvarati dva ili više prozora u isto vrijeme. To će ujedno osigurati dugovječnost osigurača.
- Nikada nemojte koristiti glavni prekidač na vozačevim vratima i individualni prekidač prozora u suprotnim smjerovima u isto vrijeme. Ako se to učini, prozor će se zaustaviti i neće se moći otvoriti ili zatvoriti.



 **UPOZORENJE**

- **NIKADA ne ostavljajte ključeve u svojem vozilu u kojem su djeca bez nadzora kad je motor upaljen.**
- **NIKADA ne ostavljajte djecu bez nadzoru u vozilu. Čak i vrlo mala djeca nehotice mogu uzrokovati da vozilo krene, zaplesti se u prozorima ili na drugi način ozlijediti sebe ili druge.**
- **Ne dopustite djeci igru s električnim prozorima. Držite vozačev prekidač za zaključavanje električnih prozora u položaju LOCK (pritisnuto). Mogu se dogoditi ozbiljne ozljede zbog nehotičnog dječjeg rukovanja prozorima.**
- **Uvijek dobro provjerite da su sve ruke, glave i druge prepreke sigurne i izvan okvira prozora prije zatvaranja prozora.**
- **Ne gurajte lice ili ruke kroz prozor za vrijeme vožnje.**



## Značajke vašeg vozila

### PAHORAMSKI KROVNI OTVOR (AKO JE U OPREMI)

Ako je Vaše vozilo opremljeno krovnim otvorom, možete klizno otvoriti ili nagnuti krov ručicom za upravljanje koja se nalazi na stropnoj konzoli.



OPD046024

Krovni otvor može se otvarati, zatvarati, ili nagnuti samo kad je prekidač za paljenje u položaju ON. Krovni otvor radi otprilike 30 sekundi nakon što je ključ uklonjen ili okrenut u položaj ACC ili LOCK. No, ako su prednja vrata otvorena, krovni otvor neće raditi ni unutar 30 sekundi.

#### **i** OBAVIJEST

- U hladnim i mokrim klimama, električni prozori možda neće raditi pravilno zbog zamrzavanja.
- Nakon pranja vozila ili pljuska, vodite računa da obrišete svu vodu koja je na krovnom otvoru prije upotrebe.

#### **OPREZ**

- Nakon što je krovni otvor u potpunosti zatvoren nemojte povlačiti ručicu kontrole. Može se dogoditi oštećenje motora i drugih komponenti sustava.
- Svakako uz potpunosti zatvorite krovni otvor prije napuštanja vozila. Ako je krov otvoren, kiša ili snijeg mogu ući kroz krovni otvor i namočiti unutrašnjost, a može doći i do krađe.

#### **! UPOZORENJE**

- Nikada nemojte namještati krovni otvor ili sjenilo tijekom vožnje. To može dovesti do gubitka kontrole i nesreće koja može uzrokovati smrt, ozbiljne ozljede, ili oštećenje imovine.
- Pripazite da bilo čiju glavu, ruke ili dijelove tijela ne zahvati zatvarajući krovni otvor.
- Ne gurajte lice, vrat, ruke ili tijelo kroz krovni otvor za vrijeme vožnje.
- Vodite računa da su Vam ruke i glava sigurno udaljeni prije zatvaranja krovnog otvora.
- NIKADA ne ostavljajte ključeve u svojem vozilu u kojem su djeca bez nadzora kad je motor upaljen. Djeca bez nadzora mogu pokrenuti krovni prozor i ozlijediti se.
- Panoramski prozor je napravljen od stakla koje se u slučaju sudara lomi. Putnici koji nisu propisno vezani u slučaju sudara mogu izletjeti kroz prozor i pretpjeti teške ili smrtno ozljede.
- Nemojte sjediti na krovu vozila. To može dovesti do ozbiljnih ozljeda ili oštećenja vozila.





## Sjenilo

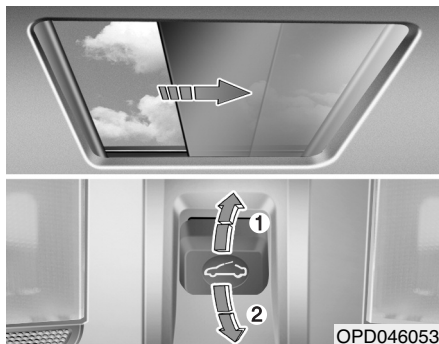

OPD046053

- Otvaranje sjenila: Povucite ručicu krovnog otvora prema nazad (1) do prvog klika.
- Zatvaranje sjenila: Gurnite ručicu krovnog otvora prema naprijed (2). Staklo krovnog otvora mora biti zatvoreno.

Za zaustavljanje kretanja u bilo kojem trenutku, nakratko povucite ili pritisnite ručicu krovnog otvora.

### **i** OBAVIJEST

Aktivacija otvaranja do prvog klika traži vrlo lagani dodir.

## Otvaranje/zatvaranje panoramskog krovnog otvora

### *Kad je sjenilo zatvoreno*



OPD046025

Ako pomaknete ručicu krovnog otvora kratkotrajno prema nazad ili prema naprijed do drugog klika, staklo krovnog otvora klizat će dok se skroz otvori ili ne zatvori.

Za zaustavljanje kretanja krovnog otvora u bilo kojem trenutku, nakratko povucite ili pritisnite ručicu krovnog otvora.

### *Kad je sjenilo otvoreno*

Ako pomaknete ručicu krovnog otvora kratkotrajno prema nazad, staklo krovnog otvora klizat će dok se skroz ne otvori. Za zaustavljanje kretanja krovnog otvora u bilo kojem trenutku, nakratko povucite ili pritisnite ručicu krovnog otvora.

### **i** OBAVIJEST

Samo se prednji dio panormaskog krova otvara i zatvara.





## Značajke vašeg vozila

### Naginjanje krovnog otvora

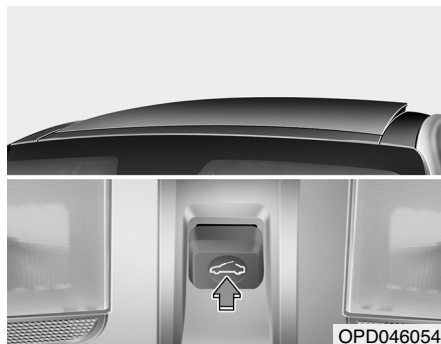

#### **Kad je sjenilo zatvoreno**

Ako pritisnete ručicu krovnog otvora prema gore, sjenilo će se u potpunosti otvoriti i staklo krovnog otvora će se podići, odnosno nagnuti.

Za zaustavljanje kretanja krovnog otvora u bilo kojem trenutku, nakratko povucite ili pritisnite ručicu krovnog otvora.

#### **Kad je sjenilo otvoreno**

Iako pritisnete ručicu krovnog otvora prema gore, staklo krovnog otvora će se podići, odnosno nagnuti.

Za zaustavljanje kretanja krovnog otvora u bilo kojem trenutku, nakratko povucite ili pritisnite ručicu krovnog otvora.

3-34

### Zatvaranje krovnog otvora

#### ■ Staklo krova

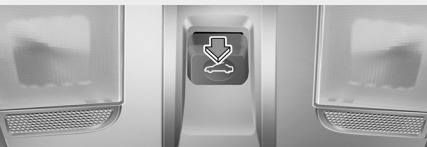

#### ■ Staklo krova i sjenilo



#### **Zatvaranje krovnog otvora**

Pritisnite ručicu krovnog otvora prema naprijed do pozicije prvog klika ili povucite ručicu prema dolje.

#### **Zatvaranje krovnog otvora sa sjenilom**

Pritisnite ručicu krovnog otvora prema naprijed do pozicije drugog klika. Staklo krovnog otvora će se zatvoriti i potom će se i sjenilo automatski zatvoriti do kraja.

Za zaustavljanje kretanja krovnog otvora u bilo kojem trenutku, nakratko povucite ili pritisnite ručicu krovnog otvora.

### **Automatski obrat (ako je dio opreme)**

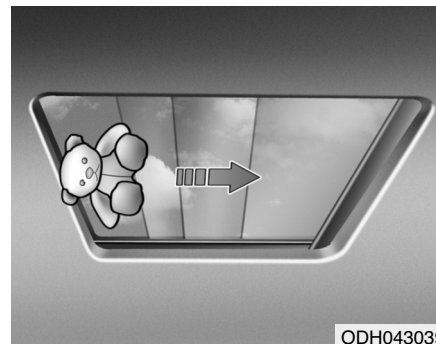

Ako se predmet ili dio tijela otkrije dok se staklo krovnog otvora ili sjenilo zatvaraju automatski, obrnut će smjer kretanja i zatim se zaustaviti.

### **⚠ UPOZORENJE**

**Male predmete sistem neće prepoznati i neće krenuti u automatski obrat. Budite pažljivi, može doći do oštećenja ili ozljeda.**





## ⚠ UPOZORENJE

- **NIKADA** ne ostavljajte ključeve u svojem vozilu u kojem su djeca bez nadzora kad je motor upaljen. Djeca bez nadzora mogu pokrenuti krovni prozor i ozlijediti se.
- **Nemojte sjediti na panoramskom krovu. To može oštetiti vozilo.**

## OPREZ

- **Povremeno očistite prljavštinu koja se može nakupiti na vodilici.**
- **Ako pokušate otvoriti krovni otvor kad je temperatura ispod ništice ili kad je krovni otvor prekriven snijegom ili ledom, staklo ili elektromotor mogu se oštetiti.**

## **i** OBAVIJEST

Nakon pranja vozila ili pljuska, vodite računa da obrišete svu vodu koja je na krovnom otvoru prije upotrebe.

## Resetiranje krovnog otvora



OPD046056

Krovni otvor potrebno je resetirati ako se dogodi nešto od slijedećeg:

- Akumulator je ispražnjen ili iskopčan ili je pripadajući osigurač zamijenjen ili iskopčan
- Prekidač otvaranja krovnog otvora ne radi pravilno

Postupak resetiranja krovnog otvora:

1. Okrenite prekidač za paljenje u položaj ON. Zatvorite sjenilo i krovni otvor u potpunosti ako su otvoreni.
2. Otpustite ručicu krovnog otvora.

3. Pritisnite ručicu krovnog otvora prema naprijed u smjeru zatvaranja (oko 10 sekundi) dok se krov ne pomakne i onda pustite ručicu.
4. Pritisnite ručicu krovnog otvora prema naprijed u smjeru zatvaranja dok krov ne proradi na ovaj način:

Sjenilo otvoreno → Naginjanje stakla prema gore → Otvaranje stakla klizanjem → Zatvaranje stakla klizanjem → Zatvaranje sjenila

Potom otpustite ručicu krovnog otvora.

Kada je ovo završeno, sustav krovnog otvora je resetiran.

## **i** OBAVIJEST

- **Ako se ne obavi resetiranje krovnog prozora nakon zamjene akumulatora ili pregorjelog osigurača, krovni prozor možda neće raditi kako treba.**
- **Za dodatne informacije preporučamo da posjetite ovlaštenog HYUNDAI trgovca.**







## Značajke vašeg vozila

---

### Upozorenje otvorenog krov- nog otvora (ako je dio opreme)



- Ako vozač isključi motor, a krovni otvor nije u potpunosti zatvoren, zvuk upozorenja će se oglasiti u trajanju 3 sekunde i na LCD zaslonu će se prikazati upozorenje.
- Ako vozač isključi motor i otvori vrata, a krovni otvor nije u potpunosti zatvoren, na LCD zaslonu će se prikazati upozorenje koje će svijetliti dok se ne zatvore vrata ili zatvori krovni otvor.

Uvijek zatvorite krovni otvor prije napuštanja vozila.





## VANJSKE ZNAČAJKE

### Poklopac motora

#### Otvaranje poklopca motora

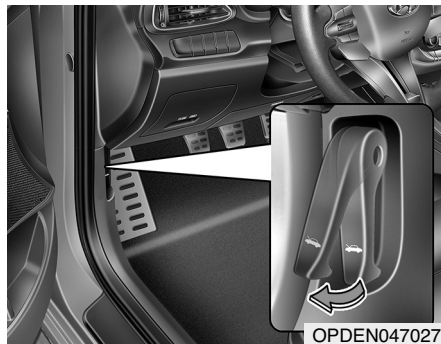

1. Parkirajte vozilo i uključite parkirnu kočnicu.
2. Povucite ručicu da biste otkvačili poklopac motora. Poklopac motora treba samo malo iskočiti.

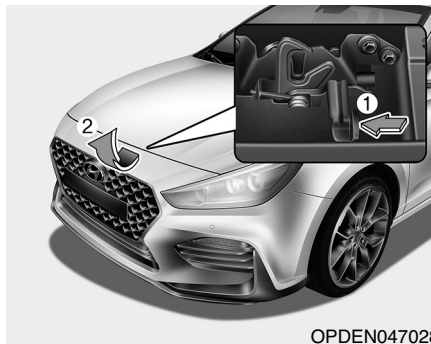

3. Dođite do prednjeg dijela vozila, podignite poklopac motora neznačajno, podignite ručicu (1) na sredini unutar poklopca motora i podignite poklopac motora (2).
4. Podignite poklopac motora i izvucite upornu šipku.

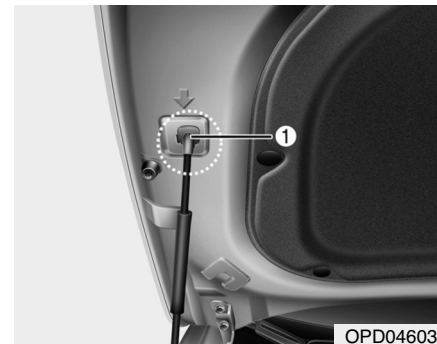

5. Dok držite poklopac motora umetnite kraj šipke u ležište.

### **⚠ UPOZORENJE**

- **Uporna šipka može biti jako vruća. Kako biste izbjegli opekline, primite ju samo za dio obložen gumenom izolacijom.**
- **Šipka za pridržavanje poklopca motora mora biti u potpunosti umetnuta u rupicu kad god pregledavate motorni prostor. To će spriječiti pad poklopca motora i Vaše moguće ozljeđivanje.**

3

Značajke vašeg vozila





## Značajke vašeg vozila

### Zatvaranje poklopca motora

- Prije zatvaranja poklopca motora, provjerite sljedeće:
  - Svi čepovi za tekućine u motor-  
nom prostoru moraju biti pravilno  
postavljeni.
  - Rukavice, krpe ili bilo koji drugi  
zapaljivi materijal moraju se ukl-  
oniti iz motornog prostora.
- Vratite upornu šipku na njeno mje-  
sto i osigurajte ju od pomicanja.
- Spustite poklopac motora do pola  
visine (cca 30 cm do zatvorenog  
položaja) i pustite ga da se zatvori.  
Pritisnite ga do kraja. Provjerite je li  
poklopac motora zaključan sigurno.  
Ako je poklopac blago odignut, nije  
dobro zatvoren. Otvorite ga i iznova  
zatvorite, ali uz primjenu veće sile.

### ⚠ UPOZORENJE

- Prije zatvaranja poklopca mo-  
tora, budite sigurni da su sve  
prepreke uklonjene iz otvora  
poklopca. Zatvaranje poklopca  
motora s prisutnom prepre-  
kom u otvoru poklopca može  
uzrokovati oštećenje imovine  
ili teške ozljede.**
- Ne ostavljajte rukavice, krpe ili  
bilo koji drugi zapaljivi materijal u motornom prostoru. Može  
doći do toplinom izazvanog  
požara.**
- Uvijek dvaput provjerite je li  
poklopac motora čvrsto pričvr-  
šćen prije vožnje. Ako se ne  
zakvači, poklopac se može na-  
glo otvoriti dok je vozilo u po-  
kretu, uzrokujući gubitak vidlj-  
ivosti, što bi moglo uzrokovati  
nesreću.**
- Ne pomičite vozilo s podignu-  
tim poklopcem motora. Pogled  
će vam biti zapriječen, a poklo-  
pac motora mogao bi pasti ili  
se oštetiti.**

### Prtljažnik

#### Otvaranje poklopca prtljažnika

Parkirajte vozilo i uključite parkirnu koč-  
nicu uz ručicu mjenjača u položaju prve  
brzine.

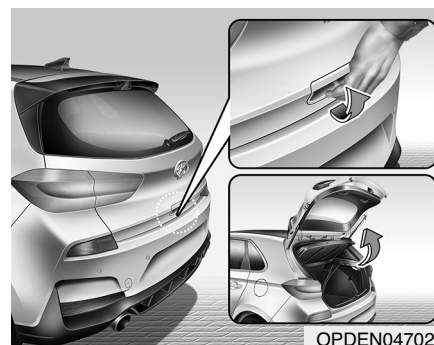

OPDEN047029

Učinite nešto od slijedećeg:

- Otključajte sva vrata. Pritisnite prekidač  
na ručki poklopca prtljažnika i podignite  
poklopac prtljažnika.
- Pritisnite prekidač za otključavanje po-  
klopca prtljažnika dulje od 1 sekunde  
na odašiljaču (ili smart ključu). Pritisnite  
prekidač na ručki poklopca prtljažnika i  
podignite poklopac prtljažnika.
- Pritisnite prekidač na ručki poklopca pr-  
tljažnika sa smart ključem u Vašem po-  
sjedu. Podignite poklopac prtljažnika.





## Zatvaranje poklopca prtljažnika



Za zatvaranje, spustite poklopac prtljažnika, zatim ga pritisnite prema dolje dok se zaključa. Kako biste bili sigurni da je poklopac prtljažnika pravilno zatvoren, uvijek ga pokušajte povući prema gore.

### **UPOZORENJE**

**Poklopac prtljažnika uvijek treba biti potpuno zatvoren dok je vozilo u pokretu. Ako ostane otvoren ili odškrinut, otrovni ispušni plinovi mogu ući u automobil i uzrokovati ozbiljnu bolest ili smrt.**

### **i OBAVIJEST**

Vodite računa da zatvorite poklopac prtljažnika prije vožnje. Moguće je oštećenje podizača i pripadajućih dijelova poklopca prtljažnika ako se poklopac prtljažnika ne zatvori prije vožnje.

### **OPREZ**

U hladnim i mokrim klimama, brave poklopca prtljažnika i mehanizmi poklopca prtljažnika možda neće raditi pravilno zbog zamrzavanja.

### **UPOZORENJE**



**Nemojte držati plinske opruge koje drže poklopac prtljažnika otvorenim. Svaka deformacija na ovom mjestu može izazvati oštećenje vozila i predstavlja sigurnosni rizik.**

3

Značajke vašeg vozila





## Značajke vašeg vozila

### UPOZORENJE

- Nikome ne bi smjelo biti dopušteno da bude u prtljažniku vozila u bilo koje doba. Prtljažnik je vrlo opasno mjesto u slučaju sudara, jer je dio vozila koji je zamišljen da se deformira u slučaju sudara. Osim toga, osoba koja ostane u prtljažniku zatvorena može se ugušiti od nedostatka zraka ili nastradati uslijed naglih promjena temperature (vrućine ljeti, hladnoće zimi).
- Vaše vozilo treba biti zaključano i ključ treba biti izvan dohvata djece. Roditelji trebaju naučiti svoju djecu o opasnostima igranja u prtljažnom prostoru.

### Poklopac spremnika goriva *Otvaranje poklopca spremnika goriva*



1. Ugasite motor.
2. Gurnite kraj poklopca spremnika goriva kad su vrata vozača otključana.

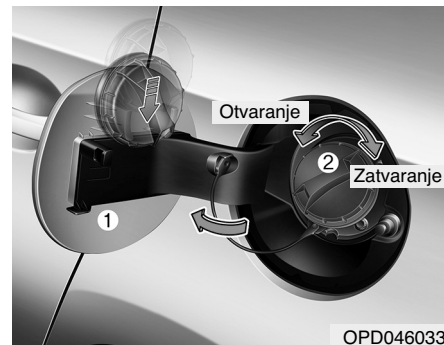

3. Otvorite poklopac do kraja (1).
4. Za otvaranje čepa (2), okrenite ga u smjeru suprotnom od kazaljke na satu. Može se čuti šištav zvuk izjednačavanja tlakova. To je normalna pojava.
5. Čep umetnite u ležište u poklopcu.

### OBAVIJEST

Ako se poklopac spremnika goriva ne otvori, jer se oko njega nakupio led, lagano kucnite po njemu da se oslobodi od leda i otvori. Nemojte vući poklopac spremnika goriva. Ako je potrebno, nanesite odobreno sredstvo za odmrzavanje (nemojte koristiti anti-friz!) ili pomaknite vozilo na toplo mjesto i pričekajte da se led otopi.





### Zatvaranje poklopca spremnika goriva

1. Za postavljanje čepa, okrenite ga u smjeru kazaljke na satu dok ne čujete "klik". To je znak da je čep sigurno pričvršćen.
2. Za zatvaranje poklopca, pritisnite rub poklopca. Provjerite da je sigurno zatvoren.

#### **i** OBAVIJEST

Poklopac otvora za dolijevanje goriva neće se zatvoriti ako su vrata vozača zaključana. Ako ste zaključali vrata za vrijeme dolijevanja, otključajte ih kako biste zatvorili poklopac otvora za dolijevanje goriva.

#### **⚠** UPOZORENJE

Automobilska goriva su zapaljiva. Kod nadolijevanja, molimo da se strogo držite sljedećih smjernica. Nepridržavanje ovih smjernica može uzrokovati teške tjelesne ozljede, teške opekline ili smrt od požara ili eksplozije.

(nastavlja se)

#### (nastavak)

- Pročitajte i slijedite sva upozorenja objavljena na objektu benzinske postaje.
- Prije nadolijevanja provjerite lokaciju hitnog isključivanja goriva, ako je dostupno, na benzinskoj postaji.
- Prije dodirivanja mlaznice goriva, trebali biste eliminirati potencijalno opasno pražnjenje statičkog elektriciteta dodirivanjem drugog metalnog dijela vozila, na sigurnoj udaljenosti od grla spremnika goriva, mlaznice, ili drugog izvora goriva.
- Za vrijeme dolijevanja goriva nemojte koristiti mobilni telefon. Struja koju za svoj rad koristi mobitel može u ekstremnim okolnostima izazvati zapaljenje para goriva.

(nastavlja se)

#### (nastavak)

- Nemojte sjedati u vozilo nakon što ste započeli s nadolijevanjem goriva jer možete stvoriti statički elektricitet dodirivanjem, trljanjem ili klizanjem po bilo kojoj površini ili tkanini (poliester, saten, najlon, itd.) sposobnoj proizvesti statički elektricitet.
- Pražnjenje statičkog elektriciteta može zapaliti pare goriva uzrokujući brzo izgaranje. Ako morate ponovno ući u vozilo, trebali biste ponovno eliminirati potencijalno opasno pražnjenje statičkog elektriciteta dodirivanjem metalnog dijela vozila, dalje od grla spremnika goriva, mlaznice ili drugog izvora goriva.
- Kad nadolijevate gorivo, uvijek isključite motor. Iskre koje proizvode električne komponente povezane s motorom mogu zapaliti pare goriva uzrokujući požar. Kad je nadolijevanje završeno, provjerite da su čep za gorivo i poklopac spremnika goriva sigurno zatvoreni, prije pokretanja motora.

(nastavlja se)





## Značajke vašeg vozila

### (nastavak)

- Kad koristite odobreni karnister za gorivo, vodite računa da karnister postavite na zemlju prije nadolijevanja. Pražnjenje statičkog električneta iz karnistera može zapaliti pare goriva uzrokujući požar. Kad nadolijevanje započne, kontakt s vozilom treba se održavati dok je nadolijevanje završeno.
- Koristite samo plastične karnistere za gorivo osmišljene za nošenje i spremanje benzina.
- NIKADA nemojte koristiti šibice ili upaljač i NEMOJTE PUŠITI ili ostaviti upaljenu cigaretu u Vašem vozilu dok ste na benzinskoj postaji, osobito tijekom nadolijevanja. Automobilsko gorivo je izrazito zapaljivo i može, kada je zapaljeno, uzrokovati požar.
- Nemojte puniti “do vrha” nakon što se mlaznica automatski isključi kod nadolijevanja goriva.

(nastavlja se)

### (nastavak)

- Ako požar izbije tijekom nadolijevanja, napustite blizinu vozila, i odmah kontaktirajte voditelja benzinske postaje i zatim kontaktirajte lokalne vatrogasce. Slijedite sve sigurnosne upute koje daju.
- Ako gorivo pod tlakom štricne van, može prekriti Vašu odjeću ili kožu i izložiti vas riziku od požara i opekline. Uvijek skinite čep za gorivo oprezno i sporo. Ako čep ispušta gorivo ili ako čujete zvuk siktanja, pričekajte dok prestane prije potpunog uklanjanja čepa.
- Uvijek provjerite da je čep za gorivo postavljen sigurno kako bi se spriječilo izlivanje goriva u slučaju nesreće.

### **i** OBAVIJEST

Vodite računa da gorivo u Vašem vozilu nadolijevate prema “Zahtjevima za gorivo” predloženima u ovom poglavlju.

### **OPREZ**

- Ako je potrebno zamijeniti čep za gorivo, molimo Vas da koristite dijelove osmišljene za zamjenu u Vašem vozilu. Neodgovarajući čep za gorivo može uzrokovati ozbiljan kvar sustava za gorivo ili sustava kontrole ispušnih plinova. Za više detaljnih informacija, preporučujemo da kontaktirate ovlaštenog HYUNDAI trgovca.
- Nemojte prolijevati gorivo po vanjskim površinama vozila. Bilo koja vrsta goriva prolivena po lakiranim površinama može oštetiti lak.
- Nakon nadolijevanja goriva, vodite računa da je čep za gorivo postavljen sigurno kako bi se spriječilo izlivanje goriva u slučaju nesreće.





## INSTRUMENT PLOČA



1. Varijabilni LED okretomjer
2. Brzinomjer
3. Mjerač temperature rashladne tekućine
4. Mjerač količine goriva
5. Svjetla upozorenja i indikatora (ako je u opremi)
6. LCD zaslon (uključuje putno računalo)

**Stvarna instrumentna ploča u vozilu može se razlikovati od ilustracije. Za više detalja, pogledajte “Mjerači” na sljedećim stranicama.**

**3**

Značajke vašeg vozila



OPDEN047101







## Značajke vašeg vozila

### Osvjetljenje instrumentne ploče

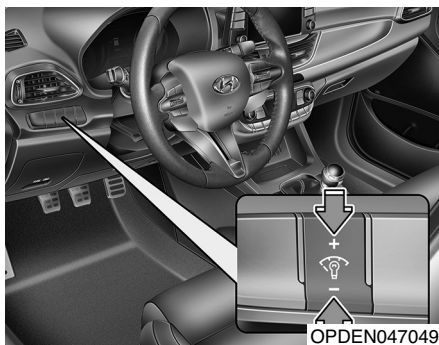

#### **Osvjetljenje instrumentne ploče**

Intenzitet osvjetljenja instrumentne ploče može se podesiti na sljedeći način:

- Prekidač za paljenje u položaju ON.
- Uključena pozicijska ili kratka svjetla.
- Pritiskanje prekidača gore ili dolje.

### **⚠ UPOZORENJE**

Nikada ne podešavajte instrumentnu ploču dok vozite. To može rezultirati gubitkom kontrole i dovesti do nesreće koja može uzrokovati smrt, ozbiljne ozljede, ili oštećenje imovine.



- Intenzitet osvjetljenja prikazan je na LCD zaslonu instrumentne ploče.
- Ako intenzitet osvjetljenja instrumentne ploče dosegne maksimalnu ili minimalnu vrijednost, oglasi se zvučno upozorenje.

### Mjerači Brzinomjer



Brzinomjer pokazuje brzinu vozila.

Brzinomjer je kalibriran u kilometrima na sat i/ili miljama na sat (MPH).





### Varijabilni LED okretomjer



OPDEN047104

Okretomjer pokazuje brzinu motora u okretajima u minuti (rpm).

Koristite okretomjer za odabir pravih trenutaka za promjenu brzine i sprečavanje preniskih i/ili previsokih okretaja motora.



OPDEN047154

Žute i crvene LEDice prikazuju preporučeni raspon brzine motora. Kako se motorno ulje zagrijava, preporučeni raspon brzine vrtnje motora se povećava.

Nemojte voziti s brojem okretaja u žutom ili crvenom polju upozorenja.

Posebno izbjegavajte vožnju s brojem okretaja u crvenom polju upozorenja. To može izazvati oštećenje motora.

### Mjerač temperature rashladne tekućine



OPDEN047106

Ovaj mjerač pokazuje temperaturu rashladne tekućine kad je prekidač za paljenje u položaju ON.

#### OPREZ

**Ako se pokazivač mjeraca pomakne izvan područja normalnog raspona prema poziciji "130", to ukazuje na pregrijavanje koje može oštetiti motor.**

**Nemojte nastaviti vožnju s pregrijanim motorom. Ako se Vaše vozilo pregrije, pogledajte "Ako se motor pregrije" u poglavlju 6.**

3

Značajke vašeg vozila



## Značajke vašeg vozila

### **UPOZORENJE**

Nikada ne skidajte čep hladnjaka kad je motor vruć. Rashladna tekućina je pod pritiskom i može uzrokovati teške opekline. Pričekajte dok se motor ohladi prije dodavanja rashladne tekućine u spremnik.

### Mjerač količine goriva



OPDEN047153

Mjerač goriva prikazuje približnu količinu preostalog goriva u spremniku goriva.

### **i** OBAVIJEST

- Kapacitet spremnika goriva pronađite u poglavlju 8.
- Mjerač goriva dopunjen je žaruljicom upozorenja na nisku razinu goriva, koja će zasvijetliti kad je spremnik goriva skoro prazan.
- Na nagibima ili u zavojima, pokazivač mjerača goriva može oscilirati ili se žaruljica upozorenja na nisku razinu goriva može upaliti ranije nego što je uobičajeno zbog kretanja goriva u spremniku.

### **UPOZORENJE**

Ponestajanje goriva može putnike u vozilu izložiti opasnosti. Morate zaustaviti i nadoliti gorivo što je prije moguće nakon što se žaruljica upozorenja upali ili kad pokazivač mjerača dođe blizu razine "0".

### **OPREZ**

Izbjegavajte vožnju s izrazito niskom razinom goriva. Ponestajanje goriva može uzrokovati nepravilan rad motora i oštećenje katalizatora.



## Vanjska temperatura

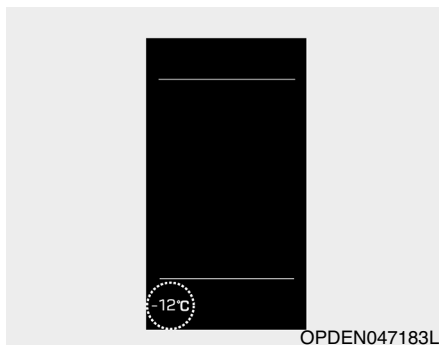

Trenutačna vanjska temperatura prikazana je u koracima po 1°C (1°F). Raspon temperature je između -40°C ~ 60°C (-40°F ~ 140°F).

Vanjska temperatura na zaslonu možda se neće odmah promijeniti kao na općem termometru radi sprečavanja nepažnje vozača.

Za promjenu iz °C u °F ili °F u °C, pritisnite:

- User Setting mod u instrument ploči: možete promijeniti mjernu jedinicu temperature u meniju: "Other features – Temperature".

- Automatski klima-uređaj: dok držite tipku OFF pritisnutom, pritisnite tipku AUTO i držite 3 sekunde ili dulje.

Mjerna jedinica instrument ploče i klima-uređaja će se odmah promijeniti.

## Mjerač prevaljene udaljenosti

Mjerač prevaljene udaljenosti prikazuje

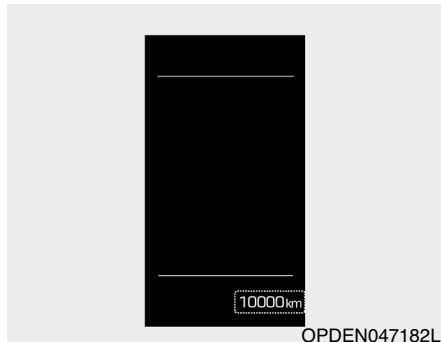

ukupnu udaljenost koju je dosad vozilo prevalo i treba biti korišteno kao pokazatelj kad je potrebno redovno servisiranje.

## Udaljenost do pražnjenja spremnika

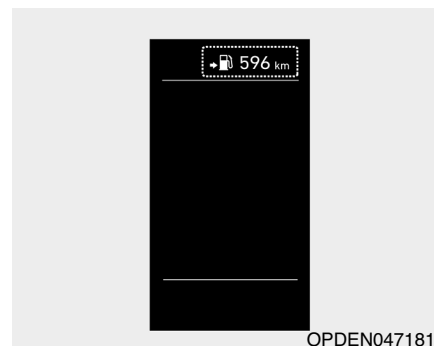

- Udaljenost do pražnjenja je procijenjena udaljenost koju vozilo može prijeći s preostalim gorivom.
- Ako je procijenjena udaljenost ispod 1 km (1 mi.), putno računalo će prikazati "---" kao udaljenost do pražnjenja.



## Značajke vašeg vozila

### **i** OBAVIJEST

- Ako vozilo nije na ravnoj podlozi ili je došlo do prekida rada akumulatora, funkcija udaljenosti do pražnjenja možda neće raditi pravilno.
- Udaljenost do pražnjenja može se razlikovati od stvarne udaljenosti vožnje jer se radi o procjeni raspoloživog dosega.
- Putno računalo možda neće registrirati dodatno gorivo ako je manje od 6 litara (1.6 galona) goriva dodano u spremnik.
- Potrošnja goriva i udaljenost do pražnjenja mogu značajno varirati ovisno o uvjetima vožnje, vozačkim navikama, i stanju vozila.

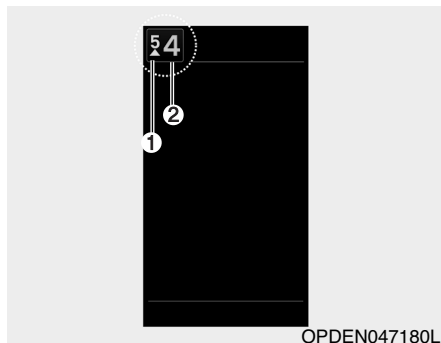

### Indikator mjenjača



OPDEN047180L

1. Ovaj indikator Vas informira o poželjnoj brzini da biste vozili štedljivo.
2. Ovaj indikator Vas informira o trenutno aktivnom stupnju prijenosa.

#### Primjerice

-  : Ukazuje da je mijenjanje u višu brzinu (treću) poželjno (trenutačno se vozi u prvoj ili drugoj brzini).
-  : Ukazuje da je mijenjanje u nižu brzinu (treću) poželjno (trenutačno se vozi u četvrtoj, petoj ili šestoj brzini).

Kad sustav ne radi pravilno, indikator nije prikazan.

### **i** OBAVIJEST

Preporučeni stupanj prijenosa (1) može se razlikovati u ovisnosti o trenutnom modu korištenja.

### Svjetla promjene (shift lights)



OPDEN047149

Broj osvijetljenih LED-ica pokazuje brzinu vrtnje motora. LED-ice različitih boja se pale kako se brzina vrtnje motora približava maksimalno dopuštenoj. Kad se upale sve LED-ice (njih 5) to je znak da je sad najbolji trenutak za promjenu u viši stupanj prijenosa. Tad nemojte dalje odgađati promjenu stupnja prijenosa.





Možete odabrati mod prikaza indikatora stupnja prijenosa u korisničkim postavkama.

Odaberite User Settings → Convenience → Shift recommendation light → ECO/NORMAL/SPORT/N/CUSTOM'.

Svaki stupanj prijenosa i mod korištenja imaju različiti raspon rada LED-ica. U SPORT i N modovima rad LED upozorenja je šire nego u NORMAL i ECO modovima za dodatnu podršku vozaču u uvjetima sportske i vožnje na stazi.

## Upozorenja i indikatori

### **i** OBAVIJEST

Nakon pokretanja motora, provjerite jesu li sva svjetla upozorenja isključena. Ako su bilo koja još upaljena, to ukazuje na situaciju koja zahtijeva pažnju.

### **Svjetlo upozorenja zračnog jastuka**



Ovo svjetlo upozorenja će svijetliti:

- Ovo svjetlo upozorenja će svijetliti otprilike 6 sekundi svaki put kad okrenete prekidač za paljenje u položaj ON i onda se ugasi.
- Ovo svjetlo se uključuje i kad SRS ne radi pravilno.

Ako se svjetlo SRS zračnog jastuka ne upali, ili ostaje upaljeno nakon što je svijetlilo 6 sekundi kad ste prekidač za paljenje okrenuli u položaj ON ili pokrenuli motor, ili ako se upali tijekom vožnje, preporučujemo da sustav pregleda ovlaštenu HYUNDAI trgovac.

### **Svjetlo upozorenja sigurnosnog pojasa**



Ovo svjetlo upozorava vozača da nije vezan.

Za više detalja provjerite “Sigurnosne pojaseve” u poglavlju 2.

### **Upozorenje parkirne kočnice i kočione tekućine**



Ovo svjetlo upozorenja će svijetliti:

- Ovo svjetlo svijetli s prekidačem za paljenje u položaju ON.
  - Svjetlo svijetli oko 3 sekunde.
  - Svjetlo upozorenja svijetli, ako je parkirna kočnica uključena.
- Ovo se svjetlo uključuje kad je aktivna parkirna kočnica.
- Ako svjetlo upozorenja ostaje upaljeno, to može biti znak da je razina kočione tekućine u spremniku niska.
  - Ako se svjetlo upali i ostaje gorjeti i nakon otpuštanja parkirne kočnice, to znači da je razina tekućine u spremniku niska.





## Značajke vašeg vozila

### Ako je razina kočione tekućine u spremniku niska:

1. Vozite oprezno do najbližeg sigurnog mjesta i zaustavite Vaše vozilo.
2. S ugašenim motorom, provjerite razinu kočione tekućine odmah i dodajte tekućinu po potrebi (**vodite se uputama 'Kočnička tekućina' u poglavlju 7**). Zatim provjerite sve kočione komponente za curenje tekućine. Nemojte pokretati vozilo ako je curenje otkriveno, svjetlo upozorenja ostaje upaljeno ili ako kočnice ne rade pravilno. Preporučujemo da se vozilo odvuče do bilo kojeg ovlaštenog HYUNDAI trgovca na provjeru kočionog sustava i potrebne popravke.

### Dvostruke dijagonalne kočnice

Vaše vozilo je opremljeno dijagonalno povezanim kočnicama u dva nezavisna kruga. To znači da još uvijek imate kočenje na dva kotača čak i ako se jedan od krugova pokvari. Sa samo jednim ispravnim krugom, veći je hod papučice kočnica i veći je pritisak na papučici potreban za zaustavljanje automobila.

Također, automobil će imati dulji put zaustavljanja sa samo djelomično ispravnim kočnicama. Ako kočnice otkazu dok vozite, prebacite u nižu brzinu za dodatno kočenje motorom i zaustavite automobil čim je sigurno da to učinite.

Za provjeru rada žaruljica, provjerite da li svjetlo upozorenja parkirne kočnice i kočione tekućine svijetli kad je prekidač za paljenje u položaju ON.

### UPOZORENJE

#### Parkirne kočnice i kočione tekućine

**Vožnja s upaljenim svjetlom upozorenja je opasno. Ako svjetlo upozorenja kočnica ostaje upaljeno, preporučujemo da sustav provjeri ovlašteni HYUNDAI trgovac.**

### **Svjetlo upozorenja sustava protiv blokiranja kočnica (ABS)**



#### Ovo svjetlo upozorenja će svijetliti:

- Ovo svjetlo svijetli ako je prekidač za paljenje okrenut u ON i gasi se za otprilike 3 sekunde ako sustav radi normalno.
- Ako svjetlo upozorenja ABS ostaje upaljeno, upali se tijekom vožnje, ili se ne upali kad se prekidač za paljenje okrene u položaj ON, to je znak da možda postoji problem s ABS-om (Normalni sustav kočenja još uvijek će raditi, ali bez asistencije sustava protiv blokiranja kočnica).

Ako se ovo dogodi, preporučujemo da sustav provjeri ovlašteni HYUNDAI trgovac.





### **Svjetlo upozorenja sustava za elektroničku raspodjelu sile kočenja (EBD)**



Ako dva svjetla upozorenja svijetle u isto vrijeme tijekom vožnje:

- Sustavi ABS i EBD u Vašem vozilu možda su se pokvarili.

U ovom slučaju, Vaš ABS i uobičajen sustav kočenja možda neće raditi normalno. Preporučujemo da sustav provjeri ovlašteni HYUNDAI trgovac.

#### **⚠ UPOZORENJE**

**Svjetlo upozorenja sustava za elektroničku raspodjelu sile kočenja (EBD)**

**Ako su oba svjetla upozorenja ABS-a i kočnica upaljena i ostaju upaljena, sustav kočenja Vašeg vozila neće raditi normalno. Stoga možda doživite neočekivanu i opasnu situaciju tijekom naglog kočenja.**

**(nastavlja se)**

**(nastavak)**

**U ovom slučaju, izbjegavajte brzu vožnju i naglo kočenje.**

**U ovom slučaju, preporučujemo da sustav provjeri ovlašteni HYUNDAI trgovac.**

#### **i OBAVIJEST - Svjetlo upozorenja sustava za elektroničku raspodjelu sile kočenja (EBD)**

Ako se svjetlo upozorenja ABS ili svjetlo upozorenja EBD upali i ostaje upaljeno, brzinomjer ili mjerac puta možda neće raditi. Također, svjetlo upozorenja EPS može zasvijetliti i težina upravljača može se povećati ili smanjiti.

U ovom slučaju, preporučujemo da sustav provjeri ovlašteni HYUNDAI trgovac.

### **Svjetlo upozorenja sustava EPS (elektronički servo upravljač)**



Ovo svjetlo upozorenja će svijetliti:

- Ovo svjetlo indikatora pali se nakon što je ključ za paljenje okrenut u položaj ON i zatim će se ugasiti (nakon 3 sekunde).
- Ovo se svjetlo također pali kad EPS ne radi ispravno..

Ako se upali tijekom vožnje, preporučujemo da sustav provjeri ovlašteni HYUNDAI trgovac.







## Značajke vašeg vozila

### Lampica indikatora kvara (MIL) (svjetlo provjere motora)



#### Ovo svjetlo upozorenja svijetli:

- Ovo svjetlo indikatora dio je sustava kontrole motora koji nadzire raznovrsne komponente sustava kontrole emisije.
- Ako ovo svjetlo svijetli tijekom vožnje, ukazuje da je potencijalan problem prepoznat negdje u sustavu kontrole emisije.
- Ovo će svjetlo svijetliti i kad je prekidač za paljenje okrenut u položaj ON, i ugasit će se 3 sekunde nakon što je motor pokrenut.
- Ako svijetli tijekom vožnje, ili ne svijetli kad je prekidač za paljenje okrenut u položaj ON, preporučujemo da sustav provjeri ovlašteni HYUNDAI trgovac.

#### **OPREZ**

Dugotrajna vožnja s upaljenim svjetlom indikatora kvara sustava kontrole emisije može uzrokovati oštećenje sustava kontrole emisije koja bi mogla utjecati na vozne karakteristike i/ili potrošnju goriva.

#### **OPREZ** - Benzinski motor

Ako svjetlo indikatora kvara sustava kontrole emisije svijetli, moguće je potencijalno oštećenje katalizatora koje može rezultirati gubitkom snage motora.

Preporučujemo da sustav kontrole motora pregleda ovlašteni HYUNDAI trgovac čim je prije moguće.

### Upozorenje sustava punjenja



#### Ovo svjetlo upozorenja svijetli:

- Ovo svjetlo upozorenja ukazuje na kvar alternatora ili električnog sustava punjenja.

Ako se svjetlo upozorenja upali dok je vozilo u pokretu:

1. Vozite do najbližeg sigurnog mjesta i zaustavite vozilo.
2. S ugašenim motorom, provjerite pogonski remen alternatora u potrazi za labavošću ili puknućem.

Ako je remen namješten ispravno, postoji problem negdje u električnom sustavu punjenja.

Preporučujemo da sustav provjeri ovlašteni HYUNDAI trgovac.





## Upozorenje tlaka motornog ulja



Ovo svjetlo upozorenja svijetli:

- Ovo svjetlo upozorenja ukazuje da je tlak motornog ulja nizak.

Ako svjetlo upozorenja svijetli tijekom vožnje:

1. Vozite oprezno do ruba cesta i zaustavite vozilo.
2. S ugašenim motorom, provjerite razinu motornog ulja (vodite se uputama 'Motorno ulje' u poglavlju 7). Ako je razina niska, dodajte ulje po potrebi.

Ako svjetlo upozorenja ostaje upaljeno nakon dodavanja ili ako ulje nije dostupno, preporučujemo da nazovete ovlaštenog HYUNDAI trgovca.

### OPREZ

- Ako se motor ne zaustavi odmah nakon što je svjetlo upozorenja tlaka motornog ulja zasvijetlilo, može doći do ozbiljnog oštećenja.
- Ako svjetlo upozorenja tlaka ulja ostaje upaljeno dok motor radi, može doći do ozbiljnog oštećenja motora. Svjetlo upozorenja tlaka ulja pali se kad god je nedovoljan tlak ulja. U normalnim uvjetima, treba se upaliti kad je prekidač za paljenje uključen, zatim se ugasi kad je motor pokrenut. Ako svjetlo upozorenja tlaka ulja ostaje upaljeno dok motor radi, postoji ozbiljan kvar.

1. Zaustavite automobil čim je moguće, ugasisite motor i provjerite razinu ulja.
2. Ako je razina ulja niska, nadolijte motorno ulje do propisane razine i ponovno pokrenite motor.
3. Ako svjetlo ostaje upaljeno dok motor radi, odmah ugasisite motor. U svakom slučaju kad svjetlo ulja ostaje upaljeno dok motor radi, preporučujemo da sustav provjeri ovlaštenu HYUNDAI trgovca.

## Upozorenje niske razine goriva



Ovo svjetlo upozorenja svijetli:

- Ovo svjetlo upozorenja ukazuje da je spremnik goriva skoro prazan. Kad se upali, trebali biste dodati gorivo čim je prije moguće.

### OPREZ

Vožnja s upaljenim svjetlom upozorenja na razinu goriva ili s razinom goriva ispod "O" može uzrokovati nepravilan rad motora i oštetiti katalizator.





## Značajke vašeg vozila

### Glavno svjetlo upozorenja (Master Warning Light)



#### Ovo se svjetlo pali:

- Ako postoji neispravnost u nekom od ovih sustava:
  - Neispravnost u radu LED svjetala
  - Neispravnost u sustavu Smart dugo svjetlo (ako je dio opreme)
  - Sustav autonomnog kočenja u nuždi (AEB) (ako je dio opreme)
  - Sustav upozorenja ograničenja brzine (SLIF) (ako je dio opreme)

Kako biste identificirali detalje upozorenja skrenite pogled na LCD zaslon.

### Znak niskog tlaka u gumama



#### Znak svijetli:

- Znak niskog tlaka u gumama pali se na 3 sekunde nakon što je prekidač za paljenje okrenut u položaj ON.
- Znak niskog tlaka u gumama i položaja gume svijetli kad je jedna ili više Vaših guma vrlo slabo napumpana. (Znak niskog tlaka u gumama svijetli na LCD zaslonu i pokazuje koja je guma preslabo napumpana).

Za više detalja, pogledajte "TPMS" u poglavlju 6.

Indikator kvara TPMS-a će svijetliti nakon treptanja otprilike 1 minute ili trepće u intervalima od 3 sekunde:

- Kad postoji problem sa sustavom nadzora tlaka u gumama. Ako se ovo dogodi, preporučujemo da sustav provjeri ovlašteni HYUNDAI trgovac.

Za više detalja, pogledajte "TPMS" u poglavlju 6.

### UPOZORENJE

#### Sigurno zaustavljanje

- TPMS vas ne može upozoriti na teško i iznenadno oštećenje guma uzrokovano vanjskim čimbenicima.
- Ako primijetite bilo kakvu nestabilnost vozila, odmah maknite nogu s papučice gasa, kočite lagano i s malo snage, i polako se premjestite na sigurno mjesto izvan ceste





### Indikator ESC (elektronička kontrola stabilnosti)



#### Indikator ESC će svijetliti:

- Kad je prekidač za paljenje okrenut u ON, ali treba se ugasi nakon otprilike 3 sekunde. Kad je ESC uključen, nadzire uvjete za vožnju. U normalnim uvjetima za vožnju, indikator ESC ostat će ugašen
- Ako se ESC sustav pokvari, indikator svijetli i ostaje upaljen. Preporučujemo da sustav provjeri ovlašteni HYUNDAI trgovac.

#### Indikator ESC će treptati:

- U skliskim uvjetima ili uvjetima niske trakcije, ESC će djelovati, i indikator ESC će treptati kao znak da ESC djeluje.

**Za više detalja provjerite 'ESC' u poglavlju 5.**

### Indikator ESC OFF



#### Indikator ESC OFF će svijetliti:

- Kad je prekidač za paljenje okrenut u ON, ali treba se ugasi nakon otprilike 3 sekunde.
- Za prebacivanje u mod ESC OFF, pritisnite prekidač ESC OFF. Indikator ESC OFF će svijetliti kao znak da je ESC deaktiviran.

**Za više detalja provjerite 'ESC' u poglavlju 5.**

### ECS SPORT Indicator Light



#### Ovaj Indikator svijetli:

- Kada je ESC SPORT uključen.

**Za više detalja provjerite 'ESC' u poglavlju 5.**

### Indikator Auto Stop (ako je u opremi)



#### Indikator će svijetliti:

- Ovaj indikator će svijetliti kad start-stop sustav (ISG - Idle Stop and Go) ugasi motor.

#### Indikator će treptati:

- Kad se motor automatski pokrene, start/stop indikator na instrumentnoj ploči će treptati 5 sekundi.

**Za više detalja, pogledajte ISG (Idle Stop and Go) sustav u poglavlju 5.**

### **i** OBAVIJEST

Kad motor automatski pokrene ISG sustav, neka svjetla upozorenja (ABS, ESC, ESC OFF, EPS ili svjetlo upozorenja parkirne kočnice) mogu se upaliti na nekoliko sekundi.

Ovo se događa zbog niskog napona akumulatora. To ne znači da je došlo do kvara sustava.



## Značajke vašeg vozila

### **Indikator imobilizatora Bez sustava smart ključa**



#### **Indikator će svijetliti:**

- Ovaj indikator svijetli kad je ključ imobilizatora umetnut i okrenut u položaj ON za pokretanje motora.
  - U ovom trenutku, možete pokrenuti motor.
  - Indikator se gasi nakon što je motor pokrenut.

#### **Indikator će treptati:**

- Ako ovaj indikator trepće kad je prekidač za paljenje u položaju ON prije pokretanja motora, preporučujemo da sustav provjeri ovlašteni HYUNDAI trgovac.

### **Sa sustavom smart ključa (ako je u opremi)**



#### **Indikator će svijetliti 30 sekundi:**

- Kad je smart ključ u vozilu, ako je START/STOP tipka motora u položaju ACC ili ON, indikator će svijetliti otprilike 30 sekundi kao znak da možete pokrenuti motor.
  - U tom eriodu možete pokrenuti motor.
  - Indikator se gasi nakon pokretanja motora.

#### **Indikator trepće nekoliko sekundi:**

- Međutim, kad smart ključ nije u vozilu, ako se START/STOP tipka motora pritisne, indikator će treptati nekoliko sekundi kao znak da ne možete pokrenuti motor.

### **Indikator svijetli dvije sekunde:**

- Ako indikator svijetli samo 2 sekunde i ugasi se kad je START/STOP tipka motora stavljena u položaj ON sa smart ključem u vozilu, preporučujemo da sustav provjeri ovlašteni HYUNDAI trgovac.

#### **Indikator trepće:**

- Kad je baterija u smart ključu slaba.
  - Ako se START/STOP tipka motora pritisne, indikator će treptati i nećete moći pokrenuti motor. Međutim, moći ćete pokrenuti motor pritiskanjem START/STOP tipke motora izravno sa smart ključem. **(Za dodatne informacije pogledajte 'Startanje motora' u poglavlju 5).**
- Također, ako dijelovi vezani uz sustav smart ključa ne rade ispravno.
  - Indikator će treptati i preporučujemo da sustav provjeri ovlašteni HYUNDAI trgovac.





### **Svjetla indikatora pokazivača smjera**

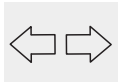

#### **Ovaj indikator trepće:**

- Trepćuće zelene strelice na instrumentnoj ploči pokazuju smjer pokazivača smjera.

Ako se dogodi nešto od slijedećeg, to ukazuje na problem u sustavu pokazivača smjera.

- Ako se strelica upali, ali ne trepće
- Trepće brže nego obično
- Uopće ne svijetli

To je znak kvara sustava pokazivača smjera. Preporučujemo da sustav provjeri ovlašteni HYUNDAI trgovac.

### **Svjetlo indikatora kratkih svjetala (ako je u opremi)**



#### **Ovo svjetlo indikatora svijetli:**

- Kad su prednja svjetla upaljena.

### **Indikator dugih svjetala**



#### **Ovo svjetlo indikatora svijetli:**

- Kad su prednja svjetla upaljena i u poziciji dugih svjetala
- Kad je ručica pokazivača smjera povučena u položaj blendanja.

### **Indikator smart dugih svjetala (ako su u opremi)**



#### **Ovo svjetlo svijetli:**

- Kad je prekidač u položaju AUTO i svjetla su uključena.
- Ako u susret vašem vozilu dolazi drugo vozilo, sistem će to detektirati i sustav smart dugih svjetala će isključiti duga svjetla.

**Za više detalja pogledajte 'Smart duga svjetla' u ovom poglavlju.**

### **Indikator upaljenih svjetala**

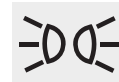

#### **Ovo svjetlo svijetli:**

- Kad su prednja ili stražnja svjetla upaljena.

### **Indikator prednjih svjetala za maglu (ako je u opremi)**



#### **Ovaj indikator svijetli:**

- Kad su prednja svjetla za maglu upaljena.

### **Indikator stražnjih svjetala za maglu**



#### **Ovaj indikator svijetli:**

- Kad su stražnja svjetla za maglu upaljena.





## Značajke vašeg vozila

### Indikator LED svjetala (ako je u opremi)



#### Indikator upozorenja se pali:

- Ako je kontakt za paljenje u položaju ON
  - Svijetli cca 3 sekunde i onda se ugasi

• Ako LED svjetla ne rade ispravno. U slučaju da LED svjetla ne rade ispravno, preporučamo da posjetite ovlaštenog HYUNDAI trgovca.

#### Indikator upozorenja trepće:

- Ako je neki dio sustava povezanog s LED svjetlima neispravan. U slučaju da sustav LED svjetala ne radi ispravno, preporučamo da posjetite ovlaštenog HYUNDAI trgovca.

### OPREZ

Dugotrajna i stalna vožnja dok je indikator neispravnosti LED svjetala uključen ili trepće može smanjiti životni vijek LED svjetala.

### Indikator tempomata Cruise (ako je u opremi)



#### Indikator svjetli:

- Kad je sustav tempomata uključen.

Za više detalja, pogledajte “Sustav tempomata” u poglavlju 5.

### Indikator tempomata Cruise SET (ako je u opremi)

SET

#### Indikator svjetli:

- Kad je brzina tempomata podešena.

Za više detalja, pogledajte “Sustav tempomata” u poglavlju 5.

### Indikator sustava ograničenja brzine LIMIT (ako je opremi)



#### Ovaj indikator svjetli:

- Indikator svjetli kad je sustav ograničenja brzine uključen.

Za više detalja, pogledajte “Sustav ograničenja brzine” u poglavlju 5.

### Indikator SPORT moda



#### Ovaj indikator svjetli:

- Kad je uključen 'SPORT' mod.

Za više detalja, pogledajte “Drive Mode integriran sistem” u poglavlju 5.





### **ECO Mode Indicator Light**



#### **Ovaj indikator svjetli:**

- Kad je uključen 'ECO' mod.

**Za više detalja, pogledajte “Drive Mode integriran sistem” u poglavlju 5.**

### **Indikator N moda**



#### **Ovaj indikator svjetli:**

- Kad je uključen 'N' mod.

**Za više detalja, pogledajte “Drive Mode integriran sistem” u poglavlju 5.**

### **Indikator CUSTOM moda**



#### **Ovaj indikator svjetli:**

- Kad je uključen 'CUSTOM' mod.

**Za više detalja, pogledajte “Drive Mode integriran sistem” u poglavlju 5.**

### **Indikator REV sustava**



#### **Ovaj indikator svjetli:**

- [Bijela boja] kad je Rev Matching (izjednačavanje broja okretaja) uključen u NORMAL modu.
- [Žuta boja] kad je Rev Matching (izjednačavanje broja okretaja) uključen u SPORT modu.
- [Crvena boja] kad je Rev Matching (izjednačavanje broja okretaja) uključen u N modu.

**Za više detalja, pogledajte “Uskladi vanje broja okretaja” u poglavlju 5.**







## Značajke vašeg vozila

### **Indikator samostalnog kočenja u nuždi (Autonomous Emergency Braking, AEB, ako je u opremi)**



#### **Indikator samostalnog kočenja u nuždi (AEB) pali se:**

- Ako je kontakt za paljenje u položaju ON.
  - Svijetli cca 3 sekunde i onda se ugasi.
- Kad postoji neispravnost u sustavu.

Ako se ovo dogodi, preporučujemo da sustav provjeri ovlaštenu HYUNDAI trgovac.

**Za više detalja, pogledajte “AEB” u poglavlju 5.**

### **Indikator sustava pomoći za ostanak u traku (LDWS) (ako je dio opreme)**



#### **Indikator sustava svijetli:**

- [Zelena boja] LDWS sustav je aktiviran pritiskom na LDWS prekidač
- [Bijela boja]: preduvjeti za rad LDWS sustava nisu ostvareni ili senzor nije prepoznao liniju traka.
- [Žuta boja]: postoji neispravnost u LDWS sustavu.

Ako se to dogodi, preporučamo da posjetite ovlaštenog HYUNDAI trgovca.

**Za dodatne informacije pogledajte 'Sustav pomoći za ostanak u traku (LDWS)' u poglavlju 5.**

### **Indikator LKAS (Lane Keeping Assist System) (ako je u opremi)**



#### **Indikator sustava svijetli:**

- [Zelena boja]: sustav je aktiviran i svi su preduvjeti za njegov rad ispunjeni.
- [Bijela boja]: preduvjeti za rad sustava nisu ostvareni ili senzor nije prepoznao liniju traka.
- [Žuta boja]: postoji neispravnost u LKAS sustavu.

Ako se to dogodi, preporučamo da posjetite ovlaštenog HYUNDAI trgovca.

**Za više detalja, pogledajte “LKAS” u poglavlju 5.**





### **Upozorenje smrznute ceste (ako je u opremi)**



#### **Svjetlo upozorenja svijetli:**

Ovo svjetlo upozorenja se pali kad postoji opasnost od smrzavanja ceste.

Kad je temperatura niža od 4C, pali se svjetlo upozorenja i mjerac vanjske temperature trepne 10 puta te potom ostane upaljen. Sve je praćeno jednim zvukom upozorenja.

#### ***i* OBAVIJEST**

**Ako se svjetlo upozorenja smrznute ceste upali tijekom vožnje, usporite i upravljajte vozilo uz dodatnu pažnju i bez naglih manevara poput jakog ubrzavanja, naglog skretanja i sl.**

### **LCD poruke upozorenja Baterija u ključu je slaba (za smart ključ)**

Ova poruka upozorenja se prikazuje ako je baterija u smart ključu slaba dok se prekidač Engine Start/Stop prebacuje u položaj OFF.

### **Pritisnite START prekidač dok okrećete upravljač (za smart ključ)**

Ova poruka upozorenja se prikazuje ako se upravljački obruč nije normalno otključao kad je Engine Start/Stop prekidač pritisnut.

Trebate istovremeno pritisnuti prekidač Engine Start/Stop i okretati upravljač lijevo-desno.

### **Upravljački obruč otključan (za smart ključ)**

Ova poruka upozorenja se prikazuje ako se upravljački obruč nije zaključao kad je Engine Start/Stop prekidač pritisnut i prebačen u OFF položaj.

### **Provjerite automatsku bravu upravljača (za smart ključ)**

Ova poruka upozorenja se prikazuje ako se upravljački obruč nije normalno zaključao kad je Engine Start/Stop prekidač pritisnut i prebačen u OFF položaj.

### **Pritisnite pedalu spojke kako biste pokrenuli motor (za smart ključ, ručni mjenjač)**

Ova poruka upozorenja se prikazuje kad je Engine Start/Stop prekidač pritisnut i prebačen u ACC položaj dvaput uzastopce, a nije pritisnuta pedala spojke.

Vozilo možete pokrenuti kad pritisnete pedalu spojke.

### **Ključ nije u vozilu (za smart ključ)**

Ova poruka upozorenja se prikazuje kad je Engine Start/Stop prekidač pritisnut, a smart ključ nije u vozilu.

Ključ uvijek morate imati uz sebe.





## Značajke vašeg vozila

### **Ključ nije otkriven (za smart ključ)**

Ova poruka upozorenja se prikazuje kad je Engine Start/Stop prekidač pritisnut, a smart ključ nije otkriven.

### **Pritisnite START prekidač pomoću ključa (za smart ključ)**

Ova poruka upozorenja se prikazuje kad je Engine Start/Stop prekidač pritisnut, a na zaslonu je već bila poruka upozorenja 'Key not detected'.

Istovremeno će treptati indikator imobilizatora.

### **Pritisnite START prekidač još jednom (za smart ključ)**

Ova poruka upozorenja se prikazuje kad je Engine Start/Stop prekidač pritisnut, a motor nije startao.

Ako se to dogodi, pokušajte pritisnuti Engine Start/Stop prekidač još jednom.

Ako se ova poruka prikazuje svaki put kad pritisnete Engine Start/Stop prekidač, preporučamo da posjetite ovlaštenog HYUNDAI trgovca.

### **Otvorena vrata, poklopac motora, prtljažnik**

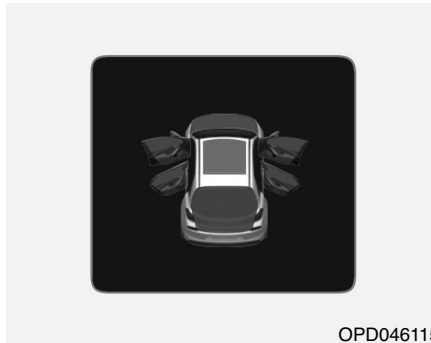

OPD046115

Ova poruka upozorenja se prikazuje ako su bilo koja vrata, poklopac motora ili prtljažnik otvoreni.

### **⚠ OPREZ**

**Prije kretanja provjerite jesu li sva vrata i poklopac motora/prtljažnika dobro zatvoreni. Ako se na instrument ploči uključi upozorenje, odmah zaustavite Vaše vozilo na sigurnom mjestu i provjerite jesu li Vaša vrata poklopac motor/prtljažnika otvorena.**

### **Krovni prozor otvoren (ako je u opremi)**

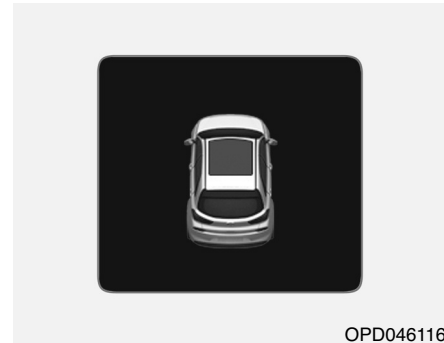

OPD046116

Ova poruka upozorenja se prikazuje ako ugasite motor, a krovni je prozor otvoren.

Zatvorite krovni prozor prije napuštanja vozila.





### Svjetlosni mod

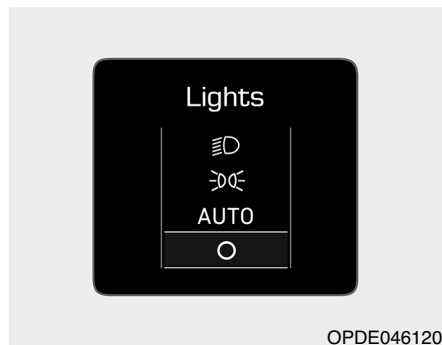

Ovaj indikator pokazuje koje je vanjsko svjetlo odabrano pomoću kontrole svjetla.

### Mod brisača

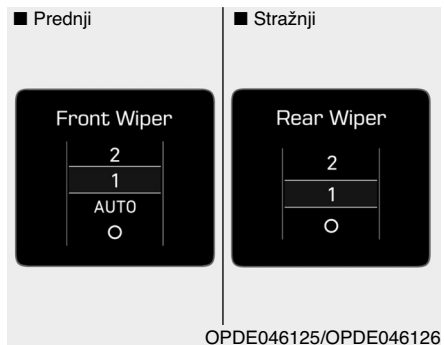

Ovaj indikator pokazuje koja je brzina brisanja odabrana pomoću kontrole brisača.

### Nizak tlak (ako je u opremi)



Ova poruka upozorenja se prikazuje kad je tlak u gumama nizak. Na skici se naglašeno prikazuje kotač čija je guma preslabo napumpana.

**Za više detalja pogledajte 'Sustav za nadzor tlaka (TPMS)' u poglavlju 6.**

3

Značajke vašeg vozila





## Značajke vašeg vozila

### Turn on 'FUSE SWITCH'



Ako se pojavi poruka gornjeg sadržaja, to znači da nije uključen glavni prekidač koji se nalazi slijeva ispod upravljača ispod plastičnog poklopca. Trebate ga uključiti kako bi električna instalacija na autu proradila u cijelosti.

**Za više detalja pogledajte 'Osigurači' u poglavlju 7.**

### Grijanje upravljača isključeno (ako je u opremi)

Ova poruka upozorenja se prikazuje ako ugasisite grijanje upravljača.

**Za više informacija pogledajte 'Grijanje upravljača' u ovom poglavlju.**

### Upozorenje niske razine tekućine za pranje stakla (ako je u opremi)

Ova poruka upozorenja ukazuje da je spremnik tekućine za pranje stakla skoro prazan. Kad se upali, trebali biste dopuniti tekućinu za pranje stakla čim je prije moguće.

### Upozorenje niske razine goriva

Ova poruka upozorenja ukazuje da je spremnik goriva skoro prazan. Kad se prikaže, uplait će se i indikator niske razine goriva u spremniku i trebali biste dodati gorivo čim je prije moguće.

### Motor se pregrijaon (ako je u opremi)

Ova poruka upozorenja se prikazuje ako je temperatura rashladne tekućine motora iznad 120°C.

Nemojte nastavljati vožnju s pregrijanim motorom.

**Ako se Vaše vozilo pregrije, pogledajte "Pregrijavanje" u poglavlju 6.**

### Provjerite svjetla (ako je u opremi)

Ova poruka upozorenja se prikazuje ako prednja svjetla ne rade ispravno. Možda će biti potrebna zamjena žarulje.

### **i** OBAVIJEST

Kod zamjene vodite računa da pregorjelu žarulju zamijenite novom iste snage.



**Provjerite LED svjetla  
(ako je u opremi)**

Ova poruka upozorenja se prikazuje ako LED svjetla ne rade ispravno. U slučaju da LED svjetla ne rade ispravno, preporučamo da posjetite ovlaštenog HYUNDAI trgovca.

**Provjerite ventilator prednjih  
svjetala (ako je u opremi)**

Ova poruka upozorenja se prikazuje ako ventilator prednjih svjetala ne radi ispravno. U slučaju da ventilator prednjih svjetala ne radi ispravno, preporučamo da posjetite ovlaštenog HYUNDAI trgovca.

**Provjerite smart duga svjetla  
(ako je u opremi)**

Ova poruka upozorenja se prikazuje ako smart duga svjetla ne rade ispravno. U slučaju da smart duga svjetla ne rade ispravno, preporučamo da posjetite ovlaštenog HYUNDAI trgovca.

**Za dodatne informacije o sustavu 'Smart duga svjetla' pogledajte poglavlje 3.**

**Provjerite AEB sustav (ako je u opremi)**

Ova se poruka upozorenja pokazuje ako se pojavi neispravnost AEB (sustav autonomnog kočenja) sustava. Preporučamo da sustav pregleda ovlaštenu HYUNDAI trgovca.

**Za više informacija o AEB sustavu pogledajte poglavlje 5.**

**Provjerite LDWS sustav (ako je u opremi)**

Ova se poruka upozorenja pokazuje ako se pojavi neispravnost LDWS (upozorenje o napuštanju prometnog traka) sustava. Preporučamo da sustav pregleda ovlaštenu HYUNDAI trgovca.

**Za više informacija o LDWS sustavu pogledajte poglavlje 5.**

**Provjerite LKAS sustav (ako je u opremi)**

Ova se poruka upozorenja pokazuje ako se pojavi neispravnost LKAS (pomoć pri ostanku u prometnom traku) sustava. Preporučamo da sustav pregleda ovlaštenu HYUNDAI trgovca.

**Za više informacija o LDWS sustavu pogledajte poglavlje 5.**

**Provjerite DAA sustav (ako je u opremi)**

Ova se poruka upozorenja pokazuje ako se pojavi neispravnost DAA (nadzor koncentracije vozača) sustava. Preporučamo da sustav pregleda ovlaštenu HYUNDAI trgovca.

**Za više informacija o DAA sustavu pogledajte poglavlje 5.**





## Značajke vašeg vozila

---

### ***Pomiješane dimenzije guma. Provjerite dimenzije guma***

Ova se poruka upozorenja prikazuje ako sustav uoči različite dimenzije guma na prednjoj i stražnjoj osovini. Za korištenje funkcije elektroničke blokade diferencijala opremite vozilo istim gumama na prednjoj i stražnjoj osovini.

**Za više informacija o sustavu elektroničke blokade diferencijala pogledajte poglavlje 5.**

### ***Provjerite diferencijal s ograničenim proklizavanjem***

Ova se poruka upozorenja prikazuje ako postoji neispravnost u sustavu elektroničke blokade diferencijala. Preporučamo da sustav pregleda ovlašteni HYUNDAI trgovac.

**Za više informacija o sustavu elektroničke blokade diferencijala pogledajte poglavlje 5.**

### ***Provjerite ECS***

Ova se poruka upozorenja prikazuje ako postoji neispravnost u sustavu elektroničke kontrole ovjesa (ECS).

Preporučamo da sustav pregleda ovlašteni HYUNDAI trgovac.

**Za više informacija o sustavu elektroničke kontrole ovjesa (ECS) pogledajte poglavlje 5.**

### ***Beware of engine damage when shifting while in high RPM (budite svjesni da prebacivanje uz visoke okretaje motora šteti motoru)***

Ako je ulazna brzina na mjenjaču previsoka (iznad dopuštenog broja okretaja motora) zbog prebacivanja stupnja prijenosa, prikazuje se poruka upozorenja koju prati zvučno upozorenje.

**Za više informacija o sustavu 'Rev matching' pogledajte poglavlje 5.**





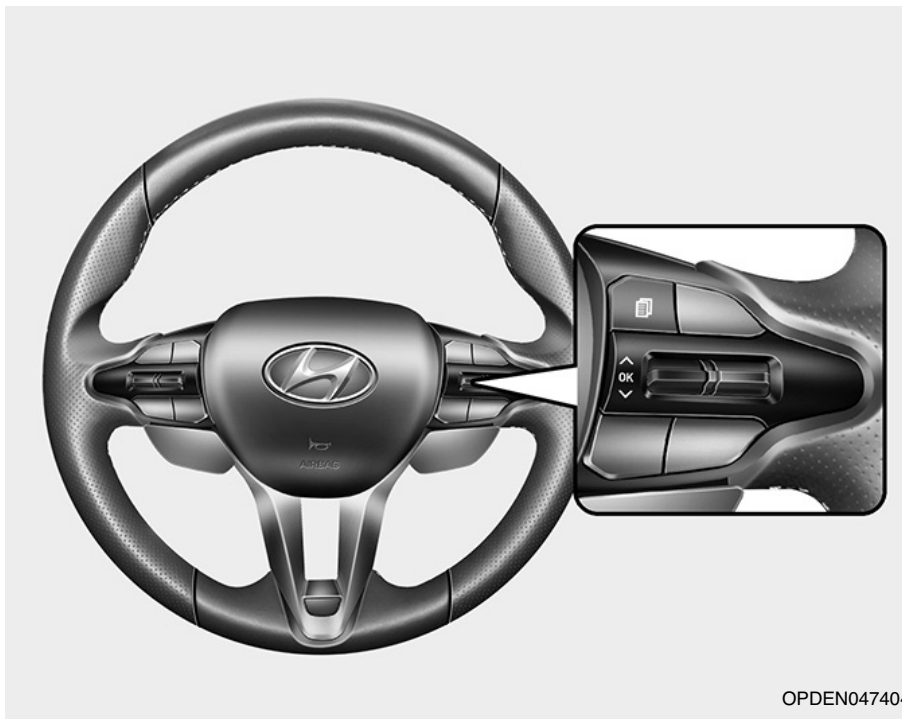

## LCD ZASLON

### Kontrole LCD zaslona



OPDEN047404

Mod prikaza LCD zaslona može se promijeniti pomoću kontrolnih prekidača.

- (1)  : MODE za promjenu modova
- (2)  ,  : MOVE prekidač za promjenu stavke koja se prikazuje
- (3) OK : SELECT/RESET prekidač za odabir ili ponovno podešavanje odabrane stavke

3





Značajke vašeg vozila





## Značajke vašeg vozila

### LCD modovi

| Modovi   | Simbol   | Objašnjenje   |
|--|--|---|
| Putno računalo   |   | Statistički podaci koji se tiču puta poput prevaljene udaljenosti, potrošnje itd. Za više informacija pogledajte u ovom poglavlju naslov 'Putno računalo'   |
| Svako skretanje do cilja (TBT – turn by turn, ako je u opremi) |   | Obavijesti navigacijskog navođenja do cilja   |
| Sustavi pomoći   |   | <p>Rad sustava pomoći u vožnji:</p> <ul style="list-style-type: none"> <li>- Temperatura ulja, okretni moment, pretlak turbine</li> <li>- Vrijeme po krugu</li> <li>- Inercijska sila G</li> <li>- Lane Departure Warning System (LDWS)/Lane Keeping Assist System (LKAS)</li> <li>- Driver Attention Alert (DAA)</li> </ul> <p><b>Za dodatne informacije o sustavima SCC, LDWS, LKAS pogledajte odgovarajuća poglavlja u poglavlju 5.</b></p> <ul style="list-style-type: none"> <li>- Rad sustava povezanih s praćenjem umora vozača (DAA) i tlaka u gumama.</li> </ul> <p><b>Za dodatne informacije o sustavima DAA i TPMS pogledajte odgovarajuća poglavlja u poglavlju 5 (DAA) i poglavlju 6 (TPMS).</b></p> |
| Korisničke postavke  |   | Ovdje se može podesiti rad svih sistema   |
| Upozorenja   |  | Prikazuju se obavijesti o servisnom intervalu (dani/kilometraža) i poruke upozorenja vezane uz mrtvi kut i sl.  |

**Informacije koje nudi sustav razlikuju se u ovisnosti od opreme koja je ugrađena u vaše vozilo.**





### ***Podesite postavke nakon uključenja parkirne kočnice***

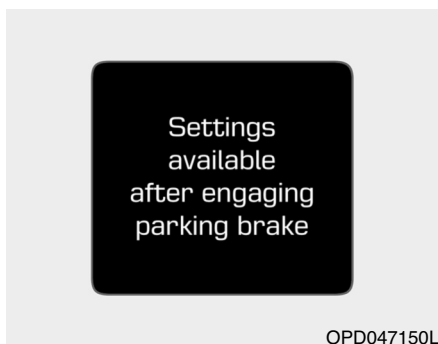

Ova poruka upozorenja se prikazuje ako pokušate u vožnji podesiti korisničke postavke.

Radi vlastite sigurnosti podesite korisničke postavke tek nakon što ste uključili parkirnu kočnicu.

### ***Brzi vodič (Help, ako je u opremi)***

Ovaj mod nudi brzi vodič za sisteme u modu podešavanja korisničkih postavki.

Odaberite stavku, pristinite i držite pritisnut OK prekidač.

**Za više informacija o svim sistemima proučite ovaj priručnik za korisnika.**

### ***Putno računalo***

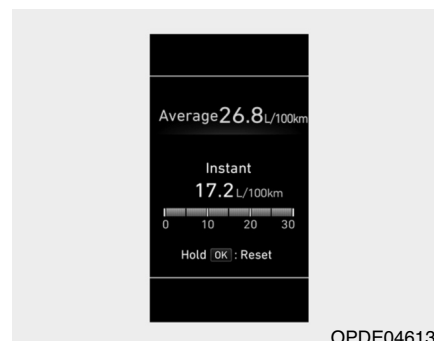

Putno računalo je mikro-računalom upravljani sustav informiranja vozača koji prikazuje informacije vezane uz vožnju poput prevaljene udaljenosti, prosječne potrošnje goriva, prosječne brzine i sl.

**Za više informacija proučite ovo poglavlje pod naslovom 'Putno računalo'.**





## Značajke vašeg vozila

### Svako skretanje to cilja (TBT)

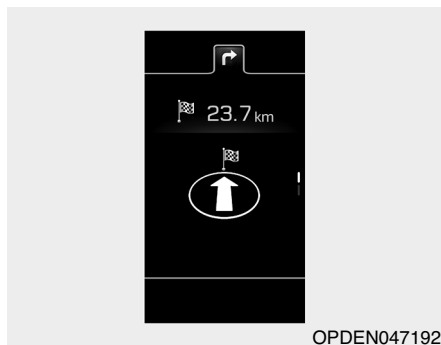

Ovaj mod zaslona prikazuje svako skretanje do cilja uz navođenje navigacije.

### Mod pomoći

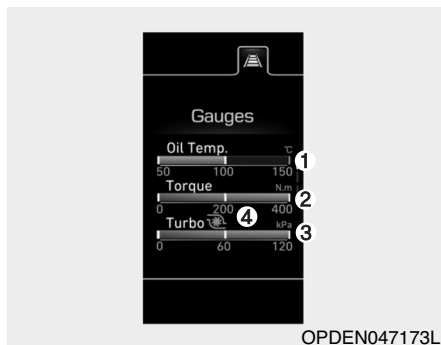

#### Mjerači

Ovaj mod prikazuje informacije koje su vezane uz motor poput temperature ulja (1), trenutnog okretnog momenta (2), tlaka prednabijanja turbine (3) te indikatora overboosta (4).



#### Mjerač vremena po krugu

- (1) Ukupno vrijeme
- (2) Najbolji krug
- (3) Trenutni krug

#### Za početak (a):

Pritisnite OK prekidač nakratko na upravljačkom obroču. Mjerač vremena će početi mjeriti vrijeme trenutnog kruga (3).

#### Za kraj (b):

Pritisnite i zadržite OK prekidač dulje od 1 sekunde na obroču upravljača dok je mjerač aktivan u mjerenju trenutnog kruga (3).





OPDEN047174L

### Za reset (c):

Pritisnite i zadržite OK prekidač dulje od 1 sekunde na obruču upravljača dok je mjerac aktivan u mjerenju trenutnog kruga (3).

Ako se OK prekidač pritisne nakratko, mjerac kruga će nastaviti s brojanjem vremena od vremena kad je bio zaustavljen.

### Za snimanje vremena:

Pritisnite OK prekidač nakratko na upravljačkom obruču dok je mjerac aktivan u mjerenju trenutnog kruga (3).

Mjerac može snimiti L1~L100 (4).

Najbolji se krug (2) automatski prikazuje.

Snimljeni se krugovi mogu resetirati kad se resetira trenutno krug.

Za početak novog kruga snimite OKAY prekidač kad je trenutni krug resetiran.

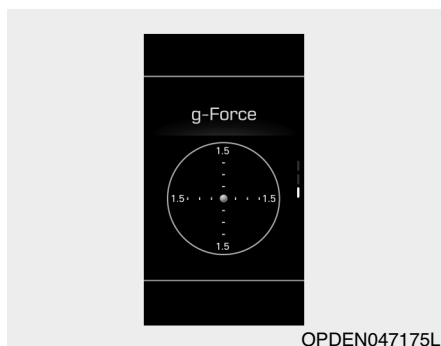

OPDEN047175L

### Inercijska sila G

Ovaj mod prikazuje inercijske sile G koje djeluju na vozilo za vrijeme vožnje.

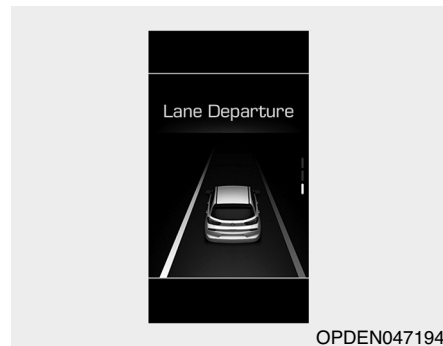

OPDEN047194

### LKAS/LDWS/DAA

Ovaj mod prikazuje rad sustava pomoći: Lane Departure Warning System (LDWS)/Lane Keeping Assist System (LKAS) i Driver Attention Alert (DAA).

**Za dodatne informacije o sustavima, LDWS, LKAS i DAA pogledajte odgovarajuća poglavlja u poglavlju 5.**

3

Značajke vašeg vozila





## Značajke vašeg vozila

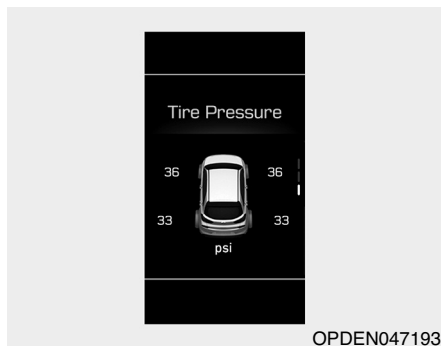

OPDEN047193

### Tlak u gumama

Ovaj mod prikazuje tlak u gumama.

**Za dodatne informacije pogledajte TPMS sustav u poglavlju 6.**

### Poruka upozorenja

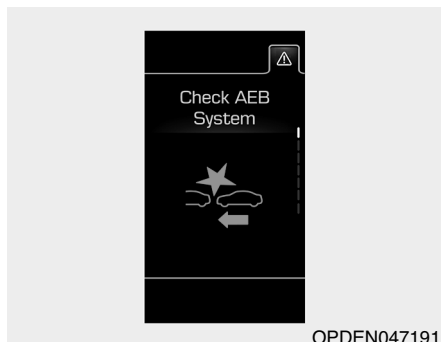

OPDEN047191

Ako se dogodi bilo što od navedenog, poruke upozorenja će se prikazivati u informacijskom modu nekoliko sekundi:

- Neispravnost LED vanjskog svjetla
- Neispravnost Smart dugog svjetla (ako je u opremi)
- Neispravnost autonomnog kočenja (AEB, ako je u opremi)
- Neispravnost nadzora brzine (SLIF, ako je u opremi)

### Korisničke postavke

Ovdje se može podesiti rad svih sistema; instrument ploče, vrata, svjetala itd.

1. Sustavi pomoći vozaču
2. Vrata
3. Svjetla
4. Zvuk
5. Udobnost
6. Servisni interval
7. Ostale značajke
8. Reset

**Pružene informacije se razlikuju u skladu s opremom koja je ugrađena u vozilo.**

#### 1. Sustavi pomoći vozaču

- Lane Keeping Assist System (LKAS, pomoć za ostanak u traku)
- Lane Departure Warning/Standard LKA/Active LKA

Podešavanje osjetljivosti sustava pomoći za ostanak u traku.

**Za dodatne informacije pogledajte Lane Keeping Assist System (Pomoć za ostanak u traku) u poglavlju 5.**





- Driver Attention Alert (DAA, upozorenje na umor vozača)
  - Off/Normal/Early (rano)
- Podešavanje osjetljivosti sustava upozorenja na umor vozača (DAA).

**Za dodatne informacije pogledajte Driver Attention Alert (DAA, upozorenje na umor vozača) u poglavlju 5.**

- Autonomous Emergency Braking (AEB, sustav autonomnog kočenja)
- Uključivanje ili isključivanje Autonomous Emergency Braking (AEB, sustava autonomnog kočenja).

**Za dodatne informacije pogledajte Autonomous Emergency Braking (AEB, sustav autonomnog kočenja) u poglavlju 5.**

- Forward Collision Warning (FCW, upozorenje na nalet sprijeda)
  - Late/Normal/Early (kasno/normal/rano)
- Podešavanje osjetljivosti sustava Forward Collision Warning (FCW, upozorenje na nalet sprijeda).

**Za dodatne informacije pogledajte Forward Collision Warning (FCW, upozorenje na nalet sprijeda) u poglavlju 5.**

- Speed Limit Information Function (SLIF, sustav ograničenja brzine)
- Uključivanje ili isključivanje Speed Limit Information Function (SLIF, sustav ograničenja brzine).

**Za dodatne informacije pogledajte Speed Limit Information Function (SLIF, sustav ograničenja brzine) u poglavlju 5.**

## 2. Vrata

- Automatic Lock (automatsko zaključavanje)
  - Disable (isključeno): automatsko zaključavanje bit će isključeno.
  - Enable on Speed (uključivanje brzinom): sva će se vrata automatski zaključati čim brzina vozila premaši 15 km/h.
- Automatic Unlock (automatsko otključavanje)
  - Disable (isključeno): automatsko otključavanje bit će isključeno.
  - Vehicle off (isključivanje gašenjem motora): sva će se vrata automatski otključati čim se prekidač Engine Start/Stop prebaci u OFF položaj (ako je u opremi smart ključ).

- On Key Out (isključivanje vađenjem ključa): sva će se vrata automatski otključati čim se ključ izvadi iz kontakt brave (ako je u opremi klasični, tj. remote ključ).
- Driver Door Unlock (otključavanje vozačkim vratima): sva će se vrata automatski otključati čim se otvore vrata vozača.

- Horn Feedback (zvučna potvrda)
- Uključivanje ili isključivanje zvučne potvrde.

Ako se uključi zvučna potvrda, nakon zaključavanja vrata pomoću daljinskog prekidača na ključu i opetovnog pritiskanja prekidača unutar 4 sekunde, truba će se oglasiti jednom da potvrdi da su vrata zaključana (ako je u opremi tzv. remote ključ).





## Značajke vašeg vozila

### 3. Svjetla

- One Touch Turn Signal (žmigavac na dodir)
- Off (isključeno): funkcija aktivacije žmigavca jednim dodiranjem je isključena.
- 3,5,7 treptaja: žmigavci će trepnuti 3, 5 ili 7 puta kad se ručica malo pomakne.

**Za više informacija provjerite 'Svjetla' u ovom poglavlju.**

- Head Lamp Delay (odgoda svjetala)

Ako se odabere ova stavka, uključit/isključit će se funkcija odgode svjetala.

**Za više informacija provjerite 'Svjetla' u ovom poglavlju.**

- Welcome Light (svjetlo dobrodošlice)
- Ako se odabere ova stavka, uključit/isključit će se funkcija svjetla dobrodošlice.

**Za više informacija provjerite 'Svjetla' u ovom poglavlju.**

### 4. Zvuk

- Park Assist System Volume (podešavanje glasnoće pomoći pri parkiranju)
  - Softer/Louder (tiše/glasnije)
- Podešavanje glasnoće pomoći pri parkiranju.

- Welcome Sound (zvuk dobrodošlice)

Ako se odabere ova stavka, uključit/isključit će se funkcija zvuka dobrodošlice.

### 5. Udobnost

- Seat Easy Access (olakšan pristup sjedalu)
- Off (isključeno): funkcija je deaktivirana.
- Normal/Extended (Normalno/Dodatno): Nakon gašenja motora, vozačko će se sjedalo automatski pomaknuti unazad malo (Normal) ili puno (Dodatno) kako bi se olakšao ulaz u/izlaz iz vozila.

**Za dodatne informacije provjeri Driver Position Memory System (automatsko sjedalo vozača) u ovom poglavlju.**

- Wireless Charging System (sustav bežičnog punjenja)

Ako se odabere ova stavka, uključit/isključit će se sustav bežičnog punjenja u prednjem sjedalu.

**Za dodatne informacije provjeri Wireless Charging System (sustav bežičnog punjenja) u ovom poglavlju.**

- Wiper/Lights Display (brisači/svjetla)

Ako se odabere ova stavka, uključit/isključit će se prikaz moda brisača/svjetala na LCD zaslonu.

- Auto Rear Wiper (reverse) (automatsko uključivanje stražnjeg brisača)

Ako se odabere ova stavka, uključit/isključit će se automatsko uključivanje stražnjeg brisača dok su uključeni predni brisači i odabran je hod unazad.

- Shift recommendation light (prikaz promjene stupnja prijenosa)

- ECO/NORMAL/SPORT/N/CUSTOM

Ako se odabere ova stavka, uključit/isključit će se prikaz promjene stupnja prijenosa na LED-icama.





## 6. Servisni interval

- Service Interval (servisni interval)

Ako se odabere ova stavka, uključiti/isključiti će se funkcija servisnog intervala.

- Adjust Interval (podešavanje intervala)

Ako je aktiviran servisni interval, ovdje možete podesiti vrijeme i udaljenost.

## **i** OBAVIJEST

**Prije korištenja funkcije servisnog intervala posavjetujte se s ovlaštenim Hyundai trgovcem.**

Ako je servisni interval aktiviran i podešen (vrijeme i udaljenost), poruke se prikazuju svaki put kad je motor pokrenut:

- Service in
  - : Izračunava termin idućeg servisa (izraženo u kilometrima / danima koji su preostali) kako je podešeno u sustavu.
- Service required
  - : Ako prekoračite predviđeni servisni interval, na zaslonu će se pojaviti poruka 'Service required' svaki put kad startate motor.

## **i** OBAVIJEST

**Ako se dogodi nešto od slijedećeg, kilometraža ili dani do servisa mogu biti nesipravni:**

- Akumulator je odspojen.
- Glavni prekidač (Fuse switch) je isključen.
- Akumulator je prazan.

## 7. Ostale značajke

- Fuel Economy Auto Reset (automatski reset potrošnje goriva)
- Off (isključeno): prosječna se potrošnja ne poništava sa svakim dopunjavanjem goriva.
- After Ignition (nakon paljenja): prosječna se potrošnja automatski resetira nakon što je prošlo 4 sata od gašenja motora.
- After Refueling (nakon dopunjavanja): prosječna se potrošnja automatski resetira nakon dopunjavanja goriva.

**Za više informacija provjerite 'Putno računalo' u ovom poglavlju**

- Fuel Economy Unit (mjerna jedinica potrošnje goriva)  
Odaberite željeni prikaz (km/l, l/100 km, MPG)

- Temperature Unit (mjerna jedinica temperature)  
Odaberite željeni prikaz (stupnjevi Celzija ili Fahrenheita)

- Turbo boost pressure unit (mjerna jedinica pretlaka turbine)  
Odaberite željeni prikaz (psi, kPa, bar)

- Torque Unit (mjerne jedinice okretnog momenta)  
Odaberite željeni prikaz (Nm/lbft)

- Tire Pressure Unit (mjerna jedinica tlaka u gumama)  
Odaberite željeni prikaz (psi, kPa, bar)

## 8. Reset

Svi se meniji u User Settings Mode-u (korisničke postavke) mogu resetirati. Svi su meniji u User Settings Mode-u inicijalizirani osim jezika i servisnog intervala.







## Značajke vašeg vozila

### PUTNO RAČUNALO

Putno računalo je mikro-računalom upravljani sustav informiranja vozača koji prikazuje informacije vezane uz vožnju.

#### **i** OBAVIJEST

Neke informacije o vožnji spremljene u putnom računalu (primjerice, prosječna brzina vozila) resetiraju se ako je akumulator iskopčan.

### Modovi putnog računala

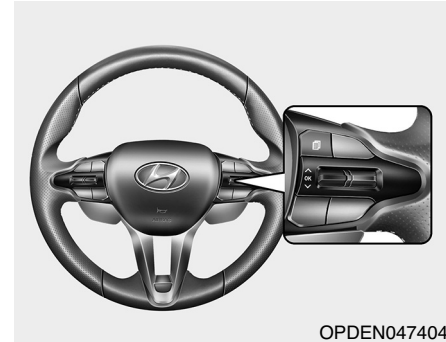
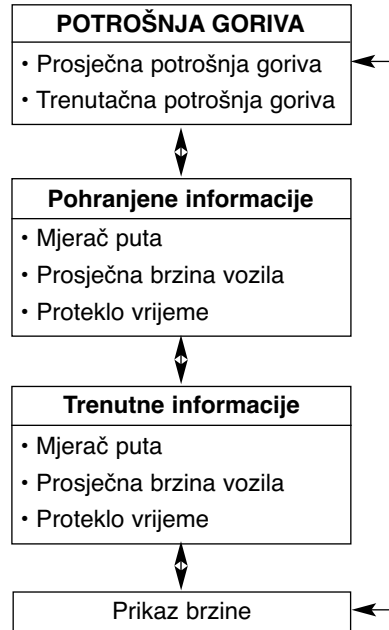

Za promjenu moda, odaberite “^, v” prekidač na upravljaču.





## Potrošnja goriva

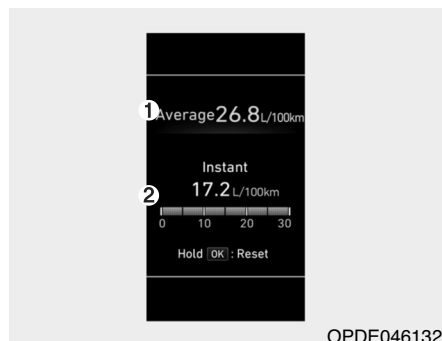

### Prosječna potrošnja goriva (1)

- Prosječna potrošnja goriva izračunava se ukupnom udaljenosti vožnje i potrošnjom goriva od posljednjeg resetiranja prosječne potrošnje goriva.
- Prosječna potrošnja goriva može se resetirati ručno ili automatski.

### Ručni reset

Kako biste resetirali vrijednost prosječne potrošnje goriva, pritisnite [OK] prekidač na upravljaču dulje od 1 sekunde dok se prikazuje prosječna potrošnja goriva.

### Automatski reset

Kako bi se automatski resetirala vrijednost prosječne potrošnje goriva nakon dopunjavanja goriva, odaberite 'Auto Reset' mod u korisničkim postavkama (User Settings) LCD zaslona.

- After Ignition (nakon paljenja): prosječna se potrošnja automatski resetira nakon što je prošlo 4 sata od gašenja motora.
- After Refueling (nakon dopunjavanja): prosječna se potrošnja automatski resetira nakon dopunjavanja goriva.

### **i** OBAVIJEST

**Prosječna potrošnja može biti neprecizna ako je udaljenost vožnje manja od 300 metara (0.19 milja) kad je prekidač za paljenje ili START/STOP tipka motora okrenuta u položaj ON.**

### Trenutačna potrošnja goriva (2)

- Ovaj mod prikazuje trenutačnu potrošnju goriva tijekom posljednjih nekoliko sekundi kad je brzina vozila viša od 10 km/h.

## Pohranjene informacije (Accumulated driving info)

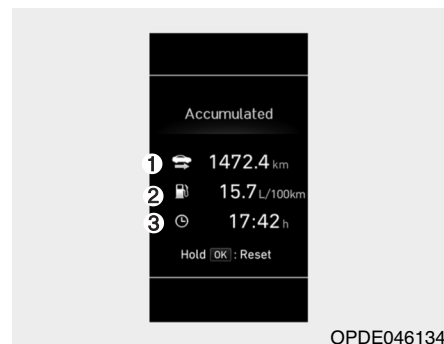

Ovaj zaslon prikazuje ukupno prevaljenu udaljenost na putu (1), prosječnu potrošnju goriva (2) i ukupno vrijeme provedeno u vožnji (3).

Informacije se računaju od posljednjeg reseta.

Za ručni reset pritisnite i držite OK prekidač dok se nalazite u modu pohranjenih informacija (Accumulated driving info). Ukupno prevaljena udaljenost na putu, prosječna potrošnja goriva i ukupno vrijeme provedeno u vožnji bit će poništeni odjednom.

3

Značajke vašeg vozila





## Značajke vašeg vozila

---

Pohranjene informacije se i dalje računaju dok motor radi (primjerice dok stoji u gužvi, ali motor radi).

### **i** OBAVIJEST

Prosječna brzina vozila nije prikazana ako je udaljenost vožnje manja od 300 metara (0.19 milja) ili je vrijeme vožnje kraće od 10 sekundi od kad je prekidač motor posljednji put pokrenut.

### **Digitalni brzinomjer**



Ovaj zaslon prikazuje brzinu vozila (km/h, MPH).





## SVJETLA

### Vanjska svjetla

#### Upravljanje rasvjetom



OPDE046065

Prekidač svjetala ima položaj prednjih svjetala i pozicijskih svjetala.

Za rad svjetala, okrenite prekidač na kraju ručice za upravljanje u jedan od sljedećih položaja:

- (1) Položaj O
- (2) Položaj automatskih svjetala (ako je u opremi)
- (3) Položaj pozicijskih svjetala
- (4) Položaj prednjih svjetala

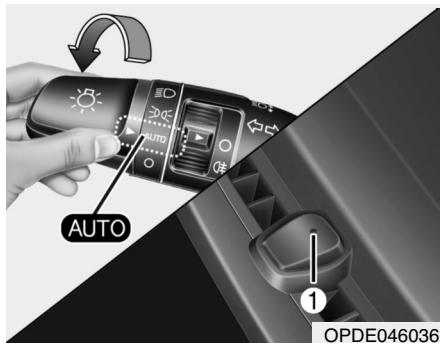

OPDE046036

#### Položaj automatskih svjetala (ako je u opremi)

Kad je prekidač svjetala u položaju svjetala AUTO, stražnja i prednja svjetla bit će uključena i isključena automatski ovisno o količini svjetla izvan vozila.

Čak i kad je prekidač svjetala u položaju AUTO, preporuča se da ih ručno uključujete kad vozite po noći ili po magli ili kad uđete u tamna mjesta poput tunela ili parking garaža.

#### OPREZ

- Nikada nemojte staviti bilo što preko senzora (1) smještenog na instrumentnoj ploči, to će osigurati bolju kontrolu sustava automatskih svjetala.
- Nemojte čistiti senzor sredstvom za čišćenje prozora, sredstvo može ostaviti tanak premaz koji bi mogao ometati rad senzora.
- Ako Vaše vozilo ima zatamnjene prozore ili druge vrste premaza na vjetrobranskom staklu, sustav automatskih svjetala možda neće raditi pravilno.

3

Značajke vašeg vozila





## Značajke vašeg vozila



OAE046469L

### Položaj parking svjetala (☀)

Kad je prekidač svjetala u položaju parking svjetala svjetla registarskih pločica i svjetla instrumentne ploče su uključena.



OAE046467L

### Položaj prednjih svjetala (☀)

Kad je prekidač svjetala u položaju prednjih svjetala, prednja svjetla, stražnja svjetla, pozicijska svjetla, svjetla registarskih pločica i svjetla instrumentne ploče su uključena.

### **i** OBAVIJEST

Prekidač za paljenje mora biti u položaju ON za uključivanje prednjih svjetala.

## Duga svjetla

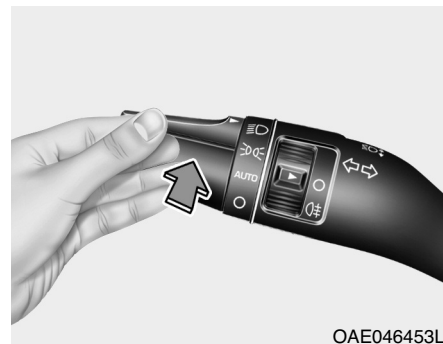

OAE046453L

Za uključivanje dugih svjetala okrenite prekidač svjetala u položaj prednjih svjetala i gurnite ručicu od sebe. Ručica će se vratiti u svoj početni položaj.

Indikator dugih svjetala na instrument ploči će zasvijetliti.

Da biste isključili duga svjetla, povucite ručicu k sebi. Duga će se svjetla ugasiti i ostat će uključena kratka svjetla.

### **!** UPOZORENJE

**Nemojte koristiti duga svjetla kad postoje druga vozila u blizini. Korisćenje dugih svjetala moglo bi ometati pogled drugih vozača.**





OAE046455L

### Signaliziranje prednjim svjetlima

Povucite ručicu prema sebi. Vratit će se u normalan položaj kad je otpuštena. Dok god je ručica povučena prema vama, svijetlit će dugo svjetlo. Prekidač prednjih svjetala ne mora biti uključen za korištenje ove funkcije signaliziranja.

### Pametna duga svjetla (ako je u opremi)

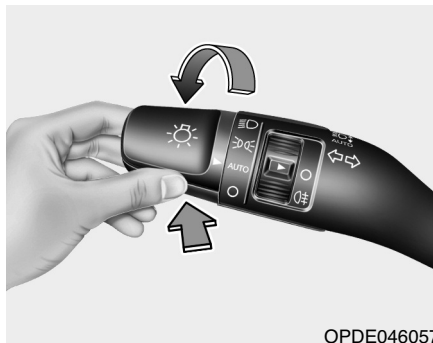

OPDE046057

Sustav pametnih dugih svjetala automatski prilagođava domet prednjih svjetala (prebacuje između dugih svjetala i kratkih svjetala) prema jačini osvjetljenja drugih vozila i cestovnim uvjetima.

### Uvjeti rada

1. Stavite prekidač svjetala u položaj AUTO.

2. Uključite duga svjetla guranjem ručice od sebe.

Indikator pametnih dugih svjetala (☀️) će svijetliti.

3. Pametna duga svjetla će se uključiti kad je brzina vozila iznad 45 km/h.

- Ako ručicu povučete prema sebi dok pametna duga svjetla rade, pametna duga svjetla će se isključiti. Indikator pametnih dugih svjetala će se ugasi.

- Ako je prekidač svjetala stavljen u položaj prednjih svjetala, pametna duga svjetla će se isključiti i kratka svjetla bit će upaljena stalno.

- Ako ručicu povučete prema sebi dok su duga svjetla isključena, uključit će se duga svjetla, ali ne i funkcija pametnih dugih svjetala. Kad pustite ručicu, ona će se vratiti u središnji položaj i dugo će se svjetlo ugasi.





## Značajke vašeg vozila

Duga svjetla prebacuju se u kratka svjetla u sljedećim uvjetima.

- Kad su pametna duga svjetla isključena.
- Kad prekidač svjetala nije u položaju AUTO.
- Kad su prepoznata prednja svjetla primicajućeg vozila.
- Kad su prepoznata stražnja svjetla vozila ispred.
- Kad je okolina dovoljno svijetla da duga svjetla nisu potrebna.
- Kad su prepoznata ulična svjetla i duga svjetla.
- Kad je brzina vozila ispod 24 km/h.

### Indikator upozorenja i poruka

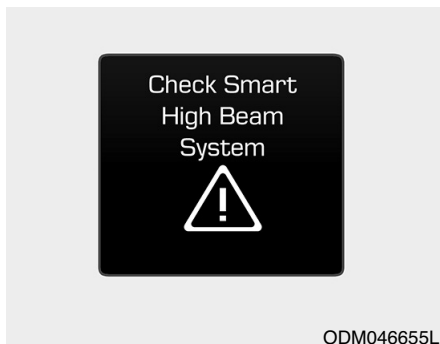

Kad pametna duga svjetla ne rade pravilno, poruka upozorenja će se pojaviti na nekoliko sekundi. Nakon što poruka nestane, glavno svjetlo upozorenja (⚠) će svijetliti.

Preporučujemo da sustav provjeri ovlašteni HYUNDAI trgovac.

### ⚠ OPREZ

**Sustav možda neće raditi normalno u sljedećim uvjetima.**

- Kad svjetlo dolazećeg ili vozila ispred nije prepoznato zbog oštećenja svjetla, skriveno izvan vida, itd.
- Kad je svjetlo dolazećeg ili vozila ispred prekriveno prašinom, snijegom ili vodom.
- Kad svjetlo dolazećeg ili vozila ispred nije prepoznato zbog ispušnih plinova, dima, magle, snijega, itd.
- Kad je prednje staklo prekriveno stranim tvarima, poput leda, prašine, magle, ili je oštećeno.

**(nastavlja se)**



**(nastavak)**

- Kad postoji svjetlo oblika sličnog svjetlu vozila ispred.
- Kad je otežana vidljivost zbog magle, jake kiše ili snijega.
- Kad prednje svjetlo nije popravljeno ili zamijenjeno kod ovlaštenog trgovca.
- Kad prednja svjetla nisu pravilno podešena.
- Kad vozite uskom zavojitom cestom ili neravnom cestom.
- Kad vozite uzbrdo ili nizbrdo.
- Kad je samo dio vozila ispred vidljiv na raskršću ili zavojitoj cesti.
- Kad postoji semafor, reflektirajući znak, treptajući znak ili zrcalo.
- Kad su uvjeti na cesti loši, kao kad je mokra ili prekrivena snijegom.

**(nastavlja se)****(nastavak)**

- Kad su vozilu ispred prednja svjetla ugašena, ali svjetla za maglu upaljena.
- Kad se vozilo iznenada pojavi iza zavoja.
- Kad je vozilo nagnuto zbog ispuhane gume ili je vučeno.
- Kad svijetli svjetlo upozorenja LKAS (Lane Keeping Assist System). (ako je u opremi)

**i OBAVIJEST**

Ako zamijenite ili naknadno ponovno ugrađujete isto vjetrobransko staklo ili mijenjate LDWS/LKAS kameru (ako je u opremi), preporučamo da vozilo pregleda ovlašteni HYUNDAI trgovac.

**⚠ UPOZORENJE**

- Nemojte staviti bilo kakve dodatke, naljepnice ili folije na vjetrobransko staklo.
- Vjetrobransko staklo zamijenite samo kod ovlaštenog trgovca.
- Nemojte uklanjati ili udarati dijelove vezane uz sustav pametnih dugih svjetala.
- Budite oprezni da voda ne uđe u jedinicu pametnih dugih svjetala.
- Nemojte staviti predmete na konzolu koji reflektiraju svjetlo, poput zrcala, bijelog papira, itd. Sustav se može pokvariti ako je sunčeva svjetlost reflektirana.
- Ponekad, sustav pametnih dugih svjetala možda neće raditi pravilno, uvijek provjerite cestovne uvjete radi Vaše sigurnosti. Kad sustav ne radi normalno, ručno mijenjajte između dugih svjetala i kratkih svjetala.





## Značajke vašeg vozila

### Pokazivači smjera i promjene traka

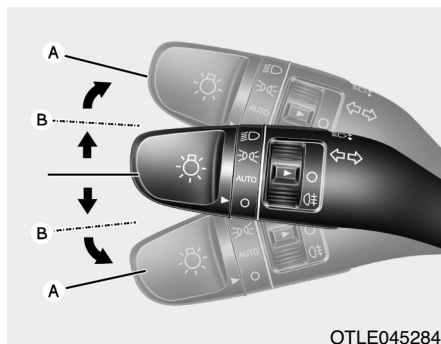

OTLE045284

Prekidač za paljenje mora biti uključen za funkcioniranje pokazivača smjera. Za uključivanje pokazivača smjera, pomaknite ručicu gore ili dolje (A). Zelene strelice na instrumentnoj ploči pokazuju koji pokazivač smjera radi.

Sami će se isključiti nakon što je skretanje izvršeno. Ako indikator nastavi treptati nakon skretanja, ručno vratite ručicu u položaj OFF.

Za signaliziranje promjene traka, pomaknite ručicu pokazivača smjera lagano i zadržite u položaju (B). Ručica će se vratiti u položaj OFF kad je otpuštena.

Ako indikator ostaje upaljen ili ne trepće ili trepće nepravilno, jedna od žaruljica pokazivača smjera možda je pregorela i treba ju zamijeniti.

### Funkcija promjene traka jednim dodirom

Za aktiviranje funkcije promjene traka jednim dodirom, pomaknite ručicu pokazivača smjera lagano i zatim ju otpustite. Pokazivač promjene traka će treptati 3, 5 ili 7 puta.

Funkciju promjene traka jednim dodirom možete aktivirati/deaktivirati te odabrati broj treptaja (3, 5 ili 7) u modu korisničkih postavki na LCD zaslonu. **Za više informacija provjerite LCD zaslon u ovom poglavlju.**

### Stražnja svjetla za maglu



OTLE045285

Vozila s prednjim svjetlima za maglu  
Za uključivanje stražnjih maglenki:  
Uključite prednja svjetla i zatim uključite prekidač (1) stražnjih svjetala za maglu.

Za isključivanje stražnjih svjetala za maglu, učinite nešto od sljedećeg:

- Isključite prekidač stražnjih svjetala za maglu.
- Ako su svjetla upaljena i ugasiite prednja svjetla, ugasiite ćete automatski i stražnja svjetla za maglu.





### **Funkcija očuvanja akumulatora**

Svrha ove značajke je sprečavanje pražnjenja akumulatora. Sustav automatski isključuje pozicijska svjetla kad vozač ukloni ključ za paljenje i otvori vozačeva vrata.

S ovom značajkom, pozicijska svjetla će biti isključena automatski ako vozač parkira sa strane ceste noću.

Ako je potrebno, da bi svjetla ostala upaljena kad je ključ za paljenje uklonjen, učinite sljedeće:

- 1) Otvorite vozačeva vrata.
- 2) Okrenite pozicijska svjetla u OFF i ponovno ON korištenjem prekidača svjetala na stupu upravljača.

### **Funkcija odgode prednjih svjetala (ako je u opremi)**

Prednja svjetla (i/ili stražnja svjetla) ostaju upaljena otprilike 5 minuta nakon što je ključ za paljenje uklonjen i okrenut u položaj ACC ili LOCK. Međutim, ako se vozačeva vrata otvore i zatvore, prednja svjetla se isključuju nakon 15 sekundi.

Prednja svjetla mogu se isključiti pritiskanjem prekidača za zaključavanje na odašiljaču ili smart ključu dvaput ili isključivanjem prekidača svjetala iz položaja prednjih svjetala ili položaja Auto.

Funkciju odgode prednjih svjetala možete aktivirati/deaktivirati u modu korisničkih postavki na LCD zaslonu. **Za više informacija provjerite LCD zaslon u ovom poglavlju.**

### **OPREZ**

**Ako vozač izađe iz vozila kroz druga vrata (osim vozačevih vrata), funkcija očuvanja akumulatora ne radi i funkcija pratnje prednjih svjetala ne isključuje se automatski. Stoga, uzrokuje se pražnjenje akumulatora. U ovom slučaju, vodite računa da isključite svjetla prije izlaska iz vozila.**





## Značajke vašeg vozila

### **Svjetla za dnevnu vožnju (DRL, ako je u opremi)**

Svjetla za dnevnu vožnju (DRL) mogu drugima omogućiti da lakše vide prednji dio Vašeg vozila tijekom dana. DRL može biti koristan u mnogim različitim uvjetima vožnje, i od osobite je pomoći nakon zore i prije zalaaska sunca.

DRL sustav će se isključiti kad:

1. Prekidač pozicijskih ili prednjih svjetala za maglu je uključen.
2. Prekidač prednjih svjetala (kratka svjetla) je uključen.
3. Motor je ugašen.

### **Uređaj za niveliranje prednjih svjetala (ako je u opremi)**

Automatski tip

Automatski podešava razinu snopa prednjih svjetala prema broju putnika i masi nosivosti u prtljažnom prostoru.

I nudi pravilan snop prednjih svjetala pod raznovrsnim uvjetima.

### **⚠ UPOZORENJE**

**Ako ne radi pravilno iako je Vaš automobil nagnut unazad prema položaju putnika, ili je snop prednjih svjetala zaglavljn u visokom ili niskom položaju, preporučujemo da sustav pregleda ovlaštteni HYUNDAI trgovac.**

**Nemojte pokušati sami pregledati ili zamijeniti ožičenje.**

### **Statičko svjetlo za zavoje (ako je dio opreme)**

Tijekom skretanja u zavoj, za veću udobnost i sigurnost upalit će se ili lijevo ili desno statičko svjetlo za zavoje. Ono se automatski pali ako su zadovoljeni neki od ovih uvjeta.

- Brzina vozila je manja od 10 km/h i kut zakreta upravljača je cca 80 stupnjeva uz upaljeno kratko svjetlo.
- Brzina vozila je između 10 i 90 km/h te je kut zakreta upravljača oko 35 stupnjeva uz upaljeno kratko svjetlo.
- Ako se vozilo kreće unazad s jednim od gornjih uvjeta zadovoljenim, upalit će se svjetlo suprotno strani u koju je zakrenut upravljač.





## Funkcija dobrodošlice prednjih svjetala (ako je u opremi)

### Funkcija dobrodošlice prednjih svjetala (ako je u opremi)

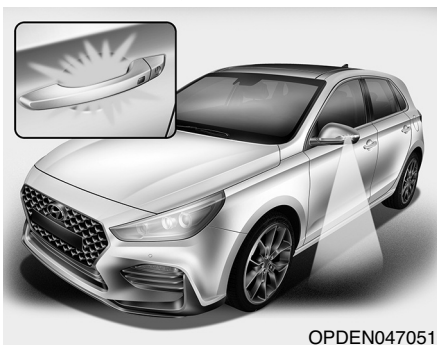

OPDEN047051

## Svjetlo retrovizora (ako je u opremi)

Kad su sva vrata (i prtljažnik) zatvoreni i zaključani, svjetlo kvake vrata će se upaliti na oko 15 sekundi ako se učini nešto od slijedećeg.

- Kad pritisnete prekidač za otključavanje vrata na odašiljaču ili smart ključu.
- Ako se približite auta sa smart ključem u posjedu.

## Svjetlo kvake vrata (ako je u opremi)

Kad su sva vrata (i prtljažnik) zatvoreni i zaključani, svjetlo kvake vrata će se upaliti na oko 15 sekundi ako se učini nešto od slijedećeg.

- Kad pritisnete prekidač za otključavanje vrata na odašiljaču ili smart ključu.
- Ako se približite auta sa smart ključem u posjedu.

## Svjetla i parking svjetla

Kad je prekidač prednjih svjetala u položaju ON ili AUTO i sva vrata (i vrata/poklopac prtljažnika) su zatvoreni i zaključani, ako pritisnete prekidač za otključavanje vrata na odašiljaču ili smart ključu, prednja svjetla će se upaliti na oko 15 sekundi ako se učini nešto od slijedećeg.

- Kad pritisnete prekidač za otključavanje vrata na odašiljaču ili smart ključu.

U ovom trenutku, ako ponovno pritisnete prekidač za otključavanje vrata ili prekidač za zaključavanje vrata na odašiljaču ili smart ključu, prednja svjetla će se isključiti odmah.

Funkciju dobrodošlice prednjih svjetala možete aktivirati/deaktivirati u modu korisničkih postavki na LCD zaslonu. **Za više informacija provjerite LCD zaslon u ovom poglavlju.**

## Unutarnje svjetlo

Kad je prekidač unutarnjeg svjetla u položaju DOOR i sva vrata (i vrata/poklopac prtljažnika) se zaključaju i zatvore, kabinsko svjetlo i svjetlo pod nogama (ako je u opremi) će se upaliti na 30 sekundi ako je bilo što od sljedećeg izvedeno.

- Kad se prekidač za otključavanje vrata pritisne na smart ključu.
- Kad se prekidač vanjske ručke vrata pritisne.

U ovom trenutku, ako pritisnete prekidač za zaključavanje vrata, svjetla će se ugasi odmah.





## Značajke vašeg vozila

### Unutarnje svjetlo

#### OPREZ

Nemojte koristiti unutarnja svjetla na dulje vrijeme kad motor ne radi. To može uzrokovati pražnjenje akumulatora.

#### UPOZORENJE

Nemojte koristiti unutarnja svjetla kad vozite po noći. Unutarnje svjetlo može omesti vid vozaču i izazvati nesreću.

### Automatsko gašenje unutarnjih svjetala

Kad se sva vrata zatvore, ako zaključate vozilo korištenjem odašiljača ili smart ključa, sva unutarnja svjetla će se ugasi unutar 5 sekundi.

- Ako ne koristite ništa u vozilu nakon isključivanja motora, svjetla će se ugasi nakon 20 minuta.
- Ako ugasi motor i vrata su ostala otvorena, svjetla će se ugasi nakon 40 minuta.

### Prednja svjetla

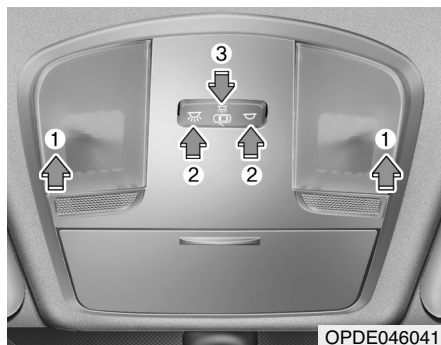



- (1) Stropno svjetlo za čitanje karte
- (2) Prednje stropno svjetlo
- (3) Svjetlo koje aktivira otvaranje vrata

### Stropno svjetlo za čitanje karte

Pritisnite bilo koju leću (1) za uključivanje i isključivanje stropnog svjetla.

### Prednje stropno svjetlo

-  : Pritisnite prekidač za uključivanje stropnog svjetla za prednja/stražnja sjedala.
-  : Pritisnite prekidač za isključivanje stropnog svjetla za prednja/stražnja sjedala.

Svjetlo koje aktivira (  ) otvaranje vrata

- Stropno svjetlo i kabinsko svjetlo pali se kad se vrata otvore. Svjetla se gase nakon otprilike 30 sekundi.
- Stropno svjetlo i kabinsko svjetlo pali se na otprilike 15 sekundi kad se vrata otključaju odašiljačem ili smart ključem. Stropno svjetlo i kabinsko svjetlo će se ugasi odmah ako je prekidač za paljenje promijenjen u položaj ON unutar 15 sekundi. Stropno svjetlo i kabinsko svjetlo ostat će upaljeno otprilike 20 minuta ako se vrata otvore s prekidačem za paljenje u položaju ACC ili LOCK/OFF.





## Kabinsko svjetlo

■ Tip A

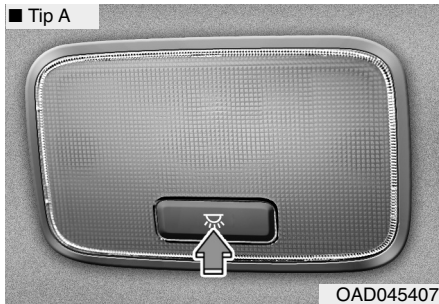

■ Tip B

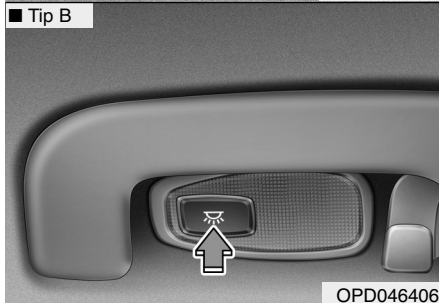

### Prekidač kabinskog svjetla:

Pritisnite prekidač za uključivanje i isključivanje svjetla.

### OPREZ

Nemojte koristiti unutarnja svjetla na dulje vrijeme kad motor ne radi. To može uzrokovati pražnjenje akumulatora.

## Svjetlo prtljažnog prostora



Svjetlo prtljažnog prostora pali se kad se vrata/poklopac prtljažnika otvore.

### OPREZ

Rasvjeta prtljažnika radi dok god je poklopac prtljažnika otvoren. Kako biste spriječili nepotrebno pražnjenje akumulatora, zatvorite prtljažnik i neka bude sigurno zatvoren kad god nije u upotrebi.

3

Značajke vašeg vozila







## Značajke vašeg vozila

### Osobno svjetlo (ako je u opremi)



Pritisnite prekidač za uključivanje i isključivanje svjetla.

-  : Pritisnite ovaj prekidač za uključivanje svjetla.
-  : Pritisnite ovaj prekidač za isključivanje svjetla.

#### **OPREZ**

**Ako osobno svjetlo nije u upotrebi, neka bude ugašeno. Ako se sjenilo za sunce ugasi, a osobno svjetlo ostane uključeno, može se isprazniti akumulator, ali i oštetiti sjenilo za sunce.**

### Svjetlo u vanjskom retrovizoru (ako je dio opreme)

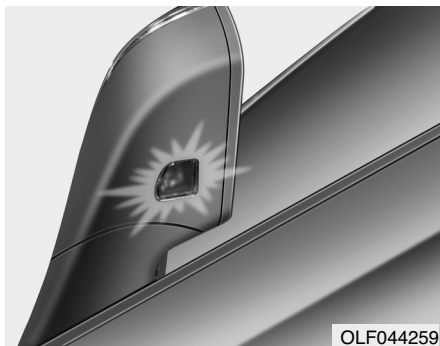

#### Svjetlo dobrodošlice

Kad su sva vrata (i vrata/poklopac prtljažnika) zaključana i zatvorena, svjetlo u vanjskom retrovizoru će se upaliti na 15 sekundi ako otključaju vrata pritiskom na prekidač ili pomoću smart ključa.

### Svjetlo pratnje

Kad je prekidač za paljenje u položaju OFF i otvore se vozačka vrata, svjetlo u vanjskom retrovizoru će se upaliti na 30 sekundi. Ako se tijekom tih 30 sekundi vrata vozača zatvore, svjetlo u vanjskom retrovizoru će se ugasi nakon 15 sekundi. Ako se vrata vozača zatvore i zaključaju, svjetlo u vanjskom retrovizoru će se odmah ugasi.

Svjetlo u vanjskom retrovizoru će se upaliti samo na prvo otvaranje vrata vozača nakon gašenja motora.





## BRISAČI I PERAČI

### ■ Brisač/perač vjetrobrana

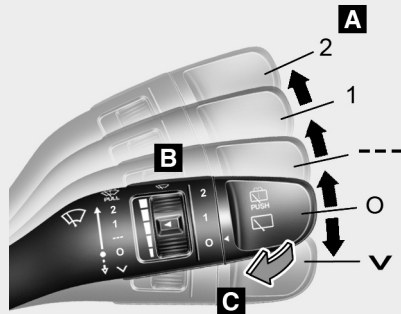

### ■ Stražnji brisač/perač

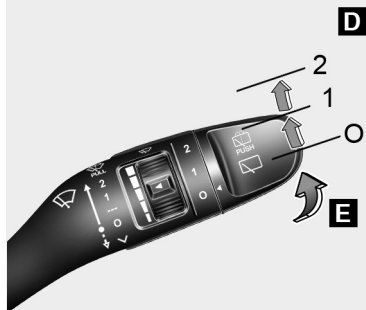

OPDE046058/OPDE046060

#### A : Kontrola brzine brisača

- √ – Jedno brisanje
- O – Isključeno
- --- – Isprekidano brisanje
- AUTO\* – Automatska kontrola brisanja
- 1 – Niska brzina brisanja
- 2 – Visoka brzina brisanja

#### B : Isprekidano s kontrolom podešavanja vremena brisanja

#### C : Pranje s kratkim brisanjem

#### D : Kontrola stražnjeg brisača/perača\*

- 2 – Visoka brzina brisanja
- 1 – Niska brzina brisanja
- O – Isključeno

#### E : Pranje s kratkim brisanjem (straga)

\* ako je u opremi

### Brisači vjetrobranskog stakla

Koriste se na sljedeći način kad je prekidač za paljenje uključen.

√ : Za jedan ciklus brisanja, pomaknite ručicu dolje i otpustite. Brisači će raditi neprekidno ako se ručica drži u ovom položaju.

O : Brisači ne rade

--- : Brisači rade isprekidano u istim intervalima brisanja. Koristite ovaj mod za slabu kišu ili izmaglicu. Za mijenjanje podešenja brzine, okrenite prekidač za kontrolu brzine.

1 : Normalna brzina brisača

2 : Velika brzina brisača

### **i** OBAVIJEST

Ako se nakupila veća količina snijega ili leda na vjetrobranskom staklu, odmrzavajte vjetrobran oko 10 minuta, ili dok snijeg i/ili led nisu uklonjeni prije korištenja brisača vjetrobrana kako biste osigurali pravilan rad.

Ako ne uklonite snijeg i/ili led prije korištenja brisača i perača, sustav brisača i perača može se oštetiti.

3

Značajke vašeg vozila





## Značajke vašeg vozila

### Automatska kontrola (ako je u opremi)



OPDE046061

Senzor kiše smješten na gornjem dijelu vjetrobranskog stakla prepoznaje količinu kiše i kontrolira ciklus brisanja za pravilan interval. Što više kiši, to brisači brže rade. Kad kiša prestane, brisači se zaustavljaju.

Za mijenjanje podešenja brzine, okrenite prekidač za kontrolu brzine (1).

Ako je prekidač brisača postavljen u mod AUTO kad je prekidač za paljenje uključen, brisači će izvršiti jedno brisanje za samoprovjeru sustava. Postavite brisače u položaj OFF kad se brisači ne koriste.

### **!** UPOZORENJE

Kad je prekidač za paljenje uključen i prekidač brisača vjetrobranskog stakla je stavljen u mod AUTO, budite oprezni u sljedećim situacijama kako biste izbjegli bilo kakve ozljede ruku ili drugih dijelova tijela:

- Nemojte dodirivati gornji dio vjetrobranskog stakla okrenut prema senzoru kiše.
- Nemojte brisati gornji dio vjetrobranskog stakla s vlažnom ili mokrom krpom.
- Nemojte pritiskati vjetrobransko staklo.

### **OPREZ**

- Prilikom pranja vozila, postavite prekidač brisača u položaj OFF za zaustavljanje rada automatskih brisača. Brisači se mogu uključiti i biti oštećeni ako je prekidač postavljen u mod AUTO prilikom pranja vozila.
- Nemojte ukloniti poklopac senzora smješten na gornjem kraju suvozačke strane vjetrobranskog stakla. Može doći do oštećenja dijelova sustava i možda neće biti pokriveno Vašim jamstvom vozila.





## Perači vjetrobranskog stakla

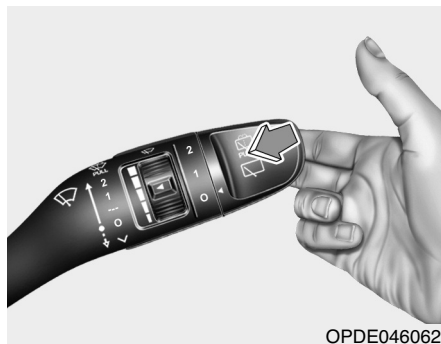

OPDE046062

U položaju O, povucite ručicu nježno prema sebi za raspršivanje tekućine za stakla na vjetrobran i pokretanje brisača na 1~3 ciklusa.

Koristite ovu funkciju kad je vjetrobran prljav.

Raspršivanje i rad brisača će se nastaviti dok ne otpustite ručicu.

Ako perač ne radi, provjerite razinu tekućine za stakla. Ako je razina tekućine niska, morat ćete dodati odgovarajuću neabrazivnu tekućinu za pranje vjetrobranskog stakla u spremnik tekućine za stakla.

## ⚠ UPOZORENJE

Nemojte koristiti perač na niskim temperaturama prije prethodnog zagrijavanja vjetrobranskog stakla odmrzivačima; tekućina za stakla mogla bi se zalediti na vjetrobranu i zakloniti Vam pogled.

## OPREZ

- **Kako biste spriječili moguće oštećenje pumpe perača, nemojte koristiti perač kad je spremnik tekućine za stakla prazan.**
- **Kako biste spriječili moguće oštećenje brisača i vjetrobranskog stakla, nemojte koristiti brisače kad je vjetrobransko staklo suho.**
- **Kako biste spriječili oštećenje ruku brisača i drugih dijelova, nemojte pokušavati pokretati brisače ručno.**
- **Kako biste spriječili moguće oštećenje brisača i sustava perača, zimi ili po hladnom vremenu koristite tekućine za stakla koje se ne smrzavaju.**

## Servisni položaj prednjih brisača

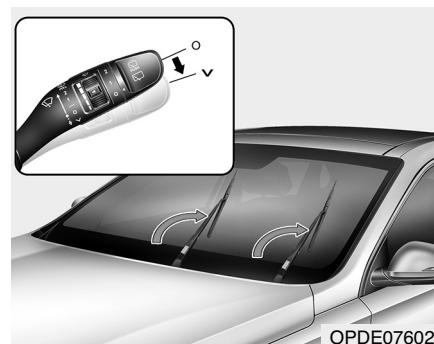

OPDE076027

Ovo vozilo ima skrivenu značajku brisača koja onemogućava podizanje metlica kad su u donjem položaju.

1. Unutar 20 sekundi od gašenja motora povucite ručicu brisača prema dolje i držite ju u tom položaju √ 2 sekunde dok se brisači ne pomaknu u gornji položaj.
2. Sad možete brisače odići od vjetrobrana.
3. Nježno spustite brisače natrag na vjetrobran.
4. Uključite brisače u bilo koji ON položaj kako bi se oni vratili u svoj početni položaj.

3

Značajke vašeg vozila





## Značajke vašeg vozila

### Prekidač brisača i perača stražnjeg stakla (ako je u opremi)



OTLE045167

Prekidač brisača i perača stražnjeg stakla smješten je na kraju ručice prekidača brisača i perača.

Okrenite prekidač u željeni položaj za rad stražnjeg brisača i perača.

2 – Visoka brzina brisanja

1 – Niska brzina brisanja

O – Isključeno

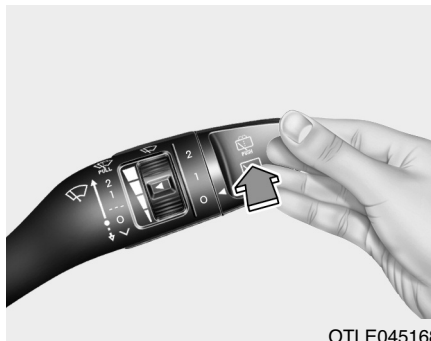

OTLE045168

Pritisnite ručicu od sebe za raspršivanje stražnje tekućine za stakla i pokretanje brisača na 1~3 ciklusa. Raspršivanje i rad brisača će se nastaviti dok ne otpustite ručicu. (ako je u opremi)

### **Automatska kontrola stražnjeg brisača (ako je dio opreme)**

Stražnji će se brisač uključiti dok je vozilo u hodu unazad i prednji su brisači uključeni odabirom moda na LCD zaslonu:

'User Settings → Convenience → Auto Rear Wiper (reverse)'





## SUSTAV POMOĆI VOZAČU

### Kamera za vožnju unazad (ako je u opremi)

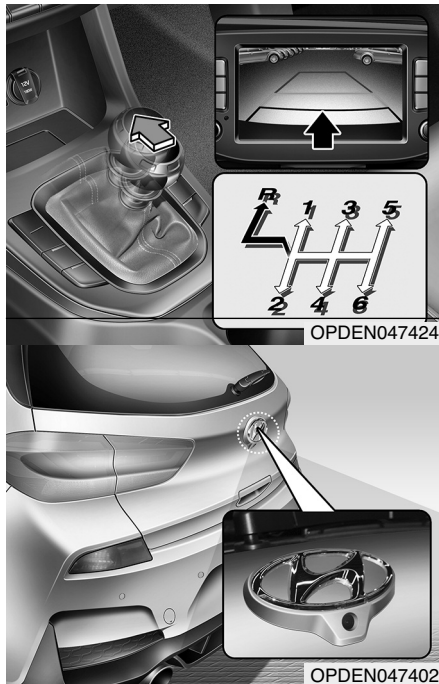

Kamera za vožnju unazad se uključuje kad motor radi, a ručica mjenjača je u položaju R (hod unazad).

Ovo je dodatni sustem koji pruža pogled na područje iza vozila pomoću A/V zaslona ili retrovizora dok se ručica mjenjača nalazi u položaju R (hod unazad).

### ⚠ UPOZORENJE

Kamera za vožnju unazad nije sigurnosni uređaj! Njezina jedina svrha je da vozaču olakša uočavanje prepreka koje se nalaze točno iza stražnjeg kraja vozila. Kamera NE pokriva cijelo područje iza vozila.

### ⚠ UPOZORENJE

- **NIKAD** se nemojte oslanjati samo na kameru i sliku koju vidite na zaslonu.
- Ovaj sustav je samo dodatna funkcija. Vozačeva je odgovornost uvijek provjeriti unutarnji i vanjske retrovizore i područje iza vozila prije i tijekom vožnje unazad jer postoji “slijepi kut” koji se ne može vidjeti kroz kameru.
- Osobitu pažnju obratite kad je vozilo blizu predmeta i pješaka, posebice djece.

3

Značajke vašeg vozila





## Značajke vašeg vozila

### OPREZ

- Nemojte leću kamere prati izravno visokotlačnim čistačem. Udarac vodenog mlaza može oštetiti sustav i izazvati neispravnost.
- Za čišćenje leće kamere nemojte koristiti sredstva za čišćenje koja sadrže kiseline ili alkalne deterdžente. Koristite samo blage sapune i neutralne deterdžente i obilato ispirite vodom.

### **i** OBAVIJEST

Leća kamere treba uvijek biti čista. Kamera možda neće normalno raditi ako je njena leća prekrivena snijegom ili prljavštinom.

### Sustav stražnje pomoći pri parkiranju (ako je u opremi)

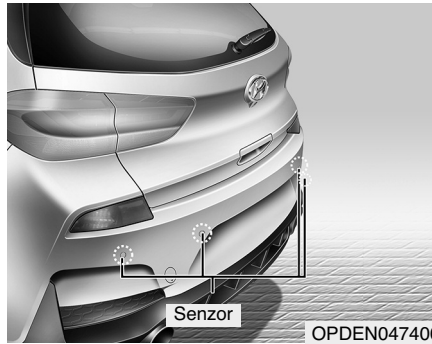

Sustav pomoći pri parkiranju pomaže vozaču tijekom pomicanja vozila tako da zvonči ako se bilo koji predmet prepozna unutar udaljenosti od 120 cm iza vozila.

Raspon prepoznavanja i prepoznavanje predmeta pomoću stražnjih senzora su ograničeni. Kad god ste u pokretu obratite jednaku pažnju onome što je ispred i iza Vas kao što biste i u vozilu bez sustava pomoći pri parkiranju.

### **⚠** UPOZORENJE

- Sustav pomoći pri parkiranju treba se samo smatrati dodatnom funkcijom. Vozač mora provjeriti područje ispred i iza vozila.
- Ovaj sustav je dodatni sustav i nije namijenjen niti zamjenjuje potrebu za izuzetnom pažnjom i oprezom vozača.
- Na funkcionalnost sustava pomoći pri parkiranju mogu utjecati brojni faktori i uvjeti okoline, tako da je odgovornost uvijek vozačeva. Neki od predmeta zbog svojeg oblika ili materijala od kojeg su izrađeni možda neće biti vidljivi sustavu.







## Rad sustava pomoći pri parkiranju

### Uvjeti rada

- Ovaj sustav se aktivira kad se prekidač sustava pomoći pri parkiranju pritisne s prekidačem za paljenje u ON. No, ako brzina kretanja premaši 5 km/h sistem možda neće otkriti predmete.
- Ako brzina kretanja premaši 10 km/h sistem vas neće upozoriti čak i ako otkrije predmet(e) iza vozila.
- Ako se istovremeno otkrije više od dva predmeta, prvo će prepoznati onaj najbliži.

## Zvukovi upozorenja i indikatori

| Zvukovi upozorenja   | indikator   |
|--|---|
| Kad je prepreka od stražnjeg odbojnika udaljena 60-120 cm, zvučno je upozorenje isprekidano                |  |
| Kad je prepreka od stražnjeg odbojnika udaljena 30-60 cm, zvučno je upozorenje isprekidano, ali učestalije |  |
| Kad je prepreka od stražnjeg odbojnika udaljena manje od 30 cm, zvučno je upozorenje neprekidno            |  |

### OPREZ

- Indikator se može razlikovati kao pokazatelj statusa prepreka, ali i senzora. Ako indikator trepće, preporučamo da vaše vozilo pregleda ovlaštenu HYUNDAI trgovac.
- Ako se zvučno upozorenje ne oglasi ili je zvuk isprekidan kod prebacivanja ručice mjenjača u položaj R (hod unazad), to je pokazatelj neispravnosti sustava. Ako se ona dogodi, preporučamo da vaše vozilo pregleda ovlaštenu HYUNDAI trgovac.



## Značajke vašeg vozila

### **Isključivanje stražnje pomoći pri parkiranju (ako je dio opreme)**

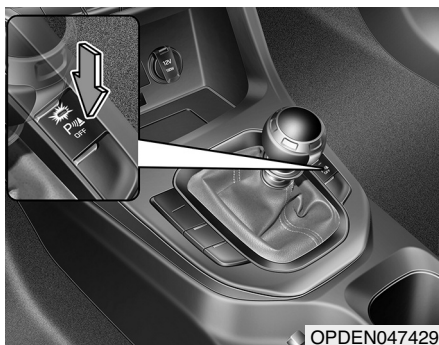

Pritisnite prekidač stražnje pomoći pri parkiranju. Indikator na prekidaču će se upaliti.

### **Uvjeti u kojima sustav pomoći pri parkiranju ne radi**

Sustav pomoći pri parkiranju možda neće raditi normalno kad:

- Vлага je zamrznuta na senzoru. (Radit će normalno kad se vлага otopi.)
- Senzor je prekriven stranom stvari, poput snijega ili vode, ili je poklopac senzora blokiran. (Radit će normalno kad je materijal uklonjen ili senzor više nije blokiran.)

### **Postoji mogućnost kvara sustava pomoći pri parkiranju kad:**

- Vozite na neravnim cestovnim površinama poput neasfaltiranih cesta, makadama, izbočina, ili nagiba.
- Predmeti stvaraju prekomjernu buku, poput sirena vozila, glasnih motora motocikala, ili zračnih kočnica kamiona. Mogu ometati senzore.
- Pada jaka kiša ili prska voda.
- Bežični prijenosnici ili mobilni telefoni nalaze se u blizini senzora.
- Senzor je prekriven snijegom.

- Ugrađena je neoriginalna dodatna oprema, visina odbojnika ili smještaj senzora su modificirani.

### **Raspon prepoznavanja može se smanjiti kad:**

- Vanjska temperatura zraka je ekstremno visoka ili niska.
- Neprepoznatljivi predmeti manji od 1 cm i uži od 14 cm u promjeru.





Sljedeće predmete senzor možda neće prepoznati:

- Oštre ili tanke predmete poput užadi, lanaca ili malih stupova.
- Predmeti koji mogu absorbirati frekvenciju senzora, poput odjeće, spužvastog materijala ili snijega.

### UPOZORENJE

**Jamstvo proizvođača NE pokriva bilo kakva oštećenja ili ozljede koje su posljedice korištenja Stražnje pomoći pri parkiranju. Vozač je odgovoran za sigurno upravljanje vozilom, sustav je samo pomoć.**

### ***Pretpostavke za rad stražnje pomoći pri parkiranju***

- Upozorenje se možda neće oglasiti uzastopno, ovisno o brzini i obliku prepoznatih predmeta.
- Sustav pomoći pri parkiranju može se pokvariti ako su visina odbojnika vozila ili ugradnja senzora izmijenjeni. Bilo kakva netvornički ugrađena oprema ili dodaci također mogu ometati učinkovitost senzora.
- Senzor možda ne prepozna predmete udaljene manje od 40 cm od senzora, ili možda procijeni netočnu udaljenost. Budite oprezni.
- Kad je senzor zamrznut ili zaprljan snijegom ili vodom, senzor možda prestane raditi dok se mrlje ne uklone mekom krpom.
- Nemojte pritiskati, grebati ili udarati senzor s bilo kakvim tvrdim predmetima koji mogu oštetiti površinu senzora. Može doći do oštećenja senzora.

- Nemojte prati senzore izravno pomoću visokotlačnih čistača, jer oni mogu izazvati oštećenje.







## Značajke vašeg vozila

### Pomoć pri parkiranju (ako je u opremi)

■ Prednji senzor

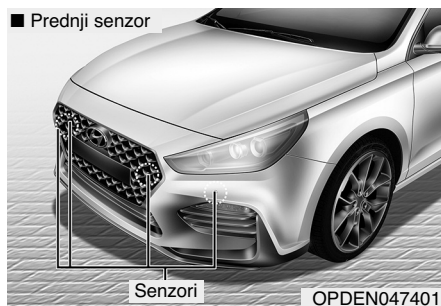

■ Stražnji senzor

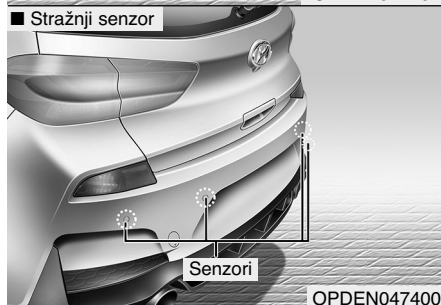

Sustav pomoći pri parkiranju pomaže vozaču tijekom pomicanja vozila tako da zvoniti ako se bilo koji predmet prepozna unutar udaljenosti od 100 cm ispred i 120 cm iza vozila.

Ovaj sustav je dodatni sustav i nije namijenjen niti zamjenjuje potrebu za izuzetnom pažnjom i oprezom vozača.

### ⚠ UPOZORENJE

- Sustav pomoći pri parkiranju treba se samo smatrati dodatnom funkcijom.
- Vozač mora provjeriti područje ispred i iza vozila. Na funkcionalnost sustava pomoći pri parkiranju mogu utjecati brojni faktori i uvjeti okoline, tako da je odgovornost uvijek vozačeva.
- Raspon prepoznavanja i prepoznavanje predmeta pomoću stražnjih senzora su ograničeni. Kad god ste u pokretu obratite jednaku pažnju onome što je ispred i iza Vas kao što biste i u vozilu bez sustava pomoći pri parkiranju.

### Rad sustava pomoći pri parkiranju

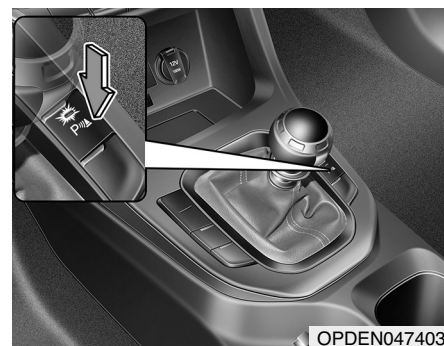

#### Uvjeti rada

- Ovaj sustav se aktivira kad se prekidač sustava pomoći pri parkiranju pritisne s prekidačem za paljevinu u ON. No, ako brzina kretanja premaši 5 km/h sistem možda neće otkriti predmete.











- Ako brzina kretanja premaši 10 km/h sistem vas neće upozoriti čak i ako otkrije predmet(e) iza vozila. Ako brzina premaši 20 km/h sistem će automatski ugasiti. Za uključivanje sistema pritisnite prekidač PAS (Parking Assist System).
- Ako se istovremeno otkrije više od dva predmeta, prvo će prepoznati onaj najbliži.

### Vrsta indikatora upozorenja i zvuka

cm

| Udaljenost od predmeta |          | Indikator upozorenja   |   | Zvuk upozorenja          |
|------------------------|----------|--|---|--------------------------|
|                        |          | Kod vožnje unaprijed   | Kod vožnje unazad   |                          |
| 100cm~<br>61cm         | Sprijeda |  | -   | Isprekidan zvučni signal |
| 120cm~<br>61cm         | Straga   | -  |  | Isprekidan zvučni signal |
| 60cm~<br>31cm          | Sprijeda |  |  | Učestali zvučni signal   |
|                        | Straga   | -  |   | Učestali zvučni signal   |
| 30cm                   | Sprijeda |  |  | Neprekinut zvučni signal |
|                        | Straga   | -  |   | Neprekinut zvučni signal |

#### OPREZ

- Stvarni zvuk upozorenja i indikator mogu se razlikovati od ilustracije ovisno o predmetima ili statusu senzora. Ako indikator trepće, preporučamo da vaše vozilo pregleda ovlašteni HYUNDAI trgovac.
- Ako se zvučno upozorenje ne oglasi ili je zvuk isprekidan kod prebacivanja ručice mjenjača u položaj R (hod unazad), to je pokazatelj neispravnosti sustava. Ako se ona dogodi, preporučamo da vaše vozilo pregleda ovlašteni HYUNDAI trgovac.

3

Značajke vašeg vozila



## Značajke vašeg vozila

### ***Uvjeti u kojima sustav pomoći pri parkiranju ne radi***

Sustav pomoći pri parkiranju možda neće raditi normalno kad:

- Vлага je zamrznuta na senzoru. (Raditi će normalno kad se vлага otopi.)
- Senzor je prekriven stranom stvari, poput snijega ili vode, ili je poklopac senzora blokiran. (Raditi će normalno kad je materijal uklonjen ili senzor više nije blokiran.)

### **Postoji mogućnost kvara sustava pomoći pri parkiranju kad:**

- Vozite na neravnim cestovnim površinama poput neasfaltiranih cesta, makadama, izbočina, ili nagiba.
- Predmeti stvaraju prekomjernu buku, poput sirena vozila, glasnih motora motocikala, ili zračnih kočnica kamiona. Mogu ometati senzor.
- Pada jaka kiša ili prska voda.
- Bežični prijenosnici ili mobilni telefoni nalaze se u blizini senzora.
- Senzor je prekriven snijegom.

- Ugrađena je neoriginalna dodatna oprema, visina odbojnika ili smještaj senzora su modificirani.

### **Raspon prepoznavanja može se smanjiti kad:**

- Vanjska temperatura zraka je ekstremno visoka ili niska.
- Neprepoznatljivi predmeti manji od 1 cm i užji od 14 cm u promjeru.

### **Sljedeće predmete senzor možda neće prepoznati:**

- Oštre ili tanke predmete poput užadi, lanaca ili malih stupova.
- Predmeti koji mogu absorbirati frekvenciju senzora, poput odjeće, spužvastog materijala ili snijega.

## **⚠ UPOZORENJE**

**Jamstvo proizvođača NE pokriva bilo kakva oštećenja ili ozljede koje su posljedice korištenja Stražnje pomoći pri parkiranju. Vozač je odgovoran za sigurno upravljanje vozilom, sustav je samo pomoć.**

### ***Pretpostavke za rad pomoći pri parkiranju***

- Upozorenje se možda neće oglasiti uzastopno, ovisno o brzini i obliku prepoznatih predmeta.
- Sustav pomoći pri parkiranju može se pokvariti ako su visina odbojnika vozila ili ugradnja senzora izmijenjeni. Bilo kakva netvornički ugrađena oprema ili dodaci također mogu ometati učinkovitost senzora.
- Senzor možda ne prepozna predmete udaljene manje od 40 cm od senzora, ili možda procijeni netočnu udaljenost. Budite oprezni.
- Kad je senzor zamrznut ili zaprljan snijegom ili vodom, senzor možda prestane raditi dok se mrlje ne uklone mekom krpom.
- Nemojte pritiskati, grebati ili udarati senzor s bilo kakvim tvrdim predmetima koji mogu oštetiti površinu senzora. Može doći do oštećenja senzora.
- Nemojte prati senzore izravno pomoću visokotlačnih čistača, jer oni mogu izazvati oštećenje.





## SUSTAV AUTOMATSKOG KLIMA-UREĐAJA (AKO JE U OPREMI)



1. Vozačev prekidač za kontrolu temperature
2. Suvozačev prekidač za kontrolu temperature
3. Prekidač AUTO (automatska kontrola)
4. OFF prekidač
5. Prekidač za kontrolu brzine ventilatora
6. Prekidač za odabir načina rada
7. SYNC prekidač
8. Prekidač za odmrzavanje prednjeg vjetrobrana
9. Prekidač za odmrzavanje stražnjeg stakla
10. Prekidač klimatizacije
11. Prekidač za kontrolu ulaza zraka
12. Zaslona klima-uređaja

**3**

Značajke vašeg vozila



OPDE046302





## Značajke vašeg vozila

### Automatsko grijanje i klimatizacija

Sustavom automatskog klima-uređaja upravlja se podešavanjem željene temperature.



1. Pritisnite prekidač AUTO.

Modovi, brzina ventilatora, ulaz zraka i klimatizacija će biti kontrolirani automatski prema podešenoj temperaturi.

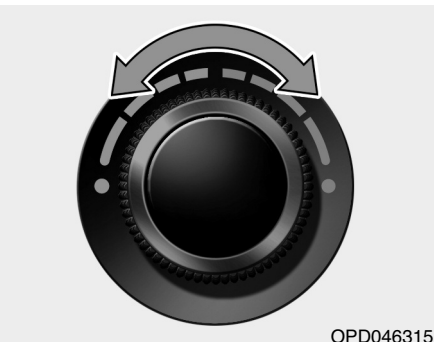

2. Podesite temperaturu na željenu temperaturu. Ako je temperatura podešena na najnižu postavku (Lo), klima-uređaj će raditi neprekidno.

Za isključivanje automatskog rada, odaberite bilo koji od sljedećih prekidača:

- Prekidač za odabir moda
- Prekidač za odmrzavanje prednjeg vjetrobrana (Pritisnite prekidač još jedanput za isključivanje funkcije odmrzavanja prednjeg vjetrobrana. Znak "AUTO" će ponovno svijetliti na informacijskom zaslonu.)
- Prekidač za kontrolu brzine ventilatora

Odabrana funkcija će biti kontrolirana ručno dok druge funkcije rade automatski.

Za Vašu udobnost i za poboljšanje učinkovitosti klima-uređaja, koristite prekidač AUTO i postavite temperaturu na 23°C.



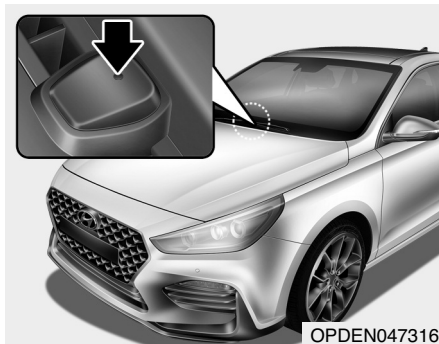

### **i** OBAVIJEST

Stavljanje bilo kakvog predmeta preko senzora na prednjoj konzoli može ometati sustav grijanja i hlađenja.

## Ručno grijanje i klimatizacija

Sustav grijanja i hlađenja može se kontrolirati ručno pritiskanjem ili okretanjem prekidača koji nisu prekidač AUTO. U ovom slučaju, sustav radi prema redoslijedu kojim su odabrani prekidači. Ako pritisnete bilo koji prekidač osim tipke AUTO dok se klima-uređaj radi u automatskom načinu rada, funkcije koje nisu odabrane, nastavit će raditi u automatskom načinu.

1. Pokrenite motor.

2. Postavite mod u željeni položaj.

Kako biste poboljšali učinkovitost grijanja i hlađenja:

- Grijanje:

- Hlađenje:

3. Postavite kontrolu temperature u željeni položaj.

4. Postavite kontrolu ulaza zraka u položaj vanjskog (svježeg) zraka.

5. Postavite kontrolu brzine ventilatora na željenu brzinu.

6. Ako želite klimatizaciju, uključite sustav klimatizacije.

7. Pritisnite prekidač AUTO kako biste prebacili na potpuno automatsku kontrolu sustava.





## Značajke vašeg vozila

### Odabir moda

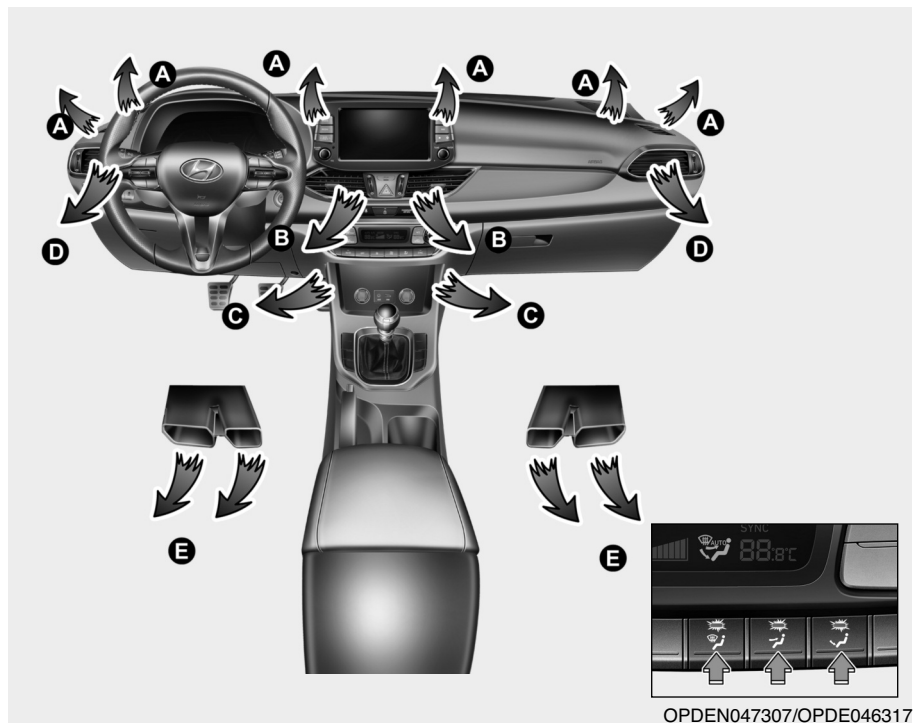

OPDEN047307/OPDE046317

Prekidač za odabir moda kontrolira smjer protoka zraka u vozilu.

 Razina odmrzavanja (A, D)

Većina protoka zraka usmjerena je prema vjetrobranskom staklu.

 Razina lica (B, D)

Protok zraka je usmjeren prema gornjem dijelu tijela i licu. Osim toga, svaki otvor može se kontrolirati za usmjeravanje zraka ispuhanog iz otvora.

 Razina poda (A, C, D, E)

Većina protoka zraka usmjerena je prema podu.

Moguć je odabir 2~3 moda istovremeno.

- lice (🌀) + pod (🌀)
- lice (🌀) + odmrzavanje (🌀)
- pod (🌀) + odmrzavanje (🌀)
- lice (🌀) + pod (🌀) + odmrzavanje (🌀)





OPDE046352

### Razina odmrzavanja (A)

Većina protoka zraka usmjerena je prema vjetrobranskom staklu s malom količinom zraka usmjerenom prema bočnim otvorima.

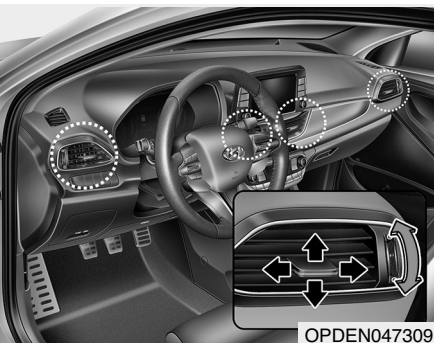

OPDEN047309

### Ventilacijski otvori

Izlazni otvori mogu se otvoriti (☞) ili zatvoriti (○) odvojeno korištenjem kotačića.

Također, možete podešavati smjer isporuke zraka iz ovih otvora korištenjem ručice za kontrolu otvora kako je prikazano.

### Kontrola temperature

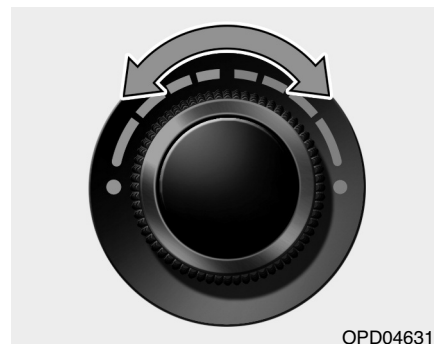

OPD046315

Okrenite prekidač ulijevo ili udesno kako biste podesili željenu temperaturu. Okretanje udesno podiže, a okretanje ulijevo spušta željenu temperaturu.

3

Značajke vašeg vozila







## Značajke vašeg vozila



OPDE046320

### Adjusting the driver and passenger side temperature equally

- Pritisnite prekidač SYNC za jednako prilagođavanje temperature vozačeve i suvozačeve strane. Temperatura suvozačeve strane će se postaviti na istu temperaturu kao vozačeva strana.
- Upravljajte prekidačem kontrole temperature vozačeve strane. Temperatura vozačeve i suvozačeve strane će se prilagođavati jednako.

### Individualno prilagođavanje temperature vozačeve i suvozačeve strane

Pritisnite ponovno prekidač SYNC za individualno upravljanje temperaturom vozačeve i suvozačeve strane. Indikator na prekidaču će se ugasiti.

### Konverzija temperature

Ako je akumulator ispražnjen ili iskopčan, zaslon moda temperature će se resetirati u Celzijus.

To je normalno, ishodišnje stanje. Možete prebacivati prikaz temperature između Celzijusa i Fahrenheita na sljedeći način:

- Dok pritišćete prekidač OFF, pritisnite prekidač AUTO na 3 sekunde ili više. Zaslon će se promijeniti iz Celzijusa u Fahrenheit, ili iz Fahrenheita u Celzijus.
- 'Korisničke postavke instrument ploče: prikaz temperature možete promijeniti u meniju 'Other features → Temperature unit'

Mjerna jedinica temperature na instrument ploči i LCD zaslonu se mijenja u skladu s odabranom postavkom.

### Kontrola ulaza zraka



OPDE046321

Ovo se koristi za odabir položaja vanjskog (svježeg) zraka ili položaja recirkuliranog zraka.

Za promjenu položaja kontrole ulaza zraka, pritisnite kontrolni prekidač.





### Položaj recirkulacije zraka



S odabranim položajem recirkulacije zraka, zrak iz putničke kabine će biti uvučen kroz sustav grijanja i grijan ili hlađen prema odabranoj funkciji.

### Položaj vanjskog (svježeg) zraka



S odabranim položajem vanjskog (svježeg) zraka, zrak ulazi u vozilo izvana i tada je grijan ili hlađen prema odabranoj funkciji.

### **i** OBAVIJEST

Dugotrajan rad grijača u položaju recirkuliranog zraka (bez uključene klimatizacije) može uzrokovati magljenje vjetrobranskog stakla i bočnih prozora i zrak unutar putničke kabine može postati zagušljiv.

(nastavlja se)

(nastavak)

Osim toga, dugotrajno korištenje klimatizacije s odabranim položajem recirkuliranog zraka će rezultirati pretjerano suhim zrakom u putničkoj kabini.

### **!** UPOZORENJE

- **Stalno korištenje recirkuliranog zraka u sustavu klimouređaja može povećati vlažnost unutar vozila, uzrokujući magljenje stakala i zaklanjajući vidljivost.**
- **Nemojte spavati u vozilu s uključenim sustavom klimatizacije ili grijanja. To može uzrokovati ozbiljnu štetu ili smrt uslijed pada razine kisika i/ili tjelesne temperature.**
- **Stalno korištenje recirkuliranog zraka u sustavu klimouređaja može izazvati mamurluk ili pospanost, koja može uzrokovati gubitak kontrole nad vozilom. Postavite kontrolu ulaza zraka u položaj vanjskog (svježeg) zraka što je češće moguće tijekom vožnje.**

### Kontrola brzine ventilatora



OPDE046323

Prekidač za kontrolu brzine ventilatora dopušta vam kontrolu brzine protoka zraka ventilatora u vozilu.

Što je viša brzina rada ventilatora, veća je izmjena zraka.

Za isključivanje brzine ventilatora, pritisnite prekidač OFF.

### **OPREZ**

Korištenje ventilatora s prekidačem za paljenje u položaju ON može izazvati pražnjenje akumulatora. Koristite ventilator samo kad motor radi.

3

Značajke vašeg vozila





## Značajke vašeg vozila

### Klimatizacija



Pritisnite prekidač A/C za uključivanje sustava klimatizacije (svjetlo indikatora će svijetliti).

Pritisnite prekidač ponovno za isključivanje sustava klimatizacije.

### Mod OFF





Pritisnite prekidač OFF za isključivanje sustava klima-uređaja. Međutim, još uvijek možete upravljati prekidačima za ulaz zraka dok god je prekidač za paljenje u položaju ON.

### Rad sustava

#### Ventilacija

1. Postavite mod u položaj .
2. Postavite kontrolu ulaza zraka u položaj vanjskog (svježeg) zraka.
3. Postavite kontrolu temperature u željeni položaj.
4. Postavite kontrolu brzine ventilatora na željenu brzinu.

#### Grijanje

1. Postavite mod u položaj .
2. Postavite kontrolu ulaza zraka u položaj vanjskog (svježeg) zraka.
3. Postavite kontrolu temperature u željeni položaj.
4. Postavite kontrolu brzine ventilatora na željenu brzinu.
5. Ako želite grijanje s odvlaživanjem zraka, uključite sustav klimatizacije.
  - Ako se vjetrobransko staklo zamagli, postavite mod u položaj  ili .





### Savjeti za rukovanje

- Kako biste spriječili ulazak prašine ili neželjenih para u vozilo kroz sustav ventilacije, privremeno postavite kontrolu ulaza zraka u položaj recirkuliranog zraka. Vodite računa da kontrolu vratite u položaj svježeg zraka kad smetnje prođu za zadržavanje svježeg zraka u vozilu. To će pomoći održavanju budnosti i udobnosti vozača.
- Zrak za sustav grijanja/hlađenja uvlači se kroz rešetke koje su točno ispred vetrobranskog stakla. Vodite računa da nisu blokirane lišćem, snijegom, ledom ili drugim preprekama.
- Kako biste spriječili magljenje vetrobranskog stakla iznutra, postavite kontrolu ulaza zraka u položaj svježeg zraka i brzinu ventilatora u željeni položaj, uključite klimatizacijski sustav, i prilagodite kontrolu temperature na željenu temperaturu.

### Klimatizacija

HYUNDAI sustavi za klimatizaciju punjeni su ekološki prihvatljivim rashladnim sredstvom R-134a ili R1234yf.

1. Pokrenite motor. Pritisnite prekiđač klimatizacije.
2. Postavite mod u položaj .
3. Postavite kontrolu ulaza zraka u položaj vanjskog zraka ili recirkuliranog zraka.
4. Prilagodite kontrolu brzine ventilatora i kontrolu temperature za održavanje maksimalne udobnosti.

### OBAVIJEST

Rashladni sustav vašeg vozila je ispunjen rashladnim sredstvom R-134a ili R1234yf u skladu sa zakonskim odredbama koje su na snazi u vašoj zemlji. Oznaka sredstva koje je u vašem vozilu može se naći na naljepnici u motornom prostoru. Provjerite u poglavlju 8 smještaj oznake rashladnog sredstva.

### OPREZ

- Sustav klimatizacije treba servisirati ovlašteni HYUNDAI trgovac. Nepravilan servis može uzrokovati ozbiljne ozljede osobe koja izvršava servis.
- Servis rashladnog sustava treba obavljati u dobro prozračenim prostorima.
- Isparivač rashladnog sustava nikada ne bi trebalo popravljati ili zamijeniti rabljenim koji je skinut s drugog oštećenog vozila. Svaki isparivač mora imati oznaku MAC certifikata prema SAE Standardu J2842.



## Značajke vašeg vozila

### OPREZ

- **Kad koristite sustav klimatizacije, pažljivo pratite mjerac temperature tijekom vožnje uzbrdo ili u gustom prometu kad su vanjske temperature visoke. Rad sustava klimatizacije može uzrokovati pregrijavanje motora. Nastavite koristiti ventilatore, ali sustav klimatizacije isključite ako mjerac temperature ukazuje na pregrijavanje motora.**
  - **Kad otvarate prozore tijekom vlažnog vremena klimatizacija može stvoriti kapljice vode unutar vozila. S obzirom na to da višak kapi vode može uzrokovati oštećenje električne opreme, klimatizacija se treba koristiti samo sa zatvorenim prozorima.**
- Savjeti za rukovanje sustavom klimatizacije**
- Ako je vozilo parkirano na suncu tijekom vrućeg vremena, nakratko otvorite prozore kako bi vrući zrak unutar vozila izašao.
  - Koristite klimatizaciju za smanjenje vlažnosti i vlage unutar vozila tijekom kišnih ili vlažnih dana.
  - Tijekom rada sustava klimatizacije, povremeno možete primijetiti blagu promjenu u brzini motora zbog ciklusa kompresora klimatizacije. Ovo je normalna karakteristika rada sustava.
  - Koristite sustav klimatizacije svakog mjeseca na samo nekoliko minuta kako biste osigurali maksimalnu učinkovitost sustava.
- Kad koristite sustav klimatizacije, možete primijetiti kapanje čiste vode (ili čak lokvu) na zemlji ispod vozačeve strane vozila. Ovo je normalna karakteristika rada sustava.
  - Korištenje sustava klimatizacije u položaju recirkuliranog zraka omogućuje maksimalno hlađenje, međutim, stalan rad u ovom modu može uzrokovati zagušljivost zraka unutar vozila.
  - Tijekom hlađenja povremeno možete primijetiti magličasti protok zraka zbog brzog hlađenja i ulaza vlažnog zraka. Ovo je normalna karakteristika rada sustava.





## Održavanje sustava

### Filtar zraka klima-uređaja

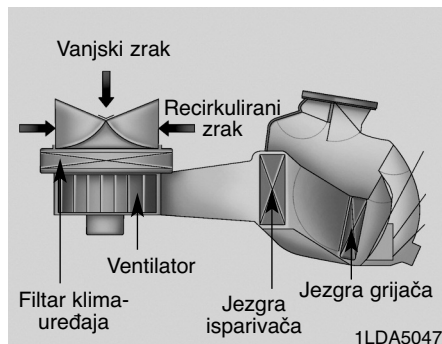

Filtar zraka klima-uređaja ugrađen iza pretinca za rukavice filtrira prašinu ili druga onečišćenja koja izvana ulaze u vozilo kroz sustav grijanja i klimatizacije. Ako se prašina ili druga onečišćenja nakupe u filtru tijekom određenog perioda, protok zraka iz ventilacijskih otvora može se smanjiti, rezultirajući nakupljanjem vlage s unutarnje strane vjetrobranskog stakla čak i kad je odbačen položaj vanjskog (svježeg) zraka.

Ako se ovo dogodi, preporučujemo da filtarski zrak klima-uređaja zamijeni ovlaštenu HYUNDAI trgovac.

Zamijenite filtarski prema rasporedu održavanja. Ako se automobil vozi u te-

škim uvjetima poput prašnjavih, neravnih cesta, potrebne su češće provjere i promjene filtra zraka klima-uređaja.

Kad se protok zraka odjednom smanji, preporučujemo da sustav provjeri ovlaštenu HYUNDAI trgovac.

### Provjera količine klimatizacijskog rashladnog sredstva i maziva kompresora

Kad je količina rashladnog sredstva niska, učinkovitost klimatizacije je smanjena. Pretjerano dolijevanje također loše utječe na sustav klimatizacije.

Stoga, ako je otkriven nepravilan

## UPOZORENJE

### Vozila opremljena plinom R-134a



Rashladni sustav je pod visokim tlakom i sustav smije servisirati i održavati samo specijaliziran i obučeni servis. Izuzetno je bitno da se koriste specijalna oprema i točno određene i ispravne količine rashladnog sredstva i ulja. Nepoštivanje ovih naputaka može dovesti do oštećenja vozila i ozljeda.

## UPOZORENJE

### Vozila opremljena plinom R-1234yf



Rashladni sustav je pod visokim tlakom i plin je blago zapaljiv; sustav smije servisirati i održavati samo specijaliziran i obučeni servis. Izuzetno je bitno da se koriste specijalna oprema i točno određene i ispravne količine rashladnog sredstva i ulja. Nepoštivanje ovih naputaka može dovesti do oštećenja vozila i ozljeda.

rad, preporučujemo da sustav pregleda ovlaštenu HYUNDAI trgovac.

Sustav klima-uređaja bi trebao održavati samo ovlaštenu HYUNDAI trgovac.





## Značajke vašeg vozila

### Oznaka rashladnog sredstva klima-uređaja

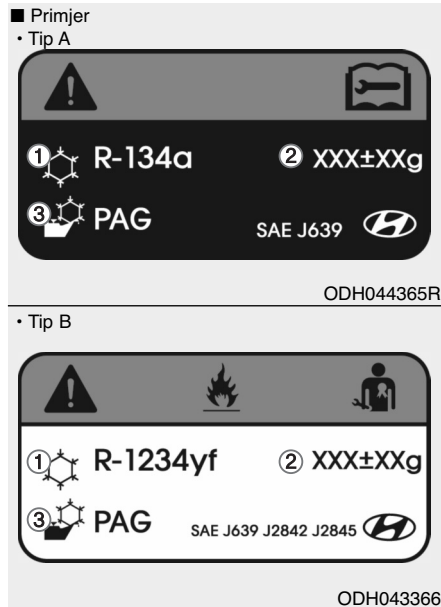

Stvarna oznaka rashladnog sredstva klima-uređaja može se razlikovati od ilustracije.

Svaki simbol i specifikacija na rashladnom sustavu imaju slijedeće značenje:

1. Klasifikacija rashladnog sredstva
2. Količina rashladnog sredstva
3. Klasifikacija ulja za podmazivanje kompresora

Na oznaci rashladnog sredstva u motornom prostoru je istaknuta vrsta rashladnog sredstva koju koristi vaše vozilo.

U poglavlju 8 možete pronaći smještaj oznake rashladnog sredstva u vašem vozilu.







## ODMRZAVANJE I ODMAGLJIVANJE VJETROBRANA

### ⚠ UPOZORENJE

#### Grijanje vjetrobrana

Nemojte koristiti položaj  ili  tijekom hlađenja u ekstremno vlažnim vremenskim uvjetima. Razlika u temperaturi između vanjskog zraka i vjetrobranskog stakla može uzrokovati magljenje vanjske površine vjetrobrana, uzrokujući gubitak vidljivosti. U ovom slučaju, postavite odabir moda u položaj  i kontrolu brzine ventilatora na nižu brzinu.

- Za maksimalno odmrzavanje, postavite kontrolu temperature u najtopliji položaj i kontrolu brzine ventilatora na najvišu brzinu.
- Ako želite topao zrak usmjeriti prema nogama tijekom odmrzavanja ili odmagljivanja, postavite mod u položaj pod-odmrzavanje.
- Prije vožnje, uklonite sav snijeg i led s vjetrobranskog stakla, stražnjeg prozora, vanjskih retrovizora, i svih bočnih prozora.
- Uklonite sav snijeg i led s poklopca motora i usisnika zraka ispred vjetrobrana kako biste poboljšali učinkovitost grijača i odmrzivača i umanjili vjerojatnost magljenja unutarne strane vjetrobrana.

### **i** OBAVIJEST

Ako je motor nakon startanja još uvijek hladan, bit će potrebno određeno vrijeme zagrijavanja prije nego će zrak za zagrijavanje kabine postati topao ili vruć.

### Sustav automatskog klimouređaja

#### Za odmagljivanje vjetrobrana iznutra

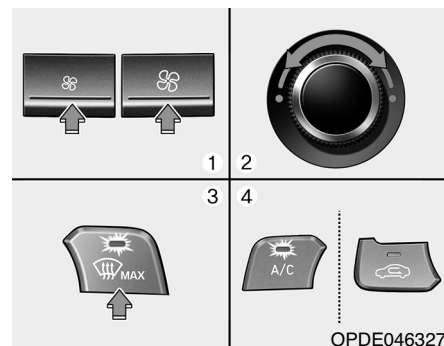

1. Postavite brzinu ventilatora u željeni položaj.
2. Odaberite željenu temperaturu.
3. Pritisnite prekidač ().
4. Klimatizacija će se uključiti prema prepoznatoj temperaturi ambijenta i položaj vanjskog (svježeg) zraka će biti odabran automatski.

Ako klimatizacija nije odabrana automatski, prilagodite odgovarajući prekidač ručno.

3

Značajke vašeg vozila









## Značajke vašeg vozila

Ako je položaj  odabran, niža brzina ventilatora prilagođena je u višu brzinu ventilatora.

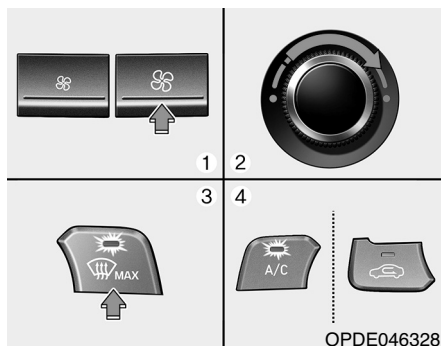
### Za odmrzavanje vjetrobrana izvana



1. Postavite brzinu ventilatora u najviši položaj.
2. Postavite temperaturu u najtopliji položaj (HI).
3. Pritisnite prekidač ().
4. TKlimatizacija će se uključiti prema prepoznatoj temperaturi ambijenta i položaj vanjskog (svježeg) zraka će biti odabran automatski.

Ako je položaj  odabran, niža brzina ventilatora prilagođena je u višu brzinu ventilatora.

### Odmrzivač

#### **OPREZ**

Kako biste spriječili oštećenje vodiča koji su zaljepljeni s unutrašnje strane zadnjeg stakla nikad nemojte čistiti staklo iznutra pomoću oštih predmeta ili abrazivnih sredstava za čišćenje.

#### **i OBAVIJEST**

Ako želite odmrznuti i odmagliti prednje vjetrobransko staklo, pogledajte 'Odmrzavanje i odmagljivanje' u ovom poglavlju.





## Odmrzavanje stražnjeg stakla



OPDE046319

Odmrzivač grije staklo za uklanjanje mraza, magle i tankog leda s vanjske i unutarnje strane prozora dok motor radi.

- Za uključivanje odmrzivača stražnjeg stakla pritisnite prekidač koji se nalazi na središnjoj konzoli. Indikator odmrzivača stražnjeg stakla će se uključiti.
- Za isključivanje odmrzavanja, pritisnite opet isti prekidač na srednjoj konzoli.

### **i** OBAVIJEST

- Ako se na stražnjem staklu nakupi veća količina snijega, uklonite ju sa stakla prije uključivanja odmrzivača.
- Stražnji se odmrzivač automatski isključuje nakon 20-ak minuta ili kad se prekidač za paljenje prebaci u položaj OFF.

### Odmrzavanje vanjskih retrovizora (ako je u opremi)

Ako je vaše vozilo opremljeno grijanjem vanjskih retrovizora, ono se uključuje kad se uključi i grijanje stražnjeg stakla.

### Odmrzavanje prednjih brisača (ako je u opremi)

Ako je vaše vozilo opremljeno odmrzavanjem prednjih brisača, ono se uključuje kad se uključi i grijanje stražnjeg stakla.

## Sustav automatskog odmagljivanja (ako je u opremi)

Automatsko odmagljivanje smanjuje mogućnost magljenja unutarnje strane vjetrobranskog stakla automatskim prepoznavanjem vlage na unutarnjoj strani vjetrobrana.

Sustav automatskog odmagljivanja radi kad je uključeno grijanje ili klima uređaj.

### **i** OBAVIJEST

**Sustav automatskog odmagljivanja možda neće raditi normalno ako je vanjska temperatura niža od -10 °C.**

Za isključivanje ili reset sustava automatskog odmagljivanja pritisnite prekidač za odmrzavanje i držite ga pritisnutim 3 sekunde kad je ključ u bravi za paljenje u položaju ON.

Indikator ADS OFF na informacijskom zaslonu klima uređaja će zatreptati 3 puta. To je znak da odmagljivanje isključeno ili vraćeno u programirano stanje.

Ako se ADS sustav (automatsko odmagljivanje) resetira, ADS OFF indikator će zatreptati 6 puta.

Ako je akumulator ispražnjen ili iskopčan, resetira se status odmagljivanja.





## Značajke vašeg vozila

### **i** OBAVIJEST

Za optimalnu efikasnost sustava nemojte odabrati položaj recirkulacije zraka u kabini dok je sustav automatskog odmagljivanja uključen.

### **OPREZ**

Nemojte ukloniti poklopac senzora smješten na gornjem kraju vozačke strane vjetrobranskog stakla.

Može doći do oštećenja dijelova sustava i možda neće biti pokriveno Vašim jamstvom vozila.

## DODATNE ZNAČAJKE KLIMA UREĐAJA

### **Ionizator zraka (ako je u opremi)**

Kad je ključ za paljenje u položaju ON, automatski se uključuje funkcija pročišćavanja zraka.

Funkcija pročišćavanja zraka se automatski isključuje kad se ključ za paljenje okrene u položaj OFF.

### **Automatsko prozračivanje (ako je u opremi)**

Tako je kontakt za paljenje u položaju ON ili motor radi i vanjska je temperatura niska, značajka automatskog prozračivanja će se uključiti ako je ulaz zraka u položaju recirkulacije dulje od 30 minuta i klimatizacija je uključena. Ako su ovi uvjeti ispunjeni, ulaz zraka će se automatski prebaciti na vanjski (svjež) zrak.

Kad je uključena klimatizacija, odaberite mode lica  i pritisnite prekidač za recirkulaciju zraka u trajanju od 3 sekunde.

Kad je automatsko prozračivanje uključeno, indikator recirkulacije će zatreptati 6 puta. Kad se ta funkcija isključi, indikator recirkulacije će zatreptati 3 puta.

### **Unutarnja recirkulacija s krovnim prozorom (ako je u opremi)**

Ako se otvori krovni prozor dok rade grijanje ili klima uređaj, automatski će se odabrati ulazak svježeg zraka u kabinu. I ako tad odaberete recirkulaciju zraka u kabini, sistem će nakon 3 minute prebaciti na ulazak svježeg zraka u kabinu.

Nakon zatvaranja krovnog prozora, ulazak zraka će vratiti na prijašnji odabir.





## PRETINCI

### ⚠ UPOZORENJE

Nemojte čuvati upaljače, propanске cilindre, ili druge zapaljive/eksplozivne materijale u vozilu. Ovi predmeti se mogu zapaliti i/ili eksplodirati ako je vozilo dulje vrijeme izloženo visokim temperaturama.

### ⚠ UPOZORENJE

Kako biste umanjili rizik od ozljeda u nesreći ili kod naglog zaustavljanja, uvijek držite vrata pretinca za rukavice zatvorena tijekom vožnje. Uvijek držite poklopce pretinaca zatvorene tijekom vožnje. Nemojte pokušavati staviti toliko stvari u pretince da se poklopci pretinaca ne mogu sigurno zatvoriti.

### OPREZ

Kako biste izbjegli mogućnost krađe, nemojte ostavljati vrijedne stvari u pretincima.

### Pretinac središnje konzole

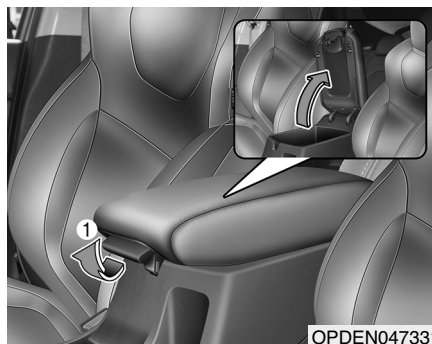

Otvaranje:

Kako biste otvorili pretinac središnje konzole, povucite ručicu (1) i zatim podignite poklopac.

### Pretinac za rukavice

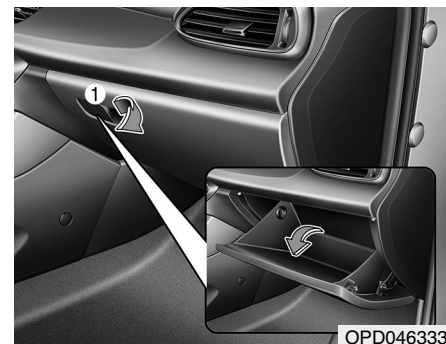

Kako biste otvorili pretinac za rukavice, povucite ručicu (1) i pretinac za rukavice će se automatski otvoriti. Zatvorite pretinac za rukavice nakon upotrebe.

### ⚠ UPOZORENJE

**UVIJEK** zatvorite pretinac za rukavice nakon upotrebe.

Otvoreni pretinac za rukavice može izazvati ozbiljne ozljede suvozača u slučaju nezgode, čak i ako je suvozač propisno vezan.

3

Značajke vašeg vozila





## Značajke vašeg vozila

### Pretinac za sunčane naočale

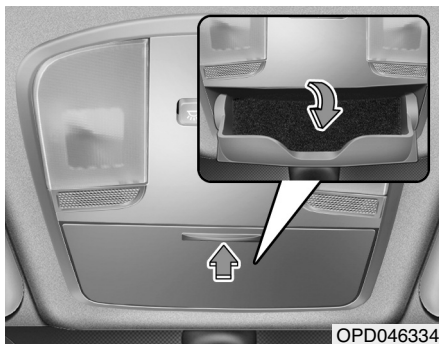

#### Otvaranje:

Za otvaranje pretinca za sunčane naočale, pritisnite poklopac i pretinac će se sporo otvoriti. Stavite Vaše sunčane naočale u poklopac pretinca s lećama prema van.

#### Zatvaranje:

Pritisnite za zatvaranje dok ne legne natrag na svoje mjesto.

Pretinac tijekom vožnje svakako treba biti zatvoren.

### **!** UPOZORENJE

- **Nemojte držati druge predmete osim sunčanih naočala u pretincu za sunčane naočale. Takvi predmeti mogu biti izbačeni iz pretinca u slučaju naglog zaustavljanja ili nesreće te vjerojatno ozlijediti putnike u vozilu.**
- **Nemojte otvarati pretinac za sunčane naočale dok je vozilo u pokretu. Otvoreni pretinac za sunčane naočale može zakloniti pogled na unutarnji retrovizor vozila.**
- **Nemojte sunčane naočale na silu staviti u pretinac za sunčane naočale kako biste spriječili oštećenje ili deformaciju naočala. Može doći do ozljeđivanja ako ga pokušate otvoriti na silu kad su naočale zapele u pretincu.**





## UNUTARNJE ZNAČAJKE

### Pepeljara (ako je u opremi)



OPDE046419

Za korištenje pepeljare, otvorite poklopac.

Za čišćenje ili pražnjenje pepeljare, izvucite ju van nakon što ste poklopac okrenuli u smjeru suprotnom od kazaljke na satu.

### **⚠ UPOZORENJE**

#### Korištenje pepeljare

Nemojte koristiti pepeljaru kao posudu za otpatke. Stavljanje zapaljenih cigareta ili šibica u pepeljaru s drugim zapaljivim materijalima može uzrokovati požar.

### Držač za šalice Srijeda

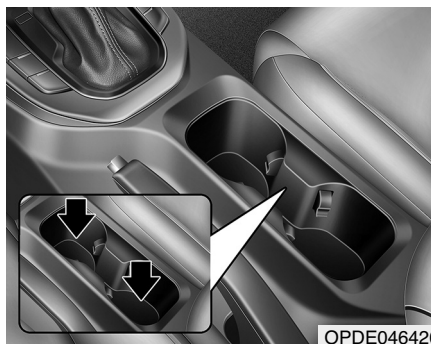

OPDE046420

Šalice ili male limenke pića mogu se smjestiti u držače za šalice.

### Straga

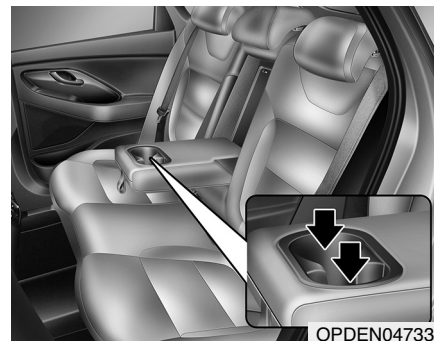

OPDEN047336

Za korištenje držača za šalice, povucite naslon za ruku prema dolje.

3

Značajke vašeg vozila





## Značajke vašeg vozila

### ⚠ UPOZORENJE

- Nemojte staviti nepokrivene šalice s vrućom tekućinom u držač za šalice dok je vozilo u pokretu. Ako se vruća tekućina prolije, možete se opeći. Takva opekлина kod vozača može uzrokovati gubitak kontrole nad vozilom.
- Kako biste umanjili rizik od ozljede u slučaju naglog zaustavljanja ili sudara, nemojte staviti nepokrivene šalice ili neosigurane boce, čaše, limenke, itd., u držač za šalice dok je vozilo u pokretu.
- Koristite samo meke čaše u držačima, jer tvrdi objekti u slučaju sudara mogu nekog ozlijediti.

### ⚠ UPOZORENJE

Držite limenke i boce izvan direktnog sunčevog svjetla. Držanje u vrućem vozilu može uzrokovati eksploziju.

### OPREZ

- Pića bi trebala biti pokrivena poklopcem koji će spriječiti proljevanje tijekom vožnje. Ako se tekućina prolije, može doprijeti do električnih instalacija vozila i oštetiti električne i elektroničke komponente.
- Kad čistite prolivenu tekućinu, nemojte sušiti držač za šalice na visokim temperaturama. To može oštetiti kromirani dio držača za šalice.

## Sjenilo

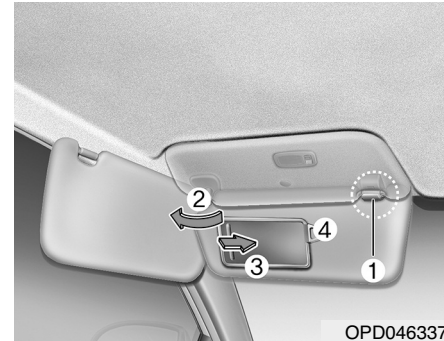

OPD046337

Koristite sjenilo za zaštitu od direktnog svjetla kroz prednje ili bočne prozore.

Za korištenje sjenila, povucite ga prema dolje.

Za korištenje sjenila za bočni prozor, povucite ga prema dolje, izvadite iz držača (1) i okrenite u stranu (2).

Za korištenje zrcala, povucite sjenilo prema dolje i pomaknite poklopac zrcala (3). Podesite kut sjenila prema potrebi.

Držač kartica (4) služi držanju kartica za naplatu autoceste.

### **i** OBAVIJEST

Dobro zatvorite zrcalo kad nije u upotrebi i sigurno ga odložite na njegovo mjesto.





## **⚠ UPOZORENJE**

**Za Vašu sigurnost, nemojte blokirati Vaš pogled dok koristite sjedilo.**

### **OPREZ**

**Nemojte u držač za kartice ugurati previše kartica istovremeno, jer ga to može oštetiti.**

## **Utičnica 12V (ako je u opremi)**

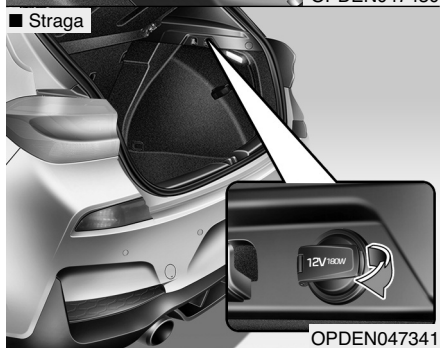
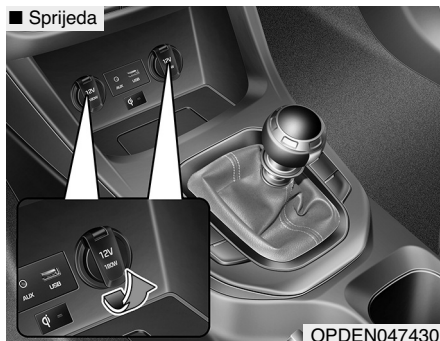

Utičnica je osmišljena kako bi strujom opskrbila mobilne telefone ili druge uređaje dizajnirane za rad s električnim sustavima vozila.

Uređaji bi trebali crpiti manje od 180 watta dok motor radi.

## **⚠ UPOZORENJE**

**Nemojte staviti prst ili strani predmet (iglu, itd.) u utičnicu i ne dirajte s mokrom rukom. Možete doživjeti strujni udar ili može doći do požara.**

**3**

Značajke vašeg vozila







## Značajke vašeg vozila

### OPREZ

- Koristite utičnicu samo kad motor radi i uklonite priključak dodatka nakon korištenja. Korištenje priključka dodatka dulje vrijeme s ugašenim motorom može uzrokovati pražnjenje akumulatora.
- Koristite samo dodatke koji rade uz napon 12V i troše manje od 180W.
- Prilagodite klimatizaciju ili grijač na najnižu razinu kad koristite utičnicu.
- Zatvorite poklopac kad nije u upotrebi.

(nastavlja se)

### (nastavak)

- Neki elektronički uređaji mogu uzrokovati elektroničke smetnje kad su priključeni na utičnicu vozila. Ovi uređaji mogu uzrokovati pretjeranu statičku buku i kvarove u drugim elektroničkim sustavima ili uređajima koji se koriste u Vašem vozilu.
- Gurnite utičnicu do kraja. Ako nije ostvaren dobar kontakt, može se dogoditi pregrijavanje i pregaranje osigurača.
- Priključujte samo baterijske uređaje koji imaju zaštitu od povrata napona. Struja koja iz uređaja teče natrag u električnu mrežu može izazvati oštećenje uređaja i mreže.

### Upaljač (ako je u opremi)



Da bi upaljač radio, prekidač za paljenje mora biti u položaju ACC ili u položaju ON.

Za korištenje upaljača otvorite poklopac pritiskanjem prekidača. Pritisnite upaljač do kraja u utičnicu. Kad je zagrijan, upaljač će iskočiti u položaj za vađenje.

Preporučujemo da koristite zamjen-ske dijelove od ovlaštenog HYUNDAI trgovca.





## ⚠ UPOZORENJE

- Držanje upaljača u utičnici nakon što se zagrijao uzrokovat će pregrijavanje.
- Ako upaljač ne iskoči unutar 30 sekundi, izvadite ga kako biste spriječili pregrijavanje.
- Nemojte umetati strane predmete u utičnicu upaljača. Može doći do oštećenja upaljača.

## OPREZ

Samo originalni HYUNDAI upaljač bi se trebao koristiti u utičnici upaljača. Korištenje dodatka (brijačih aparata, ručnih usisavača, i grijača kave, primjerice) može oštetiti utičnicu ili uzrokovati kvar.

## Sistem bežičnog punjenja mobitela (ako je u opremi)



U središnjoj konzoli je mjesto za bežično punjenje mobitela.

Sistem je dostupan kad su sva vrata zatvorena i prekidač za paljenje je u položaju ACC/ON.

## Punjenje mobitela

Sistem bežičnog punjenja mobitela radi samo uz mobitele koji udovoljavaju Qi (Qi) standardu. Provjerite oznaku mobitela ili posjetite web stranicu proizvođača vašeg mobitela kako biste provjerili podržava li vaš aparat Qi tehnologiju.

Proces bežičnog punjenja počinje čim stavite aparat koji podržava Qi tehnologiju na punjač.

1. S punjača uklonite smart ključ i sve ostale predmete. Ako ih ostavite, mogli bi omesti proces punjenja.
2. Indikator zasvijetli narančasto dok je proces punjenja u tijeku. Kad je punjenje završeno, indikator zasvijetli zeleno.
3. Sistem bežičnog punjenja može se uključiti i isključiti u korisničkim postavkama (za više informacija pogledajte LCD modovi u ovom poglavlju).





## Značajke vašeg vozila

Ako punjenje nije počelo:

- Ako punjenje nije počelo, malo pomaknite mobilni telefon.
- Provjerite rad indikatora (mora biti narančast) da se uvjerite da je punjenje u tijeku.

Svjetlo indikatora se možda neće promijeniti u zeleno, čak i ako je baterija napunjena; to ovisi o modelu mobilnog telefona. Indikator trepti narančastim svjetlom 10 sekundi ako sustav punjenja ne radi ispravno.

Ako se to dogodi, privremeno prekinite proces punjenja i onda pokušajte iznova napuniti mobilni telefon.

Sustav vas obavještava porukom na LCD zaslonu ako ne uzmete mobilni telefon sa sobom kad se otvore prednja vrata i prekidač paljenja je u OFF položaju.

### OPREZ

- **Sustav bežičnog punjenja mobilnog telefona možda neće podržati punjenje nekih mobilnih telefona koji nisu provjereni certificirani za Qi standard ( Qi ).**

(nastavlja se)

(nastavak)

- **Smjestite mobilni telefon u sredinu sistema bežičnog punjenja mobilnog telefona. Ako mobilni telefon nije u sredini učinak punjenja baterije će se smanjiti.**
- **Proces bežičnog punjenja može se privremeno prekinuti kad se koristi smart ključ (otvaranje/zatvaranje vrata, pokretanje motora i sl.)**
- **Kod nekih mobilnih telefona indikator se možda neće promijeniti u zeleno, čak i ako je baterija napunjena.**
- **Proces bežičnog punjenja može se privremeno prekinuti kad temperatura unutar sistema bežičnog punjenja mobilnog telefona nenormalno poraste. Proces bežičnog punjenja se nastavlja kad temperatura opet postane normalna.**
- **Proces bežičnog punjenja može se privremeno prekinuti ako se između mobilnog telefona i sistema bežičnog punjenja mobilnog telefona nađe neki metalni predmet poput kovanice ili ključeva.**

Sat

### UPOZORENJE

**Nikad nemojte podešavati sat za vrijeme vožnje. Možete izgubiti nadzor nad vozilom i izazvati prometnu nesreću s fatalnim posljedicama.**

#### *Vozila s Audio sustavom*

Odaberite [SETUP/CLOCK ] na audio sustavu → Select [Date/Time].

- Set time (podešavanje vremena): podesite vrijeme na zaslonu.
- Time format (format vremena): Odaberite između 12- i 24-satnog prikaza vremena.

#### *Vozila s Navigacijskim sustavom*

Odaberite Settings menu u Navigation system → Select [Date/Time].

- GPS time (GPS vrijeme): prikazuje vrijeme prema GNSS vremenskom sustavu.
- 24-hour (format vremena): Odaberite između 12- i 24-satnog prikaza vremena.

**Za više detalja provjerite upute o korištenju navigacijskog sustava.**





## Vješalica za odjeću (ako je u opremi)

■ Tip A

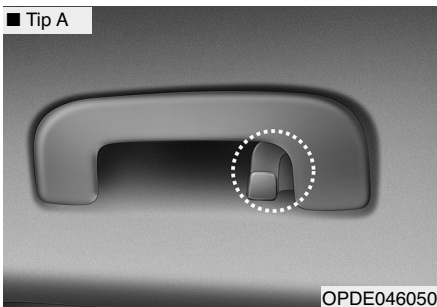

OPDE046050

■ Tip B

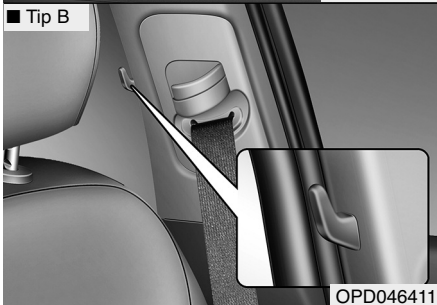

OPD046411

Nemojte vješati tešku odjeću, jer se može oštetiti kuka.

- Budite oprezni kad otvarate i zatvarate vrata. Odjeća, itd. može zaglaviti na vratima.

## ⚠ UPOZORENJE

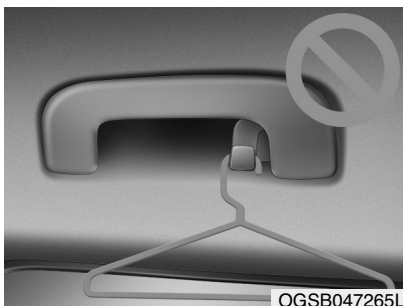

OGSB047265L

**Ova je vješalica predviđena samo za odjeću. Nemojte ništa drugo vješati za nju. Također, nemojte u džepovima držati teške i oštre predmete. U slučaju nezgode i aktivacije zračnih jastuka/zavjesa ti predmeti ili predmeti koji su u džepovima mogu ozlijediti putnike.**

## Sidra za otirač(e) (ako je u opremi)

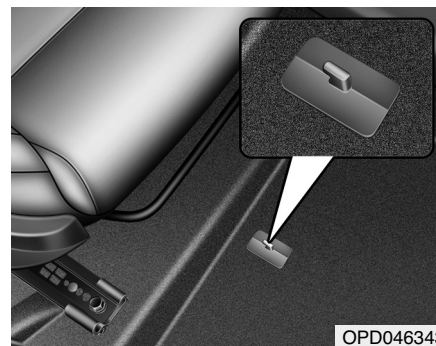

OPD046343

Kad koristite otirač na tepihu podu sprijeda, vodite računa da je **UVIJEK** pričvršćen na sidra za otirač u Vašem vozilu. Ovo sprečava klizanje otirača prema naprijed.

3

Značajke vašeg vozila





## Značajke vašeg vozila

### ⚠ UPOZORENJE

Morate se pridržavati sljedećeg kad pričvršćujete BILO KOJI otirač u vozilu.

- Budite sigurni da su otirači sigurno pričvršćeni na sidra za otirače u vozilu.
- Nemojte koristiti NIJEDAN otirač koji se ne može sigurno pričvrstiti na sidra za otirače u vozilu.
- Nemojte staviti otirače jedan na drugi (npr. gumeni otirač na obični otirač). Na svakom položaju treba biti samo jedan otirač.

**VAŽNO** - Vaše vozilo je proizvedeno sa sidrima za otirače na vozačkoj strani koja su osmišljena za sigurno pričvršćivanje otirača za pod. Kako biste izbjegli smetnje u radu s papučicama, preporučujemo da koristite za Vaše vozilo dizajnirane HYUNDAI otirače.

### Mreža za prtljagu (držač) (ako je u opremi)



Kako biste spriječili pomicanje predmeta u prtljažnom prostoru, možete koristiti četiri držača smještene u prtljažnom prostoru za pričvršćivanje mreže za prtljagu.

Ako je potrebno, preporučujemo da kontaktirate ovlaštenog HYUNDAI trgovca za nabavu mreže za prtljagu.

### ⚠ OPREZ

Kako biste spriječili oštećenje prtljage ili vozila, budite oprezni kad prevozite krhke ili glomazne predmete u prtljažnom prostoru.

### ⚠ UPOZORENJE

Kako biste izbjegli ozljedu oka, **NEMOJTE** previše natezati mrežu za prtljagu. **UVIJEK** držite lice i ruke izvan povratne putanje mreže za prtljagu. **NEMOJTE** koristiti mrežu za prtljagu kad ima vidljive znakove istrošenosti ili oštećenja.





## Sigurnosni pokrov tereta (ako je u opremi)

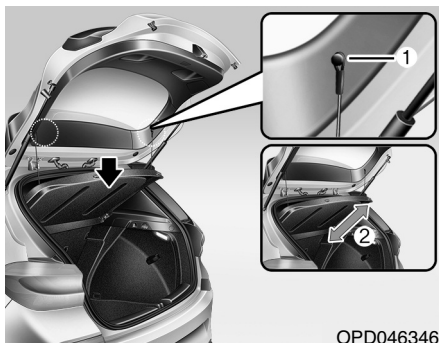

OPD046346

Koristite sigurnosni pokrov tereta da biste sakrili predmete u prtljažnom prostoru.

Pokrov tereta u prtljažniku će se podići kad se otvori poklopac prtljažnika.

Otpojite vezicu (1) ako želite da se vrati u početni položaj. Da biste pokrov tereta u potpunosti izvadili iz vozila, podignite do kuta od cca 50-ak stupnjeva i potom izvucite van (2).

### OPREZ

S obzirom na to da sigurnosni pokrov tereta može biti oštećen ili deformiran, nemojte na njega staviti prtljagu kad je u upotrebi.

### ⚠ UPOZORENJE

- Nemojte staviti predmete na sigurnosni pokrov tereta. Takvi predmeti mogu biti izbačeni u kabinu i vjerojatno ozlijediti putnike tijekom nesreće ili kočenja.
- Nikada nemojte dopustiti da se itko vozi u prtljažnom prostoru. Osmišljen je samo za prtljagu.
- Održavajte ravnotežu vozila i smjestite masu što je više moguće naprijed.





## Multimedijski sustav

|   |      |
|---|------|
| <b>Multimedijski sustav</b> .....                     | 4-2  |
| AUX, USB i iPod® ulazi .....                          | 4-2  |
| Antena.....   | 4-2  |
| Daljinske komande na upravljaču .....                 | 4-3  |
| <i>Bluetooth</i> ® bežični hands free sustav .....    | 4-4  |
| Audio / Video / Navigacija (AVN) .....                | 4-4  |
| How vehicle radio works .....                         | 4-4  |
| <b>Audio (sa zaslonom osjetljivim na dodir)</b> ..... | 4-8  |
| Značajke vašeg audio sustava.....                     | 4-9  |
| Radijski mod .....                                    | 4-14 |
| Medijski mod.....                                     | 4-17 |
| Telefonski mod.....                                   | 4-28 |
| Podešavanje postavki .....                            | 4-36 |
| <b>Potvrda o sukladnosti</b> .....                    | 4-38 |
| CE za EU.....   | 4-38 |





## MULTIMEDIJSKI SUSTAV

### **i** OBAVIJEST

- Ako instalirate naknadno kupljena HID prednja svjetla, audio i električni uređaji u Vašem vozilu se mogu pokvariti.
- Pazite da kemikalije poput krema za ruke, parfema, kozmetičkih ulja, osvježivača zraka i sl. ne dođu u dodir s dijelovima unutrašnjosti jer mogu izazvati promjenu ili čak i ljuštenje boje.

### AUX, USB i iPod® ulazi



OPDEN047428

Možete koristiti Aux priključak za spajanje audio uređaja i USB priključak za spajanje USB-a i iPod-a.

### **i** OBAVIJEST

Kad koristite prijenosni audio uređaj priključen na utičnicu, može doći do buke tijekom reprodukcije. Ako se ovo dogodi, koristite izvor napajanja prijenosnog audio uređaja.

\* iPod® je zaštitni znak tvrtke Apple Inc.

### Antena

#### *Perajasta krovna antena*

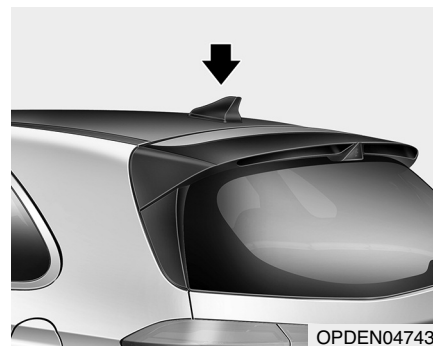

OPDEN047437

Vaš automobil koristi krovnu antenu za primanje podataka (primjerice GPS, AM/FM, DAB, GNSS).



## Audio daljinsko upravljanje (ako je u opremi)

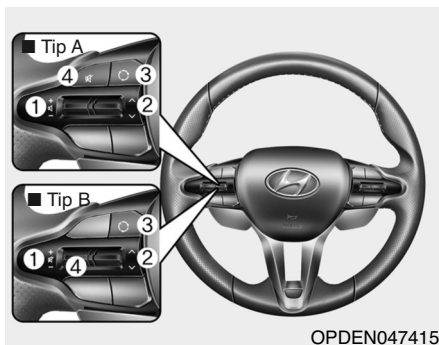

Prekidač za audio kontrole na upravljaču ugrađen je za Vašu sigurnu vožnju.

### **OPREZ**

**Nemojte istovremeno pritiskati audio prekidače na daljinskom upravljaču.**

### **VOL (+ / -) (1)**

- Pritisnite prekidač prema gore za povećanje glasnoće.
- Pritisnite prekidač prema dolje za smanjivanje glasnoće.

### **SEEK/PRESET ( ^ / v ) (2)**

Prekidač SEEK/PRESET ima različite funkcije temeljene na modu sustava. Za sljedeće funkcije prekidač treba pritisnuti 0,8 sekundi ili više.

#### **RADIO mod**

Funkcionirat će kao AUTO SEEK (automatsko traženje) i tražit će stanicu dok ne otpustite prekidač.

#### **MEDIA mod**

Funkcionirat će kao prekidač za premotavanje (naprijed/nazad, FF/REW).

Ako se SEEK/PRESET prekidač pomakne gore/dolje, u svakom modu će funkcionirati na sljedeće načine.

#### **RADIO mod**

Funkcionirat će kao prekidač za odabir pohranjene stanice (PRESET STATION).

#### **MEDIA mod**

Funkcionirat će kao prekidač za traženje pjesme (TRACK UP/DOWN).

### **MODE ( ) (3)**

Pritiskom na MODE tipku odabirete ulaz – radio, CD ili Aux.

### **MUTE ( ) (4)**

- pritiskom u potpunosti utišavate zvuk
- drugim pritiskom se razina zvuka vraća na prijašnju razinu

### **i OBAVIJEST**

**Detaljne informacije o prekidačima za audio kontrolu opisane su na sljedećim stranicama u ovom poglavlju.**





## Multimedijski sustav

### **Bluetooth® bežična tehnologija handsfree**



Možete koristiti mobilni telefon bežično upotrebom *Bluetooth®* bežične tehnologije.

- (1) Prekidač za pozivanje / javljanje
- (2) Prekidač za kraj pozivanja
- (3) Mikrofon

- Audio: Detaljne informacije pronađite u 'Audio' poglavlju.
- AVN: Detaljne informacije za *Bluetooth®* bežičnu tehnologiju i handsfree opisane su u zasebnom priručniku.

### **Audio/Video/Navigacijski sustav (AVN) (ako je dio opreme)**

Detaljne informacije za AVN sustav opisane su u zasebnom priručniku.

### **Funkcioniranje radija vozila FM prijem**

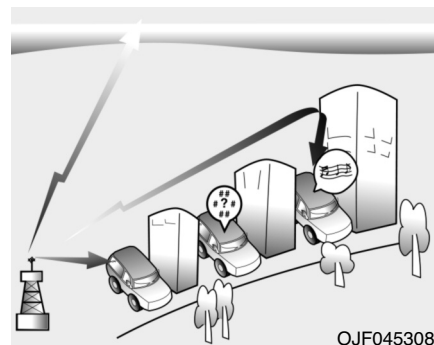

AM i FM radio signali emitiraju se iz odašiljača koji se nalaze u okolici Vašeg grada. Njih presreće radio antena na Vašem vozilu. Radio potom obrađuje signal i odašilje ga na zvučnike Vašeg vozila.

Kad snažan radijsignal dosegne Vaše vozilo, precizna tehnika Vašeg audio sustava osigurava najbolju moguću kvalitetu sviranja. Međutim, u nekim slučajevima signal koji dolazi do Vašeg vozila ne može biti jak i jasan.





Razlog mogu biti različiti faktori, poput udaljenosti od radio stanice, blizine drugih jakih radijskih postaja ili prisutnosti građevina, mostova i drugih velikih prepreka na tom području.

### **AM (MW, LW) prijem**

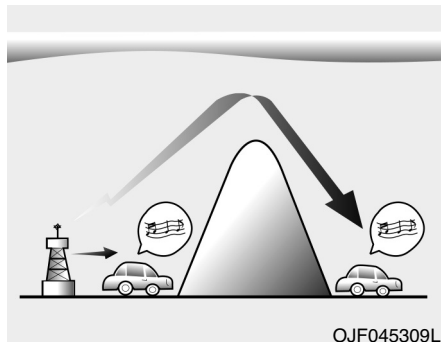

AM emitiranje može se uhvatiti na većim udaljenostima od FM emitiranja. To je moguće zato što se AM radio valovi prenose na niskim frekvencijama. Ovi radio valovi velike udaljenosti i niske frekvencije mogu pratiti zakrivljenost zemlje umjesto putovanja ravno u atmosferu. Osim toga, oni zaobilaze prepreke, što rezultira boljom pokrivenošću signala.

### **FM radio stanica**

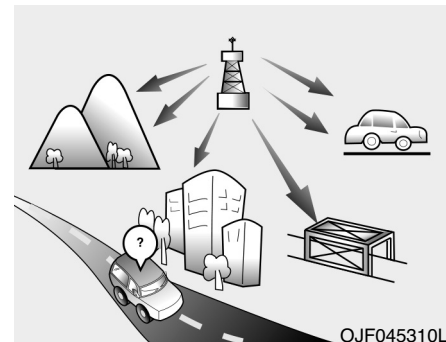

FM emitiranje prenosi se na visokim frekvencijama i nema tendenciju slijediti zakrivljenost zemljine površine. Zbog toga se FM prijem općenito počinje gubiti na kraćim udaljenostima od stanice. Također, na FM signal lako utječu građevine, planine i prepreke. To može dovesti do neželjenih ili neugodnih uvjeta slušanja te biste mogli zaključiti da nešto nije u redu s radio prijemnikom. Sljedeći uvjeti su normalni i ne ukazuju na radio probleme:



## Multimedijski sustav

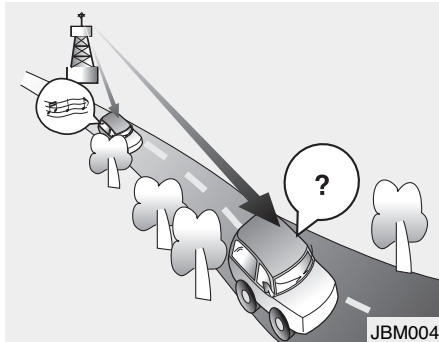

- Slabljenje - Kako se vozilo udaljava od radio stanice, signal će oslabiti i zvuk će se početi gubiti. Kad se to dogodi, predlažemo da odaberete neku drugu, jaču stanicu.
- Gubljenje signala/šum - Slabi FM signali ili velike prepreke između odašiljača i Vašeg radio prijemnika mogu poremetiti signal i uzrokovati statički ili podrhtavajući zvuk. Smanjivanje razine visokih tonova može ublažiti taj učinak dok prepreka ne nestane.

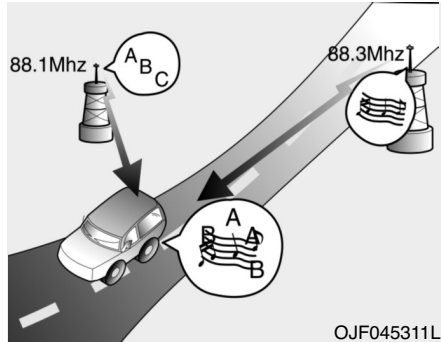

- Zamjena stanica - Kako FM signal slabi, snažniji signal u blizini iste frekvencije može preuzeti funkciju. To se događa zato što je Vaš radio dizajniran za preuzimanje najčišćeg signala. Ako se to dogodi, odaberite drugu postaju s jačim signalom.
- Isključivanje višestrukog signala - Radio signali iz nekoliko pravaca mogu uzrokovati izobličenje ili podrhtavanje zvuka. To može biti uzrokovano izravnim i reflektiranim signalom iste stanice ili signalima dvije stanice s bliskim frekvencijama. Ako se to dogodi, odaberite drugu postaju dok se stanje ne raščisti.

### **Korištenje mobilnog telefona ili dvosmjernog radija**

Korištenje mobitela unutar vozila može prouzročiti buku u audio sustavu. To ne znači da nešto nije u redu s audio opremom. U tom slučaju, pokušajte koristiti mobilne uređaje što dalje od audio opreme.

#### **OPREZ**

**Kad koristite komunikacijski sustav, kao što je mobitel ili radio postavljen u vozilu, zasebna vanjska antena mora biti postavljena. Kad koristite mobitel ili radio prijemnik samo s unutarnjom antenom, to može utjecati na električni sustav vozila i negativno utjecati na sigurno upravljanje vozilom.**

#### **⚠ UPOZORENJE**

**Ne koristite mobitel za vrijeme vožnje. Zaustavite se na sigurnoj lokaciji kako biste koristili mobitel.**





---

## iPod®

---

iPod® je registrirani zaštićeni znak tvrtke Apple Inc.

---

## **Bluetooth® Wireless Technology (Bluetooth® bežična tehnologija)**

---

Bluetooth® riječ i logo su registrirani zaštitni znakovi u vlasništvu Bluetooth SIG Inc. i svaka upotreba takvih znakova od strane HYUNDAI-a je pod licencom.

Mobitlni uređaj s *Bluetooth®* Wireless Tehnologijom je potreban kako biste mogli koristiti sve značajke *Bluetooth®* Wireless Technology sustava.





## Multimedijski sustav

### AUDIO (sa zaslonom osjetljivim na dodir)

■ Tip A



■ Tip B



(S *Bluetooth*<sup>®</sup> bežičnom tehnologijom)

S0H4H0000EE/S0H4H0001EE





## Značajke vašeg audio-uređaja

### Glavna jedinica

#### ■ Tip A

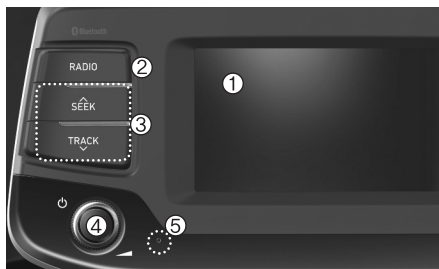

#### ■ Tip B

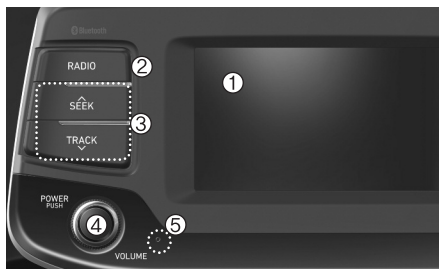

\* Stvarne značajke vašeg vozila mogu se razlikovati od ilustracije.

#### (1) LCD zaslon

- Dodirnite zaslon za odabir prekidača.

#### (2) RADIO

- Pokretanje DAB/FM\* i AM radija.

\* ako je DAB radio u opremi

#### (3) SEEK/TRACK

- Pretraga dostupnih radijskih stanica u DAB/FM\* i AM radio modu.
- Promjena trenutne skladbe u media modu.

\* ako je DAB radio u opremi

#### (4) POWER/VOLUME prekidač

- Okrenite da biste podesili glasnoću zvuka.
- Pritisnite da biste uključili ili isključili uređaj.

#### (5) RESET

- Gašenje i reset audio-uređaja.







## Multimedijski sustav

### ■ Tip A



### ■ Tip B

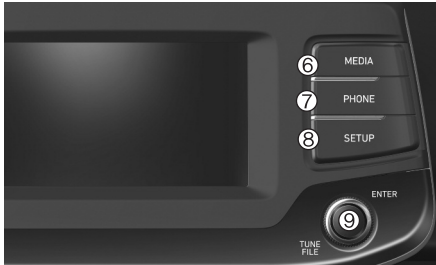

### (6) MEDIA

- Prebacuje na USB(iPod®), Bluetooth®(BT) Audio, AUX ili My Music.
- Prikazuje media menu kad su spojena dva ili više medija ili je pritisnut **[MEDIA]** prekidač u media modu.

### (7) PHONE

- Uključuje/isključuje Bluetooth® Phone mod.

### (8) SETUP

- Odabire Display (zaslon), Sound (zvuk), Date/Time (datum/vrijeme), Bluetooth, System, Screensaver (čuvar zaslona) i Display off (isključivanje zaslona).

### (9) TUNE prekidač

- Okrenite za odabir kroz listu skladbi/radijskih stanica.
- Pritisnite za odabir stavke.





### Daljinske komande na upravljaču

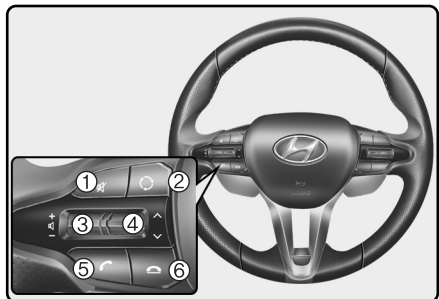

\* Stvarna značajka u vozilu može se razlikovati od ilustracije.

#### (1) MUTE

- Pritisnite za potpuno utišavanje reprodukcije.
- Utišava mikrofonski signal tijekom poziva.

#### (2) MODE

- Svaki put kad je tipka pritisnuta, mod se mijenja ovim redom: Radio → Media.

#### (3) VOLUME

- Služi kontroliranju glasnoće.

#### (4) UP/DOWN

- Pritisnite prekidač u radijskom modu za pretragu pohranjenih stanica.
- Pritisnite i držite prekidač u radijskom modu za pretragu frekvencija.
- Pritisnite prekidač u medijskom modu za promjenu reproducirane skladbe.
- Pritisnite i držite prekidač u medijskom modu za pretragu pohranjenih skladbi (osim Bluetooth® (BT) Audia i AUX).

#### (5) CALL

- Pritisnut kratko
  - Ako nije u tijeku Bluetooth® Handsfree mode ili primanje poziva  
Prvi pritisak: prikazuje zaslon povijesti poziva.  
Drugi pritisak: automatski prikazuje posljednje birani broj.  
Treći pritisak: poziva odabrani broj.
  - Kad je pritisnut na zaslon dolazećeg poziva, javlja se na poziv
  - Kad je pritisnut tijekom Bluetooth® Handsfree moda, prebacuje na poziv na čekanju (Call Waiting)

- Pritisnut i zadržan (dulje od 1 sekunde)

- Ako nije pritisnut u Handsfree Bluetooth® modu ili tijekom primanja poziva, ponovno poziva posljednje pozvan broj.
- Kad je pritisnut tijekom poziva Handsfree Bluetooth® bežične tehnologije, prebacuje poziv natrag na mobilni telefon (Private)
- Kad je pritisnuta tijekom pozivanja na mobilnom telefonu, prebacuje poziv natrag na Bluetooth® Handsfree mod (Radi samo kad je Bluetooth® Handsfree povezan)

#### (6) END

- Ako je pritisnut tijekom Bluetooth® Handsfree moda završava poziv.
- Pritisnite na zaslonu dolazećeg poziva za odbijanje poziva.



**⚠ UPOZORENJE**

- Nemojte gledati u ekran dok vozite. Netremično promatranje zaslona može dovesti do prometnih nesreća.
- Nemojte rastavljati, sastavljati ili na bilo koji način modificirati audio sustav. Posljedice takvih zahvata mogu biti nesreće, požar ili strujni udar.
- Korištenje mobitela tijekom vožnje može prouzročiti gubitak pažnje i povećati vjerojatnost nesreća. Mobilni telefon koristite samo nakon parkiranja vozila.
- Posebnu pažnju posvetite tome da uređaj ne polijete vodom ili da ne umetate strane predmete u uređaj. Posljedice takvih zahvata mogu biti dim, požar ili kvar uređaja.

(nastavlja se)

**(nastavak)**

- Nemojte koristiti sustav ako na zaslonu nema slike ili sustav ne svira zvuk jer ovi znakovi mogu ukazivati na kvar uređaja. Nastavak korištenja u takvim uvjetima može dovesti do nesreća (požara, strujnog udara) ili kvara uređaja.
- Nemojte dodirivati antenu tijekom oluja jer to može dovesti do munjom uzrokovanog strujnog udara.
- Nemojte se zaustavljati ili parkirati gdje to nije dozvoljeno kako bi koristili uređaj. To može dovesti do prometnih nesreća.
- Koristite sustav kad je kontakt vozila uključen. Dugotrajno korištenje s isključenim kontaktom može rezultirati pražnjenjem akumulatora.

**⚠ UPOZORENJE**

Vožnja uz podijeljenu ili smanjenu pažnju može izazvati gubitak nadzora nad vozilom što za posljedicu može imati sudar, nesreću, ozljede ili smrt. Isključiva odgovornost vozača je da vozilom upravlja sigurno i u skladu sa zakonom. Tijekom vožnje nije dopušteno korištenje mobilnih i drugih uređaja, kao ni sustava u vozilu koji odvlače pažnju i traže skretanje pogleda s ceste. Vozač je isključivo odgovoran za poštivanje prometnih i svih ostalih zakona.



**OPREZ**

- Upravljanje uređajem tijekom vožnje može dovesti do nesreća zbog nedostatka pozornosti na vanjsku okolinu. Prvo parkirajte vozilo prije korištenja uređaja.
- Podesite glasnoću na razinu koja omogućuje vozaču da čuje zvukove izvan vozila. Vožnja u uvjetima u kojima se vanjski zvukovi ne mogu čuti može dovesti do nesreća.
- Obratite pažnju na jačinu zvuka u trenutku uključivanja uređaja. Ekstremno glasan zvuk prilikom uključivanja uređaja može dovesti do oštećenja sluha. (Podesite glasnoću na odgovarajuću razinu prije isključivanja uređaja.)

(nastavlja se)

(nastavak)

- Uključite kontakt automobila prije korištenja ovog sustava. Nemojte koristiti audio sustav dulje vrijeme s isključenim kontaktom jer to može dovesti do praznjenja akumulatora.
- Nemojte uređaj izlagati jakim udarcima. Izravan pritisak na prednju stranu monitora može uzrokovati oštećenje LCD ili dotirnog zaslona.
- Kad čistite uređaj, vodite računa da ugasisite uređaj i koristite suhu i meku krpnu. Nikada nemojte koristiti grube materijale, kemijske tkanine ili otapala (alkohol, benzen, razrjeđivače, itd.) jer takvi materijali mogu oštetiti uređaj ili uzrokovati kvarenje boje/kvalitete.

(nastavlja se)

(nastavak)

- Nemojte stavljati pića blizu audio sustava. Prolijevanje pića može dovesti do kvara sustava.
- U slučaju kvara uređaja, obratite se svojem ovlaštenom HYUNDAI trgovcu.
- Ako je uređaj okružen snažnim magnetskim poljem, mogu se pojaviti smetnje u radu. To ne znači da je uređaj neispravan.
- Kozmetički preparati (poput kreme za ruke ili uljnih preparata) ne smiju doći u kontakt s uređajem i prednjom konzolom, jer bi mogli izazvati oštećenje i gubitak boje.





## Multimedijski sustav

### Informacije o statusu sustava

Ikone koje pokazuju audio status se prikazuju u gornjem desnom kutu zaslona.

| Ikona | Opis   |
|-------|--|
|       | Mute<br>Utišavanje   |
|       | Battery<br>Preostali kapacitet baterije spojenog Bluetooth® uređaja                                      |
|       | Handsfree + Audio streaming connection<br>Bluetooth® Handsfree poziv i audio streaming dostupni          |
|       | Handsfree connection<br>Bluetooth® Handsfree poziv dostupan  |
|       | Bluetooth® audio streaming<br>Bluetooth® audio streaming dostupan  |
|       | Downloading contacts<br>Preuzimanje kontakata pomoću Bluetooth® bežične veze                             |
|       | Downloading call history<br>Preuzimanje povijesti poziva pomoću Bluetooth® bežične veze                  |
|       | Line busy<br>Telefonski poziv u tijeku (veza zauzeta)  |
|       | Mute mic<br>Mikrofon isključen tijekom poziva (druga strana Vas ne može čuti)                            |
|       | Phone signal strength<br>Snaga signala za mobilni telefon koji je povezan pomoću Bluetooth® bežične veze |

4-14

### Radio

#### FM/AM (s RDS-om)

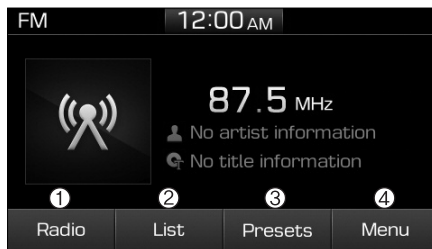

#### (1) Radio

Prebacivanje između FM i AM prijema.

#### (2) List

Pogled na sve dostupne radio stanice.

#### (3) Presets

Pogled na sve pohranjene radio stanice.

#### (4) Menu

Odlazak u menu.

#### Prebacivanje između FM i AM prijema

- Pritisnite **[RADIO]** tipku na audio sustavu za prebacivanje između FM i AM prijema.
- Odaberite **[Radio]** na zaslonu za prebacivanje između FM i AM prijema.

#### Pretraga stanica

Pritisnite **[SEEK/TRACK]** tipku za pretragu dostupnih radijskih stanica.

#### List

Lista svih dostupnih radio stanica. Odaberite željenu stanicu.

Željene stanice mogu biti pohranjene u **[Presets]** odabirom **[+]**.





### Presets (memorirane stanice)

Moguće je pohraniti 40 radijskih stanica. Za slušanje željene stanice, pritisnite željenu stanicu na listi.

Pritisnite i držite tipku željenog mjesta od 1 do 40. To će spremi trenutnu frekvenciju na odabrano mjesto. Ako je mjesto prazno, samo pritiskanje je dovoljno za pohranu.

### Menu

Pritisnite [MENU] prekidač i odaberite željenu funkciju.

- Traffic Announcement (TA): uključuje ili isključuje prometne informacije (TA).
- Scan: sve se dostupne stanice reproduciraju po 5 sekundi svaka.
- Sound Settings: postavke zvuka se mogu promijeniti.

### DAB/FM (s DAB-om)

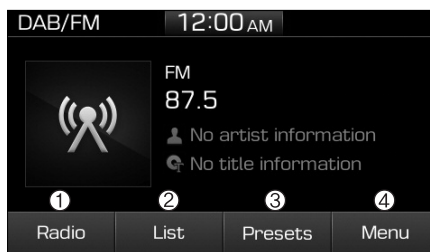

#### (1) Radio

Prebacivanje između FM i AM prijema.

#### (2) List

Pogled na sve dostupne radio stanice.

#### (3) Presets

Pogled na sve pohranjene radio stanice.

#### (4) Menu

Odlazak u menu.

### Prebacivanje između DAB/FM i AM prijema

- Pritisnite [**RADIO**] tipku na audio sustavu za prebacivanje između DAB/FM i AM prijema.
- Odaberite [**Radio**] na zaslonu za prebacivanje između DAB/FM i AM prijema.

### Pretraga stanica

Pritisnite [**SEEK/TRACK**] tipku za pretragu dostupnih radijskih stanica.

### List

Lista svih dostupnih radio stanica. Odaberite željenu stanicu.

Željene stanice mogu biti pohranjene u [Presets] odabirom [+].





## Multimedijski sustav

### Presets (memorirane stanice)

Moguće je pohraniti 40 radijskih stanica. Za slušanje željene stanice, pritisnite željenu stanicu na listi.

Pritisnite i držite tipku željenog mjesta od 1 do 40. To će spremi trenutnu frekvenciju na odabrano mjesto. Ako je mjesto prazno, samo pritisnjanje je dovoljno za pohranu.

### Meni

Pritisnite [Menu] prekidač i odaberite željenu funkciju.

- Traffic Announcement (TA): uključuje ili isključuje prometne informacije (TA).
- Region: uključuje ili isključuje automatsko prebacivanje između regionalnih stanica.
- Scan: sve se dostupne stanice reproduciraju po 5 sekundi svaka.
- Sound Settings: postavke zvuka se mogu promijeniti.
- Manual tune FM: ručna pretraga frekvencija FM pojasa.

### FM/AM (bez RDS-a)



#### (1) Band

Prebacivanje između FM i AM prijema.

#### (2) Presets

Pogled na sve pohranjene radio stanice.

#### (3) List

Pogled na sve dostupne radio stanice.

#### (4) Menu

Odlazak u menu.

### Prebacivanje između FM i AM prijema

- Pritisnite [**RADIO**] tipku na audio sustavu za prebacivanje između FM i AM prijema.
- Odaberite [Band] na zaslonu za prebacivanje između FM i AM prijema.

### Pretraga stanica

Pritisnite [**SEEK/TRACK**] tipku za pretragu dostupnih radijskih stanica.

### List

Lista svih dostupnih radio stanica. Odaberite željenu stanicu.

Željene stanice mogu biti pohranjene u [Presets] odabirom [save].





### Presets (memorirane stanice)

Moguće je pohraniti 40 radijskih stanica.

Za slušanje željene stanice, pritisnite željenu stanicu na listi.

Pritisnite i držite tipku željenog mjesta od 1 do 40. To će spremi trenutnu frekvenciju na odabrano mjesto. Ako je mjesto prazno, samo pritisnjanje je dovoljno za pohranu.

### Meni

Pritisnite [Menu] prekidač i odaberite željenu funkciju.

- Scan: sve se dostupne stanice reproduciraju po 5 sekundi svaka.
- Sound Settings: postavke zvuka se mogu promijeniti.

### Media

#### **i** OBAVIJEST - Korištenje MP3

#### Podržani audio formati

|                  |                                   |
|------------------|-----------------------------------|
| Audio formati    | WAVEform audio format             |
| Audio kompresija | MPEG1 Audio Layer3                |
|                  | MPEG2 Audio Layer3                |
|                  | MPEG2.5 Audio Layer3              |
|                  | Windows Media Audio Ver 7.X & 8.X |

#### **OPREZ**

**Zvučni zapisi u formatima koji nisu u skladu s ovima iz tablice možda neće biti prepoznati ili će svirati bez pravilnog prikazivanja imena datoteka i drugih informacija.**

### Podrška za komprimirane datoteke

#### 1. Podržani Bit rate (Kbps)

| BIT RATE(kbps) | MPEG1       | MPEG2     | MPEG2.5  | WMA |
|----------------|-------------|-----------|----------|-----|
|                |             | Layer3    |          |     |
| 32             | 8           | 8         | 8        | 48  |
| 40             | 16          | 16        | 16       | 64  |
| 48             | 24          | 24        | 24       | 80  |
| 56             | 32          | 32        | 32       | 96  |
| 64             | 40          | 40        | 40       | 128 |
| 80             | 48          | 48        | 48       | 160 |
| 96             | 56          | 56        | 56       | 192 |
| 112            | 64          | 64        |          |     |
| 128            | 80          | 80        |          |     |
| 160            | 96          | 96        |          |     |
| 192            | 112         | 112       |          |     |
| 224            | 128         | 128       |          |     |
| 256            | 144         | 144       |          |     |
| 320            | 160         | 160       |          |     |
|                | WAV         |           |          |     |
|                | PCM(Stereo) | IMA ADPCM | MS ADPCM |     |
|                | 24          | 4         | 4        |     |







## Multimedijski sustav

### 2. Frekvencije sempliranja (Hz)

| MPEG1 | MPEG2 | MPEG2,5 | WMA   | WAV   |
|-------|-------|---------|-------|-------|
| 44100 | 22050 | 11025   | 32000 | 44100 |
| 48000 | 24000 | 12000   | 44100 | 48000 |
| 32000 | 16000 | 8000    | 48000 |       |

- Za MP3/WMA komprimirane datoteke, razlike u kvalitete zvuka će se dogoditi ovisno o bitrateu. (Viša kvaliteta zvuka može se doživjeti uz viši bitrate.)
- Ovaj uređaj prepoznaje samo datoteke MP3/WMA ekstenzijama. Druge ekstenzije datoteka možda neće biti pravilno prepoznate.

### 3. Maksimalan broj prepoznatih mapa i datoteka

- Mapa : 2000 mapa za USB
- Datoteka : 6000 datoteka za USB
- Nema ograničenja za broj prepoznatih razina mape.

### 4. Raspon prikaza znakova (Unicode)

- Ime datoteke: do 64 engleska znaka (64 korejska znaka)
- Ime mape: do 32 engleska znaka (32 korejska znaka)

#### Jezična podrška (Unicode)

- Korejski: 2604 znaka
- Engleski: 94 znaka
- Uobičajeni kineski znakovi : 4888 znakova
- Specijalni simboli: 986 znaka

#### **OPREZ**

**Japanski/pojednostavljeni kineski znakovi nisu podržani.**

### **i** **OBAVIJEST - Korištenje USB Uređaja**

- Za korištenje vanjskog USB uređaja, provjerite da uređaj nije spojen kod pokretanja vozila. Spojite uređaj nakon pokretanja.
- Ako pokrenete motor kad je priključen USB uređaj, može doći do oštećenja USB uređaja. (USB uređaji su vrlo osjetljivi na strujni udar.)
- Ako se motor pokrene ili se isključi dok je vanjski USB uređaj spojen, vanjski USB uređaj možda neće raditi.
- Poduzmite mjere opreza za statički elektricitet prilikom spajanja ili otpajanja vanjskog USB uređaja.
- Ovisno o stanju vanjskog USB uređaja, spojeni vanjski USB uređaj može biti neprepoznatljiv.
- Šifriran MP3 PLAYER nije prepoznatljiv.
- Ako formatirana postavka bajt/sekter vanjskog USB uređaja nije 4kB, onda uređaj neće biti prepoznat.
- Koristite samo USB uređaj formatiran u FAT 12/16/32. NTFS i ExFAT formatirani uređaji nisu podržani.

(nastavlja se)





(nastavak)

- USB uređaji bez USB I/F autentičnosti možda neće biti prepoznatljivi.
- Provjerite da USB priključak ne dođe u kontakt s ljudskim tijelom ili drugim predmetima.
- Ako više puta spajate ili otpajate USB uređaj u kratkom vremenskom razdoblju, možete pokvariti uređaj.
- Možete čuti čudan zvuk prilikom spajanja ili odspajanja USB uređaja.
- Ako isključite vanjski USB uređaj tijekom sviranja u USB načinu rada, vanjski USB uređaj se može oštetiti ili može doći do kvara. Stoga, isključite vanjski USB uređaj kad je zvuk isključen ili je u drugom modu. (npr., radio)
- Ovisno o vrsti i kapacitetu vanjskog USB uređaja ili vrsti datoteka pohranjenih na uređaju, postoji razlika u vremenu koje je potrebno za prepoznavanje uređaja.
- Ne koristite USB uređaj za druge svrhe osim sviranja glazbenih datoteka.
- Sviranje videozapisa putem USB-a nije podržano.

(nastavlja se)

(nastavak)

- Korištenje USB dodataka kao što su punjači ili grijači koji koriste USB I/F može smanjiti učinkovitost ili izazvati probleme.
- Ako koristite uređaje kao što je USB čvorište koje je kupljeno odvojeno, audio sustav vozila možda neće prepoznati USB uređaj. U tom slučaju, spojite USB uređaj izravno s multimedijskim priključkom vozila.
- Ako je USB uređaj podijeljen na logičke pogone, samo glazbene datoteke s najvišim prioritetom su prepoznate u sustavu automobila.
- Uređaji kao što su MP3 player/mobitel/digitalni fotoaparati mogu biti neprepoznatljivi standardnim USB I/F.
- Punjenje preko USB možda se ne podržava u nekim mobilnim uređajima.
- USB HDD ili tipovi USB podložni neuspjehu povezivanja zbog vibracija vozila nisu podržani. (tip i-stick)

(nastavlja se)

(nastavak)

- Neki nestandardni USB uređaji (tip USB s metalnim poklopcem) mogu biti neprepoznatljivi.
- Neki čitači USB flash memorije (kao što su CF, SD, micro SD, itd.) ili vanjski HDD tipovi uređaja, mogu biti neprepoznatljivi.
- Glazbene datoteke zaštićene DRM (Digital Rights Management) sustavom nisu prepoznatljive.
- Podaci na USB memoriji mogu se izgubiti tijekom korištenja ovog audio sustava. Uvijek napravite sigurnosne kopije važnih podataka na osobnom uređaju za pohranu.
- Izbjegavajte korištenje USB memorijskih proizvoda koji se mogu koristiti kao privjesci ili pribor mobitela jer bi mogli prouzročiti štetu na USB priključku. Uvjerite se da koristite isključivo proizvode spojnika utičnog tipa.
- Ako se MP3 uređaji ili mobiteli spoje istovremeno pomoću AUX, BT Audio i USB moda, pucketav zvuk ili neispravan rad mogu biti posljedica.





## Multimedijski sustav

### USB

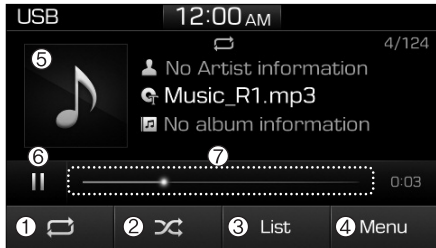

#### (1) Repeat

Uključite/isključite ponavljanje.

#### (2) Shuffle

Uključite/isključite nasumični odabir.

#### (3) List

Pregled liste skladbi.

#### (4) Menu

Odabir meni zaslona.

#### (5) Slika albuma

Prikaz informacije o skladbi.

#### (6) Pause

Pauziranje ili nastavak reprodukcije.

#### (7) Status reprodukcije

Odaberite za skok na željeno mjesto.

### Reprodukcija

- Pritisnite **[MEDIA]** i odaberite **[USB]**.
- Utaknite USB uređaj u USB utor da reprodukcija sadržaja s USB uređaja će automatski početi.

### Promjena skladbe

- Pritisnite **[SEEK/TRACK]** prekidač da bi preskočili na iduću ili se vratili na prethodnu skladbu.
- Pritisnite i držite **[SEEK/TRACK]** prekidač za premotavanje skladbe koja trenutno svira.
- Za pretragu skladbi okrenite **TUNE** prekidač i pritisnite ga za početak reprodukcije.

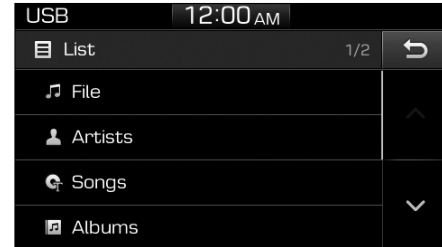

### Odabir skladbi s liste

Odaberite **[List]** kako biste vidjeli listu dostupnih skladbi za reprodukciju.

Odaberite i reproducirajte željenu skladbu.

### Repeat play (ponovljena reprodukcija)

Odaberite **[Repeat]** da bi uključili ili isključili Repeat all (ponovi sve), Repeat current song (ponovi trenutnu skladbu), Repeat folder (ponovi mapu) ili Repeat category (ponovi kategoriju).

- Repeat all: ponavlja sve skladbe.
- Repeat current song: ponavlja se skladba koja trenutno svira.
- Repeat folder: ponavljaju se sve skladbe koje se nalaze u trenutnoj mapi.
- ponavljaju se sve skladbe koje se nalaze u trenutnoj kategoriji.





## **i** OBAVIJEST

**Funkcija ponavljanja mape je dostupna samo kad se reproduciraju skladbe iz [File] kategorije pod [List].**

### **Shuffle play (reprodukcija nasumičnim odabirom)**

Odaberite [Shuffle] da bi uključili ili isključili Shuffle (nasumično), Shuffle folder ( nasumična mapa) ili Shuffle category (nasumična kategorija).

- Shuffle: skladbe se reproduciraju nasumičnim odabirom.
- Shuffle folder: skladbe unutar trenutne mape se reproduciraju nasumičnim odabirom.
- Shuffle kategorija: skladbe unutar trenutne kategorije se reproduciraju nasumičnim odabirom.

### **Menu**

Pritisnite [MENU] i odaberite željenu funkciju.

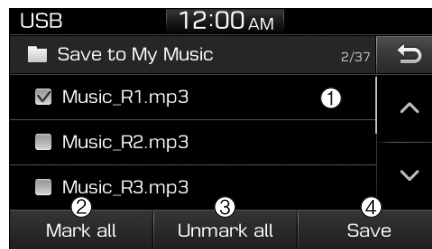

- Save to My Music: skladbe na vašem USB uređaju mogu se snimiti u My Music.

- (1) File (datoteka): odaberite datoteku pomoću TUNE prekidača.
- (2) Mark all (označi sve): odaberite sve datoteke pritiskom na prekidač [1].
- (3) Unmark all (odznači sve): poništite odabir svih datoteka pritiskom na prekidač [2].

- (4) Save (snimi): snimite odabrane datoteke pritiskom na prekidač [3].

- Odaberite datoteke koje želite snimiti i odaberite [Save]. To će odabrane datoteke snimiti u My Music.
- Snimanje se prekida ako tijekom snimanja primite telefonski poziv.
- Moguće je snimiti 6000 skladbi.
- Skladba koja se trenutno reproducira sa USB uređaja ne može se promijeniti dok traje snimanje.
- Nije moguć odabir My Music dok traje snimanje.
- Kapacitet snimanja je 700 MB.
- Information: detaljne informacije o skladbi koja trenutno svira.
- Sound Settings: postavke zvuka mogu se promijeniti.





## **i** OBAVIJEST

### - Korištenje iPod® uređaja

- Kako biste koristili iPod® dok koristite tipke, morate koristiti pripadajući iPod® kabel. (kabel koji se isporučuje kod kupovine iPod®/iPhone® proizvoda)
- Ako je iPod® povezan s vozilom dok svira, zvuk visokog tona može se javiti na otprilike 1-2 sekunde odmah nakon povezivanja. Ako je moguće, povežite iPod® s vozilom dok je iPod® zaustavljen/pauziran.
- Tijekom stanja ACC ON, povezivanje iPod® uređaja putem iPod® kabela će puniti iPod® putem audio sustava automobila.
- Kod povezivanja s iPod® kablom, vodite računa da je priključak potpuno umetnut kako bi se spriječile komunikacijske smetnje.
- Kad su EQ značajke vanjskog uređaja, kao što je iPod®, i audio sustav aktivni u isto vrijeme, EQ efekti bi se mogli preklapati i uzrokovati pogoršanje zvuka i smetnje. Kad god je moguće, isključite EQ značajku vanjskog uređaja prilikom korištenja povezivanjem s audio sustavom.

(nastavlja se)

(nastavak)

- Buka može nastati kad je iPod® ili AUX uređaj povezan. Kad takvi uređaji nisu u upotrebi, otpojite i spremite uređaje.
- Kad su iPod® ili AUX uređaj kablom povezani sa strujnom utičnicom, sviranje vanjskog uređaja može rezultirati bukom. U takvim slučajevima, prije korištenja iskopčajte uređaj iz strujne utičnice.
- Preskakanje ili nepravilno rukovanje može se pojaviti ovisno o karakteristikama Vašeg iPod®/iPhone® uređaja.
- Ako je Vaš iPhone® spojen na Bluetooth® bežičnu tehnologiju i USB, zvuk možda neće biti ispravno sviran. U Vašem iPhoneu, odaberite Dock konektor ili Bluetooth® bežičnu tehnologiju za promjenu izvora zvuka (izvor).
- iPod® mod se ne može koristiti kad iPod® ne može biti prepoznat zbog sviranja verzija koje ne podržavaju komunikacijske protokole, slučajeve iPod® abnormalnosti i nedostatke.
- Za petu generaciju iPod® Nano uređaja, iPod® možda neće biti prepoznat kad je baterija slaba. Molimo da napunite iPod® prije korištenja.

(nastavlja se)

(nastavak)

- Naredbe traženja/sviranja prikazane unutar iPod® uređaja mogu se razlikovati od naredbi prikazanih unutar audio sustava.
- Ako se iPod® pokvari zbog mane iPod® aplikacije, resetirajte iPod® i pokušajte ponovno. (Za više informacija, pogledajte Vaš iPod® priručnik)
- Neki iPod® uređaji možda se neće sinkronizirati sa sustavom ovisno o verziji. Ako je medij uklonjen prije nego što je medij prepoznat, onda sustav možda neće pravilno uspostaviti prethodni mod. (punjenje iPad® uređaja nije podržano.)
- Ako ne koristite iPod® s automobilskim audio sustavom, odvojite iPod® kabel iz iPod®. Inače, iPod® može ostati u modu rada kao pribor, i možda neće raditi ispravno.
- Pored 1m dugog kabela koji se isporučuje prilikom kupnje iPod®/ iPhone® uređaja, ako se koriste dugački kablovi, uređaji možda neće biti prepoznati.





## iPod®

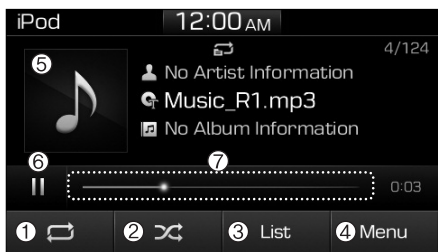

### (1) Repeat

Uključite/isključite ponavljanje.

### (2) Shuffle

Uključite/isključite nasumični odabir.

### (3) List

Pregled liste skladbi.

### (4) Menu

Odabir meni zaslona.

### (5) Slika albuma

Prikaz informacije o skladbi.

### (6) Pauza

Pauziranje ili nastavak reprodukcije.

### (7) Status reprodukcije

Odaberite za skok na željeno mjesto.

### Playback (reprodukcija)

- Spojite svoj iPod® na dostupan audio USB port, pritisnite **[MEDIA]** i odaberite [iPod].

### Promjena skladbe

- Pritisnite **[SEEK/TRACK]** prekidač da bi preskočili na iduću ili se vratili na prethodnu skladbu.
- Pritisnite i držite **[SEEK/TRACK]** prekidač za premotavanje skladbe koja trenutno svira.
- Za pretragu skladbi okrenite **TUNE** prekidač i pritisnite ga za početak reprodukcije.

### Odabir skladbi s liste

Odaberite [List] kako biste vidjeli listu dostupnih skladbi za reprodukciju.

Odaberite i reproducirajte željenu skladbu.

### Repeat play (ponovljena reprodukcija)

Odaberite [Repeat] da bi uključili ili isključili Repeat current song (ponovi trenutnu skladbu) ili Repeat category (ponovi kategoriju).

- Repeat category: ponavljaju se sve skladbe koje se nalaze u trenutnoj kategoriji.
- Repeat current song: ponavlja se skladba koja trenutno svira.

### Shuffle play (reprodukcija nasumičnim odabirom)

Odaberite [Shuffle] da bi uključili ili isključili Shuffle category (nasumična kategorija).

- Shuffle kategorija: skladbe unutar trenutne kategorije se reproduciraju nasumičnim odabirom.

### Menu

Pritisnite [MENU] i odaberite željenu funkciju.

- Information: detaljne informacije o skladbi koja trenutno svira.
- Sound Settings: postavke zvuka mogu se promijeniti.





## Multimedijski sustav

### Reprodukcija drugih muzičkih programa

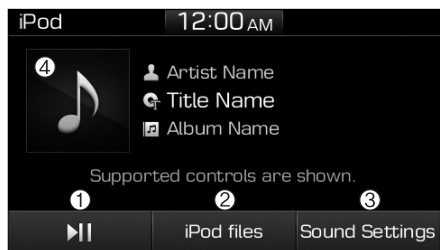

Ako skladbe pohranjene na vaš iPod® sviraju kroz posebnu glazbenu aplikaciju, prikazuje se ovaj zaslom.

- (1) Play/Pause: reprodukcija starta ili se prekida pritiskom na prekidač [1].
- (2) iPod files: reprodukcija skladbi pohranjenih na iPod® starta pritiskom na prekidač [2].
- (3) Sound Settings: postavke zvuka mogu se promijeniti.
- (4) Slika albuma: informacije o skladbi.

### Reprodukcija datoteka s iPoda

- Odaberite [iPod files] za reprodukciju skladbi pohranjenih na iPod®.

Ako na iPod®-u nema pohranjenih skladbi, opcija [iPod files] je onemogućena

#### **i** OBAVIJEST

Operaciju nije moguće ispravno izvršiti ako iPod® nije ispravan.

#### **i** OBAVIJEST - Audio mod Bluetooth® (BT Audio, ako je u opremi)

- Audio mod Bluetooth® bežične tehnologije može se koristiti samo kad je telefon s Bluetooth® bežičnom tehnologijom povezan. Audio mod Bluetooth® bežične tehnologije neće biti dostupan kad se povezuju mobilni telefoni koji ne podržavaju ovu značajku.
- Dok audio Bluetooth® bežične tehnologije svira, ako je telefon s Bluetooth® bežičnom tehnologijom otpođen, glazba će isto stati.

- Premotavanje pjesme gore/dolje (TRACK UP/DOWN) dok svira audio mod Bluetooth® bežične tehnologije može rezultirati neobičnim zvukovima kod nekih mobilnih telefona.
- Streaming audio funkcija Bluetooth® bežične tehnologije možda nije podržana kod nekih mobilnih telefona.
- Prilikom vraćanja u audio mod Bluetooth® bežične tehnologije nakon završetka poziva, mod se možda neće automatski pokrenuti kod nekih mobilnih telefona.
- Primanje dolazećeg poziva ili pozivanje dok svira audio Bluetooth® bežične tehnologije može rezultirati audio smetnjama.





## OPREZ

- **Bluetooth® Handsfree** je funkcija koja vozačima omogućuje sigurnu vožnju. Povezivanje glavnog uređaja s Bluetooth® telefonom dopušta korisniku jednostavno uspostavljanje i primanje poziva i korištenje kontakata. Prije korištenja Bluetootha, pažljivo pročitajte sadržaj ovog korisničkog priručnika.
- Pretjerano korištenje tijekom vožnje može dovesti do neodgovornog ponašanja za upravljačem i rezultirati nesrećama.
- **Suzdržavajte se od pretjeranog korištenja tijekom vožnje.**
- **Gledanje u ekran dulje vrijeme je opasno i može dovesti do nesreća.**
- **Kad vozite, gledajte ekran samo povremeno.**

## Bluetooth® (BT) Audio

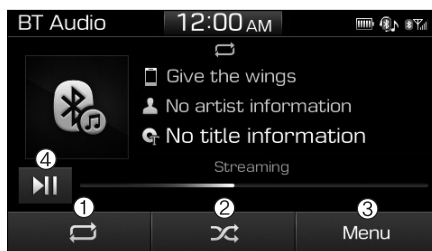

### (1) Repeat

Uključite/isključite ponavljanje.

### (2) Shuffle

Uključite/isključite nasumični odabir.

### (3) Menu

Odabir menu zaslona.

### (4) Play/Pause

Startajte ili prekinite reprodukciju skladbi.

## **i** OBAVIJEST

- **Neki mobilni telefoni možda ne podržavaju ovu funkciju.**
- **Glasnoća Bluetooth® audia je sinkronizirana s glasnoćom reprodukcije na mobilnom telefonu.**

## Playback (reprodukcija)

- Pritisnite [**MEDIA**] i odaberite [BT Audio].

## Promjena skladbe

- Pritisnite [**SEEK/TRACK**] prekidač da bi preskočili na iduću ili se vratili na prethodnu skladbu.

## **i** OBAVIJEST

Neki mobilni telefoni možda ne podržavaju ovu funkciju.

## Repeat play (ponovljena reprodukcija)

Odaberite [Repeat] da bi uključili ili isključili Repeat all (ponovi sve), Repeat current song (ponovi trenutnu skladbu) ili Repeat category (ponovi kategoriju).

- Repeat all: ponavlja sve skladbe.
- Repeat current song: ponavlja se skladba koja trenutno svira.
- Repeat category: ponavljaju se sve skladbe koje se nalaze u trenutnoj kategoriji.







## Multimedijski sustav

### **i** OBAVIJEST

**Repeat play funkcija je uključena u ovisnosti o radu spojenog Bluetooth® uređaja.**

### Shuffle play (reprodukcija nasumičnim odabirom)

Odaberite [Shuffle] da bi uključili ili isključili Shuffle (nasumično) ili Shuffle category (nasumična kategorija).

- **[Shuffle]** Shuffle: skladbe se reproduciraju nasumičnim odabirom.
- **[Shuffle category]** Shuffle kategorija: skladbe unutar trenutne kategorije se reproduciraju nasumičnim odabirom.

### **i** OBAVIJEST

**Shuffle (reprodukcija nasumičnim odabirom) funkcija tj. njena dostupnost ovisi o radu spojenog Bluetooth® uređaja.**

### Menu

Pritisnite [MENU] i odaberite željenu funkciju.

- **Connections:** trenutno spojen Bluetooth® uređaj može se zamijeniti.

- **Information:** prikazuju se detaljne informacije o skladbi koja se trenutno reproducira.
- **Sound Settings:** postavke zvuka mogu se promijeniti.

### AUX (dodatni ulaz)

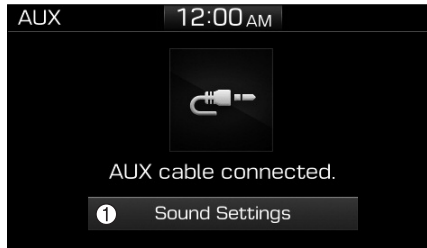

### Korištenje AUX (dodatni ulaz)

- Pritisnite **[MENU]** prekidač i odaberite AUX.
  - Spojite vanjski uređaj umetanjem konektora u AUX utičnicu.
- (1) Sound Settings: postavke zvuka mogu se promijeniti.

### My Music

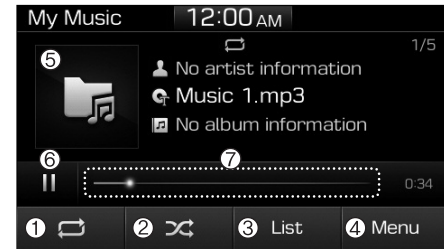

### (1) Repeat

Uključite/isključite ponavljanje.

### (2) Shuffle

Uključite/isključite nasumični odabir.

### (3) List

Pregled liste skladbi.

### (4) Menu

Odlazak u menu zaslona.

### (5) Slika albuma

Informacije o skladbi.





## (6) Pause

Pauziranje ili nastavak reprodukcije.

## (7) Status reprodukcije

Odaberite za skok na željeno mjesto.

## Reprodukcija

Pritisnite **[MEDIA]** prekidač i odaberite [My Music].

- My Music se ne može odabrati ako ne sadrži nikakvu glazbu.
- Provjerite sadržaj USB uređaja prije presnimavanja na My Music.

## Promjena skladbe

Pritisnite **[SEEK/TRACK]** prekidač da bi preskočili na iduću ili se vratili na prethodnu skladbu.

- Pritisnite i držite **[SEEK/TRACK]** prekidač za premotavanje skladbe koja trenutno svira.
- Za pretragu skladbi okrenite **TUNE** prekidač i pritisnite ga za početak reprodukcije.

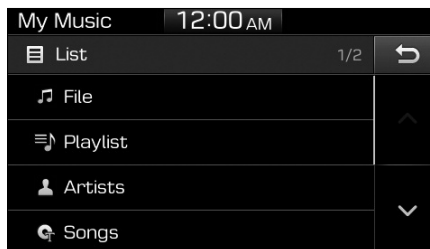

## Odabir skladbi s liste

Odaberite [List] kako biste vidjeli listu dostupnih skladbi za reprodukciju.

Odaberite i reproducirajte željenu skladbu.

## Repeat play (ponovljena reprodukcija)

Odaberite [Repeat] da bi uključili ili isključili Repeat all (ponovi sve), Repeat current song (ponovi trenutnu skladbu) ili Repeat category (ponovi kategoriju).

- Repeat all: ponavlja sve skladbe.
- Repeat current song: ponavlja se skladba koja trenutno svira.
- Repeat category: ponavljaju se sve skladbe koje se nalaze u trenutnoj kategoriji.

## Shuffle play (reprodukcija nasumičnim odabirom)

Odaberite [Shuffle] da bi uključili ili isključili Shuffle (nasumično) ili Shuffle category (nasumična kategorija).

- Shuffle: skladbe se reproduciraju nasumičnim odabirom.
- Shuffle kategorija: skladbe unutar trenutne kategorije se reproduciraju nasumičnim odabirom.

## Menu

Pritisnite [MENU] i odaberite željenu funkciju.

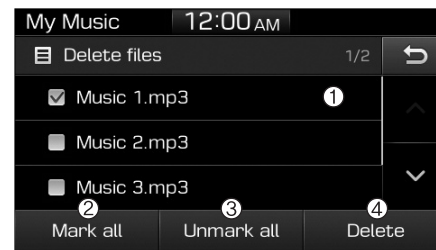

- Delete music (obriši glazbu): možete obrisati skladbe pohranjene u My Music.

(1) File (datoteka): odaberite datoteku pomoću TUNE prekidača.





## Multimedijski sustav

- (2) Mark all (označi sve): odaberite sve datoteke.
- (3) Unmark all (odznači sve): poništite odabir svih datoteka.
- (4) Delete: (obriši): obrišite odabrane datoteke.
  - Odaberite datoteke koje želite obrisati i odaberite [Delete] da biste ih obrisali.
  - Brisanje se prekida ako tijekom snimanja primite telefonski poziv.
- Add to Playlist (dodaj na listu za reprodukciju): često reproducirane skladbe mogu biti dodane na [Playlist].
  - Skladbe koje su pohranjene na [Playlist] mogu se reproducirati.
- Information: detaljne informacije o skladbi koja trenutno svira.
- Sound Settings: postavke zvuka mogu se promijeniti.

### Delete from playlist (brisanje s liste za reprodukciju)

Dok skladba koja se nalazi na listi za reprodukciju svira, pritisnite [MENU] prekidač i odaberite [Delete from playlist].

Odaberite skladbu koju želite obrisati i odaberite [Delete].

4-28

## Telefon

### **i** OBAVIJEST - Korištenje Bluetooth® (BT) telefona

- Bluetooth® je bežična tehnologija umrežavanja na kratkih udaljenostima koja koristi frekvenciju 2.4GHz ~ 2.48GHz za povezivanje raznovrsnih uređaja unutar određene udaljenosti.
- Podržavan unutar PC-a, vanjskih uređaja, Bluetooth® telefona, tableta, raznovrsnih elektroničkih uređaja, i automobilskih okruženja, Bluetooth® omogućuje brz prijenos podataka bez potrebe korištenja spojnog kabela.
- Bluetooth® Handsfree označava uređaj koji korisniku omogućuje jednostavno uspostavljanje telefonskih poziva s Bluetooth® mobilnim telefonima kroz audio sustav.
- Bluetooth® Handsfree možda nije podržan u nekim mobilnim telefonima.

(nastavlja se)

(nastavak)

- Prije povezivanja glavnog uređaja s mobilnim telefonom, provjerite da li mobilni telefon podržava Bluetooth® značajke. Čak i ako telefon podržava Bluetooth®, telefon neće biti pronađen tijekom traženja uređaja ako je telefon postavljen u mod skrivanja ili je Bluetooth® isključen. Onemogućite mod skrivanja i uključite Bluetooth® prije traženja/spajanja s glavnim uređajem.
- Bluetooth® telefon se automatski povezuje kad je uključen kontakt. Ako ne želite automatsko povezivanje s Vašim Bluetooth® uređajem, isključite Bluetooth® značajku unutar Vašeg mobilnog telefona.





### Sigurnosne pretpostavke

- Bluetooth® Handsfree je funkcija koja vozačima omogućuje sigurnu vožnju. Povezivanje glavnog uređaja s Bluetooth® telefonom dopušta korisniku jednostavno uspostavljanje i primanje poziva i korištenje kontakata. Prije korištenja Bluetootha, pažljivo pročitajte sadržaj ovog korisničkog priručnika.
- Pretjerano korištenje tijekom vožnje može dovesti do neodgovornog ponašanja za upravljačem i rezultirati nesrećama. Suzdržavajte se od pretjeranog korištenja tijekom vožnje.
- Gledanje u ekran dulje vrijeme je opasno i može dovesti do nesreća. Kad vozite, gledajte ekran samo povremeno.

### Pretpostavke za uparivanje Bluetooth® uređaja

- Vaše vozilo podržava slijedeće Bluetooth® funkcije . Neki Bluetooth® uređaji možda neće podržavati neke funkcionalnosti.
  - 1) Bluetooth® Handsfree pozivi
  - 2) Zahvati tijekom poziva (Private, Switch, Mic Vol. controls)
  - 3) Preuzimanje povijesti poziva s Bluetooth® uređaja
  - 4) Preuzimanje kontakata s Bluetooth® uređaja
  - 5) Automatsko preuzimanje povijesti poziva/kontaktata s Bluetooth® uređaja nakon povezivanja
  - 6) Automatsko povezivanje Bluetooth® uređaja nakon pokretanja motora
  - 7) Reprodukcijska audio sadržaja pomoću Bluetootha®
- Prije povezivanja glavnog uređaja s mobilnim telefonom, provjerite da li mobilni telefon podržava Bluetooth® značajke.

- Čak i ako telefon podržava Bluetooth®, telefon neće biti pronađen tijekom traženja uređaja ako je telefon postavljen u mod skrivanja ili je Bluetooth® isključen. Onemogućite mod skrivanja i uključite Bluetooth® prije traženja/spajanja s glavnim uređajem.
- Bluetooth® telefon se automatski povezuje kad je uključen kontakt.
- Ako ne želite automatsko povezivanje s Vašim Bluetooth® uređajem, isključite Bluetooth® značajku unutar Vašeg mobilnog telefona.
- Glasnoća i kvaliteta Handsfree poziva može se razlikovati ovisno o mobilnom telefonu.
- Parkirajte vozilo kad povezujete glavni uređaj s mobilnim telefonom.
- Bluetooth® veza možda se povremeno isključi kod nekih mobilnih telefona. Ako se to dogodi zbog vanjskih utjecaja, isključeni se Bluetooth uređaj iznova traži i s njim se povezuje automatski.
- Kvaliteta i glasnoća Handsfree poziva može se razlikovati ovisno o modelu Vašeg mobilnog telefona.





## Multimedijski sustav

- Bluetooth® veza možda se povremeno isključi kod nekih mobilnih telefona. Slijedite ove korake kako biste pokušali ponovno.
  - 1) Unutar mobilnog telefona, isključite i uključite Bluetooth® funkciju i pokušajte ponovno.
  - 2) Isključite i uključite mobilni telefon i pokušajte ponovno.
  - 3) Izvadite bateriju iz mobilnog telefona, ponovno ga uključite i zatim pokušajte ponovno.
  - 4) Isključite/uključite audio sustav i pokušajte ponovno.
  - 5) Izbrišite sve povezane uređaje, uparite i pokušajte ponovno.

### **i** OBAVIJEST

**Maksimalna izlazna snaga Bluetootha je 3mW.**

### **Uparivanje Bluetooth® uređaja**

#### **Obavijest o uparivanju Bluetooth® uređaja**

- Uparivanje se odnosi na proces sinkroniziranja Vašeg telefona ili uređaja s Bluetooth® bežičnom tehnologijom s audio sustavom automobila radi povezivanja. Uparivanje je potrebno za povezivanje i korištenje značajke Bluetooth® bežične tehnologije.
- Moguće je upariti do pet uređaja.
- Uparivanje nije moguće dok se vozilo kreće.

#### **Uparivanje prvog Bluetooth® uređaja**

Pritisnite **[PHONE]** tipku na audio uređaju ili **[CALL]** tipku na kontrolama upravljača → Potražite vozilo na Bluetooth® uređaju i uparite → unesite zaporku na Bluetooth® uređaju ili ju odobrite → Bluetooth® uparivanje završeno

1. Ako pritisnete **[PHONE]** tipku na audio uređaju ili **[CALL]** tipku na kontrolama upravljača prikazuje se ovaj zaslon. Uređaji se sad mogu uparivati.

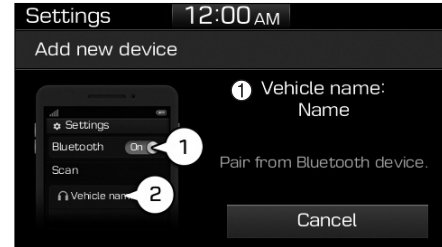

- (1) Vehicle name (ime vozila): tražite ime Bluetooth® uređaja.

### **i** OBAVIJEST

**Ime vozila na gornjoj ilustraciji je samo primjer. Provjerite stvarno ime uređaja koji posjedujete.**

2. Pretražite dostupne Bluetooth® uređaje u Bluetooth® meniju svojeg Bluetooth® uređaja (mobitel itd.)
3. Provjerite odgovara li ime vozila u Bluetooth® meniju vašeg Bluetooth® uređaja onom na zaslonu radija i odaberite ga.





4-1. Za uređaje koji zahtijevaju lozinku nakon nekoliko trenutaka, zaslonski prikazuje gdje unosite lozinku.

- Ovdje, unesite lozinku "0000" za uparivanje Vašeg uređaja s Bluetooth® bežičnom tehnologijom s audio sustavom automobila.

4-2. Za uređaje koji zahtijevaju potvrdu zaporke, nakon nekoliko trenutaka se na zaslonu prikazuje šesteroznamenkasta lozinka.

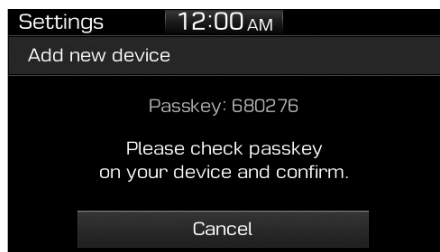

- Provjerite lozinku na svojem mobilnom uređaju i potvrdite ju odabirom opcije [OK] na svojem Bluetooth® uređaju.

### **i** OBAVIJEST

Šesteroznamenkasta lozinka na ilustraciji je samo primjer. Tijekom uparivanja provjerite stvarnu lozinku.

### Uparivanje drugog Bluetooth® uređaja

Pritisnite [SETUP] prekidač na audio uređaju → Odaberite [Bluetooth] → Odaberite [Connections] → Odaberite [Add new device].

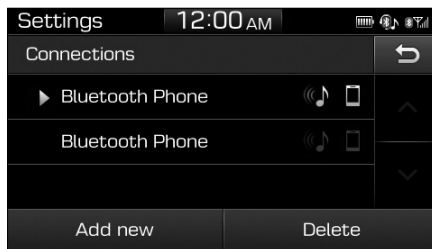

- Procedura uparivanja je od ovog koraka identična [Uparivanju prvog Bluetooth® uređaja].

### **i** OBAVIJEST

- Ime uređaja i lozinka će biti prikazani na zaslonu do 3 minute. Ako uparivanje ne završi u roku od 3 minute, proces uparivanja mobilnog telefona će automatski biti otkazano.
- Kod većine mobilnih telefona, spajanje će automatski uslijediti nakon uspostavljanja veze i odrađene procedure uparivanja. No, neki uređaji mogu zatražiti ručnu potvrdu prije spajanja iako je odrađeno uparivanje. Provjerite upute za korištenje vašeg Bluetooth® uređaja i provjerite Bluetooth® uređaj kako bi se uvjerili da je spojen.





## Multimedijski sustav

### Spajanje Bluetooth® uređaja

#### Ako nema spojenih uređaja

Pritisnite **[PHONE]** tipku na audio uređaju ili **[CALL]** tipku na kontrolama upravljača → Lista uparenih Bluetooth® uređaja → Odaberite željeni Bluetooth® uređaj na listi → Spojite Bluetooth®.

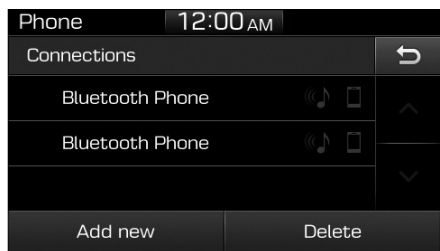

#### Ako postoje spojeni uređaji

Pritisnite **[PHONE]** tipku na audio uređaju → Odaberite **[Settings]** → Odaberite **[Connections]** → Odaberite Bluetooth® uređaj koji želite spojiti → Odaberite **[Connect]** → Odaberite Bluetooth®.

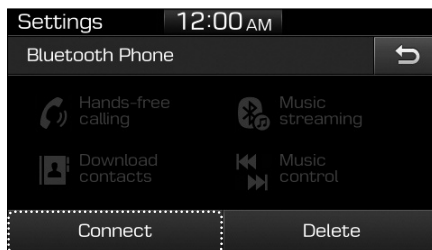

### **i** OBAVIJEST

- **Samo jedan Bluetooth® uređaj je moguće spojiti odjednom.**
- **Dok se jedan Bluetooth® uređaj spaja, nije moguće uparivanje.**

### Primanje/Odbacivanje telefonskih poziva

Primanje telefonskih poziva sa spojenim Bluetooth® uređajem.



- (1) Caller name (ime pozivatelja): ako je broj među vašim kontaktima, odgovarajuće ime će se prikazati na zaslону.
- (2) Incoming phone number (dolazni broj telefona): dolazni broj telefona se prikazuje.
- (3) Accept (primanje poziva): primanje dolazećeg poziva.
- (4) Reject (odbacivanje poziva): odbacivanje dolazećeg poziva.





## **i** OBAVIJEST

- Kad je prikazan zaslon dolazećeg poziva, većina značajki Audio i SE-TUP moda neće raditi. Samo se glasnoćom poziva može upravljati.
- Telefonski broj možda neće biti pravilno prikazan u nekim Bluetooth® uređajima.
- Neki Bluetooth® uređaji možda neće podržavati funkciju odbijanja dolaznog poziva.

## **Funkcije za vrijeme poziva**

Dolazni poziv sa spojenim Bluetooth® uređajem → Odaberi [Accept].

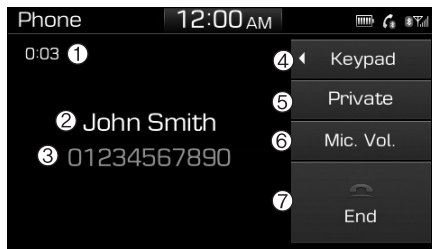

- (1) Call duration (trajanje poziva): Trajanje poziva.
- (2) Caller name (ime pozivatelja): ako je broj među vašim kontaktima, odgovarajuće ime će se prikazati na zaslonu.
- (3) Incoming phone number (dolazni broj telefona): dolazni broj telefona se prikazuje.
- (4) Keypad (tipkovnica): numerička tipkovnica za automatski odgovor (Automatic Response Service).
- (5) Private: poziv je preusmjeren na mobilni telefon.
- (6) Microphone Volume (glasnoća mikrofona): podešavanje glasnoće tj. osjetljivosti mikrofona.
- (7) End: kraj poziva.

## **i** OBAVIJEST

- Neki Bluetooth® uređaji može neće podržavati funkciju privatnog poziva.
- Glasnoća odlaznog poziva može ovisiti o Bluetooth® uređaju. Ako je glasnoća odlaznog glasa previsoka ili preniska, podesite glasnoću mikrofona (Microphone Volume).
- Switch menu se prikazuje samo ako su u tijeku dva ili više poziva istovremeno.

## **Favoriti**

Pritisnite [**PHONE**] tipku na audio uređaju → Odaberite [Favourites] → Prikazuje se lista favorita



- (1) Add to favourites (dodaj u favorite): dodaj učitani broj u favorite. Uspostavlja poziv kad je odabran.







## Multimedijski sustav

- (2) Favourites list (popis favorita): prikazuje popis uparenih favorita. Uspostavlja poziv kad je odabran.
- (3) Delete (brisanje): briše snimljenog favorita.

### **i** OBAVIJEST

- Za svaki upareni Bluetooth® uređaj moguće je odabir do 20 favorita.
- Favoritima je moguć pristup samo kad je spojen upareni Bluetooth® uređaj s kojeg su iskopirani.
- Audio sustav ne preuzima favorite s Bluetooth® uređaja. Favorite treba ručno odabrati prije upotrebe.
- Da bi se neki kontakt dodao među favorite, prvo je potrebno preuzeti kontakte.
- Lista snimljenih favorita ni je osvježena čak i ako su kontakti u Bluetooth® uređaju promijenjeni. Ako je ovo slučaj, potrebno je obrisati favorite i iznova ih dodati.

### **Povijest poziva**

Pritisnite **[PHONE]** tipku na audio uređaju → Odaberite [Call history] → Povijest poziva se prikazuje.



- (1) Call history (povijest poziva): prikazuje preuzetu povijest poziva.
- (2) Call duration (trajanje poziva): Trajanje poziva.
- (3) Download: preuzima povijest poziva sa spojenih Bluetooth® uređaja.

### **i** OBAVIJEST

- Moguće je snimanje do 50 poziva koji su primljeni, propušteni ili birani.
- Kad se preuzme najnovija povijest poziva, ona zamijeni postojeću povijest poziva koja se izbriše.

### **Kontakti**

Pritisnite **[PHONE]** tipku na audio uređaju → Odaberite [Contacts] → Odaberite slovo (ABC) → Prikazuje se lista kontakata.



- (1) Contacts; prikazuje preuzete kontakte  
Uspostavlja poziv kad je odabran.
- (2) Download: preuzima povijest poziva sa spojenih Bluetooth® uređaja.





## **i** OBAVIJEST

- Do 2000 kontakata telefonskog imenika može se kopirati u telefonski imenik automobila.
- Po preuzimanju podataka telefonskog imenika, prethodno spremljeni podaci telefonskog imenika će biti izbrisani.
- Preuzimanje nije moguće ako je značajka preuzimanja telefonskog imenika isključena unutar uređaja s Bluetooth® bežičnom tehnologijom. Također, neki uređaji možda će zahtijevati autorizaciju uređaja pri pokušaju preuzimanja. Ako se preuzimanje ne može normalno izvesti, provjerite postavke uređaja s Bluetooth® bežičnom tehnologijom ili stanje zaslona.
- Informacije o pozivatelju neće biti prikazane za nespripremljene pozivaatelje.
- Značajka preuzimanja možda nije podržana u nekim mobilnim telefonima. Provjerite podržava li uređaj s Bluetooth® bežičnom tehnologijom značajku preuzimanja.

## **Dial (biranje)**

Pritisnite **[PHONE]** tipku na audio uređaju → Odaberite [Dial].



- (1) Phone number entry window (prozor za unos broja): prikazuje se numerička tipkovnica i utipkani broj.
- (2) Clear
  - Odaberite znamenku koju treba obrisati.
  - Pritisnite i držite za brisanje cijelog broja.
- (3) Keypad (tipkovnica): unesite telefonski broj.
- (4) Bluetooth® Phone name
  - Prikazuje se ime spojenog Bluetooth® uređaja.
  - Prikazuju se kontakti koji odgovaraju unesenim brojkama/slovima.

## (5) Call

- Unesite i odaberite broj za zvanje.
- Odaberite bez unosa kako biste vidjeli nedavno birane brojeve.

## **Postavke**

Pritisnite **[PHONE]** tipku na audio uređaju → Odaberite [Settings].

- Za postavke telefona, pogledajte stranu o podešavanju (Setup).





## Multimedijski sustav

### Setup (postavke)

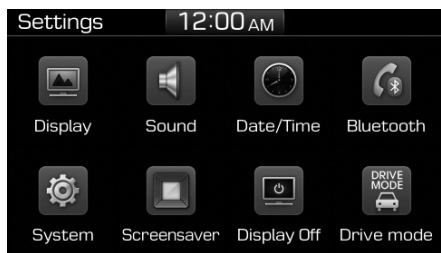

Pristup postavkama zaslona (display), zvuka (sound), vremena i datuma (date/time), bluetootha, sustava (system) i gašenja zaslona (display off).

Pritisnite **[SETUP/CLOCK]** prekidač na audio uređaju.

#### Display (zaslon)

Pritisnite **[SETUP/CLOCK]** prekidač na audio uređaju → Odaberite [Display].

- Dimming mode (zatamnivanje): svjetlina audio zaslona može se prilagoditi dobu dana.
- Brightness (svjetlina): postavka svjetline audio zaslona može se podesiti.

- Screensaver (čuvar zaslona): podesite informacije koje se prikazuju kad je audio sustav isključen ili je zaslon ugašen.

#### Sound (zvuk)

Pritisnite **[SETUP/CLOCK]** prekidač na audio uređaju → Odaberite [Sound].

- Position (smještaj): ravnoteža zvuka može se podesiti.
- Equaliser: boja zvuka može se podešavati.
- Rear parking sensors prioritised (prioritet stražnjih parking senzora): automatski utišaj audio izvore dok je uključen hod unazad.
- Speed dependent volume control (glasnoća u ovisnosti o brzini): automatsko podešavanje glasnoće audio uređaja u ovisnosti o brzini kretanja vozila.
- Beep (bip): zvučna potvrda dodira zaslona može se isključiti/uključiti.

#### Date/Time (datum/vrijeme)

Pritisnite **[SETUP/CLOCK]** prekidač na audio uređaju → Odaberite [Date/Time].

- Set time (podešavanje vremena): podešavanje vremena koje se prikazuje na audio zaslonu.
- Time format (format vremena): odabir između 12- i 24-satnog prikaza vremena.
- Set date (podešavanje datuma): podešavanje datuma koji se prikazuje na audio zaslonu.

#### Bluetooth

Pritisnite **[SETUP/CLOCK]** prekidač na audio-uređaju → Odaberite [Bluetooth].

- Connections (poveznice): upravljanje uparivanjem, brisanjem, spajanjem i otpajanjem Bluetooth® uređaja.
- Auto connection priority (automatski prioritet spajanja): podešavanje prioriteta spajanja Bluetooth® uređaja nakon pokretanja vozila.
- Update contacts (osvježivanje liste kontakata): kontakte je moguće preuzeti s Bluetooth® uređaja.





- Bluetooth voice guidance: uključuje ili isključuje glasovne potvrde za uparivanje Bluetooth® uređaja, spajanje i pogreške.

### **i** OBAVIJEST

- Ako se obriše upareni uređaj, povi- jest poziva i kontakti s tog uređaja koji su snimljeni na audio uređaj ta- kođer se izbrišu.
- Za Bluetooth® spajanja s niskom ra- zinom prioriteta možda će biti po- trebno dulje vrijeme da se uspostavi veza.
- Kontakti se mogu preuzeti samo s Bluetooth® uređaja koji je trenutno spojen.
- Ako nije spojen ni jedan Bluetooth® uređaj, Download Contacts preki- dač nije dostupan.
- Ako je podešen jezik slovački, ma- đarski ili korejski, Bluetooth® glasov- no navođenje nije podržano.

### **System (sustav)**

Pritisnite **[SETUP]** prekidač na au- dio-uređaju → Odaberite [System].

- Memory information (informacije o memoriji): provjerite popunjenost memorije sustava.
- Language (jezik): promjena korisni- čkog jezika.
- Default (ishodišna postavka): reset audio sustava.

### **i** OBAVIJEST

Kad se sustav se resetira na ishodišne postavke sve snimljene postavke i svi podaci u sustavu su izgubljeni.

### **Screensaver (čuvar zaslona)**

Podesite koje će se informacije pri- kazivati kad je isključen zaslon.

Pritisnite **[SETUP]** prekidač na audio- uređaju → Odaberite [Screensaver].

- Analogue (analogan): prikazuje se analogni sat.
- Digital (digitalni): prikazuje se digi- talni sat.
- None (ništa): ne prikazuje se ništa.

### **Display Off (isključivanje zaslona)**

Da bi se spriječilo blještanje, zaslon audio-uređaja se može u potpunosti ugasiti dok uređaj radi.

Pritisnite **[SETUP/CLOCK]** prekidač na audio-uređaju → Odaberite [Dis- play Off].

### **i** OBAVIJEST

Koristite 'Screensaver' da biste pode- silili koje informacije želite da se prika- zuju kad se zaslon isključi.

### **Drive mode (vozački mod)**

Podešava Drive mod za svaku kom- ponentu kontrole vozila i obavijesti o promjeni modova.

Pritisnite **[SETUP]** prekidač na audio- uređaju → Odaberite [Drive mode].

### **i** OBAVIJEST

Opcije koje su ponudene u postavkama vozila (Vehicle Settings) mogu se razli- kovati u ovisnosti o modelu vozila.



## Multimedijski sustav

# Izjava o sukladnosti

## CE za EU

### Declaration of Conformity

We, manufacturer, hereby declare that the product

Model: ACBC2G4EE, ACB00G3GG, ACB10G3GG, ACB01G3GG, ACB11G3GG, ACB00G3BN, ACB10G3BN, ACB00G3GE, ACB10G3GE, ACB00G3GL, ACB10G3GL, ACB12G4RE, ACB11G4FE, ACB11G4EN, ACB13G4EE, ACB11G4EE, ACB13G4FG, ACB10G3MG, ACB00G3MG, ACB10S0EE, ACB13S0EE, ACB0S0EE, ACB1S0EE, ACB10S0EG, ACB11S0EG, ACB10S0EN, ACB11S0EE, ACB14S0EE, ACB10S0GL, ACB11S0GL, ACB10S0UG, ACB11S0UG  
Type: DIGITAL CAR AUDIO SYSTEM

satisfies all the technical regulations applicable to the product within the scope of Council Directives 2006/95/EC, 2004/108/EC and 99/5/EC:

Radio: EN 300 328 V 1.9.1(2015-02) \_\_\_\_\_  
EMC: EN 55013 : 2013 \_\_\_\_\_  
EN 55020 : 2007 / A11 : 2011 \_\_\_\_\_  
ETSI EN 301 489-1 V 1.9.2 \_\_\_\_\_  
ETSI EN 301 489-17 V 2.2.1 \_\_\_\_\_  
Safety: EN 60065:2014 \_\_\_\_\_

All essential radio test suites have been carried out.

Testing laboratory: DT&C Co., Ltd.

42, Yurim-ro, 154beon-gil, Cheoin-gu, Yongin-si, Gyeonggi-do, Korea, 449-935  
Tel. +82 31 321 2664 / Fax. +82 31 321 1664

Authorized representative or manufacturer:

HYUNDAI MOBIS Co., Ltd.  
203, Teheran-ro, Gangnam-gu, Seoul, 135-977, Korea  
Tel. 82-31-260-0098 / Fax. 82-31-899-1788

This declaration is issued under the sole responsibility of the manufacturer and, if applicable, his authorized Representative, and is marked in accordance with the CE marking directive 93/68/EEC.

Point of contact :

HYUNDAI MOBIS Co., Ltd. Tel. 82-31-260-0098 / Fax. 82-31-899-1788

Seoul, Korea Feb. 27, 2017



최승훈

/ S. H. Choe  
/ Director



## Vožnja vašeg vozila

|   |             |  |             |
|---|-------------|--|-------------|
| <b>Prije vožnje.....</b>                              | <b>5-4</b>  | <b>Elektronički sustav nadzora diferencijala s ograničenim proklizavanjem.....</b> | <b>5-38</b> |
| Prije ulaska u vozilo .....                           | 5-4         | Poruke upozorenja .....  | 5-39        |
| Prije pokretanja.....                                 | 5-4         | <b>Sustav integriranih modova vožnje.....</b>                                      | <b>5-40</b> |
| <b>Kontakt brava .....</b>                            | <b>5-6</b>  | DRIVE MODE prekidač.....   | 5-40        |
| Položaji ključa.....                                  | 5-6         | P prekidač.....  | 5-41        |
| START/STOP tipka motora.....                          | 5-9         | Karakteristike vozila.....   | 5-43        |
| <b>Ručni mjenjač.....</b>                             | <b>5-14</b> | <b>ISG (Idle Stop and Go) sustav.....</b>  | <b>5-44</b> |
| Korištenje ručnog mjenjača .....                      | 5-14        | Aktivacija ISG sustava.....  | 5-44        |
| Usklađivanje broja okretaja.....                      | 5-17        | Deaktivacija ISG sustava .....   | 5-47        |
| <b>Launch control (pomoć pri kretanju) .....</b>      | <b>5-21</b> | Neispravnost ISG sustava.....  | 5-47        |
| Pretpostavke za aktivaciju.....                       | 5-21        | Deaktivacija senzora akumulatora.....  | 5-48        |
| Uključivanje launch controla.....                     | 5-21        | <b>Sustav samostalnog naglog kočenja (AEB)</b>                                     |             |
| <b>Kočnički sustav.....</b>                           | <b>5-23</b> | - senzor tipa kamera.....  | 5-49        |
| Servo sustav.....                                     | 5-23        | Postavke i aktivacija sustava .....  | 5-49        |
| Indikator istrošenja diska.....                       | 5-24        | Poruke upozorenja AEB sustava i kontrola sustava.....                              | 5-51        |
| Kočnice visokih performansi.....                      | 5-24        | Senzor AEB susta .....   | 5-53        |
| Parkirna kočnica.....                                 | 5-25        | Poruke upozorenja i svjetlo upozorenja.....  | 5-54        |
| Sustav protiv blokade kočnica (ABS).....              | 5-26        | Ograničenja sustava .....  | 5-56        |
| Elektronička kontrola stabilnosti (ESC).....          | 5-28        | <b>Sustav informiranja o ograničenju brzine (SLIF) ..</b>                          | <b>5-60</b> |
| Sustav nadzora stabilnosti vozila (VSM).....          | 5-33        | Postavke i aktivacija sustava .....  | 5-61        |
| Pomoć pri kretanju uzbrdo (HAC).....                  | 5-35        | Zaslou.....  | 5-61        |
| Upozorenje naglog kočenja (ESS).....                  | 5-35        | Poruka upozorenja .....  | 5-62        |
| Dobre navike kočenja .....                            | 5-36        | Ograničenja sustava .....  | 5-63        |
| <b>Elektronički sustav nadzora ovjesa (ECS) .....</b> | <b>5-37</b> |  |             |





|  |             |
|--|-------------|
| <b>Sustav pomoći za ostanak u traku (LKAS) .....</b> | <b>5-64</b> |
| Rad LKAS sustava .....                               | 5-66        |
| Indikator i poruka upozorenja .....                  | 5-69        |
| Ograničenja sustava .....                            | 5-71        |
| Promjena funkcije LKAS sustava.....                  | 5-72        |
| <b>Sustav upozorenja napuštanja traka (LDWS) ..</b>  | <b>5-73</b> |
| Rad LDWS sustava .....                               | 5-74        |
| Indikator i poruka upozorenja .....                  | 5-75        |
| Ograničenja sustava .....                            | 5-76        |
| <b>Sustav upozorenja na umor vozača (DAA).....</b>   | <b>5-78</b> |
| Postavke i aktivacija sustava .....                  | 5-78        |
| Reset sustava .....                                  | 5-79        |
| Pripravnost sustava .....                            | 5-80        |
| Neispravnost sustava .....                           | 5-80        |
| <b>Sustav ograničenja brzine .....</b>               | <b>5-82</b> |
| Rad sustava ograničenja brzine .....                 | 5-82        |
| <b>Tempomat .....</b>                                | <b>5-85</b> |
| Korištenje tempomata .....                           | 5-85        |

|  |              |
|--|--------------|
| <b>Posebni uvjeti vožnje .....</b>     | <b>5-91</b>  |
| Opasni uvjeti vožnje.....              | 5-91         |
| Ljuljanje vozila.....                  | 5-91         |
| Prolazak kroz zavoje .....             | 5-92         |
| Vožnja noću.....                       | 5-92         |
| Vožnja po kiši.....                    | 5-92         |
| Vožnja u poplavljenim područjima ..... | 5-93         |
| Vožnja po autocesti.....               | 5-93         |
| <b>Vožnja zimi.....</b>                | <b>5-94</b>  |
| Snijeg ili poledica .....              | 5-94         |
| Pretpostavke za zimsku vožnju.....     | 5-97         |
| <b>Vuča prikolice .....</b>            | <b>5-99</b>  |
| Ako ste odlučili vući prikolicu .....  | 5-100        |
| Oprema za vuču prikolice .....         | 5-102        |
| Vožnja s prikolicom .....              | 5-103        |
| Održavanje uz vuču prikolice .....     | 5-106        |
| <b>Masa vozila .....</b>               | <b>5-108</b> |
| Pretovar .....                         | 5-108        |





## **UPOZORENJE - ISPUŠNI PLINOV I MOGU BITI OPASNI!**

### **Ispušni plinovi motora mogu biti izrazito opasni.**

Ispušni plinovi sadrže ugljični monoksid, plin koji se ne može vidjeti ili omirisati.

### **Nikada nemojte udisati ispušne plinove.**

Ispušni plinovi sadrže ugljični dioksid, miris bez boje i mirisa koji uzrokuje nesvjesticu i smrt gušenjem.

### **Ispušni sustav ne smije propuštati; provjeravajte redovito njegovu nepropusnost.**

Ispušni sustav treba provjeriti kad god se vozilo podiže zbog promjene ulja ili bilo kojeg drugog razloga. Ukoliko čujete promjenu u zvuku ispuštanja ili se prevezete preko nečega što je udarilo donju stranu Vašeg vozila, preporučujemo da sustav provjeri ovlaštteni HYUNDAI trgovac.

### **Motor ne smije raditi u zatvorenom prostoru.**

Pustiti da motor radi u garaži, ili drugom zatvorenom prostoru, čak i ako su vrata otvorena, opasna je praksa. Pustite da motor radi samo koliko je potrebno da se vozilo izveze iz garaže, tj. nakon starta odmah izvezite vozilo iz garaže.

### **Izbjegavajte rad motora u praznom hodu na dulje vrijeme dok su putnici u kabini.**

Ukoliko je nužno držati motor vozila u praznom hodu na dulji period dok su ljudi unutar vozila, pripazite da je to na otvorenom prostoru s dotokom zraka u položaju "Fresh" dok ventilator radi najvećom brzinom kako bi svježi zrak ulazio u unutrašnjost.

### **Pazite da su otvori za dotok zraka u kabinu čisti**

Kako biste osigurali ispravan rad sustava za ventilaciju, uvjerite se da su otvori za dotok zraka ispred vjetrobranskog stakla očišćeni od snijega, leda, lišća i drugih prepreka.

### **Ako morate voziti s otvorenim prtljažnikom jer prenosite predmete pripazite na sljedeće:**

Zatvorite sve prozore.

Otvorite bočne ventilacijske otvore.

Postavite dotok zraka na "Fresh", kontrolu struje zraka na "Floor" ili "Face". A ventilator na najveću brzinu.







## Vožnja vašeg vozila

### PRIJE VOŽNJE

#### Prije ulaska u vozilo

- Vodite računa da su sva stakla, retrovizori i vanjska svjetla čisti.
- Provjerite u kakvom su stanju gume.
- Pogledajte ispod vozila da nema tragova bilo kakvih curenja tekućina.
- Ukoliko namjeravate ići unazad, provjerite ima li kakvih prepreka iza vozila.

#### Before starting

- Dobro zatvorite sva vrata.
- Podesite sjedalo kako bi vam sve kontrole bile lako dosežne.
- Podesite unutarnji i vanjske retrovizore.
- Provjerite rade li sva svjetla.
- Provjerite sve pokazivače i mjerачe.
- Provjerite ispravnost svih svjetla upozorenja kad je prekidač za paljenje u položaju ON.
- Otpustite parkirnu kočnicu i provjerite jesu li se ugasila svjetla upozorenja za kočnicu.

Zbog sigurnog upravljanja, uvjerite se da ste upoznati s Vašim vozilom i njegovom opremom.

#### **⚠ UPOZORENJE**

- Svi putnici moraju biti vezani kad god se vozilo kreće. Za više informacija o pravilnom korištenju sigurnosnih pojaseva pogledajte pod "Sigurnosni pojasevi" u poglavlju 2.

(nastavlja se)

#### (nastavak)

- Prije stavljanja vozila u položaj "D (vožnja)" ili "R (hod unazad)" provjerite ima li u okolici automobila, ljudi, posebno djece.
- Razine tekućine poput motornog ulja, tekućine u kočnicama i tekućine u peraćima treba provjeravati redovno u periodima koji ovise o vrsti tekućine. Više detalja možete pronaći u poglavlju 7, "Održavanje".
- Ometanje tijekom vožnje može rezultirati gubitkom kontrole nad vozilom što može uzrokovati nesreću, ozbiljne ozljede i smrt. Prva vozačeva dužnost je sigurno i legalno upravljanje vozilom. Korištenje svih ručnih uređaja ili druge opreme ili sustava vozila koji mogu odvratiti pogled, pažnju i koncentraciju vozača sa sigurnog upravljanja vozilom ili zakonski nisu dozvoljeni, nikada se ne smiju koristiti tijekom upravljanja vozilom.





## UPOZORENJE

**- Vožnja pod utjecajem alkohola ili droga**

**Piti i voziti je opasno. Vožnja u pijanom stanju najveći je uzrok smrti na autocestama. Čak će i mala količina alkohola utjecati na Vaše reflekse, percepciju i procjenu. Vožnja pod utjecajem droga je jednako opasna, ako ne i opasnija od vožnje pod utjecajem alkohola.**

**Šanse za ozbiljnu prometnu nesreću su veće ako pijete i uzimate droge dok vozite.**

**Ako pijete ili uzimate droge nemojte voziti. Nemojte se voziti s vozačem koji je pio ili uzimao droge. Odaberite odgovornog vozača ili nazovite taksi.**

## UPOZORENJE

- Kad namjeravate parkirati ili zaustaviti vozilo dok je motor upaljen pripazite da ne pritisnete predugo papučicu gasa. To može pregrijati motor ili ispušni sustav i uzrokovati požar.
- Kad naglo stanete ili u vožnji naglo okrenete upravljač automobila, nepričvršćeni objekti mogu pasti na pod i omesti rad papučica što može uzrokovati nesreću. Sve predmete u vozilu spremite na sigurno mjesto.
- Ako niste usredotočeni na vožnju, možete uzrokovati nesreću. Oprezno rukujte stvarima koje vas mogu omesti u vožnji, poput audio sustava ili sustava za grijanje. Vozačeva je odgovornost uvijek voziti sigurno.
- NIKAD nemojte gurati ruke kroz upravljački obruč, jer to može onemogućiti upravljanje i blokirati njegovo okretanje što može za posljedicu imati tešku nesreću.



## PREKIDAČ PALJENJA

### ⚠ UPOZORENJE

Kako biste smanjili rizik od **OZBILJNE OZLJEDE** ili **SMRTI**, pridržavajte se ovih uputa:

- **NIKAD** nemojte dopustiti djeci ili osobi koja ne zna upravljati vozilom da dira prekidač za paljenje ili povezane dijelove. Vozilo se može iznenada pomaknuti.
- **NIKAD** nemojte posezati za prekidačem za paljenje kroz upravljač, ili bilo koje druge kontrole, dok je vozilo u pokretu. Prisutnost ruke ili ruku na ovom području može izazvati gubitak kontrole nad vozilom što može rezultirati nesrećom.

### Položaji ključa

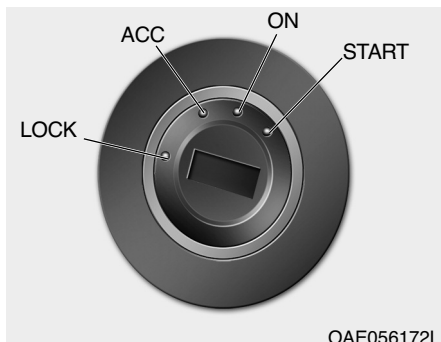

OAE056172L

Prekidač za paljenje zasvijetlit će svaki put kad se otvore prednja vrata ukoliko prekidač za paljenje nije u položaju ON. Svjetlo će se ugasi čim je prekidač za paljenje uključen ili će se ugasi 30 sekundi nakon što su vrata zatvorena (ako je u opremi).

### ⚠ UPOZORENJE

- **NIKAD** nemojte okretati prekidač za paljenje u položaj LOCK ili ACC u vožnji osim u slučaju prijeko potrebe.

(nastavlja se)

### (nastavak)

To može dovesti do gubitka kontrole nad smjerom i kočenjem što može uzrokovati nesreću.

- Zaključavanje upravljača nije zamjena za parkirnu kočnicu. Prije napuštanja vozačevog sjedala uvijek se uvjerite da je ručica mjenjača u prvoj brzini za vozila s ručnim mjenjačem ili u položaju P (parkiranje) za vozila s automatskim mjenjačem. Povucite parkirnu kočnicu do kraja i ugasi motor.

Ako ne poduzmete ove mjere opreza može doći do neočekivanih i iznenadnih kretanja vozila.

### OPREZ

Nikad nemojte naknadno ugrađivati čepove za blokiranje otvora ključavnice. To može omesti komunikaciju ključa i vozila i izazvati teškoće kod ili posve onemogućiti pokretanje vozila.



### ***Položaj prekidača za paljenje***

| <b>Položaj prekidača</b>    | <b>Akcija</b>   | <b>Zabilješka</b>  |
|-----------------------------|---|--|
| <b>LOCK / ZAKLJUČAVANJE</b> | Upravljač se zaključava kao zaštita od krađe. Ključ za paljenje se može izvaditi samo u položaju LOCK. Kad okrećete ključ u LOCK položaj, gurnite ključ unutra u položaju ACC i okrenite ga u položaj LOCK. |  |
| <b>ACC (Dodatak)</b>        | Upravljač je otklučan i električni dodaci se mogu koristiti.  | Ukoliko osjetite poteškoće prilikom okretanja prekidača za paljenje u položaj ACC, okrenite ključ ulijevo/udesno dok okrećete upravljač kako biste oslobodili blokadu. |
| <b>ON</b>                   | Svjetla za upozorenje mogu se provjeriti prije pokretanja motora. Ovo je normalan položaj nakon što je motor pokrenut.  | Nemojte ostavljati prekidač za paljenje u položaju ON ako motor ne radi kako biste spriječili pražnjenje akumulatora.  |
| <b>START</b>                | Okrenite ključ za paljenje u položaj START kako biste pokrenuli motor. Brava vraća ključ u položaj ON kad ga otpustite.   | Motor će 'verglati' dok ne pustite ključ.  |

**Pokretanje motora****⚠ UPOZORENJE**

- Tijekom vožnje uvijek nosite prikladnu obuću. Neprikladna obuća (visoke pete, panceriće, itd.) mogu Vas omesti pri korištenju papučice gasa, kočnice i spojke (ako je u opremi).
- Ne pokrećite motor uz pritisnutu papučicu gasa. Vozilo se može pomaknuti i izazvati nesreću.
- Pričekajte da se okretaji motora ustabile. Vozilo se može nenadano pomaknuti ako se otpusti papučica kočnice dok su okretaji visoki.

1. Provjerite da je povučena parkirna kočnica.
2. Ručni mjenjač - Pritisnite papučicu spojke do kraja i stavite mjenjač u položaj prazan hod.
3. Držite papučicu spojke i kočnicu pritisnutima dok okrećete prekidač za paljenje u položaj za start.
4. Okrenite prekidač za paljenje u položaj START. Zadržite ključ (maksimalno 10 sekundi) do pokretanja motora, zatim otpustite ključ.

**i OBAVIJEST**

- Motor treba pokretati bez papučice gasa neovisno o tome je li zagrijan ili ne.
- Nemojte čekati da se motor ugrije dok stoji. Odmah krenite uz umjerenu brzinu. Izbjegavajte naglo ubrzavanje i kočenje. Nemojte tjerati hladan motor u visoke okretaje.
- Uvijek pokrećite motor uz pritisak na pedalu kočnice.

**OPREZ**

- Ne držite ključ za paljenje u položaju START dulje od 10 sekundi. Ako se motor odbija pokrenuti, pričekajte 5 do 10 sekundi prije nego pokušate ponovno. Neispravno rukovanje može oštetiti elektro-pokretač.
- Ako promet i uvjeti na cesti to dopuštaju, možete staviti ručicu mjenjača u položaj N (prazan hod) dok se vozilo još kreće i okrenite prekidač za paljenje u položaj START u pokušaju da ponovno pokrenete motor.
- Nemojte pokušavati pokrenuti motor vučom, tj. guranjem vozila.
- Nemojte kontakt za paljenje okretati u položaj START dok motor radi. To može oštetiti elektro-pokretač.

**Pokretanje i zaustavljanje motora s turbopunjačem i intercoolerom**

1. Ne tjerajte ili ubrzavajte motor odmah nakon pokretanja.

Ako je motor hladan, neka radi u praznom hodu nekoliko sekundi kako bi se osiguralo dovoljno podmazivanje turbo punjača.



2. Nakon velike brzine ili duge vožnje koja zahtijeva teško opterećenje motora, neka motor radi u praznom hodu oko 1 minutu prije isključivanja motora.

To vrijeme praznog hoda omogućit će turbopunjaču da se ohladi prije isključivanja motora.

### Start/Stop tipka motora (ako je u opremi)



Tipka će zbog Vaše udobnosti zasvijetliti svaki put kad su otvorena prednja vrata. Svjetlo će se ugasi otprilike 30 sekundi nakon zatvaranja vrata. Također će se ugasi čim se aktivira protuprovalni sustav.

### ⚠ UPOZORENJE

**Gašenje motora u slučaju nužde:**

**Pritisnite i držite Engine /Stop prekidač dulje od dvije sekunde ili brzo pritisnite i pustite Engine Start/Stop prekidač tri puta (unutar tri sekunde).**

**Ako se vozilo još kreće, možete iznova pokrenuti motor pritiskanjem prekidača za paljenje bez potrebe za pritiskanjem pedale kočnice ako je ručica mjenjača u položaju N (prazan hod).**



### ⚠ UPOZORENJE

- **Nikada nemojte pritiskati START/STOP tipku motora dok je vozilo u pokretu osim u slučaju nužde. To može dovesti do gubitka kontrole smjera (jer će prestati raditi servoupravljač), kao i kočenja, što može uzrokovati nesreću.**
- **Prije napuštanja sjedala vozača uvijek provjerite je li ručica mjenjača u 1. stupnju prijenosa, povucite parkirnu kočnicu i isključite motor. Može doći do neočekivanog kretanja vozila ako ne slijedite ove mjere opreza.**





## Vožnja vašeg vozila

**Položaji Start/Stop tipke motora**

| Položaj prekidača   | Akcija   | Zabilješka  |
|---|--|---|
| <p data-bbox="284 328 340 350"><b>OFF</b></p>  | <p data-bbox="456 335 982 471">Zaustavite vozilo i pritisnite START/STOP tipku motora kako biste ugasili motor (položaj START/RUN) ili napajanje vozila (položaj ON). Upravljač će se zaključati kako bi zaštitio vozilo od krađe.</p> | <p data-bbox="999 335 1545 417">Ako upravljač nije dobro zaključan kada otvori vozačeva vrata, oglasit će se zvuk upozorenja.</p>   |
| <p data-bbox="284 633 340 655"><b>ACC</b></p>  | <p data-bbox="456 640 982 782">Pritisnite START/STOP tipku motora kad je tipka u položaju OFF bez pritiskanja papučice spojke.<br/>Upravljač se otključava, a električni pribor možete nastaviti koristiti.</p>                        | <p data-bbox="999 640 1545 747">Ako je START/STOP tipka motora u položaju ACC dulje od jednog sata, tipka će se automatski isključiti kako bi se izbjeglo pražnjenje akumulatora.</p> <p data-bbox="999 759 1545 892">Ako upravljač nije pravilno zaključan, START/STOP tipka motora neće raditi. Pritisnite START/STOP tipku motora dok okrećete upravljač ulijevo/udesno kako biste oslobodili blokadu.</p> |



| Položaj prekidača   | Akcija  | Zabilješka   |
|---|---|--|
| <p data-bbox="291 280 335 306"><b>ON</b></p>     | <p data-bbox="453 287 982 400">Pritisnite START/STOP tipku motora dok je tipka u položaju ACC bez pritiskanja papučice spojke. Svjetla upozorenja se mogu provjeriti prije pokretanja motora.</p> | <p data-bbox="999 287 1545 400">Ne ostavljajte START/STOP tipku motora u položaju ON na dulji period kako bi se izbjeglo pražnjenje akumulatora. Može doći do pražnjenja akumulatora jer motor još ne radi.</p>  |
| <p data-bbox="265 583 361 608"><b>START</b></p>  | <p data-bbox="453 589 939 703">a pokretanje motora, pritisnite papučicu spojke i papučicu kočnice i pritisnite START/STOP tipku motora dok je ručica mjenjača u položaju N (prazan hod)</p>       | <p data-bbox="999 589 1545 784">Ako pritisnete START/STOP tipku motora bez pritiskanja papučice spojke za vozila s ručnim mjenjačem ili bez pritiskanja papučice kočnice za vozila s automatskim mjenjačem/DCT mjenjačem, motor se neće pokrenuti i START/STOP tipka motora mijenja se kako slijedi:</p> <p data-bbox="999 791 1433 822"><b>OFF → ACC → ON → OFF ili ACC</b></p> |





## Pokretanje motora

### UPOZORENJE

- Tijekom vožnje uvijek nosite prikladnu obuću. Neprikladna obuća (visoke pete, panceriće, itd.) mogu Vas omesti pri korištenju papučice gasa, kočnice i spojke (ako je u opremi).
- Nemojte pokretati motor uz pritisnutu papučicu gasa. Vozilo se može pomaknuti i izazvati nesreću.
- Pričekajte da se okretaji motora ustabile. Vozilo se može nenadano pomaknuti ako se otpusti papučica kočnice dok su okretaji visoki.

### OBAVIJEST

- Motor će se pokrenuti samo ako pritisnete Engine Start/Stop prekidač i smart ključ je u vozilu.
- Čak i ako je smart ključ u vozilu, no daleko je od vas, moguće je da neće te moći pokrenuti motor.
- Ako je Start/Stop tipka motora u položaju ACC ili iznad, ako su vrata otvorena, sustav će provjeravati gdje je smart ključ. Ako smart ključ nije u vozilu, upalit će se indikator "  " a na LCD zaslonu će se oglasiti poruka "Key is not in the vehicle". Ako su sva vrata zatvorena, u roku 5 sekundi oglasit će se zvono. Zvuk upozorenja ugasit će se dok je vozilo u pokretu. Uvijek imajte smart ključ uz sebe.

1. Nosite smart ključ uza se.
2. Uvjerite se da je povučena parkirna kočnica.
3. Do kraja pritisnite papučicu spojke i pomaknite ručicu mjenjača u položaj N (prazan hod).
4. Dok pokrećete motor pritisnite papučicu spojke i kočnice.
5. Pritisnite START/STOP tipku motora.

### OBAVIJEST

- Motor treba pokretati bez papučice gasa neovisno o tome je li zagrijan ili ne.
- Nemojte čekati da se motor ugrije dok stoji. Odmah krenite uz umjerenu brzinu. Izbjegavajte naglo ubrzavanje i kočenje. Nemojte tjerati hladan motor u visoke okretaje.
- Uvijek pokrećite motor uz pritisak na pedalu kočnice.

### **OPREZ**

- Ako promet i uvjeti na cesti to dopuštaju, možete staviti ručicu mjenjača u položaj N (prazan hod) dok se vozilo još kreće i okrenite prekidač za paljenje u položaj START u pokušaju da ponovno pokrenete motor.
- Nemojte pokušati pokrenuti motor guranjem ili vučenjem vozila.





### OPREZ

Nemojte pritiskati START/STOP tipku motora više od 10 sekundi, osim ako je osigurač stop svjetla pregorio.

Ako je osigurač stop svjetla pregorio, ne možete normalno pokrenuti motor. Zamijenite osigurač s novim osiguračem. Ako niste u mogućnosti zamijeniti osigurač, možete pokrenuti motor pritiskom i držanjem START/STOP tipke motora 10 sekundi dok je tipka u položaju ACC. Motor se može pokrenuti i bez pritiska na papučicu kočnice.

Za Vašu sigurnost uvijek pritisnite papučicu kočnice i/ili spojke prije pokretanja motora.



### **i** OBAVIJEST

Ako je baterija smart ključa slaba ili smart ključ ne radi ispravno, možete pokrenuti motor pritiskom na START/STOP tipku motora pomoću smart ključa kako prikazuje ilustracija.

### **Pokretanje i zaustavljanje motora s turbopunjačem i intercoolerom**

1. Ne tjerajte ili ubrzavajte motor odmah nakon pokretanja.

Ako je motor hladan, neka radi u praznom hodu nekoliko sekundi kako bi se osiguralo dovoljno podmazivanje turbo punjača.

2. Nakon velike brzine ili duge vožnje koja zahtijeva teško opterećenje motora, neka motor radi u praznom hodu oko 1 minutu prije isključivanja motora.

To vrijeme praznog hoda omogućit će turbopunjaču da se ohladi prije isključivanja motora.

### OPREZ

Ne isključujte motor odmah nakon što je bio podvrgnut teškim opterećenjima. To može uzrokovati teška oštećenja motora ili turbo punjača. Pustite ga da radi u praznom hodu barem jednu minutu.



## Vožnja vašeg vozila

### RUČNI MJENJAČ

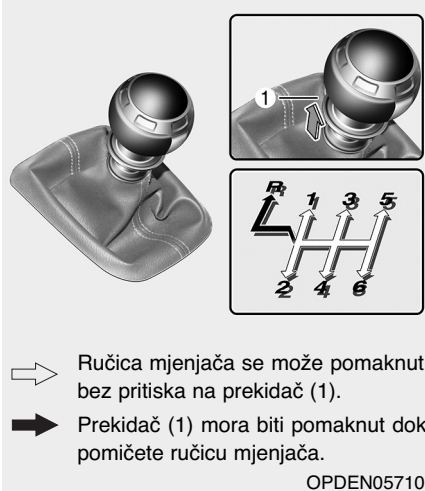

Ručica mjenjača se može pomaknuti bez pritiska na prekidač (1).



Prekidač (1) mora biti pomaknut dok pomičete ručicu mjenjača.

OPDEN057107

#### Rad ručnog mjenjača

Ručni mjenjač ima 6 stupnjeva prijenosa za vožnju unaprijed.

Uzorak mijenjanja brzina utisnut je na vrhu ručice. Mjenjač je u potpunosti sinkroniziran na svim stupnjevima prijenosa unaprijed tako da je jednostavno prebacivanje u bilo viši ili niži stupanj prijenosa.

#### **!** UPOZORENJE

**Prije napuštanja vozačkog sjedala, uvijek povucite parkirnu kočnicu do kraja i ugascite motor. Provjerite da je ručica mjenjača u 1. stupnju kad je vozilo parkirano na ravnom ili na uzbrdici, a u položaju R (hod unazad) kad je parkirano na nizbrdici. Ukoliko ove mjere opreza nisu poduzete, može doći do iznenadnog i neočekivanog pomicanja vozila.**

Prekidač koji se nalazi točno ispod vrha ručice mjenjača mora se pomaknuti prema gore tijekom prebacivanja ručice u položaj R (hod unazad).

Vodite računa da je vozilo u potpunosti zaustavljeno prije prebacivanja u R (hod unazad). Ručica mjenjača se mora vratiti u položaj N (prazan hod) prije ubacivanja u položaj R (hod unazad).

Ako ste se u potpunosti zaustavili i teško je promijeniti u 1. stupanj prijenosa ili R (hod unazad):

1. Stavite ručicu mjenjača u prazan hod i otpustite papučicu spojke.
2. Pritisnite papučicu spojke, a zatim prebacite u 1. stupanj ili R (hod unazad) položaj.

#### **i** OBAVIJEST

Za vrijeme hladnog vremena, prebacivanje može biti otežano dok se ulje u mjenjaču ne zagrije. To je normalno i nije znak neispravnosti mjenjača.





### **Upotreba spojke**

Papučica spojke treba biti pritisnuta skroz do poda prije:

- Pokretanja motora  
Motor neće startati ako papučica spojke nije pritisnuta
- Promjene stupnja prijenosa.

Kad otpuštate papučicu spojke, činite to polako. Papučica spojke mora biti posve otpuštena tijekom vožnje.

#### **OPREZ**

**Polako pustite spojku kako biste krenuli. Naglo puštanje spojke može dovesti do nezgode.**

#### **OPASKA**

**Kako biste spriječili nepotrebno trošenje ili oštećenje spojke:**

- **Nemojte nogu odmarati na papučici spojke tijekom vožnje.**
- **Nemojte 'držati' vozilo na usponu pomoću spojke dok čekate da se promijeni svjetlo na semaforu i sl.**
- **Uvijek pritisnite pedal spojke do kraja kako biste spriječili buku ili nastanak oštećenja.**
- **Nemojte kretati u drugom stupnju prijenosa, osim ako krećete na zaleđenoj ili iznimno skliskoj podlozi.**
- **Nemojte kretati s preopterećenim vozilom.**

### **Prebacivanje u niži stupanj prijenosa**

Prebacite u niži stupanj prijenosa kad morate usporiti u gustom prometu ili vozite po strmoj uzbrdici kako biste smanjili opterećenje motora.

Također, prebacivanje u niži stupanj prijenosa smanjuje mogućnost gušenja motora i olakšava ubrzavanje.

Ako se vozite nizbrdo, prebacivanje u niži stupanj prijenosa olakšava kočenje motorom i održavanje sigurne brzine te tako smanjuje zagrijavanje i trošenje kočnica.





## Vožnja vašeg vozila

### OPREZ

**Kako biste spriječili oštećenje motora, spojke i mjenjača:**

- Kad prebacujete iz 5. stupnja prijenosa u 4. stupanj, budite oprezní da slučajno ne gurnete ručicu mjenjača u 2. stupanj prijenosa. Takvo drastično prebacivanje stupnja prijenosa može uzrokovati povećanje okretaja motora do točke kad će okretomjer ući crveno područje. To može uzrokovati oštećenje motora i mjenjača.
- Nemojte prebacivati u nižu brzinu više od dva stupnja prijenosa ili prebacivati u nižu brzinu kad motor radi pri visokim okretajima (5000 o/min ili više). Takvo prebacivanje u nižu brzinu može oštetiti motor, spojku i mjenjač.

### Dobre vozačke navike

- Nikada nemojte izbacivati mjenjač iz brzine kako biste se kotrljali nizbrdo. To je vrlo opasno. Uvijek se spuštajte s vozilom u brzini.
- Nemojte 'sjediti' na kočnici. To može uzrokovati pregrijavanje i kvar kočnica. Umjesto toga, kad vozite niz dugu nizbrdicu, usporite i prebacite u nižu brzinu. Kad to činite, kočenje motorom pomoći će s usporavanjem vozila.
- Usporite prije prebacivanja u niži stupanj prijenosa. To će pomoći pri sprečavanju prekomjernog opterećenja motora, što može uzrokovati štetu.
- Usporite kad ste izloženi bočnom vjetru. To vam daje puno bolju kontrolu nad vozilom.
- Vodite računa da je vozilo u potpunosti zaustavljeno prije nego što prebacite u položaj R (hod unazad) kako biste spriječili oštećenje mjenjača. Da biste ubacili u R (hod unazad), prvo prebacite u prazan hod i tek potom u položaj R (hod unazad).

- Budite iznimno oprezni na skliskoj površini. Budite posebno pažljivi pri kočenju, ubrzanju ili prebacivanju brzina. Na skliskoj površini nagla promjena brzine vozila može uzrokovati gubitak traktije pogonskih kotača što može izazvati gubitak kontrole nad vozilom

### ⚠ UPOZORENJE

**Nemojte kočiti motorom (prebacivanje iz višeg u niži stupanj prijenosa) naglo po skliskoj podlozi. Može doći do proklizavanja vozila uzrokujući nesreću.**



## UPOZORENJE

**Kako biste umanjili opasnost od OZBILJNIH OZLJEDA ili SMRTI:**

- **UVIJEK se vežite! U sudaru, nevezani putnik će vjerojatnije biti znatno više ozlijeđen ili doživjeti po život opasne ozljede nego pravilno vezani putnik.**
- **Izbjegavajte velike brzine u zavojima ili skretanjima.**
- **Nemojte činiti nagle pokrete upravljačem, kao što su oštre promjene voznih traka ili brza, oštra skretanja.**
- **Rizik od prevrtanja se povećava ako izgubite kontrolu nad vozilom pri brzinama na autocesti.**
- **Gubitak nadzora se često dogodi ako dva ili više kotača izađu s kolnika i vozač učini pretjeran manevar upravljačem kako bi se vratio na cestu.**

(nastavlja se)

(nastavak)

- **U slučaju nenamjernog silaska s kolnika, nemojte naglo upravljati. Umjesto toga, usporite prije nego se vratite natrag u vozni trak.**
- **Nemojte prekoračiti propisana ograničenja brzine: HYUNDAI preporuča da se uvijek pridržavate istaknutih ograničenja brzine.**

## Usklađivanje broja okretaja

Sustav usklađivanja broja okretaja automatski pomaže sinkroniziranje broja okretaja motora sa stupnjem prijenosa mjenjača koji će biti uključen što smanjuje opterećenje spojke i omogućuje bržu promjenu stupnjeva prijenosa.

### OBAVIJEST

- **Potpuno pritisnite pedalu spojke. Ako se pedala spojke ne pritisne do kraja, sustav možda neće raditi kako je zamišljeno.**
- **Sustav ne radi tijekom vožnje unazad.**
- **Sustav usklađivanja broja okretaja nadzire broj okretaja motora do dopuštenog maksimuma, ali ova funkcija ne može spriječiti prevelik broj okretaja kao posljedicu pogreške kod prebacivanja stupnjeva prijenosa.**



## Vožnja vašeg vozila

### Uključenje sustava usklađivanja broja okretaja

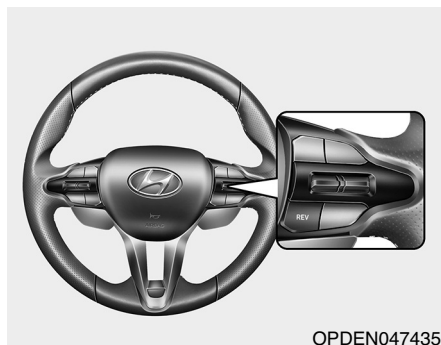

OPDEN047435

#### 1. Pritisnite REV prekidač (ON/OFF)

- Pritisnite REV prekidač kako biste uključili sustav. Na LCD zaslonu će se pojaviti poruka "Rev Matching On" uz indikator broja okretaja.
- Pritisnite REV prekidač opet kako biste isključili sustav. Na LCD zaslonu će se pojaviti poruka "Rev Matching Off" i indikator broja okretaja će nestati.



OPDEN057494

■ DRIVE MODE prekidač

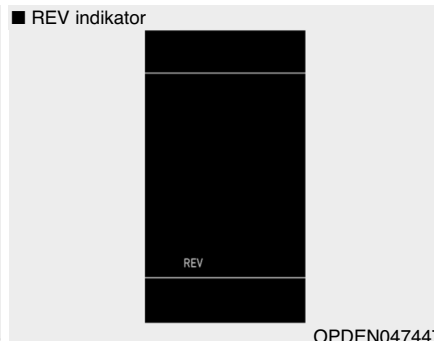

OPDEN047447

■ REV indikator

#### 2. Odaberite Drive Mode.

##### DRIVE MODE prekidač

Koristite Rev Matching u normalnim uvjetima korištenja na slijedeće načine.

- Ako je odabran ECO mod:
  - Rev Matching se ne može aktivirati čak i ako vozač pritisne REV prekidač.
  - Rev indikator je isključen.
- Ako je odabran NORMAL mod:
  - Rev Matching se aktivira kad vozač pritisne REV prekidač.
  - Rev indikator je bijele boje i svjetli.
  - Odziv motora tijekom promjene stupnja prijenosa je ugađen.
- Ako je odabran SPORT mod:
  - Rev Matching se aktivira kad vozač pritisne REV prekidač.
  - Rev indikator je žute boje i svjetli.
  - Odziv motora tijekom promjene stupnja prijenosa je brži nego u NORMAL modu.

Sustav je potrebno ručno uključiti pritiskom na REV prekidač nakon svakog pokretanja motora.



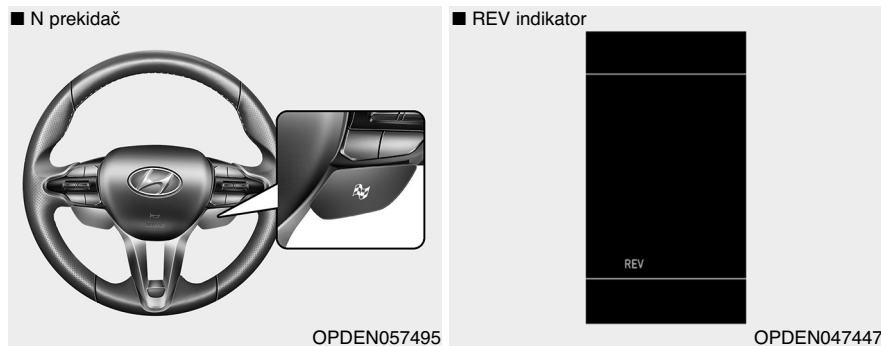

### N prekidač

Koristite Rev Matching sustav kad ste na trkačkoj stazi i sl. u N modu.

- Ako je odabran N mod (SPORT+):
  - Rev Matching se aktivira automatski. Za isključivanje sustava pritisnite REV prekidač.
  - Rev indikator je crvene boje i svjetli.
  - Brzina vrtnje motorase automatski prilagođava odabranom stupnju prijenosa bez potrebe za pritiskanjem pedale gasa.
  - Odziv motora tijekom promjene stupnja prijenosa je brži nego u SPORT modu tijekom prebacivanja u niži stupanj prijenosa s jakim kočenjima kao tijekom vožnje na trkačkoj stazi.
- Ako je odabran CUSTOM mod:
  - Moguć je odabir vozačkog moda pomoću Audio ili Navigacijskog sustava i Korisničkih postavki (OFF/NORMAL/SPORT/SPORT+).

**Za više informacija o 'Custom Modu' pogledajte korisnički priručnik za Audio sustav u poglavlju 4 ili posebni korisnički priručnik za multimedijski sustav (ako je on u opremi).**

### Rad sustava za usklađivanje broja okretaja

Sustav usklađivanja broja okretaja automatski pomaže sinkroniziranje broja okretaja motora sa stupnjem prijenosa mjenjača koji će biti uključen. Pedala gasa se ne treba koristiti kako bi ubrzala okretaje motora.

- Pedala spojke je pritisnuta s odabranim stupnjem prijenosa.

Broj okretaja motora se odmah smanjuje nakon pritiska na pedalu spojke, ali ako je odabran stupanj prijenosa brojevi okretaja motora se vraćaju na potrebnu brzinu da se usklade s odabranim stupnjem prijenosa. Ovaj način rada omogućuje udobniju vožnju u svakodnevnom prometu.

- Prebacivanje u viši stupanj prijenosa  
Broj okretaja motora će se automatski smanjiti i potom zadržati na potrebnoj razini prije otpuštanja spojke.

- Prebacivanje u niži stupanj prijenosa  
Broj okretaja motora će se automatski povećati i potom zadržati na potrebnoj razini prije otpuštanja spojke.







## Vožnja vašeg vozila

---

### **Poruka upozorenja**



**Beware of engine damage when shifting while in high RPM (Budite oprezni kod prebacivanja uz visoki broj okretaja motora)**

Ako mjenjač tijekom promjene potjera motor preko najvećeg dopuštenog broja okretaja, prikazat će se poruka upozorenja i oglasit će se zvučno upozorenje.





## LAUNCH CONTROL (SUSTAV POMOĆI PRI STARTU)

Sustav pomoći pri startu (Launch control) nadzire rad vozila kako bi smanjio proklizavanje pogonskih kočača tijekom naglog starta.

### Preduvjeti za aktivaciju

Launch Control je spreman za aktivaciju ako su ispunjeni ovi preduvjeti.

- Motor je postigao radnu temperaturu.
- Vozački sigurnosni pojas je zakopčan.
- Sva vrata, poklopci motora i prtljažnika su zatvoreni.
- Vozilo stoji (ne kreće se).
- Svi indikatori neispravnosti povezani s motorom i ESC sustavom (elektronička stabilnost) su ugašeni.

### Aktivacija Launch control sustava

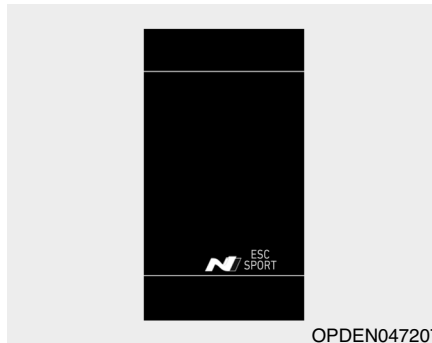

OPDEN047207

Za aktivaciju Launch control sustava:

1. Odaberite N mod.
2. Provjerite je li ESC SPORT mode uključen. Ako nije, uključite ESC SPORT mod.
3. Pritisnite pedalu spojke.
4. Prebacite ručicu mjenjača u prvi stupanj prijenosa.
5. Poravnajte upravljački obruč prema naprijed.

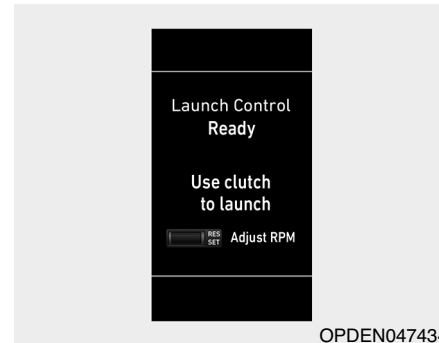

OPDEN047434

6. Pritisnite pedalu gasa do kraja. Launch control sustav će isprva ograničiti broj okretaja motora dok vozač pritisće pedalu gasa do kraja. Omogućite okretajima da se ustabile.

Poruka "Launch Control Ready. Use clutch to launch" i "Adjust RPM" će se prikazati na LCD zaslону. Ako je potrebno, podesite željeni broj okretaja pomoću prekidača tempomata (+/-).





## Vožnja vašeg vozila

7. Ugladeno, ali brzo otpuštanje spojke, dok je istovremeno pedala gasa pritisnuta do kraja, pokrenut će proces ubrzavanja vozila. Nemojte naglo otpuštati spojku, jer se mogu oštetiti njeni dijelovi i to neće dovesti do optimalnog starta.

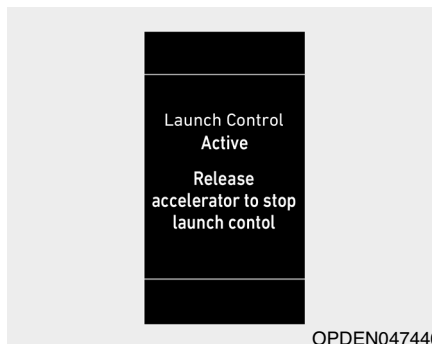

8. Tijekom ubrzavanja držite pedalu gasa pritisnuta do kraja kako bi Launch control sustav bio aktivan. NA LCD zaslonu će se prikazati poruka "Launch Control Active" i "Release accelerator to stop launch control". Za završetak programa Launch controla pustite pedalu gasa ili pritisnite pedalu spojke.

### **i** OBAVIJEST

Program Launch controla je dostupan opet nakon hlađenja vožnjom vozila u minimalnom trajanju od 3 minute.

### **!** OPREZ

- Launch control sustav je namijenjen korištenju na trkačkoj stazi i nije namijenjen korištenju na javnim prometnicama. On neće nadoknaditi nedostatak iskustva i vještine na trkačkoj stazi.
- Launch control sustav nemojte koristiti za vrijeme početnog uhodavanja i razrađivanja vozila.

### **OPASKA**

Stalno korištenje Launch control sustava predstavlja izuzetno opterećenje za vozilo te će dovesti do preranog istrošenja povezanih komponenti i sustava.

### **OPASKA**

U vozilu s ručnim mjenjačem, učinak Launch control sustava jako ovisi o tehnici otpuštanja spojke, prisanjanju guma i uvjetima na cesti tj. podlozi. Sustav ne jamči najbolji mogući start vozila svaki put.





## KOČNIČKI SUSTAV

### Servo kočnice

Vaše vozilo je opremljeno servo kočnicama s automatskim samopodešavanjem uslijed normalnog korištenja.

U slučaju da servo pomoć za kočnice izgubi snagu zbog ugašenog motora ili nekog drugog razloga, još uvijek možete zaustaviti Vaše vozilo primjenom veće sile nego inače na papučici kočnice. Zaustavni put će, međutim, biti duži nego sa servo kočnicama.

Kad motor ne radi, rezervna snaga kočnica djelomično je potrošena svaki put kad se papučica kočnice pritisne. Nemojte pumpati papučicu kočnice kad je prekinuta servo pomoć.

Pumpajte papučicu kočnice samo kad je to potrebno za održavanje kontrole nad vozilom na skliskim površinama.

### UPOZORENJE

#### - Kočnice

- **Nemojte voziti s nogom oslo-njenom o papučicu kočnice. To će stvoriti abnormalno vi-soke temperature kočnica, prekomjerno trošenje kočio-nih obloga i pločica, te pove-ćati zaustavni put.**
- **Kad vozite dugom ili strmom nizbrdicom, prebacite u nižu brzinu i izbjegavajte kontinui-ranu upotrebu kočnica. Konti-nuirana primjena kočnica će uzrokovati pregrijavanje koč-nica i može dovesti do privre-menog gubitka performansi kočenja.**

(nastavlja se)

(nastavak)

- **Mokre kočnice mogu smanjiti sposobnost vozila za sigurno usporavanje; vozilo također može vući u jednu stranu tijekom kočenja. Lagano pritiska-nje kočnica će pokazati jesu li su pogodene na taj način. Uvi-jek testirajte kočnice na ovaj način nakon vožnje kroz du-boku vodu. Za sušenje kočnica, lagano dodirnite papučicu kočnice dok održavate sigurnu brzinu sve dok se perfor-manse kočnica ne vrate u normalu. Izbjegavajte visoke brzine i nagla kočenja dok se perfor-manse kočnica ne vrate u normalu.**





## Indikator istrošenosti diskova kočnica

Kad su kočione pločice istrošene i potrebne su nove, čut ćete visoki zvuk upozorenja s Vaših prednjih ili stražnjih kočnica. Možda ćete čuti taj zvuk povremeno ili se možda javi kad god pritisnete papučicu kočnice. Molimo da imate na umu da neki uvjeti vožnje ili klimatski uvjeti mogu uzrokovati cviljenje kočnica kad prvotno pritisnete papučicu kočnice. Ovo je normalno i ne ukazuje na problem s Vašim kočnicama.

### OPREZ

**Kako biste izbjegli skupe popravke kočnica, nemojte voziti s istrošenim kočionim pločicama.**

### **i** OBAVIJEST

**Uvijek zamijenite prednje ili stražnje kočione pločice u paru.**

## Kočnice visokih performansi

Za vozila koja su opremljena kočnicama visokih performansi (koriste materijale s velikim koeficijentom trenja) uobičajeno je da one u radu ispuštaju zvukove poput cviljenja, grebanja ili pištanja. Također, na disku mogu ostati koncentrični tragovi. I to je normalno i ne utječe na efikasnost kočenja.

### OPASKA

- **Povremena buka kočnica je normalna. Ako se grebanje ili cviljenje čuje neprekidno, moguće je da su obloge kočnica istrošene. Preporučamo da vozilo pregleda ovlaštenu HYUNDAI trgovac.**
- **Ako je vozilo razvilo trajne vibracije ili tijekom kočenja vibrira upravljački obruč, preporučamo da vozilo pregleda ovlaštenu HYUNDAI trgovac.**

### **⚠ UPOZORENJE**

**Često naglo kočenje s velikih brzina može izazvati deformacije komponenti sustava i njihovo istrošenje što ima za posljedicu vibracije tijekom kočenja. Takvo oštećenje se može izbjeći umjerenijim navikama kočenja.**

**Istrošenje kočnica, njihova buka, vibracije i deformacije izazvane korištenjem na trkačkoj stazi ne može biti predmetom jamstvenog prigovora.**





## Parkirna kočnica

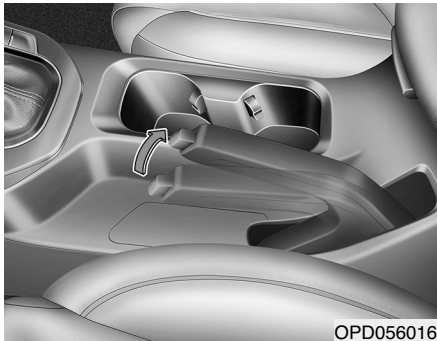

OPD056016

### Uključivanje parkirne kočnice

Prije napuštanja vozila uvijek uključite parkirnu kočnicu. Pritisnite pedalu kočnice i povucite ručicu parkirne kočnice koliko god je moguće.

### ⚠ UPOZORENJE

#### - Parkirna kočnica

Korištenje parkirne kočnice dok se vozilo kreće pri normalnim brzinama može uzrokovati nagli gubitak kontrole nad vozilom. Ako morate koristiti parkirnu kočnicu za zaustavljanje vozila, budite vrlo oprezni prilikom primjenjivanja kočnice.

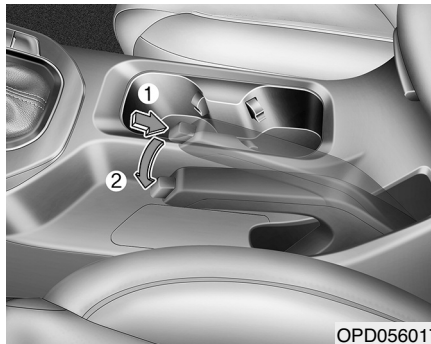

OPD056017

### Otpuštanje parking kočnice

Za otpuštanje:

Pritisnite pedalu kočnice. Dok je pedala pritisnuta, pritisnite prekidač ručice (1), lagano povucite ručicu prema gore i potom ju, cijelo vrijeme držeći prekidač pristinut, spustite do kraja (2).

Ako se parkirna kočnica ne otpusti, ili ručica ne spusti do kraja, preporučamo da sustav provjeri ovlaštene HYUNDAI trgovac.

### ⚠ UPOZORENJE

- Zvuk upozorenja za istrošenost kočnica znači da je Vašem vozilu potreban servis. Ako ignorirate ovo zvučno upozorenje, izgubit ćete efikasnost kočenja što može dovesti do ozbiljne nesreće.
- Kad god napuštate vozilo, osigurajte ga od pomicanja. Ručicu mjenjača prebacite u položaj prve brzine i potom uključite parkirnu kočnicu. Vozila koja nisu osigurana od pomicanja na ovaj način mogu se sama pomaknuti i izazvati nesreću ili ozljede.
- **NIKAD** nemojte dopustiti osobi koja ne pozna vozilo da petlja po parkirnoj kočnici. Ako se parkirna kočnica slučajno otpusti vozilo se može samo pomaknuti i izazvati nesreću ili ozljede.

(nastavlja se)





## Vožnja vašeg vozila

### (nastavak)

- **Nemojte optušati parkirnu kočnicu dok niste sjeli za upravljač i ne držite nogu na pedali kočnice.**

### OPREZ

- **Nemojte davati gas dok je aktivirana parkirna kočnica. Ako pritisnete pedalu gasa dok je aktivirana parkirna kočnica oglasit će se zvučno upozorenje. Moguće je oštećenje kočnica.**
- **Vožnja s aktiviranom (pa i djelomično) parkirnom kočnicom će izazvati pregrijavanje i prerano istrošenje kočničkog sustava. Svakako u potpunosti isključite parkirnu kočnicu prije kretanja i provjerite je li se ugasio indikator uključene parking kočnice.**



Provjerite rad indikatora uključene parking kočnice stavljanjem prekidača za paljenje u ON položaj (nemojte pokrenuti motor).

Indikator će zasvijetliti ako je parkirna kočnica aktivna, a prekidač za paljenje je u položajima ON ili START.

Isključite parkirnu kočnicu prije kretanja i provjerite je li se ugasio indikator uključene parking kočnice.

Ako je Indikator uključene parking kočnice ostao svijetliti nakon isključenja parking kočnice, a motor radi, moguće je da postoji neispravnost u kočničkom sustavu. Odmah se obratite ovlaštenom Hyundai trgovcu za pregled i, ako je ikako moguće, nemojte voziti vozilo. Ako to nije moguće, budite izuzetno oprezni tijekom korištenja vozila i što je prije moguće odvezite se ovlaštenom Hyundai trgovcu na pregled.

## Sustav protiv blokiranja kotača (ABS)

### ⚠ UPOZORENJE

**Sustav protiv blokiranja kotača (ABS) ili elektronički sustav kontrole stabilnosti (ESC) neće spriječiti nesreće uslijed nepravilnih ili opasnih vozačkih manevara. Iako je kontrola vozila poboljšana tijekom naglog kočenja, uvijek održavajte sigurnu udaljenost između Vas i predmeta ispred. Brzina vozila mora uvijek biti smanjena tijekom ekstremnih cestovnih uvjeta.**

**Zaustavni put vozila opremljenih s ABS ili ESC sustavima može biti dulji od onih bez tih sustava u sljedećim uvjetima na cesti.**

**Vozite Vaše vozilo manjom brzinom u sljedećim uvjetima:**

- **Neravne, makadamom ili snijegom prekrivene ceste.**

**(nastavlja se)**





### (nastavak)

- Kad su na gumama lanci za snijeg.
- Na cestama čija je površina ispucana ili prekrivena rupama ili ima različitu visinu površine.

**Sigurnosne značajke ABS-om (ili ESC-om) opremljenih vozila nemojte testirati vožnjom pri visokim brzinama ili kroz zavoje. To može ugroziti Vašu sigurnost ili ostalih sudionika u prometu.**

ABS kontinuirano prati brzinu kotača. Ako će kotači blokirati, ABS sustav učestalo modulira hidraulički tlak u kočnicama na kotačima te zadržava upravljivost tijekom naglih kočenja.

### **Korištenje ABS-a**

Kako biste izvukli maksimalnu korist od Vašeg ABS-a u hitnoj situaciji, ne pokušavajte modulirati tlak kočnica i nemojte pumpati kočnice. Pritisnite papučicu kočnice što jače ili najjače što to situacija dozvoljava i dozvolite ABS sustavu da kontrolira silu kočenja koja se dovodi u kočnice.

Kad koristite kočnice u uvjetima koji bi mogli blokirati kotače, možete začuti tik-tak zvuk iz kočnica, ili osjetiti vibracije u papučici kočnice. To je normalno i znači da je Vaš ABS sustav aktivan.

Čak i sa sustavom protiv blokiranja kotača, Vaše vozilo treba dovoljan zaustavni put. Uvijek održavajte sigurnu udaljenost od vozila ispred Vas.

Uvijek usporite prije zavoja. Sustav protiv blokiranja kotača ne može spriječiti nesreće koje su posljedica prevelike brzine. Prilagodite brzinu uvjetima na cesti.

Nikada nemojte voziti prebrzo za uvjete na cesti ili prebrzo ulaziti u zavoje. Sustav protiv blokiranja kotača (ABS) neće spriječiti nesreće. Prevelika brzina u zavojima, nagli manevri i akvaplaning na mokrim površinama mogu rezultirati ozbiljnim nesrećama. Samo

siguran i oprezan vozač može spriječiti nesreće izbjegavajući manevre koji mogu dovesti do gubitka trakcije vozila. Čak i s ugrađenim ABS sustavom, uvijek pratite sve uobičajene mjere opreza za vožnju - uključujući brzinu prilagođenu uvjetima vožnje.

Na neravnim ili mekim cestovnim površinama, rad sustava protiv blokiranja kotača može dovesti do duljeg zaustavnog puta nego kod vozila opremljenih konvencionalnim sustavom kočenja.

Ako je svjetlo upozorenja ABS sustava (ABS) upaljeno i ostaje upaljeno, možda imate problem s ABS-om. U ovom slučaju, međutim, Vaše će obične kočnice raditi normalno.

Svjetlo upozorenja ABS sustava će svijetliti otprilike 3 sekunde nakon što je prekidač za paljenje u ON. U tom periodu, ABS obavi autodijagnozu i svjetlo će se ugasi ako je sve normalno. Ako svjetlo ostaje upaljeno, možda imate problem s ABS-om. Preporučujemo da kontaktirate ovlaštenog HYUNDAI trgovca.







## UPOZORENJE

**Ako je svjetlo upozorenja ABS sustava () upaljeno i ostaje upaljeno, možda imate problem s ABS-om. U ovom slučaju, međutim, Vaše će obične kočnice raditi normalno. Kako biste smanjili rizik od ozljede uslijed kvara ABS-a, preporučujemo da kontaktirate ovlaštenog HYUNDAI trgovca.**

## OPREZ

Kad vozite po iznimno skliskoj podlozi, kao što je zaleđena cesta, a kontinuirano primjenjujete kočnice, ABS će biti stalno aktivan i svjetlo upozorenja ABS sustava () može se upaliti. Maknite Vaše vozilo na sigurno mjesto i ugasisite motor.

Ponovno pokrenite motor. Ako je svjetlo upozorenja ABS-a ugašeno, ABS sustav radi normalno. U suprotnom, možda imate problem s ABS-om. Preporučujemo da kontaktirate ovlaštenog HYUNDAI trgovca.

## OBAVIJEST

Kad pokrećete vozilo kablovima zbog ispražnjenog akumulatora, motor možda neće raditi ugladeno i svjetlo upozorenja ABS-a () možda se uključi u isto vrijeme. To se događa zbog niskog napona akumulatora. To ne znači da je Vaš ABS pokvaren.

Napunite akumulator prije vožnje.

## Elektronička kontrola stabilnosti (ESC)

Elektronička kontrola stabilnosti (ESC) je sustav koji pomaže stabilizirati vozilo u zavojima. ESC provjerava kamo upravljate i kamo vozilo zapravo ide. Selektivnim kočenjem pojedinačnih kotača vozila i upravljanjem radom motora ESC pomaže vozaču u održavanju vozila na željenoj putanji.

## UPOZORENJE

**Nikada nemojte voziti prebrzo za uvjete na cesti ili prebrzo ulaziti u zavoje. Elektronička kontrola stabilnosti (ESC) neće spriječiti nesreće. Prevelika brzina u zavojima, nagli manevri i akvaplaning na mokrim površinama mogu rezultirati ozbiljnim nesrećama.**





## Rad ESC sustava



### Uvjeti uključenog ESC sustava

Kad je prekidač za paljenje u ON, svjetla ESC i ESC OFF indikatora svijetle otprilike 3 sekunde, zatim je ESC uključen. (nakon pokretanja motora ESC sustav se uvijek uključuje iznova; ishodišno stanje je da je uključen).

Može se odabrati tri načina rada ESC sustava:

- ESC NORMAL uključeno (ESC ON)
- ESC SPORT uključeno (ESC SPORT indikator uključen)
- ESC isključen (ESC OFF indikator uključen)

## Kad radi

Kad ESC radi, svjetlo ESC indikatora trepće.

- Kad elektronička kontrola stabilnosti pravilno radi, možete osjetiti lagano pulsiranje u vozilu. Ovo je samo utjecaj kontrole kočnica i ne ukazuje na nešto neuobičajeno.
- Ako se ESC aktivira, motor se možda neće odazvati na pritisak pedale gasa na isti način kako to inače čini.
- Bilo kakva aktivacija ESC sustava trenutno isključuje tempomat (ako je bio uključen). Za ponovnu aktivaciju tempomata proučite temu Tempomat u ovom poglavlju.
- Ako izlazite iz blata ili krećete na klizavoj cesti, broj okretaja motora možda se neće povećati čak i ako jako pritisnete papučicu gasa. To je radi održavanja stabilnosti i trakcije vozila i ne ukazuje na problem.

## Deaktivacija / Aktivacija ESC

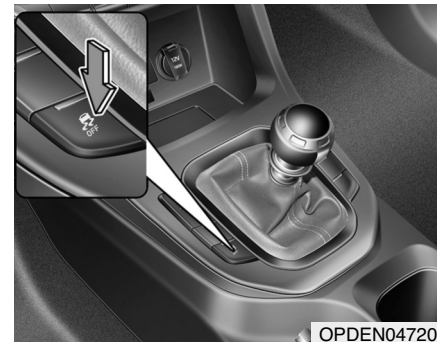

OPDEN047208

Može se odabrati tri načina rada ESC sustava:

- ESC NORMAL uključeno (ESC ON)
- ESC SPORT uključeno (ESC SPORT indikator uključen)
- ESC isključen (ESC OFF indikator uključen)





## ⚠ UPOZORENJE

- **Ako deaktivirate ESC, ESC više neće stabilizirati vozilo. Postoji opasnost od zanošenja i nezgode.**
- **Ako se uključi ESC SPORT mod, podrška ESC sustava u stabilizaciji vozila je manja, nego u običnom ESC modu. Posljedično, veća je mogućnost zanošenja i nezgode.**

**Uključite ESC SPORT ili isključite ESC sustav samo u slijedećim situacijama.**

U ovim je situacijama možda bolje korištenje ESC SPORT ili potpuno isključenje ESC sustava.

- Korištenje lanaca za snijeg.
- Vožnja u dubokom snijegu.
- Vožnja po pijesku ili makadamu.
- Vožnja po posebnim prometnicama gdje su poželjne upravljačke karakteristike preupravljanja ili podupravljanja.

Preporuča se isključivanje ESC sustava ili uključivanje ESC SPORT moda samo stručnim i iskusnim vozačima.

## ⚠ OPREZ

**Nakon što prestanu gore opisani uvjeti, odmah uključite ESC sustav. U protivnom prijeti zanošenje vozila ili proklizavanje kotača.**

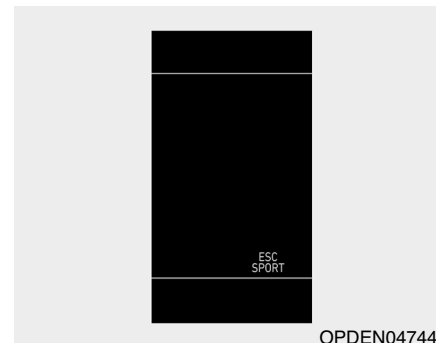

OPDEN047448

## ESC SPORT

• **Za uključivanje ESC SPORT moda**  
Kratko pritisnite ESC OFF prekidač. ESC SPORT indikator će se uključiti na LCD zaslonu.

U ovom statusu ESC stabilizira vozilo samo do neke granice.

Kad je ESC SPORT aktiviran:

- ESC poboljšava stabilnost vozila samo do određene granice.
- Kontrola proklizavanja je i dalje aktivna, ali omogućuje više proklizavanja kotača, tj. slabije nadzire proklizavanje.
- Okretni moment može biti djelomično ograničen u svrhu poboljšavanja stabilnosti vozila i proklizavanje pogonskih kotača može biti ograničeno u svrhu boljeg prijanjanja.





- **Za isključivanje ESC SPORT moda**  
Kratko pritisnite ESC OFF prekidač. ESC SPORT indikator na LCD zaslonu će se isključiti.

### ESC sustav isključen Stanje ESC OFF



Za poništavanje rada ESC sustava, pritisnite ESC OFF prekidač više od 3 sekunde. Svjetlo ESC OFF indikatora

svijetli i oglašava se ESC OFF zvuk upozorenja. U ovom stanju, funkcije kontrole motora i kontrole kočnica ne rade. To znači da funkcija kontrole stabilnosti automobila više ne radi.

Za ponovno uključivanje ESC sustava pritisnite kratko ESC OFF prekidač. ESC OFF indikator će se ugasiti.

### Indikatori ESC sustava

- ESC indikator (treptće)



- ESC OFF indikator (upaljen)



Kad se prekidač za paljenje okrene u položaj ON, svjetlo indikatora svijetli, zatim se isključuje ako ESC sustav radi normalno.

Svjetlo ESC indikatora treptće kad god ESC radi ili svijetli kad ESC sustav ne radi ispravno. Ako svjetlo ostaje upaljeno preporučujemo da kontaktirate ovlaštenog HYUNDAI trgovca.

Svjetlo ESC OFF indikatora se pali kad je ESC isključen prekidačem.

### **UPOZORENJE**

**Ako indikator ESC-a treptće, to je znak da je sustav aktivan:**

**Vozite polako i NEMOJTE pokušavati ubrzavati. NIKAD ne isključujte ESC dok indikator ESC-a treptće, jer riskirate gubitak nadzora nad vozilom i mogućnost nesreće.**

### **OPREZ**

**Vožnja s gumama ili kotačima različitih dimenzija može uzrokovati kvar ESC sustava. Kad mijenjate gume, vodite računa da su istih dimenzija kao Vaše originalne gume. Nikad nemojte voziti na gumama različitih dimenzija.**

**UPOZORENJE**

Nemojte koristiti ESC SPORT ili ESC OFF modove dok je na vozilu pričuvni kotač smanjenih dimenzija ili je guma popravljena pomoću kita za popravak!

**Korištenje u ESC OFF stanju****U vožnji**

ESC bi trebao biti uključen tijekom svakodnevnih vožnje kad god je moguće.

Za isključivanje ESC-a tijekom vožnje, pritisnite ESC OFF prekidač tijekom vožnje na ravnoj cestovnoj površini.

**OPREZ**

Kako biste spriječili nastanak štete na sustavu transmisije:

- Nemojte dopustiti kotačima da se pretjerano vrte u mjestu dok svijetle indikatori ESC-a, ABS-a i parkirne kočnice. Možebitno nastalu štetu jamstvo neće pokrivati. Smanjite snagu motora i vrtite pretjerano kotače.
- Kad vozilo radi na dinamometru, pobrinite se da je ESC isključen (svjetlo ESC OFF svijetli). Ako ESC ostane uključen, može spriječiti povećanje brzine vozila i rezultirati netočnom dijagnozom.

**i OBAVIJEST**

Isključivanje ESC sustava nema utjecaja na ABS ili na rad kočionog sustava.

**Odabir vozačkih modova (Drive mode)**

Kad je ESC sustav uključen, karakteristika ESC sustava razlikuje se u ovisnosti o odabranom DRIVE MODE-u ili N prekidaču na upravljačkom obroču.

| Mode prekidač       | Odabrani mod | Karakteristika ESC-a |
|---------------------|--------------|----------------------|
| DRIVE MODE prekidač | ECO mod      | NORMAL               |
|                     | NORMAL mod   | NORMAL               |
|                     | SPORT mod    | NORMAL               |
| N prekidač          | N mod        | SPORT                |
|                     | N CUSTOM mod | NORMAL/SPORT/OFF     |

Za više detalja pogledajte 'Vozački modovi' u ovom poglavlju.



### CUSTOM mod (podesivi mod)

Možete odabrati željeni mod vožnje na Audio ili Navigacijskom zaslonu.

- Odaberite CUSTOM mod pritiskom na N prekidač na upravljačkom obruču. Audio ili AVN (navigacijski) zaslon će prikazati CUSTOM mod meni. Dok se nalazite u CUSTOM meniju odaberite 'ESC → NORMAL / SPORT / OFF'.
- U CUSTOM meniju možete ući izravno preko zaslona audio ili navigacijskog uređaja. **Za više detalja pogledajte poglavlje 4 ili poseban korisnički priručnik koji je isporučen s navigacijskim sustavom.**

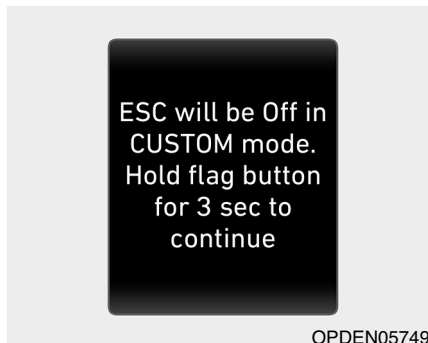

OPDEN057497

Ako se ESC sustav isključi u CUSTOM modu, ne možete uključiti/isključiti (OFF/ON) sustav pomoću ESC OFF prekidača. Ako se pritisne ESC OFF prekidač, na LCD zaslonu pojavit će se poruka "ESC will be Off in CUSTOM mode. Hold flag button for 3 sec to continue".

Način rada ESC sustava (NORMAL, SPORT, OFF) možete podesiti u CUSTOM mod meniju.

### Upravljanje stabilnošću vozila (VSM)

Ovaj sustav pruža dodatna poboljšanja za stabilnost vozila i reakcije upravljanja kad se vozilo kreće na skliskoj cesti ili vozilo prepoznaje promjene u koeficijentu trenja između desnih kotača i lijevih kotača kod kočenja.

#### UPOZORENJE

**Vodite računa o ovim pretpostavkama za rad VSM sustava:**

- Sustav elektroničke kontrole stabilnosti je samo pomoć u vožnji; koristite mjere opreza za sigurnu vožnju usporavanjem u zavojima i na snijegom ili ledom prekrivenim cestama.
- Vozite polako i nemojte pokušavati ubrzati kad svjetlo VSM indikatora trepće ili kad je površina ceste skliska, jer to može izazvati tešku prometnu nesreću.





## Vožnja vašeg vozila

### Rad VSM sustava

#### VSM stanja

VSM radi ako je:

- ESC (elektronska kontrola stabilnosti) je uključena.
- Brzina vozila u zavoju je veća od 15 km/h.
- Brzina vozila je veća od 20 km/h i vozilo koči na neravnoj podlozi.

#### VSM je aktivan

Kad upravljanje stabilnosti vozila radi pravilno, možete osjetiti lagano pulsiranje u vozilu. Ovo je samo utjecaj kontrole kočnica i nadzora nad gasom i ne ukazuje na nešto neuobičajeno.

### **i** OBAVIJEST

VSM ne radi kad:

- Vozite na nagnutoj cesti, poput uspona ili padine.
- Vozite unazad.
- Svjetlo ESC OFF indikatora ostaje upaljeno na instrumentnoj ploči.
- Svjetlo EPS (elektronički servo upravljač) indikatora (⊖!) ostaje upaljeno na instrumentnoj ploči.

### **⚠** UPOZORENJE

VSM se može deaktivirati iako Vi ne poništite rad VSM-a pritiskanjem ESC OFF prekidača. To ukazuje na kvar otkriven negdje u EPS (elektronički servo upravljač) sustavu ili VSM sustavu. Ako svjetlo ESC indikatora (⊖) ili svjetlo upozorenja EPS sustava (⊖!) ostaje upaljeno, preporučujemo da sustav provjeri ovlašteni HYUNDAI trgovac.

### **OPREZ**

Vožnja s gumama ili kotačima različitih dimenzija može uzrokovati kvar ESC sustava. Kad mijenjate gume, vodite računa da su istih dimenzija kao Vaše originalne gume. Nikad nemojte voziti na gumama različitih dimenzija.





## Kontrola pomoći na uzbrdici (HAC) (ako je u opremi)

Vozilo ima tendenciju klizanja unazad na strmoj padini prije kretanja nakon zaustavljanja. Kontrola pomoći na uzbrdici (HAC) sprečava klizanje vozila unazad tako da automatski upravlja kočnicama oko 2 sekunde. Kočnice se otpuštaju kad je papučica gasa pritisnuta ili nakon otprilike 2 sekunde.

### UPOZORENJE

**HAC se aktivira na samo 2 sekunde, stoga kad vozilo kreće uvijek pritisnite papučicu gasa.**

### OBAVIJEST

- HAC ne radi kada je ručica mjenjača u položaju N (prazan hod).
- HAC se aktivira čak i kad je ESC isključen, ali se ne aktivira ako je ESC pokvaren.

## Signal zaustavljanja u nuždi (ESS) (ako je u opremi)

Sustav signala zaustavljanja u nuždi upozorava vozača iza vas treptajući kočionim svjetlima kad vozilo brzo i naglo zakoči.

Sustav se aktivira kad:

- Vozilo se naglo zaustavi (brzina vozila je viša od 55 km/h i usporavanje vozila prelazi 7 m/s<sup>2</sup>).
- ABS se aktivira i brzina vozila je viša od 55 km/h.

Kad brzina vozila padne ispod 40 km/h i ABS se deaktivira ili je situacija naglog zaustavljanja gotova, treptanje kočionih svjetala prestaje. Umjesto toga, automatski će se upaliti svjetla za nuždu.

Svjetla za nuždu će se ugaziti kad je brzina vozila viša od 10 km/h nakon što se vozilo zaustavilo. Također, isključit će se nakon što je vozilo neko vrijeme voženo pri niskim brzinama. Možete ih isključiti ručno pritiskanjem prekidača svjetala u nuždi.

### OBAVIJEST

**Sustav signala zaustavljanja u nuždi (ESS) neće raditi ako su svjetla za nuždu već upaljena.**







## Dobre navike kočenja

### UPOZORENJE

**Kad god napuštate ili parkirate Vaše vozilo, uvijek postavite parkirnu kočnicu koliko je moguće i ručicu mjenjača uvijek stavite u položaj prvog stupnja prijenosa ili hoda unazad. Ako parkirna kočnica nije potpuno uključena, vozilo se može nepredviđeno pomaknuti i ozlijediti Vas i druge. Sva vozila bi uvijek trebala imati parkirnu kočnicu primijenjenu dok su parkirana kako bi se izbjeglo nepredviđeno pomicanje vozila koje može ozlijediti putnike ili pješake.**

Vožnja kroz vodu može smočiti kočnice. Kočnice se također mogu smočiti tijekom pranja vozila. Mokre kočnice mogu biti opasne! Vaše vozilo se neće zaustaviti jednakom brzinom kad su kočnice mokre. Vozilo s mokrim kočnicama može vući u jednu stranu.

Kako biste osušili kočnice, kočite lagano dok se učinak kočenja ne vrati u normalu, pazeći da držite vozilo pod kontrolom cijelo vrijeme. Ako se učinak kočenja ne vrati u normalu, stanite čim je to sigurno učiniti i preporučujemo da nazovete ovlaštenog HYUNDAI trgovca.

Nemojte se kotrljati nizbrdo u praznom hodu. To je izrazito opasno. Vozilo uvijek držite u brzini, koristite kočnice za usporavanje, zatim prebacite u niži stupanj prijenosa tako da vam kočenje motora pomogne održati sigurnu brzinu.

NEMOJTE voziti s nogom oslonjenom o papučicu kočnice. Držanje noge oslonjene o papučicu kočnice tijekom vožnje može biti opasno jer može rezultirati pregrijavanjem kočnica i gubitkom učinkovitosti. Također povećava trošenje dijelova kočnica.

Ako se guma probuši tijekom vožnje, lagano primijenite kočnice i zadržavajte vozilo usmjereno ravno dok usporavate. Kad se krećete dovoljno sporo da je sigurno da to učinite, skrenite s ceste i zaustavite se na sigurnom mjestu.

Držite nogu čvrsto na kočnici kako biste spriječili vozilo da nakon zaustavljanja krene naprijed.





## SUSTAV ELEKTRONIČKOG UPRAVLJANJA OVJESOM (ECS)

Sustav elektroničkog upravljanja ovjesom (ECS) upravlja radom ovjesa automatski kako bi vožnja bila što je moguće udobnija uzimajući u obzir uvjete vožnje poput brzine, zavoja, kočenja i ubrzavanja.

### *Kvar sustava*

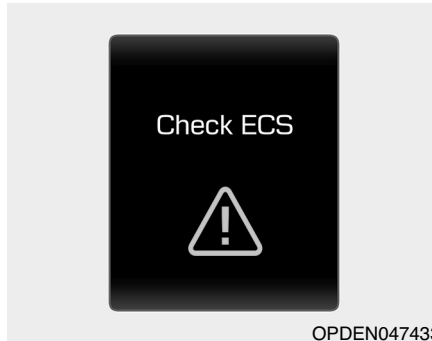

### **Check ECS (Provjerite ECS)**

Ako se prikaže poruka upozorenja moguće je da postoji problem s radom ECS sustava. Preporučamo da vozilo pregleda ovlašteni HYUNDAI trgovac.

## SUSTAV ELEKTRONIČKOG DIFERENCIJALA S OGRANIČENIM PROKLIZAVANJEM (E-LSD)

Pojam sustav elektroničkog diferencijala s ograničenim proklizavanjem (e-LSD) označava mehanizam koji nadzire rad diferencijala. Diferencijal je prijenosnik koji omogućuje različite brzine vrtnje pogonskih kotača u zavoju.

Sustav elektroničkog diferencijala s ograničenim proklizavanjem (e-LSD) pomaže:

- Poboljšava prijanjanje vozila u zavojima.
- Pomaže kod naglog kretanja iz mjesta.
- Sprječava proklizavanje po kiši ili snijegom pokrivenim prometnicama zbog različitih koeficijenata trenja između lijevog i desnog kotača.

### UPOZORENJE

**Nikad nemojte pokušati zavrtjeti kotač dok je vozilo na dizalici, a drugi je kotač na tlu. To je izuzetno opasno za vozila opremljena e-LSD sustavom.**

### *Odabir moda vožnje*

Karakteristika e-LSD sustava ovisi o odabranom modu vožnje pritiskom na DRIVE MODE ili N prekidače na upravljačkom obruču.

| Mod prekidač           | Odabran mod  | Karakteristika e-LSDa |
|------------------------|--------------|-----------------------|
| DRIVE MODE<br>prekidač | ECO mod      | NORMAL                |
|                        | NORMAL mod   | NORMAL                |
|                        | SPORT mod    | SPORT                 |
| N prekidač             | N mod        | SPORT                 |
|                        | N CUSTOM mod | NORMAL/<br>SPORT      |

**Za više detalja pogledajte "Integrirane modove vožnje" u ovom poglavlju.**

### CUSTOM mode

Željeni mod vožnje možete odabrati preko Audio ili AVN zaslona.

- Odaberite CUSTOM mod pritiskom na N prekidač na upravljačkom obruču. Zaslona audio ili navigacijskog uređaja prikazat će CUSTOM mod meni. Kad se tamo nalazite odaberite 'e-LSD → NORMAL/SPORT'.
- U CUSTOM mod možete ući izravno dodiranjem na zaslon audio ili navigacijskog uređaja. **Za više detalja pogledajte poglavlje 4 ili poseban priručnik za korištenje multimedijalnog sustava.**



## Poruke upozorenja

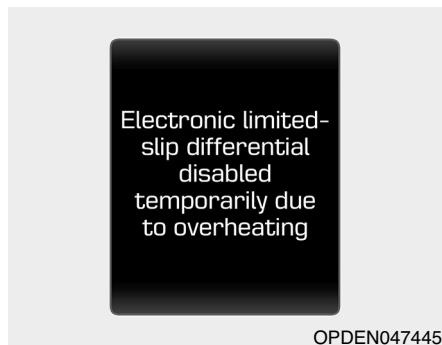

### Electronic Limited Slip Differential disabled temporarily due to overheating

**(e-LSD privremeno onemogućen zbog pregrijavanja)**

Pregrijavanje dijelova e-LSD sustava će ga isključiti. Pričekajte da se sustav ohladi.

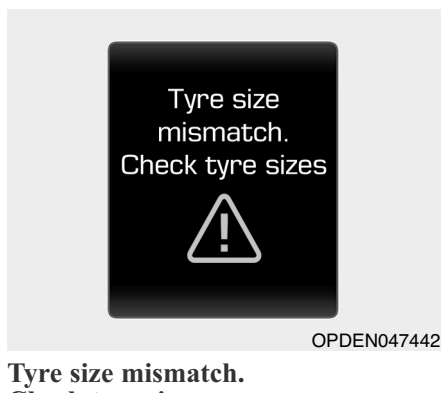

### Tyre size mismatch. Check tyre sizes

**(Kotачi nisu istih dimenzija. Provjerite dimenzije kotača)**

Ako je vaše vozilo opremljeno različitim kotačima na prednjoj osovini (dimenzije, tip i sl.), pojavit će se ova poruka. Kako biste mogli koristiti e-LSD sustav, vozilo mora na prednjoj osovini biti opremljeno istim gumama.

## Kvar sustava

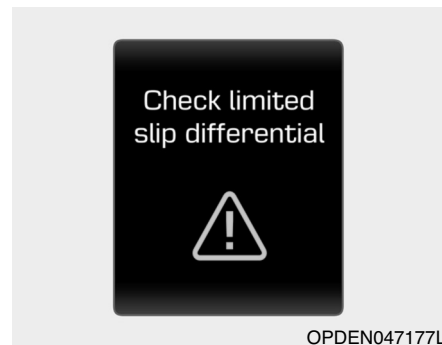

### Check limited slip differential (Provjerite LSD)

Ako se upali poruka upozorenja e-LSD sustava možda sustav ne radi kako bi trebao. Preporučamo da sustav provjeri ovlaštenu HYUNDAI trgovac.





## SUSTAV KONTROLE MODOVA VOŽNJE

### DRIVE MOD prekidač



OPDEN057494

Mod vožnje može se odabrati prema vozačevoj želji ili cestovnim uvjetima. Sustav se vraća u NORMAL mod nakon što je START/STOP tipka motora isključena i uključena.

Mod se mijenja kad god je DRIVE MODE prekidač pritisnut.

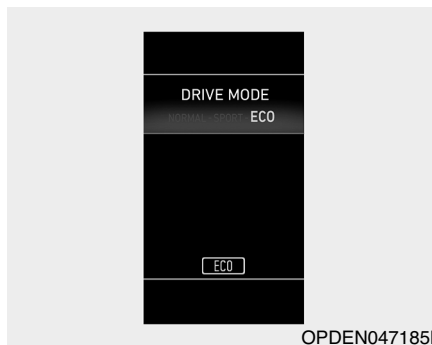

OPDEN047185L

### ECO mod



ECO pomaže poboljšanju potrošnje goriva upravljanjem nekim radnim parametrima sustava motora i mjenjača. Potrošnja goriva ovisi o vozačevim vozačkim navikama i stanju ceste.

- Kad je DRIVE MODE prekidač pritisnut i ECO mod je odabran, ECO indikator će svijetliti kao znak da ECO radi.

### **i** OBAVIJEST

**Potrošnja goriva ovisi o vozačevim vozačkim navikama i stanju ceste.**

#### Kad je ECO mode aktiviran:

- Ubrzavanje može biti donekle oslabljeno iako papučicu gasa pritisnete do kraja.
- Performanse klimatizacije mogu biti ograničene.
- Način izmjena brzina automatskog mjenjača može se promijeniti.
- Buka motora može postati glasnija.

Iznad opisane situacije su normalni uvjeti kad je ECO sustav aktiviran za poboljšanje potrošnje goriva.





### Ograničenja rada ECO moda:

Ako se sljedeći uvjeti dogode dok ECO radi, rad sustava je ograničen iako nema promjene ECO indikatora.

- Kad je temperatura rashladne tekućine niska: Sustav će biti ograničen dok performanse motora ne postanu normalne.
- Kad vozite uzbrdo: Sustav će biti ograničen u pogledu snage kod vožnje uzbrdo jer je snaga motora ograničena.
- Kad koristite ručni mjenjač: Sustav će biti ograničen ovisno o odabranoj brzini.
- Kad je papučica gasa jako pritisnuta nekoliko sekundi:  
Sustav će biti ograničen u radu, smatrajući da vozač želi ubrzati.

### SPORT mod

**SPORT**

SPORT mod se usredotočuje na dinamičnu vožnju automatskim prilagođavanjem sustava upravljača, motora i mjenjača za više užitka i dinamike u vožnji.

- Kad je DRIVE MODE prekidač pritisnut i SPORT mod je odabran, SPORT indikator će svijetliti.
- Ako je sustav aktiviran:
  - Nakon brze vožnje, održava stupanj prijenosa i okretaje motora neko vrijeme iako papučica gasa nije pritisnuta.
  - Prebacivanje u viši stupanj prijenosa je odgođeno.

### **i** OBAVIJEST

**U SPORT modu vožnje, potrošnja goriva može porasti.**

### N prekidač



OPDEN057495

N mod ili CUSTOM mod mogu se odabrati pritiskom na N prekidač.

Nakon svakog ponovnog startanja motora sustav se resetira u NORMAL mod.

5

Vožnja vašeg vozila



## Vožnja vašeg vozila

Na svaki pritisak N prekidača mod se mijenja.

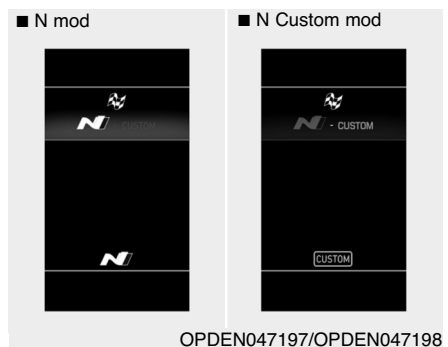

### N mod



N mod odabire pravi vozački mod odabirući SPORT i SPORT+ postavke za svek komponente koje utječu na performanse sportskog vozila.

- Kad se pritisne N prekidač, uključuje N indikator.
- N mod (SPORT/SPORT+) utječe na dinamiku vozila automatskim podešavanjem potpore servo upravljača, te upravljanjem motora i prijenosnog sustava za više užitka u vožnji za vozača.
- Kad se odabere N mod (SPORT/SPORT+):
  - Broj okretaja motora teži da ostane povišen određeni vremenski period čak i nakon puštanja pedale gasa
  - Prebacivanja u viši stupanj prijenosa su odgođena tijekom ubrzanja

### OPASKA

**U SPORT/SPORT+ modu potrošnja goriva će porasti.**

### CUSTOM mode



Željeni mod vožnje možete odabrati preko Audio ili AVN zaslona.

- Motor: NORMAL/SPORT/SPORT+
- Rev matching: OFF/NORMAL/SPORT/SPORT+
- e-LSD (electronic Limited Slip Differential): NORMAL/SPORT
- Ovjes (ECS): NORMAL/SPORT/SPORT+
- Upravljač: NORMAL/SPORT/SPORT+
- ESC (Electronic Stability Control): NORMAL/SPORT/OFF
- Zvuk ispuha: NORMAL/SPORT/SPORT+

**For more details, refer to the Audio manual in chapter 4 or the separately supplied Multimedia manual.**



## Karakteristike vozila

Karakteristika svake komponente vozila razlikuje se u ovisnosti o odabranom modu vožnje pritiskom na DRIVE MODE ili N prekidač na upravljačkom obruču.

|                | Komponenta     | DRIVE MOD prekidač |            |           | N prekidač |                               |
|----------------|----------------|--------------------|------------|-----------|------------|-------------------------------|
|                |                | ECO mod            | NORMAL mod | SPORT mod | N mod      | CUSTOM mod                    |
| Motor i vožnja | Motor          | ECO                | NORMAL     | SPORT     | SPORT+     | NORMAL / SPORT / SPORT+       |
|                | Rev matching   | OFF                | NORMAL     | SPORT     | SPORT+     | OFF / NORMAL / SPORT / SPORT+ |
|                | e-LSD *1       | NORMAL             | NORMAL     | SPORT     | SPORT      | NORMAL / SPORT                |
| Podvozje       | Ovjes          | NORMAL             | NORMAL     | SPORT     | SPORT+     | NORMAL / SPORT / SPORT+       |
|                | Upravljač      | NORMAL             | NORMAL     | SPORT     | SPORT+     | NORMAL / SPORT / SPORT+       |
|                | ESC *2         | NORMAL             | NORMAL     | NORMAL    | SPORT      | NORMAL / SPORT / OFF          |
| Zvuk           | Zvuk ispuha *3 | ECO                | NORMAL     | SPORT     | SPORT+     | NORMAL / SPORT / SPORT+       |

**Ove se informacije mogu razlikovati u ovisnosti o opremi i značajkama koje su ugrađene u vaše vozilo.**

\*1 : Electronic Limited Slip Differential

\*2 : Electronic Stability Control

\*3 : a) Glasnoća zvuka iz aktivne ispušne cijevi (ako je u opremi) mijenja se u ovisnosti o odabranom modu **[Najtiše]** ECO/NORMAL mod < SPORT mod < N mod **[Najglasnije]**

b) Pucanje iz ispušne cijevi, u svrhu dodatnog efekta se čuje nakon puštanja pedale gasa netom nakon što je bila pritisnuta. Ovaj zvučni efekt čut će se kad je SPORT+ odabran za zvučne komponente. Za isključivanje tog efekta odaberite NORMAL ili SPORT za motorne postavke u CUSTOM modu.





## ISG (IDLE STOP AND GO) SUSTAV (AKO JE U OPREMI)

Vaše je vozilo možda opremljeno ISG sustavom koje smanjuje potrošnju goriva tako da automatski isključuje motor kada je vozilo u mirovanju (npr. crveno svjetlo na semaforu, stop znak ili zastoj u prometu).

Motor se pokreće automatski nakon što su ispunjeni uvjeti za kretanje.

ISG sustav aktivan je uvijek kad motor radi.

### **i** OBAVIJEST

Kad motor automatski pokreće ISG sustav, neka svjetla upozorenja (tj. ABS, ESC, ESC OFF, EPS, i svjetlo parkirne kočnice) mogu svijetliti nekoliko sekundi zbog niskog napona akumulatora. Međutim, to ne predstavlja kvar ISG sustava.

### Aktivacija ISG sustava

#### **Preduvjeti za aktivaciju**

ISG sustav će raditi u sljedećim uvjetima:

- Vozačev sigurnosni pojas je vezan.
- Vozačeva vrata i poklopac motora su zatvoreni.
- Pritisak vakuma kočnica je adekvatan.
- Akumulator dovoljno napunjen.
- Vanjska temperatura je između -10°C i 35°C
- Temperatura rashladne tekućine motora nije preniska.
- Sustav nije u dijagnostičkom modu.

### **i** OBAVIJEST

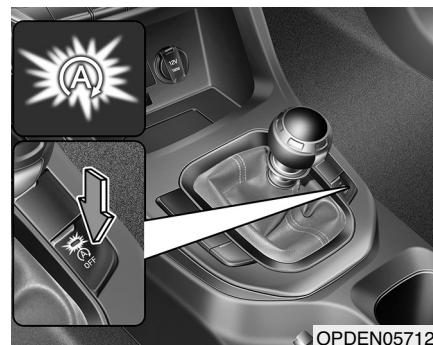

- Ako nisu ispunjeni uvjeti za rad ISG sustava, ISG sustav je deaktiviran. Svjetlo na ISG OFF prekidaču će svijetliti i indikator ((A)) žute boje će se pojaviti na LCD zaslonu.
- Ako se svjetlo ili indikator pale stalno, molimo provjerite uvjete korištenja tj. obratite se ovlaštenom Hyundai trgovcu.



## Automatsko zaustavljanje

Za zaustavljanje motora u auto-stop modu



1. Smanjite brzinu vožnje na 5 km/h.
2. Stavite mjenjač u položaj N (prazan hod).
3. Otpustite papučicu spojke.

Motor će se zaustaviti i zeleni AUTO STOP (A) indikator će svijetliti na instrumentnoj ploči.

### **i** OBAVIJEST

Morate dosegnuti brzinu od minimalno 10 km/h od zadnjeg zaustavljanja motora da bi se motor ugasio u auto-stop modu.

Ako otvorite poklopac motora dok je vozilo u auto-stop modu, dogodit će se deaktivacija ISG sustava.

Kad se ISG sustav deaktivira:

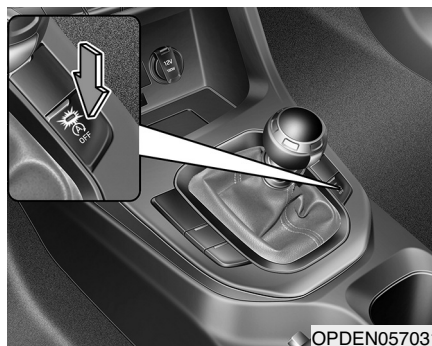

Zasvijetlit će svjetlo indikatora na tipki ISG OFF.



Poruka “Auto Start Deactivated. Start Manually” će se pojaviti na LCD zaslonu praćeno zvučnim upozorenjem (bip).

Da biste sad iznova pokrenuli vozilo: Pritisnite pedalu spojke i kočnice dok je mjenjač u praznom hodu.



**Auto start****Za ponovno pokretanje motora u auto-stop modu:**

- Pritisnite pedalu spojke i kočnice dok je mjenjač u praznom hodu. Motor će se pokrenuti i zeleni AUTO STOP ( $\text{A}$ ) indikator na instrumentnoj ploči će se ugasiti.

**Motor se također ponovno automatski pokrenuti bez utjecaja vozača u sljedećim situacijama:**

- Brzina ventilatora sustava ručnog klima-uređaja je postavljena iznad 3. položaja kad je uključena klimatizacija.
- Brzina ventilatora sustava automatskog klima-uređaja je postavljena iznad 6. položaja kad je uključena klimatizacija.
- Kad je protekao određeni vremenski period s uključenim sustavom klima-uređaja.
- Kad je odmrzivač uključen.
- Pritisak vakuma kočnica je nizak.
- Stanje napunjenosti akumulatora je nisko.
- Brzina vozila premaši 5 km/h.

Zeleni AUTO STOP ( $\text{A}$ ) indikator na instrumentnoj ploči će svijetliti 5 sekundi i "Auto Start" će se pojaviti na LCD zaslonu.

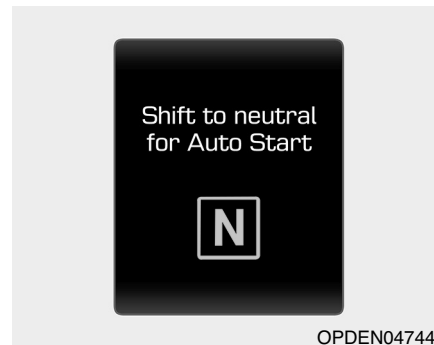
**Auto start je privremeno deaktiviran u sljedećim situacijama.**

Spojka je pritisnuta, a ručica mjenjača nije u položaju praznog hoda. Poruka "Shift to neutral for Auto Start" će se pojaviti na LCD zaslonu. Za aktivaciju auto start funkcije vratite ručicu mjenjača u prazni hod i pritisnite pedalu spojke.



## Deaktivacija ISG sustava

- Ako želite deaktivirati ISG sustav, pritisnite prekidač ISG OFF. Svjetlo tipke ISG OFF će se upaliti i poruka "Auto Stop System Off" će se pojaviti na LCD zaslonu.
- Ako opet pritisnete ISG OFF prekidač ponovno, sustav će se aktivirati i svjetlo na prekidaču ISG OFF će se ugasiti.

## Kvar ISG sustava

### ISG sustav možda neće raditi:

Kad postoji greška s ISG senzorima ili ISG sustavom.

### Dogodit će se sljedeće:

- Žuti AUTO STOP indikator ((A)) na instrumentnoj ploči će treptati.
- Svjetlo na ISG OFF prekidaču će se upaliti.

## **i** OBAVIJEST

- Ako svjetlo ISG OFF prekidača nije isključeno pritiskanjem ISG OFF prekidača ponovno ili ako ISG sustav stalno ne radi ispravno, preporučujemo da kontaktirate ovlaštenog HYUNDAI trgovca čim je prije moguće.
- Kad se svjetlo ISG OFF prekidača upali, možda prestani svijetliti nakon vožnje Vašeg vozila pri otprilike 80 km/h maksimalno 2 sata i postavljanje kontrole brzine ventilatora ispod 2. položaja. Ako svjetlo ISG OFF prekidača nastavlja svijetliti unatoč proceduri, preporučujemo da kontaktirate ovlaštenog HYUNDAI trgovca čim je prije moguće.

## **!** UPOZORENJE

Kada je motor u auto-stop modu, moguće je ponovno pokretanje motora bez utjecaja vozača.

Prije napuštanja vozila ili provjere motornog prostora, postavite motor okretanjem prekidača za paljenje u položaj LOCK/OFF ili uklanjanjem ključa za paljenje.



## Deaktivacija senzora akumulatora

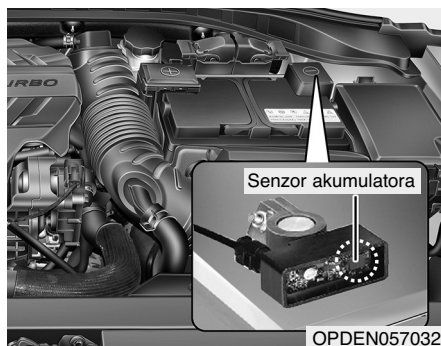

Senzor akumulatora je deaktiviran kad je otpojen negativni pol akumulatora (masa) zbog potreba održavanja. U ovom je slučaju ISG je ograničen u svojem radu deaktivacijom senzora akumulatora. Zato vozač mora odraditi ovu proceduru kako bi reaktivirao senzor akumulatora nakon otpajanja akumulatora.

## Preduvjeti za reaktivaciju senzora akumulatora

Nakon što je motor bio isključen (OFF) 4 sata, pokušajte pokrenuti motor 3 do 4 puta kako biste reaktivirali senzor akumulatora.

Obratite OSOBITU pažnju da nika kva dodatna oprema (navigacije i sl.) nisu spojeni dok je motor ugašen. U slučaju da taj savjet ne slijedite, senzor akumulatora možda neće biti reaktiviran.

## **i** OBAVIJEST

**ISG možda neće raditi u sljedećim situacijama:**

- Kad je neka komponenta ISG sustava pokvarena.
- Kad je akumulator slab.
- Kad je vakuum u kočnicama nizak.

**Preporučujemo da posjetite ovlaštenog HYUNDAI trgovca i provjerite Vaše vozilo.**

## **OPREZ**

- Za zamjenu koristite samo originalni HYUNDAI ISG akumulator. U protivnom, ISG sustav možda neće raditi pravilno.
- Nemojte dopunjavati ISG akumulator običnim punjačem, jer može doći do oštećenja akumulatora, pa čak i njegove eksplozije.
- Nemojte uklanjati poklopac akumulatora, jer može doći do istjecanja elektrolita koji je iznimno štetan.





## SUSTAV SAMOSTALNOG NAGLOG KOČENJA (AEB) – PREDNJA KAMERA (AKO JE DIO OPREME)

Sustav samostalnog naglog kočenja (AEB) treba smanjiti rizik od nezgode. On stalno prati razmak u odnosu na vozilo ispred ili zamijetuje pješake pomoću senzora (radar i kamera) i, ako je potrebno, upozorava vozača na opasnost od sudara pomoću poruke upozorenja ili alarma upozorenja te i sam koči.

*AEB sustav koji koristi kameru ne može zamijetiti pješake!*

### UPOZORENJE

**Vodite računa o ovim predostrožnostima kad koristite sustav samostalnog naglog kočenja (AEB):**

- **Ovaj je sistem samo dodatna mjera opreza i nikako ne može biti zamjena za pažnju vozača. Osjetilni je doseg ograničen, baš kao i osjetljivost senzora na veličinu. Uvijek pratite uvjete na cesti.**
- **NIKAD ne vozite prebrzo; prilagodite brzinu uvjetima na cesti i samoj cesti.**
- **Uvijek vozite oprezno kako biste na vrijeme spriječili eventualnosti. AEB ne zaustavlja samostalno vozilo u potpunosti, niti ne može izbjeći sudare.**

### Postavke sustava i aktivacija

#### *Postavke sustava*

- Vozač može aktivirati sustav davanjem kontakta i odabirom 'User settings' → 'Driving assist' → AEB (Autonomous Braking system).

AEB se gasi kad vozač isključi sustav.



Indikator AEB se pali na LCD zaslonu kad se isključi AEB sustav. Vozač može pratiti status

AEB sustava (ON/OFF) na LCD zaslonu. Također, indikator upozorenja se pali ako je ESC sustav isključen. Ako je indikator sustava na LCD zaslonu uključen, a AEB je aktivan, preporučamo da vozilo pregleda ovlašteni HYUNDAI trgovac.





## Vožnja vašeg vozila

- Vozač može podesiti osjetljivost alarma na 'Early' (rano), 'Normal' (normal), 'Late' (kasno) davanjem kontakta i odabirom: 'User settings' → 'Driving assist' → 'FCW' (Forward Collision Warning) → 'Early'/'Normal'/'Late'.

Opcije postavke osjetljivosti sustava FCW (Forward Collision Warning – upozorenje na nalet na vozilo ispred):

### - Early:

Kad je odabrano rano upozorenje (Early), alarm se često oglasi. Ova postavka nudi maksimalno vrijeme za reakciju održavanjem velikog razmaka u odnosu na vozilo ili pješake ispred.

Iako je odabrano vrijeme upozorenja kategorizirano kao rano, ako se vozilo ispred naglo zaustavi, možda nećete imati puno vremena za reakciju nakon upozorenja.

### - Normal:

Ova postavka nudi uobičajeno vrijeme za reakciju održavanjem normalnog razmaka u odnosu na vozilo ili pješake ispred te nudi nominalno vrijeme za reakciju.

### - Late:

Ova postavka sustava nudi kasnije upozorenje FCW nego je uobičajeno. Vrijeme za reakciju je kratko i ova bi se postavka trebala koristiti samo u prometu vrlo niskog intenziteta i pri nižim brzinama vožnje.

### **Preduvjeti za aktivaciju**

AEB je uključen odabirom na LCD zaslonu, a spreman je za aktivaciju kad su ispunjeni ovi preduvjeti.

- ESC je aktiviran.

- Brzina kretanja vozila je viša od 10 km/h (AEB je aktivan samo unutar određenog brzinskog raspona).

- Sustav detektira pješaka ili vozilo ispred sebe u kojim može udariti (AEB se možda aktivira ili samo uputi zvučno upozorenje u ovisnosti sa situacijom ili stanjem vozila).



## UPOZORENJE

- **Vozač može AEB aktivirati i deaktivirati pritiskom na prekidač koji se nalazi na upravljaču. No, radi vlastite sigurnosti baratajte AEB sustavom samo kad je vozilo parkirano na sigurnom.**
- **AEB se automatski aktivira davanjem kontakta (u ON položaj). Vozač može deaktivirati AEB isključivanjem u LCD zaslonu.**
- **AEB se automatski isključuje kad se isključi ESC. Ako je ESC isključen, aktivacija AEB sustava preko LCD-a nije moguća.**

## Poruka upozorenja i kontrola AEB sustava

AEB sustav ispušta poruke upozorenja (vizualne i zvučne) u ovisnosti o riziku od sudara. Također, on nadzire i rad kočnica u ovisnosti o riziku od sudara.

Vozač može podesiti osjetljivost alarma na 'Early' (rano), 'Normal' (normal), 'Late' (kasno) davanjem kontakta i odabirom: 'User settings' → 'Driving assist' → 'FCW' (Forward Collision Warning) → 'Early'/ 'Normal'/ 'Late'.

## Frontalno upozorenje (1. upozorenje)

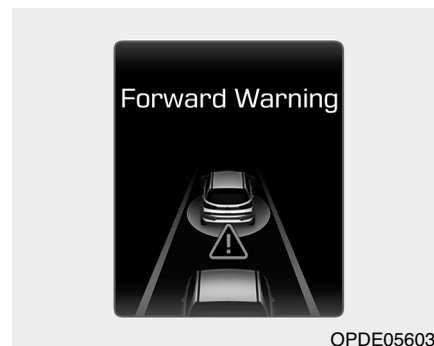

Poruka upozorenja se prikazuje na LCD zaslonu praćena zvučnim alarmima.





### Upozorenje na sudar (2. upozorenje)

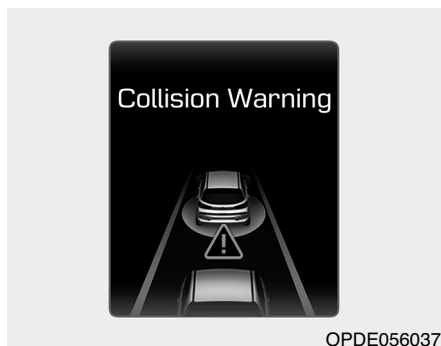

Poruka upozorenja se prikazuje na LCD zaslonu praćena zvučnim alarmima.

Vožnja se usporava do određene mjere.

- Brzina vašeg vozila može se blago smanjiti.
- AEB ograničeno upravlja kočnicama kako bi iz predostrožnosti izbjegao sudar.

### Kočenje u nuždi (3. upozorenje)

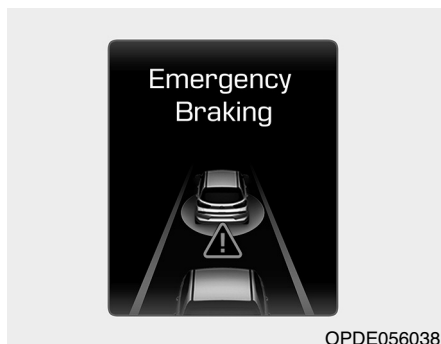

Poruka upozorenja se prikazuje na LCD zaslonu praćena zvučnim alarmima.

Vožnja se usporava do određene mjere.

- AEB ograničeno upravlja kočnicama kako bi iz predostrožnosti smanjio posljedice sudara. Sustav koči punom snagom prije sudara.

### Rad kočnica

- U slučaju potrebe, kočnički sustav je pripravan na trenutnu reakciju na prvi dodir pedale kočnice od strane vozača.
- AEB sustav dodaje snagu kočenju kako bi što prije zaustavio vozilo čim vozač dodirne pedalu kočnice.
- Nadzor nad kočnicama prestaje onog trena kad vozač naglo odigne nogu s pedale kočnice ili naglo okrene upravljač.
- Nadzor nad kočnicama prestaje automatski kad nestanu faktori rizika.

**OPREZ**

**Vozač uvijek treba upravljati vozilo uz maksimalnu pažnju čak i ako nema upozorenja od strane sistema (bilo zvučne ili vizualne).**





## ⚠ UPOZORENJE

Sustav automatskog kočenja nemože sam u potpunosti zaustaviti vozilo niti izbjeći eventualni sudar. Vozač je jedini odgovoran za sigurno upravljanje vozilom.

## ⚠ UPOZORENJE

AEB sustav radi u skladu s procjenjenim rizicima kao što su udaljenost od vozila ispred ili pješaka, brzini kretanja vozila ispred ili pješaka te načinu korištenja vozila od strane vozača.

## ⚠ UPOZORENJE

Nikad nemojte namjerno dovesti vozilo u opasnost u pokušaju aktivacije sustava.

## AEB sensor



Uloga senzora je da održava udaljenost u odnosu na vozilo ispred. No, vodite računa da prljavština i strani predmeti na kameri poput vode, snijega mogu umanjiti njezinu efikasnost te čak i dovesti do privremenog isključenja AEB sustava. Kamera uvijek treba biti čista.

## OPREZ

Efikasnost sustava može se smanjiti ako se ne pridržavate ovih uputa.

- Senzor/leća kamere uvijek mora biti čista od prljavština.
- Za pranje vozila koristite samo meke krpe. Također, nemojte mlaz vode pod visokim tlakom usmjeravati izravno u senzor na odbojniku.

## OPREZ

- Pazite da ne udarite područje senzora. Ako se senzor izbije iz ležišta možda neće raditi ispravno iako na LCD zaslonu neće pokazati nikakvu poruku upozorenja. U ovom slučaju preporučamo da se obratite za pomoć ovlaštenom HYUNDAI trgovcu.
- Za popravak ili zamjenu neispravnog senzora koristite samo originalne dijelove.



**OPREZ**

- **NIKAD nemojte ugrađivati nikakve dodatke na prednji vjetrobran, nemojte lijepiti naljepnice niti zatamnjavati prednji vjetrobran.**
- **NIKAD nemojte ugrađivati nikakve reflektivne dodatke na prednju konzolu. Bilo kakav refleks svjetla može utjecati na rad sustava ili izazvati neispravnost.**
- **Obratite osobitu pažnju kako kamera ne bi došla u vodu.**
- **NIKAD nemojte rastavljati kameru niti ju udarati na bilo koji način.**
- **Sviranje glasne glazbe može 'maskirati' zvučno upozorenje AEB sustava.**

**i OBAVIJEST**

Preporučamo da sistem provjeri ovlašteni HYUNDAI trgovac nakon:

- Zamjene vjetrobrana.
- Zamjene kamere ili povezanih dijelova sustava.

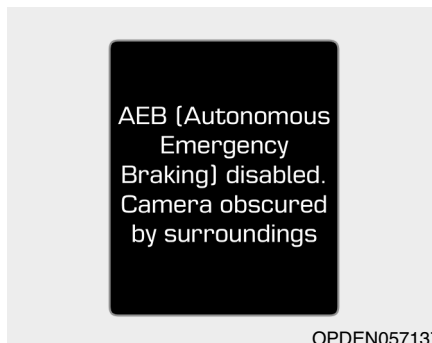
**Poruka i indikator upozorenja**

OPDEN057137

**Assist Emergency Braking disabled.  
Camera obscured by surroundings  
(AEB isključen. Kamera blokirana)**

Kad je leća kamere zaprljana ili prekrivena stranom tvari poput snijega ili kiše i blata, to može dovesti do privremenog isključenja AEB sustava. Ako se to dogodi, vozač će biti upozoren pomoću odgovarajuće poruke. Ovo nije znak neispravnosti AEB sustava.

Da bi AEB sustav opet profunkcionirao očistite područje leće kamere.

AEB sustav možda neće ispravno funkcionirati u okolišu gdje sustav ne detektira ništa (npr. otvoreno područje).



## Neispravnost sustava

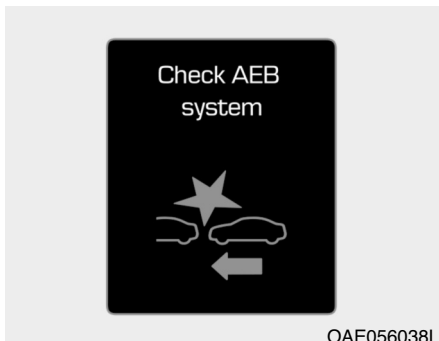

OAE056038L

### Check AEB system (Provjerite AEB)

- Ako AEB sustav ne radi kako bi trebao, (🚗) indikator upozorenja AEB sustava će se uključiti i poruka upozorenja će se prikazati na nekoliko sekundi. Nakon što poruka nestane, glavni indikator upozorenja (⚠️) će se uključiti. U ovom slučaju preporučamo da se obratite za pomoć ovlaštenom HYUNDAI trgovcu.
- Poruka upozorenja AEB sustava se može prikazati zajedno s indikatorom ESC sustava.

## ⚠️ UPOZORENJE

- AEB sustav je samo dodatni sustav čija je namjena da poveća udobnost vozača. Vozač je i dalje isključivo i jedino odgovoran za nadzor vozila. Nemojte se oslanjati isključivo na AEB sustav, već radije održavajte potreban razmak kako bi imali dovoljan zaustavni put i lagano kočite kako biste smanjili brzinu kretanja.
- AEB sustav može neopravdano upozoriti vozača putem poruke ili zvučnog alarma. Također, zbog ograničenja u radu senzora moguće je da do upozorenja bilo koje vrste uopće ne dođe.
- Ako AEB sustav ne radi ispravno, nadzor nad kočnicama neće raditi čak i ako senzor dojadi opasnost od sudara, no ostali kočnički sustavi će normalno funkcionirati.
- Ako vozilo ispred naglo zakoči, možda nećete imati dovoljno vremena za reakciju. Uvijek održavajte potreban razmak u vožnji.

(nastavlja se)

(nastavak)

- Ako AEB sustav ne radi ispravno, nadzor nad kočnicama neće raditi čak i ako senzor dojadi opasnost od sudara, no ostali kočnički sustavi će normalno funkcionirati.
- Ako vozilo ispred naglo zakoči, možda nećete imati dovoljno vremena za reakciju. Uvijek održavajte potreban razmak u vožnji.
- AEB može naglo aktivirati kočnice zbog čega će svi slobodni predmeti u vozilu polestjeti prema naprijed. Uvijek osigurajte sve od pomicanja.
- AEB može naglo aktivirati kočnice zbog čega će svi slobodni predmeti u vozilu polestjeti prema naprijed. Uvijek osigurajte sve od pomicanja. AEB sustav detektira samo vozila koja se nalaze ispred vas.

(nastavlja se)

5

Vožnja vašeg vozila



**(nastavak)**

- **AEB sustav ne radi kad se vozilo kreće unazad.**
- **AEB sustav je djelatna prema vozilima i pješacima (uz neka ograničenja) koji se nalaze ispred vozila.**
- **AEB ne detektira životinje.**
- **AEB ne detektira vozila koja dolaze iz suprotnog smjera.**
- **AEB ne prepoznaje vozilo koje prelazi okomito na smjer kretanja, primjerice u križanju, ili vozilo koje je parkirano poprečno.**

**U bilo kojem od ovih slučajeva isključiva je odgovornost vozača da održava potreban razmak i, ako je potrebno, zakочи na sigurnu brzinu kretanja.**

**Ograničenja sustava**

AEB sustav nadzire promet pomoću radara i kamere. Njegova je uloga da prati situaciju ispred vozila i upozori vozača na opasnost od sudara, a ako je potrebno i da preuzme upravljanje kočnice te tako pokuša izbjeći ili umanjiti posljedice sudara.

Dakle, za situaciju koja je izvan osjetilnog doseg sustava, AEB možda neće normalno reagirati. Vozač treba biti osobito oprezan u slijedećim situacijama, jer sustav možda neće reagirati kako bi trebao:

**Prepoznavanje vozila**

Senzor možda neće raditi kad:

- Radar ili leća kamere su zaprljani stranim tvarima.
- Izuzetno jako kiši ili sniježi.
- Postoje jake električne smetnje.
- Postoji jaki i nepravilan odbijeni (povratni) val radara.
- Vozilo ispred je usko (motorkotač ili bicikl).
- Pogled vozača ometaju pozadinsko ili reflektirano svjetlo ili mrak.

- Kamera nemože obuhvatiti sliku cijelog vozila ispred.
- Vozilo ispred je specijalno, poput teško natovarenog tegljača ili prikolice.
- Vozilo ispred nema uključena stražnja svjetla, nema stražnja svjetla, ima asimetrična stražnja svjetla ili stražnja svjetla bacaju snop pod kutem.
- Razina vanjskog svjetla se je naglo promijenila, primjerice na ulasku u ili izlasku iz tunela.
- Svjetlo ulične rasvjete se reflektira od mokre podloge ili lokve na cesti.
- Pogled prema naprijed ometa jako sunčevo svjetlo.





- Vjetrobran je zamagljen i pogled na cestu ispred nije jasan.
- Vozilo prolazi kroz gradilište, vozi po makadamu ili iznad metalne podloge poput pruge.
- Vozilo se koristi unutar zgrade poput podzemne garaže.
- Loši uvjeti na cesti su izazvali vrlo velike vibracije vozila.
- Vozilo je nestabilno u vožnji.
- Osjetljivost senzora kamere/radara je ograničena zbog prelaska preko prijevoja.
- Vozilo ispred se kreće okomito na smjer vaše vožnje.
- Vozilo ispred se parkiralo okomito na smjer vaše vožnje.
- Vozilo ispred se kreće prema vama ili vozi unazad.
- Nalazite se na kružnom toku.

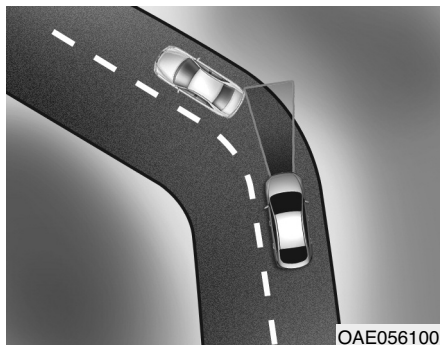

#### - Vožnja u zavoju

Efikasnost AEB sustava kopni u zavojima. AEB možda neće prepoznati vozilo ispred koje se nalazi u istom prometnom traku. AEB može nepotrebno prikazati poruku upozorenja, baš kao i zvučni alarm, ili se može dogoditi da do upozorenja bilo koje vrste uopće ne dođe.

Dok se nalazite u zavoju vozite osobito oprezno i, ako je potrebno, pritisnite pedalu kočnice.



Efikasnost AEB sustava kopni u zavojima. AEB će možda prepoznati vozilo ispred koje se nalazi u drugom prometnom traku. Dok se nalazite u zavoju vozite osobito oprezno i, ako je potrebno, pritisnite pedalu kočnice. Ili, pritisnite pedalu gasa kako biste zadržali brzinu vožnje. Radi svoje sigurnosti uvijek pratite što se događa oko vozila.





## Vožnja vašeg vozila

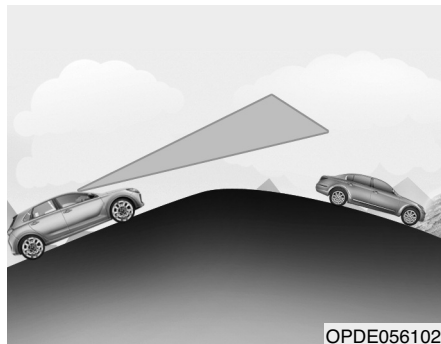

OPDE056102

### - Vožnja po nagibima

Efikasnost AEB sustava kopni na nagibima te možda neće moći prepoznati vozilo ispred u istom prometnom traku. AEB može nepotrebno prikazati poruku upozorenja, baš kao i zvučni alarm, ili se može dogoditi da do upozorenja bilo koje vrste uopće ne dođe. Kad AEB iznenada 'zapazi' vozilo ispred prilikom prelaska preko prijevaja, može se dogoditi snažno kočenje.

Dok se nalazite na usponima vozite osobito oprezno i, ako je potrebno, pristinite pedalu kočnice.

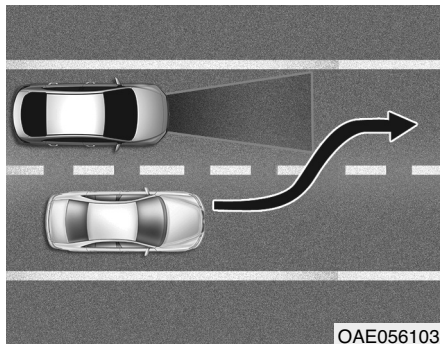

OAE056103

### - Promjena prometnog traka

Iako vozilo koje vozi u prometnom traku do vas skrene u vaš prometni trak, možda neće biti 'zapaženo' od AEB sustava dok ne uđe u područje prepoznavanja.

Posebno ako se vozilo do vas naglo prestroji ispred vas veća je vjerojatnost da ga AEB sustav neće prepoznati. Uvijek pažljivo vozite.

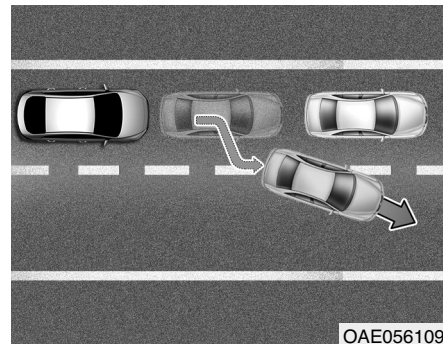

OAE056109

Kad zaustavljeno vozilo ispred vas izađe iz prometnog traka, možda neće biti 'zapaženo' od AEB sustava. Uvijek pažljivo vozite i, ako je potrebno, pristinite pedalu kočnice kako biste održali potreban razmak.



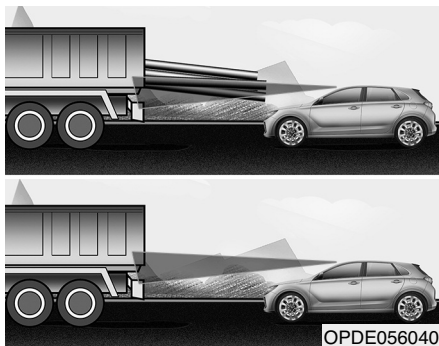

#### - Prepoznavanje vozila

Ako vozilo ispred vas ima težak teret koji viri straga, ili ako vozilo ispred vas ima povećan odmak od tla to može izazvati opasnu situaciju.

AEB sustav možda neće prepoznati teret koji straga 'viri' iz teretnog vozila. U ovom slučaju morate održavati dovoljan razmak i paziti na pravovremeno kočenje kako biste izbjegli moguću nezgodu.

### **!** UPOZORENJE

- Prije vuče drugog vozila obavezno isključite AEB sustav u LCD zaslonu. Dok vučete vozilo AEB sustav može iznenađujuće aktivirati kočnice i izazvati nalet vučenog vozila na vaše.
- Obratite punu pozornost na vozilo ispred ako ima težak teret koji viri straga ili ima viši odmak od tla.
- Senzor može prepoznati samo pješaka, ne kolica, bicikle, skutere, kolica za prtljagu ili kolica supermarketeta.
- AEB sustav ne radi u nekim situacijama. Zato nikad nemojte testirati aktivaciju AEB sustava protiv osobe ili drugih vozila. To može izazvati ozbiljne ozljede ili čak smrtni slučaj.

### **i** OBAVIJEST

Sistem se može privremeno isključiti ako je pod snažnim utjecajem električnih valova.





## FUNKCIJA INFORMIRANJA O OGRANIČENJU BRZINE (SLIF) (AKO JE U OPREMI)

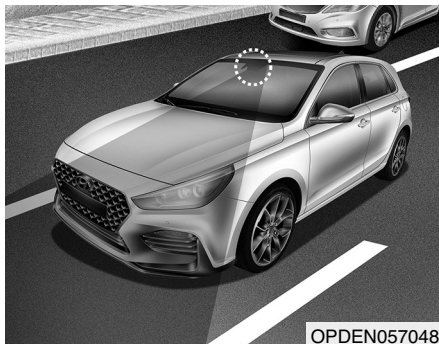

OPDEN057048

Sustav vozaču prikazuje informacije o ograničenju brzine i zabrani pretjecanja na instrumentnoj ploči i zaslonu navigacije. SLIF prepoznaje prometne znakove sa sustavom kamere ugrađenim iza vrha vjetrobranskog stakla.

Sustav razmatra informacije spremjene u navigacijskom sustavu i također prikazuje ograničenja brzine prisutna na rutama bez znakova.

### ⚠ UPOZORENJE

- Funkcija informiranja o ograničenju brzine je samo pomagalo i nije uvijek u mogućnosti ispravno prikazati ograničenja brzine i zabrane pretjecanja.
- Uvijek je vozačeva odgovornost ne prelaziti maksimalnu dopuštenu brzinu.
- Nemojte stavljati dodatke, naljepnice ili zatamnjavati vjetrobransko staklo blizu retrovizora.
- Sustav prepoznaje prometne znakove i prikazuje informacije o ograničenju brzine korištenjem kamere, stoga ako su prometni znakovi teško prepoznatljivi, sustav možda neće raditi pravilno. Za više detalja pogledajte 'Ograničenja sustava'.
- Obratite osobitu pažnju kako se kamera ne bi namočila ili dospjela u vodu.

(nastavlja se)

(nastavak)

- Nemojte uklanjati ili udarati dijelove sustava.
- Nemojte stavljati predmete na konzolu koji reflektiraju svjetlost, kao što su zrcala, bijeli papir, itd. Sustav se može pokvariti ako se reflektira sunčeva svjetlost.
- Sustav nije dostupan u svim zemljama.

### **i** OBAVIJEST

Preporučamo da posjetite ovlaštenog HYUNDAI trgovca radi provjere rada sustava u slučaju da je:

- Zamijenjeno vjetrobransko staklo.
- Kamera ili drugi dijelovi povezanih sustava su mijenjani ili popravljani.



## Postavke i aktivacija sustava

### Postavke sustava

- Metoda postavljanja SLIF-a:  
User Settings → Driving Assist → SLIF (Speed Limit Information Function)
- Informacija o ograničenju brzine i zabrani pretjecanja će se pojaviti kao simbol na instrumentnoj ploči ako ste aktivirali SLIF putem User Settings (korisničke postavke).
- Ako je SLIF aktiviran u postavkama navigacije, informacija će se prikazati i na zaslonu navigacije.

### Aktivacija sustava

- Ako prođete prometni znak koji je bitan Vašem vozilu, sustav vozaču prikazuje informaciju o ograničenju brzine i zabrani pretjecanja.
- Kad vozač uključi paljenje, sustav prikazuje spremljene informacije o ograničenju brzine prije isključivanja paljenja.
- Ponekad su prikazana različita ograničenja brzine za istu cestu. Prikazana informacija ovisi o situaciji. Naime, prometni znakovi s dodatnim simbolima (npr. kiša, strelica...) također su prepoznati i uspoređeni s podacima u vozilu (npr. rad brisača, pokazivači smjera...).

### **i** OBAVIJEST

Ako su vrijednosti ograničenja brzine različite na instrumentnoj ploči i zaslonu navigacije, provjerite postavku jedinice brzine u navigaciji.

## Zaslon



- Ako sustav nema pouzdanu informaciju o ograničenju brzine, sljedeći simbol je prikazan na instrumentnoj ploči i zaslonu navigacije.



## Vožnja vašeg vozila

### ■ Informacija o zabrani pretjecanja

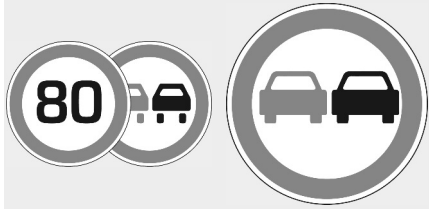

WTL-222/WTL-221

- Ako sustav prepozna znak zabrane pretjecanja, zabrana pretjecanja će biti prikazana na instrumentnoj ploči i zaslonu navigacije.

### ■ Neograničena brzina (samo u Njemačkoj)



WUM-205

- Na nekim područjima autocesta u Njemačkoj, nema ograničenja brzine. U tom slučaju, SLIF prikazuje prometni znak "kraj ograničenja" dok god ne prođete drugi znak ograničenja brzine.

## Poruka upozorenja

Speed Limit Info  
disabled. Camera  
obscured by  
surroundings

OPDEN057498

**Speed Limit Info disabled. Camera obscured by surroundings**  
(SLIF isključen. Kamera blokirana)

Poruka će se pojaviti kad je vidno polje kamere zaklonjeno nekim predmetima. Sustav se zaustavlja dok vidno polje postane normalno.

Provjerite vjetrobransko staklo oko vidnog polja kamere.

Ako sustav ne radi normalno iako je vidno polje kamere raščišćeno, preporučujemo da sustav provjeri ovlaštteni HYUNDAI trgovac.





OTLE055080

### Check SLIF (Provjerite SLIF)

Kad SLIF ne radi pravilno, poruka upozorenja će se pojaviti na nekoliko sekundi. Nakon što poruka nestane, glavno svjetlo upozorenja (⚠) će svijetliti.

Preporučujemo da sustav provjeri ovlaštteni HYUNDAI trgovac.

### Ograničenja sustava

Sustav možda neće raditi u potpunosti i pružiti točne informacije u sljedećim situacijama.

#### Stanje prometnih znakova je loše

- Prometni znakovi su pozicionirani u oštrim zavojima.
- Loše pozicioniran prometni znak. (npr. okrenut, zasjenjen predmetom, oštećen...)
- Prometni znak prikriven drugim vozilom.
- Pokvareni LED prometni znakovi.
- Loše vrijeme, poput snijega, kiše, magle.
- Oko prometnih znakova postoji odsjaj niskog sunca.
- Nedovoljno noćno osvjetljenje prometnih znakova.
- Jaka svjetla oko prometnih znakova.

#### Vanjski uvjeti su nepovoljni

- Kad vozite vrlo blizu vozila ispred Vas.
- Kad Vas preteknu autobusi ili kamioni s naljepnicama s ograničenjem brzine.

- Kad ste u području ili zemljama koje nisu pokrivene navigacijskim sustavom.
- Kad je navigacijski sustav pokvaren.
- Kad navigacijski sustav nije ažuriran najnovijom verzijom karte.
- Postoji neispravnost u GPS sustavu.
- Ograničenja brzine pohranjena u sustavu nisu ispravna.
- Kamera je neispravno detektirala uvjete.
- Kamera je kalibrirana odmah nakon isporuke vozila i sl.

#### Kad je vidljivost slaba

- Vrijeme je loše, poput kiše, snijega ili magle.
- Vjetrobran je zaprljan i prekriven prljavštinom, ledom ili mrazom na mjestu gdje je ugrađena kamera.
- Leća kamere je blokirana stranim tijelom poput naljepnice, papira ili lista.

## Vožnja vašeg vozila

Vozač mora biti oprezan u ispod opisanim situacijama jer SLIF sustav možda neće pomoći vozaču i možda neće raditi pravilno.

- Nemojte zalijepiti ili spojiti bilo što na vjetrobransko staklo ispred kamere jer to može smanjiti učinkovitost ili uzrokovati zaustavljanje rada jednog ili više sustava ovisnih o kameri. Ako je kamera iz bilo kojeg razloga bila rastavljena, posjetite ovlaštenog HYUNDAI trgovca da provjeri i kalibrira sustav.

- Nemojte stavljati reflektirajuće materijale, poput bijelog papira ili zrcala na prednju konzolu.

Bilo kakva refleksija može omesti rad SLIF sustava. Osobito obratite pozornost na to da kamera ni u kojem slučaju ne smije doći u dodir s vodom.

- Nemojte udarati ili oštetiti područja oko kućišta kamere. Nemojte dirati leću kamere ili ukloniti vijak smješten na kućištu kamere.

## SUSTAV POMOĆI OSTAŦKA U TRAKU (LKAS) (AKO JE U OPREMI)



OPDEN057048

Sustav pomoći zadržavanja traka prepoznaje linije traka na cesti i asistira vozačevo upravljanje kako bi zadržao vozilo između linija.

Kad sustav prepozna da vozilo luta iz svojeg traka, obavještava vozača vizualnim i zvučnim upozorenjem, dok na upravljač primjenjuje moment u suprotnom smjeru, pokušavajući spriječiti pomicanje vozila iz traka.

### ⚠ UPOZORENJE

LKAS sustav nije zamjena za sigurno i pažljivo upravljanje vozilom, već samo dodatak udobnosti. Vozač snosi isključivu odgovornost za upravljanje vozilom te mora biti svjestan svojeg okruženja u svakom trenutku.

### ⚠ UPOZORENJE

Vodite računa o ovim pretpostavkama kod korištenja LKAS sustava:

- Upravljač nije stalno kontroliran, stoga ako se vozilo kreće velikom brzinom kad napušta trak, sustav možda neće upravljati vozilom.
- Nemojte upravljati naglo upravljati kad sustav asistira upravljati.

(nastavlja se)

**(nastavak)**

- LKAS sprečava vozačevo nenamjerno pomicanje iz traka asistiranjem vozačevog upravljanja. Međutim, vozač se ne bi trebao isključivo oslanjati na sustav, već uvijek obraćati pažnju na upravljač za ostajanje u traku.
- Uvijek provjerite cestovne uvjete i okolinu i budite oprezniji kad se sustav poništi, ne radi ili pokvari.
- Nemojte stavljati dodatke, naljepnice ili zatamnjavati vjetrobransko staklo blizu retrovizora.
- Sustav prepoznaje linije traka i kontrolira upravljač putem kamere, stoga, ako su linije traka teško prepoznatljive, sustav možda neće raditi pravilno. Molimo da pogledate “Ograničenja sustava”.

**(nastavlja se)****(nastavak)**

- Nemojte uklanjati ili udarati dijelove LKAS-a. Ako je kamera iz bilo kojeg razloga bila rastavljena, posjetite ovlaštenog HYUNDAI trgovca da provjeri i kalibrira sustav.
- Ako je glazba u vozilu podešena preglasno, možda neće čuti upozorenja LKAS sustava.
- Nemojte stavljati predmete na konzolu koji reflektiraju svjetlost, kao što su zrcala, bijeli papir, itd. Sustav se može pokvariti ako se reflektira sunčeva svjetlost.
- Uvijek držite ruke na upravljaču dok je LKAS sustav aktivan. Ako nastavite voziti bez ruku na upravljaču nakon “Keep hands on steering wheel” (“Držite ruke na upravljaču”) upozorenja, sustav će se automatski isključiti.

**(nastavlja se)****(nastavak)**

- Nakon toga, ako opet upravljački obruč primite rukama, sustav će se automatski iznova uključiti.
- Uvijek budite oprezniji kad koristite sustav.
  - Nemojte na upravljački obruč stavljati nikakve dodatke (navlake i sl.). Takvi dodaci mogu spriječiti ispravan rad LKAS sustava.
  - Ako vučete prikolicu, obavezno isključite LKAS sustav!





## Vožnja vašeg vozila

### Korištenje LKAS sustava

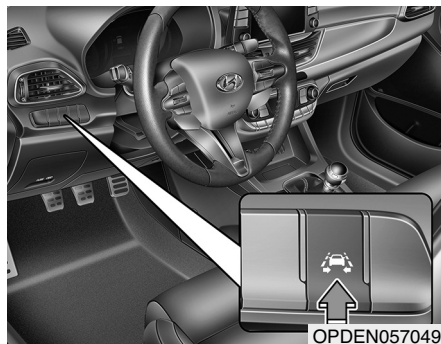

Aktivacija/deaktivacija LKAS sustava: S prekidačem za paljenje u položaju ON pritisnite LKAS prekidač na lijevoj strani konzole pored upravljača (vidi ilustraciju). (Za vozila RHD izvedbe upravljač se nalazi na desnoj strani).

Indikator LKAS-a će zasvijetliti bijelo na instrument ploči. To znači da je LKAS spreman za rad, ali NIJE aktivan.

Da bi LKAS započeo svoj rad, brzina kretanja vozila mora biti viša od 60 km/h. Indikator LKAS-a na instrument ploči će zasvijetliti zeleno.



Boja indikatora mijenja se ovisno o statusu LKAS sustava.

- Bijelo: Senzori nisu detektirali linije prometnih traka ili je brzina vozila niža od 60 km/h.
- Zeleno: oba su traka prepoznata i svi uvjeti za aktivaciju LKAS sustava su ispunjeni, upravljač će biti kontroliran.

### **i** OBAVIJEST

**Ako je indikator (bijelo) aktiviran još od prethodnog pokretanja motora, sustav će se uključiti bez ikakve posebne najave. Ako opet pritisnete LKAS prekidač, indikator na instrument ploči se gasi.**

### Aktivacija LKAS sustava

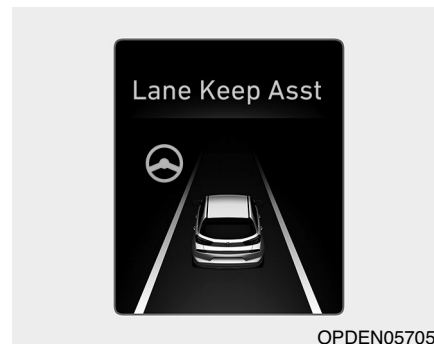

- Da bi se indikator LKAS sustava pojavio na LCD zaslonu, odaberite Assist mod (A). Za više informacija pogledajte modove LCD zaslona u poglavlju 3.
- Kad je sustav prepoznao obje linije prometnog traka i svi drugi uvjeti za aktivaciju LKAS sustava su ispunjeni, zeleni indikator upravljača će se uključiti i indikator LKAS sustava će iz bijele preći u zelenu boju. To je znak da je LKAS sustav aktivan i da može preuzeti nadzor nad upravljačem.





## ⚠ UPOZORENJE

**Sustav pomoći zadržavanja traka je sustav koji sprječava vozača u napuštanju traka. Međutim, vozač se ne bi trebao isključivo oslanjati na sustav, već uvijek provjeriti cestovne uvjete tijekom vožnje.**

■ Trak nije prepoznat



■ Trak je prepoznat



OPDEN057051/OPDEN057052

- Ako sustav prepozna oba traka, i brzina vozila je viša od 60 km/h, boja se mijenja iz sive u bijelu.
- Ako sustav prepozna lijevi trak, boja lijevog traka će se promijeniti iz sive u bijelu.
- Ako sustav prepozna desni trak, boja desnog traka će se promijeniti iz sive u bijelu.
- Oba traka moraju biti prepoznata za potpunu aktivaciju sustava.

- Ako brzina premaši 60 km/h i LKAS prekidač je uključen, sistem radi. Ako vozilo odluta iz traka, LKAS radi na slijedeći način:





## Vožnja vašeg vozila



Ako prijedete trak, trak koji prijedete će treptati na LCD zaslonu uz zvučno upozorenje.

Ako se na LCD zaslonu pojavi upravljač, sustav će kontrolirati upravljanje vozila kako bi spriječio vozilo u prelaznju traka.



### Keep hands on steering wheel (Držite upravljački obruč)

Ako vozač makne ruke s upravljača dok je LKAS aktiviran, sustav će upozoriti vozača nakon nekoliko sekundi s vizualnim i zvučnim upozorenjem.

### **i** OBAVIJEST

Ako se upravljački obruč ne drži dobro, pojavit će se ova poruka zato što sustav ne može prepoznati da vozač drži upravljački obruč.

### **!** UPOZORENJE

Poruka upozorenja može se kasno pojaviti ovisno o cestovnim uvjetima. Stoga, uvijek držite ruke na upravljaču tijekom vožnje.





OPDEN057130

### Driver's grasp not detected. LKAS briefly disabled

Ruke na upravljaču nisu prepoznate. LKAS prestaje s radom. Ako vozač i dalje ne drži upravljač rukama nakon što je prikazana poruka "Keep hands on steering wheel", sustav neće upravljati upravljačem i upozorit će vozača tek nakon što vozilo pređe liniju traka.

No, ako vozač vrati ruke na upravljač, sustav će nastaviti upravljanje upravljačem.

## ! UPOZORENJE

- **Vozač je odgovoran za precizno upravljanje.**
- **Isključite sustav i sami upravljajte vozilom u ispod navedenim situacijama.**
  - Loše vrijeme.
  - Loši cestovni uvjeti.
  - Kad vozač mora često kontrolirati upravljač.

## i OBAVIJEST

- **Iako upravljanje asistira sustav, vozač može kontrolirati upravljanje.**
- **Upravljač se može činiti težim kad je upravljač asistiran sustavom nego kad nije.**

## Poruka i svjetlo upozorenja Check LKAS (Provjerite LKAS)

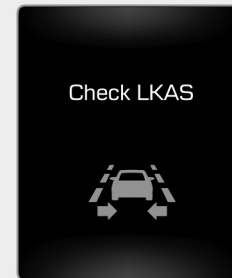

OAAE056131L

Ako postoji neispravnost u sustavu pojaviti će se poruka. Ako je problem trajnije prirode, upalit će indikator kvara LKAS sustava.





## Vožnja vašeg vozila

### Indikator LKAS sustava



Indikator LKAS sustava (žuto) će se uključiti ako sustav ne radi ispravno. Preporučamo da sustav provjeri ovlašteni HYUNDAI trgovac.

#### Kad postoji problem sa sustavom, učinite nešto od sljedećeg:

- Uključite sustav nakon ponovnog isključivanja i uključivanja motora.
- Provjerite je li prekidač za paljenje u položaju ON.
- Provjerite utječe li vrijeme (npr. magla, jaka kiša, itd.) na sustav.
- Provjerite ima li strane stvari na leći kamere.

Ako problem nije riješen, preporučujemo da sustav provjeri ovlašteni HYUNDAI trgovac.

#### LKAS sustav neće raditi i neće upravljati upravljačem kad:

- Brzina vozila je ispod 60 km/h ili preko 200 km/h.
- Samo je jedan trak prepoznat.
- Uvijek uključite pokazivač smjera za prestrojavanje. Ako se prestrojavate bez uključenog pokazivača smjera, upravljač će možda biti kontroliran.
- Vozilo se ne nalazi u sredini prometnog traka.
- Svjetla za nuždu (sva četiri žmigavca) su upaljena.
- Širina traka je ispod 2,6 m ili iznad 4,5 m.
- ESC (elektronička kontrola stabilnosti) i VSM (upravljanje stabilnosti vozila) su aktivirani.
- Kad je sustav uključen ili nakon prestrojavanja, vozite u sredinu traka. U suprotnom, sustav neće pružiti funkciju asistiranja upravljanja.
- Upravljanje neće biti asistirano kod brzog ulaska u oštar zavoj.
- Upravljanje neće biti asistirano kod brzog prestrojavanja.

- Upravljanje neće biti asistirano kod naglog kočenja.
- Na cesti je iscrtno više linija.

#### **i** OBAVIJEST

**Kad je sistem uključen, ili netom nakon prestrojavanja, vozite u sredini prometnog traka. Ako to ne učinite, sustav neće pomagati u upravljanju.**





## Ograničenja sustava

Vozač mora biti oprezan u ispod navedenim situacijama jer inače sustav možda neće asistirati vozača i možda neće raditi pravilno.

- Trak se ne može prepoznati uslijed snijega, kiše, mrlje, lokve ili drugih faktora.
- Vanjska jačina osvjetljenja naglo se mijenja zbog ulaska/izlaska iz tunela.
- Prednja svjetla nisu uključena ili je svjetlo slabo po noći ili u tunelu.
- Teško je razlikovati boju linije traka od ceste.
- Vožnja na strmom nagibu ili u zavoj.
- Svjetlo se reflektira od vode s ceste, poput sunčevog svjetla, ulične rasvjete ili svjetala nadolazećih vozila.
- Leća ili vjetrobransko staklo zaprljano je stranom tvari.
- Senzor ne može prepoznati trak zbog magle, jake kiše ili jakog snijega.
- Temperatura unutarnjeg retrovizora je visoka uslijed izravnog sunčevog svjetla.
- Trak je vrlo širok ili uzak.
- Linija traka je oštećena ili nejasna.
- Sjena je na liniji pored srednjeg traka.
- Postoji linija slična liniji traka.
- Postoji razgraničavajuća struktura.
- Udaljenost od vozila ispred je vrlo mala ili vozilo ispred vozi skrivajući liniju traka.
- Vozilo se jako tresse.
- Broj traka se povećava ili smanjuje ili se linije traka križaju.
- Stavljanje predmeta na prednju konzolu.
- Vožnja sa suncem ispred Vas.
- Vožnja u područjima u izgradnji.
- Ima više od dvije linije traka.
- Linija traka u tunelu teško se ističe uslijed prašine ili masti.
- Linija traka teško se ističe nakon kiše po noći.
- Linija traka teško se ističe uslijed prašine.
- Vjetrobransko staklo se magli zbog vlažnog zraka u vozilu.
- Udaljenost od vozila ispred je vrlo mala ili vozilo ispred vozi prekrivajući liniju traka.
- Trak je spojen ili odvojen.
- Vožnja kroz naplatne kućice.



## Vožnja vašeg vozila

---

### **Promjena funkcije LKAS sustava**

Vozač može promijeniti LKAS u sustav upozorenja napuštanja traka (LDWS) ili promijeniti LKAS mod između Standard LKA i Active LKA iz moda korisničkih postavki na LCD zaslonu. Odaberite 'User Settings → Driving Assist → Lane Keeping Assist System → Lane Departure Warning/Standard LKA/ Active LKA'.

Sustav je automatski postavljen na Standard LKA ako funkcija nije odabrana.

### **Sustav upozorenja napuštanja traka (LDWS)**

LDWS upozorava vozača vizualnim i zvučnim upozorenjem kad sustav prepozna da vozilo napušta trak. Upravljačem sustav ne upravlja i vozilo, ako vozač nešto ne poduzme, neće ostati u traku.

### **Standard LKA**

Standard LKA održava vozilo u sredini voznog traka. Rijetko aktivira nadzor nad upravljačem dok je vozilo između linija. No, ako uoči tendenciju vozila da napusti prometnu trak, aktivira upravljač i korigira putanju.

### **Active LKA**

Active LKA asistencija upravljanja je aktivirana češće i ranije nego kod Standard LKA moda. Vozač možda neće osjetiti upravljanje, jer Active LKA može stalno asistirati u upravljanju uz vrlo male zahvate na upravljaču.



## SUSTAV POMOĆI ZA OSTAIAK U TRAKU (LDWS) (AKO JE DIO OPREME)

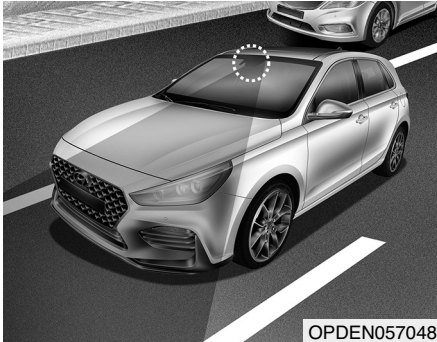

Sustav pomoći za ostanak u traku pomoću senzora u vjetrobranu prepoznaje linije traka na cesti kako bi zadržao vozilo između linija. Kad sustav prepozna da vozilo luta iz svojeg traka, obavještava vozača vizualnim i zvučnim upozorenjem.

### ⚠ UPOZORENJE

**LDWS sustav nije zamjena za pažljivu i sigurnu vožnju, već samo dodatak za povećanje udobnosti. Sigurnost upravljanja i nadzor nad okolišem je isključiva odgovornost vozača.**

### ⚠ UPOZORENJE

**Vodite računa o pretpostavka-  
ma za rad sustava pomoći za  
ostanak u traku (LDWS):**

- LDWS ne mijenja prometni trak. Odgovornost je vozača da uvijek provjerava uvjete u vožnji.

**Ako se LDWS oglasi zvučnim upozorenjem o napuštanju traka, nemojte naglo okretati upravljački obruč.**

**Ako senzor ne može prepoznati linije traka LDWS sustav vas neće upozoriti da napuštate prometni trak.**

**Ako se vozilo kreće sporije od 60 km/h LDWS sustav nije aktivan.**

(nastavlja se)

(nastavak)

- Ako vaše vozilo ima zatamnjeno prednje staklo ili neke dodatke na njemu, LDWS sustav možda neće raditi kako bi trebao.
- Nikakva tekućina (uključujući vodu) ne smije doći u dodir s LDWS senzorom.
- Nemojte uklanjati LDWS ni udarati senzor niti pokušati popraviti LDWS ili njegove dijelove.
- Preporučamo da ovlašteni HYUNDAI trgovac provjeri vozilo nakon:
  - Zamjene vjetrobrana.
  - Zamjene kamere ili drugih dijelova LDWS sustava.

(nastavlja se)



## Vožnja vašeg vozila

### (nastavak)

- **Nemojte na prednju konzolu stavljati predmete koji reflektiraju svjetlo.**
- **Nemojte ništa vješati na unutrašnji retrovizor, jer je na njevu kamera za rad LDWS-a.**
- **Uvijek budite svjesni prometa oko sebe, jer možda nećete čuti upozorenje zbog vanjske buke ili radio-uređaja.**
- **Uvjeti u okolini mogu utjecati na rad sustava i sposobnost kamere da uoči linije prometnog traka. Sigurnost upravljanja i nadzor nad okolišem je isključiva odgovornost vozača.**

### Rad LDWS sustava

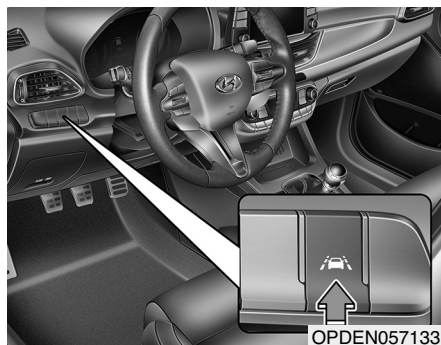

#### Aktivacija/deaktivacija LDWS-a:

S prekidačem za paljenje u položaju ON pritisnete LDWS prekidač na lijevoj strani konzole pored upravljača (vidi ilustraciju).

Indikator LDWS-a će zasvijetliti bijelo na instrument ploči. To znači da je LDWS spreman za rad, ali NIJE aktivan.

Da bi LDWS započeo svoj rad, brzina kretanja vozila mora biti viša od 60 km/h. Indikator LDWS-a na instrument ploči će zasvijetliti zeleno.

#### Aktivacija LDWS sustava



Boja indikatora mijenja se ovisno o statusu LDWS sustava.

- Bijelo: Senzori nisu detektirali linije prometnih traka ili je brzina vozila niža od 60 km/h.
- Zeleno: oba su traka prepoznata i svi uvjeti za aktivaciju LDWS sustava su ispunjeni.

### **i** OBAVIJEST

Ako je indikator (bijelo) aktiviran još od prethodnog pokretanja motora, sustav će se uključiti bez ikakve posebne najave. Ako opet pritisnete LDWS prekidač, indikator na instrument ploči se gasi.



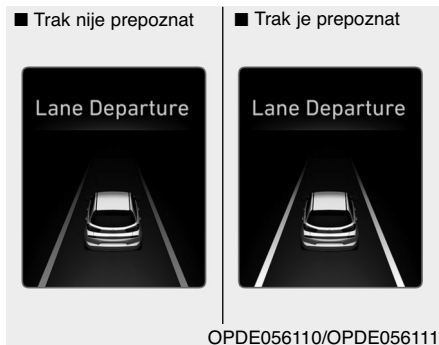

- Da bi se indikator LDWS sustava pojavio na LCD zaslonu, odaberite Assist mod (A). Za više informacija pogledajte modove LCD zaslona u poglavlju 3.
- Ako sistem prepozna linije traka, boja se mijenja iz sive u bijelu.
- Ako sistem prepozna lijevu liniju traka, boja lijeve linije se mijenja iz sive u bijelu.
- Ako sistem prepozna desnu liniju traka, boja desne linije se mijenja iz sive u bijelu.

- Ako brzina vozila premaši 60 km/h i LDWS prekidač je u položaju ON, sistem je aktivan. Ako vozilo odluta iz sredine traka, LDWS radi na slijedeći način:



Vizualno upozorenje se pojavljuje na LCD zaslonu. Ako prijedete liniju, linija traka koju prijedete će treptati na LCD zaslonu.

## Indikator i poruka upozorenja Check LDWS

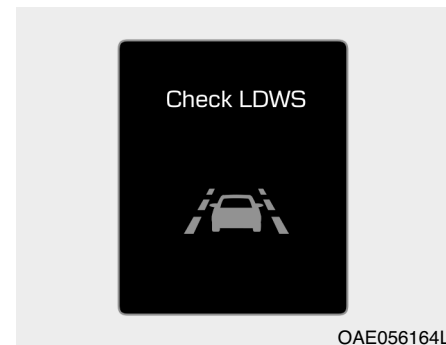

Ako se na nekoliko sekundi pokaže indikator upozorenja LDWS sustava, LDWS ne radi kako bi trebao. Ako se problem nastavi, LDWS indikator svijetli neprekidno.







## Vožnja vašeg vozila

### Indikator kvara LDWS sustava



Ako se pokaže indikator upozorenja LDWS sustava (žuto), LDWS ne radi kako bi trebao. Ako se to dogodi, preporučamo da sustav pregleda ovlaštteni HYUNDAI trgovac.

**Ako postoji problem i sustav ne radi ispravno, poduzmite neki od sljedećih koraka:**

- Uključite sustav iznova nakon što ste ugasil i iznova pokrenuli motor vozila.
- Provjerite je li prekidač za paljenje u položaju ON.
- Provjerite nije li sustav pod utjecajem loših vremenskih uvjeta (npr. magla, jaka kiša, snijeg i sl.)
- Provjerite je li leća kamere zaprljana ili joj se nekako ograničeno vidno polje.

Ako problem nije otkonjen, preporučamo da sustav pregleda ovlaštteni HYUNDAI trgovac.

### Ograničenja sustava

LDWS sustav vas možda neće upozoriti da napuštate prometni trak ili će vas upozoriti da ga napuštate iako to ne činite kad:

- Linija traka nije vidljiva zbog snijega, kiše, mrlja, lokve vode ili drugih stvari.
- Razina svjetla se naglo promijeni kao na ulazu u/izlazu iz tunela.
- Ne uključite svjetla po noći ili u tunelu ili je razina svjetla niska.
- Teško je razlikovati liniju od ceste.
- Vozite po strmom usponu ili oštrm zavoju.
- Javna se rasvjeta reflektira u vodi na cesti.

- Leća senzora ili vjetrobran su zaprljani.
- Senzor ne može otkriti liniju zbog magle, jake kiše ili snijega.
- Kućište unutarnjeg retrovizora je vruće, jer ga je zagrijala izravna sunčeva svjetlost.
- Prometni je trak iznimno širok ili uzak.
- Linija je oštećena ili nevidljiva.
- Preko linije je tanka uska sjena.
- Na cesti je oznaka vrlo slična liniji.
- Postoji rubni kamen uz cestu.
- Razmak između vašeg i vozila ispred je mali i/li vozilo sprijeda prekriva liniju.
- Broj linija se povećava ili smanjuje ili se linije ispresijecaju.





- Nešto je na prednjoj konzoli.
- Vozilo se jako trese.
- Vozite izravno u sunce.
- Vozite po cestama koje su u izgradnji.
- Na jednoj strani traka se nalazi više od jedne linije.
- Vjetrobran je zamagljen iznutra.
- Vjetrobran ili LDWS kamera su prekriveni prljavštinom ili nekom stranom tvari (lišće, snijeg i sl.)





## Vožnja vašeg vozila

### SUSTAV UPOZORENJA NA UMOR VOZAČA (DAA) (AKO JE DIO OPREME)

Sustav upozorenja na umor vozača (DAA) upozorava vozača na opasne situacije u vožnji nakon što je otkrivena razina umora ili nepažnje kod vozača.

#### Postavke sustava i aktivacija

##### Postavke sustava

- Sustav upozorenja na umor vozača (DAA) je isključen kad je vozilo isporučeno iz tvornice.
  - Za uključenje sustava upozorenja na umor vozača (DAA) pokrenite motor i potom odaberite 'User Settings → Driving Assist → Driver Attention Alert → Normal/Early' na LCD zaslonu.
- Vozač može odabrati DAA sustav mode.
    - Off : Sustav upozorenja na umor vozača (DAA) je isključen.
    - Normal: Sustav upozorenja na umor vozača (DAA) upozorava vozača na razinu umora ili nepažnje uvožnji.
    - Early (rano): Sustav upozorenja na umor vozača (DAA) upozorava vozača ranije nego u Normal modu.
  - Postavke sustava upozorenja na umor vozača (DAA) će biti zadržane (kako je podešeno) nakon restarta motora.

#### Zaslon razine umora vozača

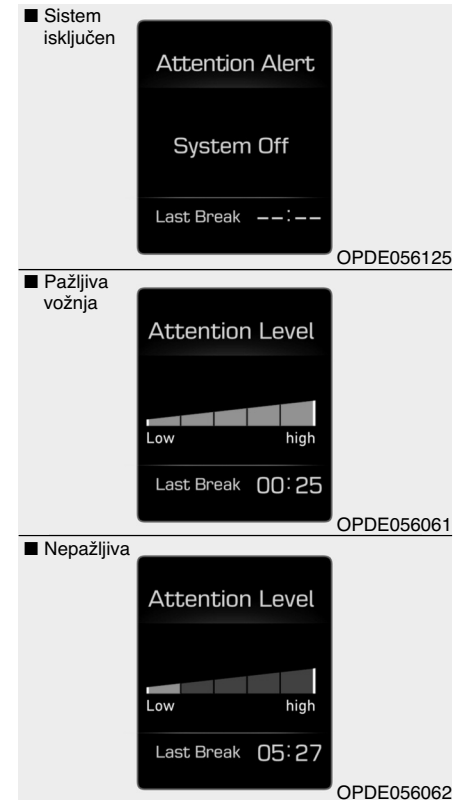



- Vozač može pratiti svoju vožnju na LCD zaslonu.  
DAA zaslon se prikazuje kod odabira Assist moda () a LCD zaslonu ako je sistem aktiviran. **(Za više informacija provjerite LCD modove u poglavlju 3.**
- Pažnja vozača se prikazuje na skali od 1 do 5. Što je vrijednost niža, nepažnja vozača je veća.
- Vrijednost pažnje se smanjuje ako vozač dugo vremena ne stane i odmori se.
- Vrijednost poraste ako vozač pažljivo vozi određeni vremenski period.
- Ako vozač uključi sustav tijekom vožnje, on prikazuje 'Last Break time'  
(vrijeme od posljednjeg odmora) i razinu umora.

### Odmorite se



- Poruka 'Consider taking a break' (razmotrite pauzu zbog odmora) se prikazuje na LCD zaslonu praćena zvukom upozorenja kako bi vozača uputila na odmor ako pažnja padne ispod 1.
- DAA sustav ne sugerira odmor vozaču ako je vožnja trajala kraće od 10 minuta.

### Resetiranje sustava

- Vrijeme posljednje pauze (odmora) se vraća na 00:00 i razina koncentracije vozača se vraća na 5 (vrlo pažljiv) kad se resetira DAA sustav.
- DAA sustav resetira vrijeme posljednje pauze na 5 u ovim situacijama
  - Motor se isključi.
  - Vozač otkvači sigurnosni pojas i potom otvori vrata vozača.
  - Motor radi u praznom hodu bez prekida 10 minuta.
- DAA sustav je opet aktivan kad vozač nastavi vožnju.





## Vožnja vašeg vozila

### Pripravnost sustava

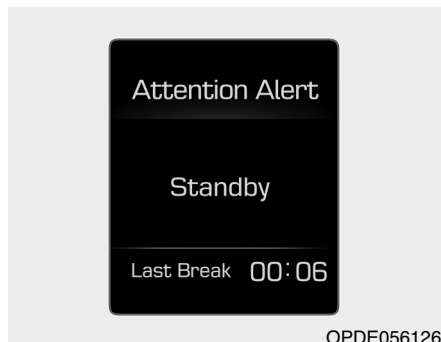

Sustav upozorenja na umor vozača (DAA) ulazi u stanje pripravnosti i prikazuje 'Standby' (pripravnost) u ovim situacijama.

- Senzor kamere ne uspijeva detektirati prometni trak.
- Brzina vožnje je sporija od 60 ili brža od 200 km/h.

### Kvar sustava

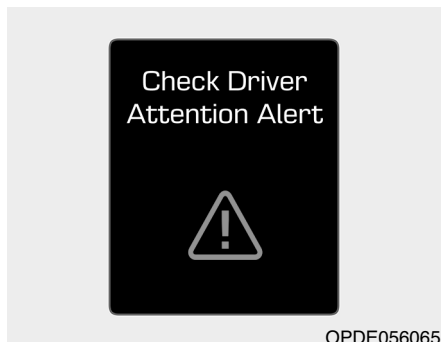

#### Check Driver Attention Alert

Kad se prikaže 'Check System' (provjeri sustav) upozorenje, sustav ne radi ispravno. Ako se to dogodi, preporučamo da sustav pregleda ovlašteni HYUNDAI trgovac.

### ⚠ UPOZORENJE

- Sustav upozorenja na umor vozača (DAA) nikako nije zamjena za sigurnu vožnju, već samo značajka dodatnog komfora. Vozač je isključivo odgovoran za sigurno upravljanje vozilom i spriječavanje dovođenja vozila i njegovih putnika u opasnost. Pazite na uvjete na cesti i uvijek im se prilagođavajte.
- Sustav može sugerirati odmor temeljem obrasca ponašanja vozača za upravljačem čak i ako se vozač ne osjeća umornim.
- Vozač koji je umoran mora stati i odmoriti se, čak i ako mu sustav upozorenja na umor vozača (DAA) nije sugerirao da je vrijeme za stanku.





### OPASKA

Sustav upozorenja na umor vozača (DAA) za svoj rad koristi senzor kameru na prednjem vjetrobranu. Kako bi kamera radila optimalno obratite pažnju na ove savjete:

- Nemojte zalijepiti ili spojiti bilo što na vjetrobransko staklo ispred kamere jer to može smanjiti učinkovitost ili uzrokovati zaustavljanje rada jednog ili više sustava ovisnih o kameri.
- Nemojte stavljati reflektirajuće materijale, poput bijelog papira ili zrcala na prednju konzolu. Bilo kakva refleksija svjetla može izazvati neispravnost DAA sustava.
- Nemojte dirati leću kamere ili na bilo koji način modificirati sustav. Ako iz bilo kojeg razloga rastavite kameru ili dio sustava, posjetite ovlaštenog HYUNDAI trgovca da provjeri i kalibrira sustav.
- Vodite računa da voda nikako ne smije doći u dodir s kamerom.



### OPREZ

Sustav upozorenja na umor vozača (DAA) možda neće raditi ispravno ili će njegova učinkovitost biti ograničena u slijedećim slučajevima:

- Sustav detekcije prometnih traka je organičen (Za više informacija pogledajte LKAS u ovom poglavlju).
- Vozilom se upravlja naglo ili je naglo skrenulo kako bi izbjeglo prepreku (npr. na gradilištima, izbjegavanje drugog vozila, predmeta na cesti, neravnina na cesti).
- Držanje smjera vozila je ugroženo (moguće zbog razlike u tlaku guma, neravnomjerne istrošenosti guma, neispravne geometrije ovjesa).
- Vozilo je na zavojitoj cesti.
- Vozilo vozi po neravnoj cesti.

(nastavlja se)

(nastavak)

- Vozilo vozi po vjetrovitom području.
- Vozilom upravljaju ovi sustavi pomoći u vožnji:
  - LKAS (Pomoć za ostanak u traku)
  - AEB (Sustav autonomnog kočenja)



### OPREZ

Sviranje iznimno glasne glazbe može nadjačati, tj. učiniti nečujnim upozorenja sustava upozorenja na umor vozača (DAA).



## SUSTAV OGRANIČENJA BRZINE (SLIF, AKO JE U OPREMI)

### Korištenje SLIF sustava ograničenja brzine

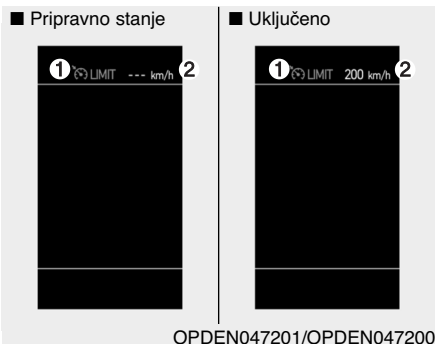

1. Indikator ograničenja brzine
2. Indikator podešenog sustava

Možete postaviti ograničenje brzine kad ne želite voziti iznad određene brzine.

Ako vozite iznad postavljenog ograničenja brzine, radit će sustav upozorenja (treptat će postavljeno ograničenje brzine i oglasit će se zvuk) sve dok se brzina vozila vrati unutar ograničenja brzine.

### **i** OBAVIJEST

Dok radi sustav ograničenja brzine, sustav tempomata ne može se aktivirati.

### Prekidač sustava ograničenja brzine

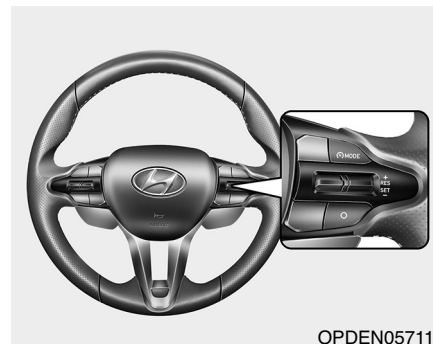

**MODE** : Mijenja mod između tempomata/smart tempomata i sustava ograničenja brzine.

**RES+**: Nastavlja ili povećava brzinu sustava ograničenja brzine.

System off → Cruise Control (tempomat)  
 ↑ Sustav ograničenja brzine ←

**SET-**: Postavlja ili smanjuje brzinu sustava ograničenja brzine.

**O**: Poništava postavljeno ograničenje brzine.



### **Podešavanje ograničenja brzine:**

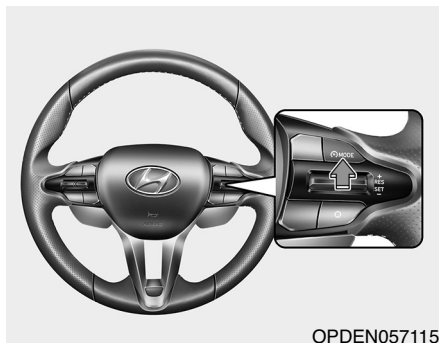

OPDEN057115

1. Pritisnite MODE prekidač ograničenja brzine na upravljaču kako biste uključili sustav. Svjetlo indikatora ograničenja brzine će svijetliti.

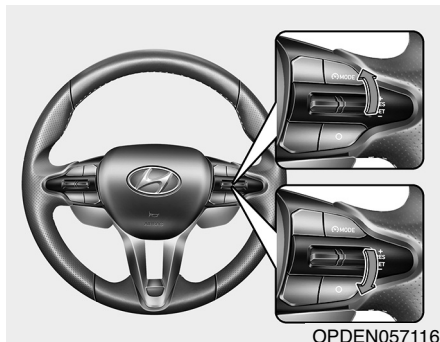

OPDEN057116

2. Pomaknite ručicu prema dolje (na SET-).
3. • Pomaknite ručicu prema gore (na RES+) ili dolje (na SET-) i otpustite na željenoj brzini.  
• Pomaknite ručicu prema gore (na RES+) ili dolje (na SET-) i zadržite. Brzina će se povećati ili smanjiti za 5 km/h.

Postavljeno ograničenje brzine će biti prikazano na instrument ploči.

Pritiskanjem papučice gasa manje od otprilike 50%, vozilo neće ubrzati preko postavljenog ograničenja brzine nego će održavati brzinu vozila unutar ograničenja brzine.

Za vožnju iznad postavljenog ograničenja brzine morate jako pritisnuti papučicu gasa (više od otprilike 70%) dok klik zvukom proradi kick-down mehanizam. Onda će postavljeno ograničenje brzine treptati i zvuk će se oglasiti dok brzinu vozila ne vratite unutar ograničenja brzine.



## Vožnja vašeg vozila

**Za isključivanje sustava ograničenja brzine, učinite nešto od sljedećeg:**

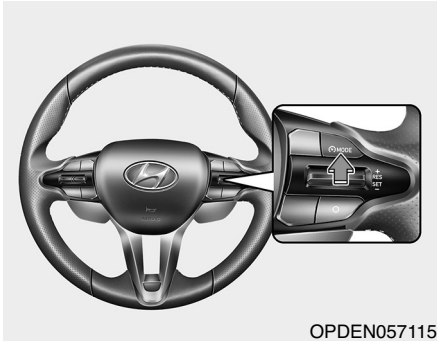

- Pritisnite **MODE** prekidač.
- Ako pritisnete prekidač **O** (CANCEL, prekid) jedanput, postavljeno ograničenje brzine će se poništiti, ali neće isključiti sustav. Ako želite resetirati ograničenje brzine, pomaknite ručicu prema gore (na RES+) ili dolje (na SET-) na željenu brzinu.



## TEMPOMAT (AKO JE U OPREMI)

### Korištenje tempomata

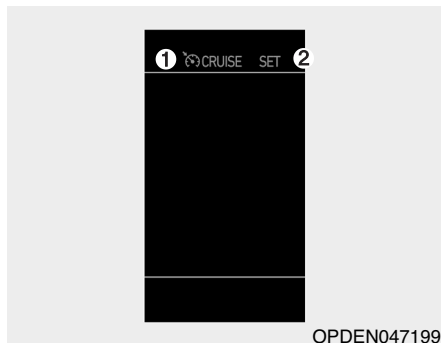

1. Indikator tempomata
2. Indikator postavljenog tempomata

Tempomat vam omogućava da programirate vozilo da održava konstantnu brzinu bez pritiskanja papučice gasa.

Sustav je osmišljen za funkcioniranje iznad otprilike 30 km/h.

### ! UPOZORENJE

Vodite računa o ovim pretpostavkama:

- Uvijek podesite brzinu vozila u skladu s ograničenjem brzine koje je na snazi.
- Ako tempomat ostane uključen, (svjetlo indikatora (CRUISE) svijetli) tempomat se može aktivirati nenamjerno. Držite sustav tempomata isključenim kad tempomat nije u upotrebi kako biste izbjegli nenamjerno postavljanje brzine.
- Koristite sustav tempomata samo kad putujete otvorenim cestama po lijepom vremenu.
- Nemojte koristiti tempomat kad bi održavanje konstantne brzine moglo biti nesigurno:
  - Vožnja u uvjetima gustog gradskog prometa ili kad su uvjeti na cesti nepovoljni

(nastavlja se)

(nastavak)

- na skliskim cestama (kišne, zaleđene ili snijegom prekrivene)
- na zavojitim cestama ili na cestama s usponom ili spustom većim od 6%
- u vjetrovitim uvjetima.
- Nemojte koristiti tempomat kad vučete prikolicu.

### OPREZ

Tijekom vožnje s tempomatom u vozilu s ručnim mjenjačem, nemojte prebaciti u prazan hod bez pritiskanja papučice spojke, jer će okretaji motora naglo porasti. Ako se to dogodi, pritisnite papučicu spojke ili otpustite ON/OFF prekidač tempomata.



**i OBAVIJEST**

- Tijekom normalnog rada tempomata, kad je prekidač SET aktiviran ili ponovno aktiviran nakon primjene kočnica, tempomat će se aktivirati nakon otprilike 3 sekunde. Ovo kašnjenje je normalno.
- Za aktiviranje tempomata, pritisnite papučicu kočnice barem jednom nakon okretanja prekidača za paljenje u položaj ON ili pokretanja motora. To je da provjerite je li prekidač kočnica, koji je važan dio poništavanja tempomata, u normalnom stanju.

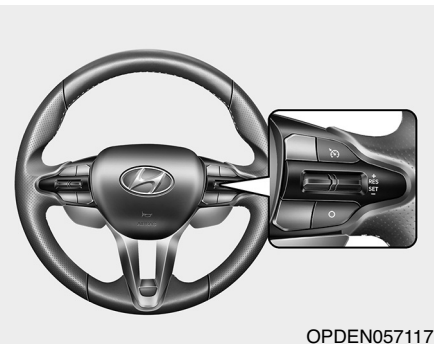

OPDEN057117

**Prekidač tempomata**

O : Poništava rad tempomata.

: Uključuje ili isključuje sustav tempomata.

RES+: Nastavlja ili povećava brzinu tempomata.

SET-: Postavlja ili smanjuje brzinu tempomata.

**i OBAVIJEST**

OPDEN057115

**Prvo, prebacite mode na tempomat (Cruise Control) pritiskom na MODE ako je vozilo opremljeno tempomatom.**

**Mod se mijenja kako je prikazano na svaki pritisak MODE .**

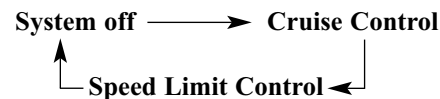



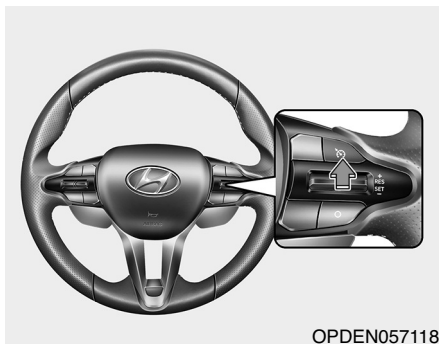

### Za postavljanje brzine tempomata:



OPDEN057118

1. Pritisnite  prekidač tempomata na upravljaču kako biste uključili sustav. Svjetlo indikatora  CRUISE tempomata će svijetliti.
2. Ubrzajte do željene brzine koja mora biti viša od 30 km/h.

### **i** OBAVIJEST - Ručni mjenjač

Kod vozila s ručnim mjenjačem, trebate barem jednom pritisnuti papučicu kočnice kako biste postavili tempomat nakon pokretanja motora.

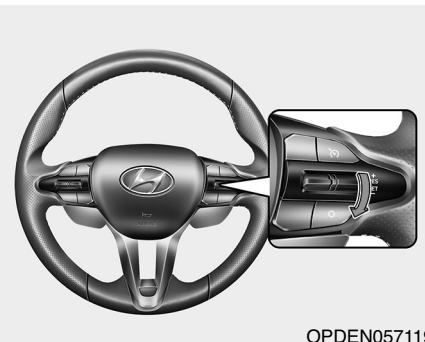

OPDEN057119

3. Pomaknite ručicu prema dolje (na SET-) i otpustite na željenoj brzini. Svjetlo indikatora postavljenog tempomata će svijetliti.
4. Otpustite papučicu gasa u isto vrijeme. Željena brzina će se automatski održavati.

### **i** OBAVIJEST

Na strmom nagibu, vozilo će možda malo usporiti ili ubrzati dok ide nizbrdo.

### Za povećanje postavljene brzine tempomata

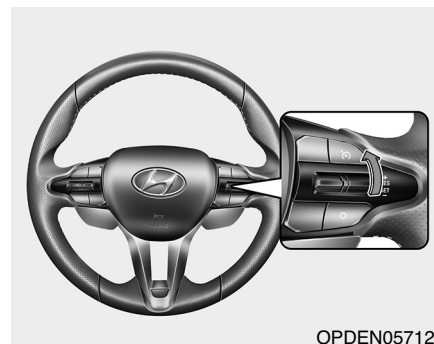

OPDEN057120

- Pomaknite ručicu prema gore (RES+) i zadržite uz istodobno promatranje LCD zaslona koji prikazuje podešenu brzinu. Vaše vozilo će ubrzati. Otpustite ručicu na željenoj brzini.



## Vožnja vašeg vozila

- Pomaknite ručicu prema gore (RES+) i odmah otpustite. Brzina tempomata će se povećati za 2 km/h svaki put kada pomaknete ručicu na ovaj način.
- Pritisnite pedalu gasa. Kad vozilo postigne željenu brzinu, pritisnite prekidač prema dolje (SET-).

### **Za smanjenje brzine tempomata**

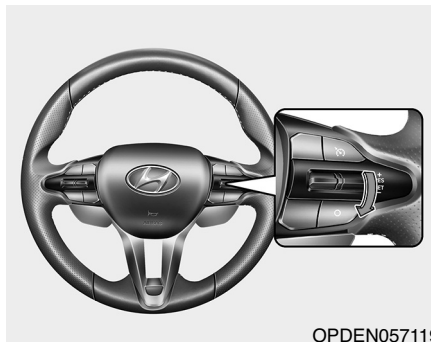

- Pomaknite ručicu prema dolje (SET-) i zadržite. Vaše vozilo će polako usporiti. Otpustite ručicu na željenoj brzini.
- Pomaknite ručicu prema dolje (SET-) i odmah otpustite. Brzina tempomata će se smanjiti za 2 km/h svaki put kad pomaknete ručicu na ovaj način.
- Lagano dodirnite pedalu kočnice. Kad vozilo postigne željenu brzinu, pritisnite prekidač prema dolje (SET-).

### **Za privremeno ubrzavanje s uključenim tempomatom**

Ako želite privremeno ubrzati dok je tempomat uključen, pritisnite papučicu gasa. Povećanje brzine neće ometati rad tempomata ili promijeniti postavljenu brzinu. Kako biste se vratili na postavljenu brzinu, maknite nogu s papučice gasa.

Ako pritisnete prekidač prema dolje (SET-), vozilo će nastaviti održavati trenutnu (višu) brzinu.



### **Za poništavanje tempomata, učinite nešto od sljedećeg:**

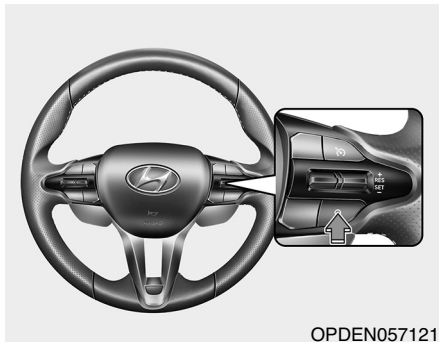

OPDEN057121

- Pritisnite papučicu kočnice.
- Pritisnite papučicu spojke, ako Vaše vozilo ima ručni mjenjač.
- Pritisnite O prekidač na upravljačkom obruču.
- Pritisnite i CRUISE indikator i SET indikator će se ugasi.
- Pritisnite MODE i CRUISE indikator i SET indikator će se ugasi (ako je vozilo opremljeno sustavom ograničenja brzine).

- Smanjite brzinu vozila na manje od otprilike 30 km/h.
- ESC je aktivan.

### **OBAVIJEST**

Svaka od ovih radnji će poništiti rad tempomata (svjetlo indikatora postavljenog tempomata će se isključiti), no neće isključiti sustav. Ako želite nastaviti rad tempomata, pomaknite ručicu prema gore (na RES+) koja se nalazi na Vašem upravljaču. Vratit ćete se na prethodno postavljenu brzinu osim ako je sustav isključen pritiskom na tipku.

### **Za nastavak postavljene brzine tempomata**

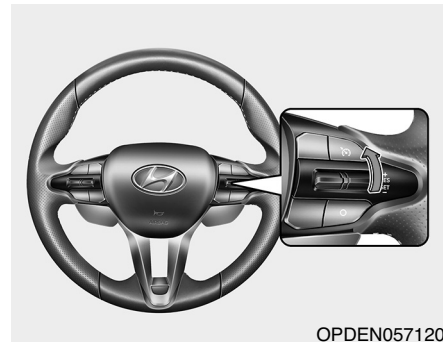

OPDEN057120

Kad pomaknete ručicu prema gore (na RES+) posljednja postavljena brzina će se automatski nastaviti ako je brzina vozila viša od 30 km/h.





## Isključivanje tempomata

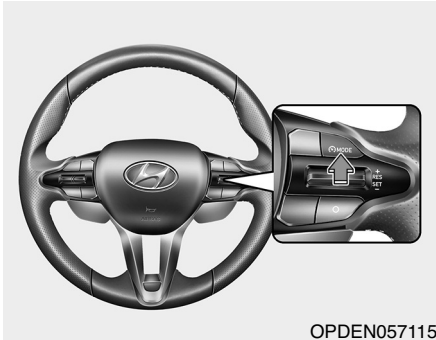

- Pritisnite prekidač tempomata ( CRUISE indikator će se ugасiti).
- Pritisnite MODE button ( CRUISE indikator će se ugасiti). (ako je vozilo opremljeno sustavom ograničenja brzine)
  - Dok je tempomat uključen, pritisak na prekidač jednom će isključiti tempomat i uključiti sustav za ograničenje brzine.
  - Dok je tempomat isključen sustav za ograničenje brzine je uključen pritisak na prekidač jednom će isključiti oba sustava.

### **i** OBAVIJEST

Mod se mijenja kako je prikazano na svaki pritisak MODE .

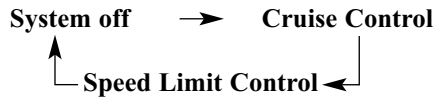



## POSEBNI UVJETI VOŽNJE

### Opasni uvjeti vožnje

Kad nađete na opasne uvjete vožnje, kao što su voda, snijeg, led, blato, pijesak i slične opasnosti, slijedite ove savjete:

- Vozite pažljivo i računajte s duljim zaustavnim putem.
- Izbjegavajte nagle pokrete upravljačem ili naglo kočenje.
- Ako ste zapeli u snijegu, blatu ili pijesku, koristite drugu brzinu. Polako ubrzavajte kako bi se izbjegla vrtnja pogonskih kotača.
- Postavite pijesak, krupnu sol, lance za snijeg ili druge neklizajuće materijale ispod pogonskih kotača za ostvarivanje trakcije kad zapnete u ledu, snijegu ili blatu.

### Njihanje vozila

Ako je potrebno njhati vozilo kako biste ga izvukli iz snijega, pijeska ili blata, najprije okrenite upravljač udesno i ulijevo kako biste očistili područje oko prednjih kotača. Zatim, prebacujte nazad i naprijed između prvog stupnja prijenosa i položaja R (hod unazad). Nemojte tjerati motor u visoke okretaje i kotači neka proklizavaju što je manje moguće. Prije svakog prebacivanja brzine pustite da se kotači zaustave, ako su proklizavali, jer je to i osnovna ideja da se izvučete iz gliba.

Ako se ni nakon nekoliko pokušaja niste uspjeli izvući, neka vozilo izvuče vučna služba kako biste izbjegli pregrijavanje motora i moguće oštećenje mjenjača.

### UPOZORENJE

**Ako se Vaše vozilo zaglavi u snijegu, blatu, pijesku, itd., možete ga pokušati osloboditi njihanjem naprijed i nazad. Nemojte pokušavati ovu proceduru ako su ljudi ili predmeti negdje u blizini. Tijekom njihanja vozilo se može iznenada pomaknuti naprijed ili nazad budući da više nije zaglavljeno, uzrokujući ozljede ili štetu ljudima i predmetima u blizini.**

**Dulje njihanje može izazvati pregrijavanje motora, oštećenje ili otkazivanje mjenjača i oštećenje guma.**

**Nemojte proklizavati kotače, osobito pri brzinama višima od 56 km/h. Proklizavanje kotača pri velikim brzinama dok vozilo stoji može uzrokovati pregrijavanje guma što može rezultirati oštećenjem guma koje može ozlijediti prolaznike.**





## Vožnja vašeg vozila

### **i** OBAVIJEST

ESC sustav treba isključiti prije njihanja vozila.

### **i** OBAVIJEST

Ako se ni nakon nekoliko pokušaja niste uspjeli izvući, neka vozilo izvuče vučna služba kako biste izbjegli pregrijavanje motora i moguće oštećenje mjenjača. Pogedajte 'Vuča' u poglavlju 6. ovog priručnika.

### Uglađena vožnja zavojima

Izbjegavajte kočenje ili mijenjanje stupnjeva prijenosa u zavojima, osobito kad su ceste mokre. U idealnom slučaju, zavoje uvijek treba prolaziti uz blago ubrzavanje. Ako slijedite ove savjete, trošenje guma će biti minimalno.

### Vožnja noću

Noćna vožnja predstavlja više opasnosti od vožnje po dnevnom svjetlu. Evo nekoliko važnih savjeta za zapamtiti:

- Usporite i održavajte veću udaljenost između vas i drugih vozila, jer vidljivost može biti otežana noću, osobito u područjima gdje nema ulične rasvjete.
- Podesite retrovizore kako biste smanjili odsjaj prednjih svjetala drugih vozača.
- Održavajte Vaša prednja svjetla čistima i pravilno ih usmjerite na vozila koja nisu opremljena funkcijom automatskog usmjerenja prednjih svjetala. Prljava ili nepravilno usmjerena prednja svjetla će otežati vidljivost noću.

- Izbjegavajte gledanje izravno u prednja svjetla nadolazećih vozila. Možete biti privremeno oslijepljeni i trebat će nekoliko sekundi da Vam se oči ponovno prilagode na mrak.

### Vožnja po kiši

Kiša i mokre ceste mogu vožnju učiniti opasnom, posebno ako niste pripremljeni na sklizak kolnik. Evo nekoliko naputaka za razmatranje tijekom vožnje po kiši:

- Jaka kiša će pogoršati vidljivost i povećati zaustavni put potreban za zaustavljanje Vašeg vozila, stoga usporite.
- Održavajte metlice brisača vjetrobrana u dobrom stanju. Zamijenite ih kad pokažu znakove trošenja ili ostavljaju mjesta neobrisana na vjetrobranskom staklu.
- Ako Vaše gume nisu u dobrom stanju, zaustavljanje na mokrom kolniku može dovesti do proklizavanja i moguće nesreće. **Uvjerite se da su Vaše gume u dobrom stanju. Pogledajte 'Profil guma' u poglavlju 7. ovog priručnika.**
- Upalite svjetla kako bi bili vidljivi drugima.





- Prebrza vožnja kroz lokve može utjecati na Vaše kočnice. Ako morate voziti kroz lokve, pokušajte voziti sporo.
- Ako vam se čini da ste smočili kočnice, lagano ih primijenite tijekom vožnje dok se ne vrati normalna funkcija kočenja.

### **Akvaplaning**

Ako je cesta jako mokra i na njoj stoji voda, a vi vozite dovoljno brzo, vaše vozilo će imati smanjen ili nikakav dodir s podlogom, jer su gume zaplivala na vodi ispod nje. U tom trenutku vi više nemate nikakav nadzor nad vozilom. Najbolji savjet je da USPORITE kad je cesta mokra.

Rizik od akvaplaninga se povećava kako se dubina profila smanjuje. **Proučite 'Profil guma' u poglavlju 7. ovog priručnika.**

### **Vožnja u poplavljenim područjima**

Izbjegavajte vožnju kroz poplavljena područja osim ako ste sigurni da voda nije viša od dna naplatka. Kroz bilo kakvu vodu vozite polako. Dopustite adekvatni zaustavni put, jer performanse kočnica mogu biti smanjene. Nakon vožnje kroz vodu, osušite kočnice lagano ih primjenjujući nekoliko puta dok se vozilo kreće polako.

### **Vožnja autocestom**

#### **Gume**

Prilagodite tlak guma prema specifikacijama. Nizak tlak guma će rezultirati pregrijavanjem ili mogućim oštećenjem guma.

Izbjegavajte korištenje istrošenih ili oštećenih guma koje mogu rezultirati smanjenom trakcijom i otkazivanjem guma ili produljenim zaustavnim putem.

### ***i* OBAVIJEST**

**Nikada ne napuhavajte gume iznad maksimalnog tlaka propisanog za Vaše gume.**

### **Gorivo, rashladna tekućina motora i motorno ulje**

Vožnja pri velikim brzinama troši više goriva od gradske vožnje. Vozite umjerenim brzinama kako bi potrošnja goriva bilo što je moguće niža. Nemojte zaboraviti provjeriti i rashladnu tekućinu motora i motorno ulje prije vožnje.

### **Pogonski remen**

Labav ili oštećen pogonski remen može rezultirati pregrijavanjem motora.



## VOŽNJA ZIMI

Teški vremenski uvjeti zimi rezultiraju bržim trošenjem i drugim problemima. Kako biste umanjili probleme zimske vožnje, trebali biste slijediti ove savjete:

### Snežni ili ledeni uvjeti

Kako biste vozili u dubokom snijegu, možda će biti potrebno koristiti zimske gume ili na Vaše gume montirati lance za snijeg. Ako su zimske gume potrebne, potrebno je odabrati gume ekvivalentne veličine i vrste originalnim gumama vozila. Inače, sigurnost i upravljivost Vašeg vozila mogu biti ugroženi. Osim toga, brza vožnja, naglo ubrzavanje, iznenadno kočenje i nagla skretanja su potencijalno vrlo opasne radnje.

Tijekom smanjenja brzine, koristite kočenje motorom što je više moguće. Nagla kočenja na snježnoj ili zaleđenoj cesti mogu dovesti do proklizavanja. Morate održavati sigurnu udaljenost između Vašeg i vozila ispred. Također, nježno kočite. Važno je zamijetiti da će lanci na gumama poboljšati trakciju, no neće spriječiti bočna proklizavanja.

### **i** OBAVIJEST

Lanci za gume nisu legalni u svim zemljama. Provjerite zakone zemlje prije stavljanja lanaca.

### Zimske gume

#### **⚠ UPOZORENJE**

**- Veličina zimskih guma**  
Zimske gume trebaju biti jednake po veličini i vrsti kao standardne gume vozila. Inače, sigurnost i upravljivost Vašeg vozila mogu biti narušeni.

Zimske gume se preporučaju za korištenje kad je temperatura podloge po kojoj vozite niža od 7°C. U tablici ispod su preporučene dimenzija zimskih guma za Vaše vozilo.

| Standardni kotači |                   | Preporučeni zimski kotači |                   |
|-------------------|-------------------|---------------------------|-------------------|
| Veličina guma     | Veličina naplatka | Veličina guma             | Veličina naplatka |
| 225/40ZR18        | 7.5Jx18           | 225/40R18                 | 7.5Jx18           |
| 235/35R19         | 8.0Jx19           |                           |                   |



Ako montirate zimske gume na Vašem vozilu, pobrinite se da ih pumpate na isti tlak kao i originalne gume. Stavite zimske gume na sva četiri kotača za uravnoteženje upravljivosti Vašeg vozila u svim vremenskim uvjetima. Imajte na umu da trakcija sa zimskim gumama na suhoj cesti može biti manja nego sa standardnim gumama Vašeg vozila. Čak i kad su ceste čiste, trebate voziti oprezno. Provjerite s dobavljačem guma maksimalnu preporučenu brzinu.

### **i** OBAVIJEST

Nemojte instalirati čavlerice jer one kod nas nisu dopuštene.

### **Lanci za snijeg**

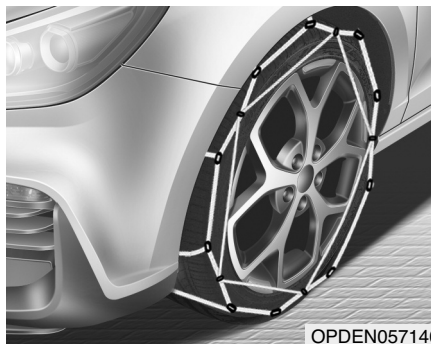

OPDEN057140

S obzirom na to da su bočne stijenke radijalnih guma tanje od drugih vrsta guma, gume mogu biti oštećene montažom nekih vrsta lanaca za snijeg na njih. Stoga, preporučuje se uporaba zimskih guma umjesto lanaca za snijeg. Nemojte montirati lance za gume na vozila opremljena aluminijskim kotačima; lanci za snijeg mogu oštetiti kotače. Ako morate koristiti lance za snijeg, upotrijebite samo originalne HYUNDAI dijelove nakon proučavanja uputa za korištenje.

Šteta na Vašem vozilu uzrokovana nepravilnom uporabom lanaca za snijeg nije pokrivena jamstvom proizvođača Vašeg vozila.

### **OPREZ**

Ako je vaše vozilo opremljeno kotačima 235/35ZR19 nemojte koristiti lance, jer oni mogu oštetiti vozilo (naplatke, ovjes i karoseriju). Šteta nastala korištenjem lanaca neće biti pokrivena jamstvom!

### **⚠ UPOZORENJE**

- Korištenje lanaca može naručiti upravljivost vozila.
- Nemojte prekoračiti 30 km/h ili preporučenu brzinu proizvođača lanaca, ovisno o tome što je niže.
- Vozite pažljivo i izbjegavajte neravnine, rupe, oštre zavoje, i druge opasnosti na cesti, koje mogu uzrokovati poskakanje vozila.
- Izbjegavajte nagla skretanja ili kočenja blokiranim kotačima.





## **i** OBAVIJEST

- Ugradite lance za snijeg na prednje kotače. Vodite računa da ugradnja lanaca će osigurati veću vučnu silu, ali možda neće spriječiti bočno proklizavanje.
- Nemojte instalirati čavlerice jer one kod nas nisu dopuštene.

## Montaža lanaca

Kad montirate lance za snijeg, slijedite upute proizvođača i pričvrstite ih što je više moguće. Vozite polako (nemojte voziti brže od 30 km/h) s montiranim lancima. Ako čujete da lanci dodiruju karoseriju ili ovjes, zaustavite se i zategnite ih. Ako još uvijek dodiruju, usporite dok buka ne prestane. Skinite lance za snijeg čim počnete voziti na čistim cestama.

Kad montirate lance za snijeg, parkirajte vozilo na ravnoj površini dalje od prometa. Uključite svjetla za nuždu i stavite trokut iza vozila (ako je dostupan). Uvijek stavite ručicu mjenjača u položaj P (parkiranje), primijenite parkirnu kočnicu i isključite motor prije montiranja lanaca za snijeg.

## OPREZ

- Vodite računa da su lanci za snijeg ispravne veličine i vrste za Vaše gume. Neispravni lanci za snijeg mogu uzrokovati oštećenje karoserije i ovjesa i možda neće biti pokriveno jamstvom proizvođača Vašeg vozila. Također, moguće je da kukice za povezivanje lanaca za snijeg budu oštećene od kontakta s dijelovima vozila što može uzrokovati ispadanje lanaca s gume.
- Uvjerite se da su lanci SAE klase sa S certifikatom.
- Uvijek provjerite montažu lanaca nakon što ste prešli otprilike 0,5 do 1 km kako biste osigurali ispravno postavljanje. Zategnite ili ponovno postavite lance ako su olabavili.
- Na vozilima s lakim naplaticima ne koristite lance. Ako je njihova ugradnja neizbježna, koristite žičani tip lanca.
- Kako biste spriječili oštećenja, koristite žičane lance manje od 12 mm.





## Zimske pretpostavke

### Koristite visokokvalitetnu etilen glikol rashladnu tekućinu

Vaše vozilo se isporučuje s visokokvalitetnom etilen glikol rashladnom tekućinom u sustavu hlađenja. To je jedina vrsta rashladne tekućine koju biste trebali koristiti, jer pomaže u sprečavanju korozije u sustavu hlađenja, podmazuje pumpu za vodu i sprečava zamrzavanje. **Vodite računa za mijenjate ili dopunite Vašu rashladnu tekućinu u skladu s rasporedom održavanja u poglavlju 7.** Prije zime, testirajte Vašu rashladnu tekućinu kako biste bili sigurni da je njezina točka zamrzavanja dovoljna za očekivane temperature tijekom zime.

### Provjerite akumulator i kablove

Temperature zimi povećavaju opterećenje akumulatora. **Pregledajte akumulator i kablove, kao što je opisano u poglavlju 7.** Preporučujemo da razinu napunjenosti Vašeg akumulatora provjerite kod ovlaštenog HYUNDAI trgovca.

### Ako je potrebno prijedite na ulje “zimske težine”

U nekim klimama se preporučuje da se tijekom zime koristi ulje niže viskoznosti. Za preporuke pogledajte poglavlje 8. Ako niste sigurni koju gradaciju ulja trebate koristiti, preporučujemo da konzultirate ovlaštenog HYUNDAI trgovca.

### Provjerite svjeće i sustav paljenja

Pregledajte Vaše svjeće, **kao što je opisano u poglavlju 7** i zamijenite ih ako je potrebno. Također provjerite sve žice i komponente za paljenje kako biste se uvjerali da nema bilo kakvih pukotina, istrošenosti ili oštećenja.

### Za sprečavanje zamrzavanja brava

Kako biste spriječili zamrzavanje brava, pošpricajte odobrenu tekućinu za odmrzavanje ili glicerol u brave. Ako je brava prekrivena ledom, pošpricajte odobrenu tekućinu za odmrzavanje preko leda da biste ga uklonili. Ako je zamrznut unutarnji dio brave, možda ćete ga uspjeti otopiti zagrijanim ključem. Pažljivo koristite zagrijani ključ kako biste izbjegli ozljede.





## Vožnja vašeg vozila

### **Koristite odobreno zimsko sredstvo za pranje stakala**

Kako biste spriječili zamrzavanje vode u sustavu perača prozora, dodajte odobrenu tekućinu za pranje stakala kao što je navedeno na uputama na spremniku. Antifriz tekućina za pranje stakala dostupna je kod ovlaštenog HYUNDAI trgovca, ali i kod većine trgovina s autodijelovima. Nemojte koristiti rashladnu tekućinu motora ili druge vrste antifriza kako bi se spriječilo oštećenje boje vozila.

### **Ne dopustite zamrzavanje parkirne kočnice**

U nekim uvjetima Vaša parkirna kočnica može se zamrznuti u primijenjenom položaju. To će se najvjerojatnije dogoditi kad je nakupljen snijeg ili led oko ili u blizini stražnjih kočnica ili ako su kočnice mokre. Ako postoji rizik od zamrzavanja parkirne kočnice, samo je privremeno primijenite dok ručicu mjenjača stavite u prvi stupanj prijenosa ili hod unazad (ručni mjenjač) te blokirajte stražnje kotače tako da vozilo ne može otklizati. Zatim otpustite parkirnu kočnicu.

### **Ne dopustite da se snijeg i led nakupljaju ispod vozila**

U nekim uvjetima, snijeg i led se mogu nakupiti ispod odbojnika i ometati upravljanje. Kad vozite u takvim uvjetima tijekom teške zime, redovito provjerite ispod vozila kako biste se uvjerali da je kretanje prednjih kotača i upravljačkih komponenti neometano.

### **Pripremite opremu za hitne situacije**

U skladu s vremenskim uvjetima, trebali biste pripremiti odgovarajuću opremu za hitne situacije. Neki od predmeta koje biste mogli zatrebati uključuju lance za gume, trake ili lance za vuču, svjetiljku, signalnu rake tu, pijesak, lopatu, pomoćne kablove, strugalicu prozora, rukavice, tkaninu, kombinezone, deku, itd.

### **Ne ostavljajte strane predmete ili materijale u motornom prostoru**

Stavljanje stranih predmeta ili materijala koji ometaju hlađenje motora, u motornom prostoru, može izazvati kvar ili požar. Proizvođač nije odgovoran za štetu uzrokovanu takvim postupcima.





## VIČA PRIKOLICE (EUROPA)

Ako razmatrate vuču s Vašim vozilom, prvo biste trebali provjeriti zakonske uvjete Vaše zemlje u Odjelu za motorna vozila.

Budući da su zakoni različiti, uvjeti za vuču prikolice, automobila, ili drugih vrsta vozila ili uređaja mogu se razlikovati. Pitajte ovlaštenog HYUNDAI trgovca za daljnje detalje prije vuče.

Vodite računa o tome da je vuča prikolice drugačija od vožnje samog vozila. Prikolica sa sobom donosi promjenu u ponašanje vozila, trajnosti, potrošnji goriva... Uspješna i sigurna vuča prikolice zahtijeva specijalnu opremu koja se mora koristiti na ispravan način. Nepravilna vuča prikolice može oštetiti Vaše vozilo i rezultirati skupim popravcima koje ne pokriva Vaše jamstvo. Kako biste ispravno vukli prikolicu, slijedite savjete u ovom poglavlju.

Ovo poglavlje sadržava mnoge savjete koji su dokazani vremenom te utječu na sigurnost. Mnogi od njih se odnose na sigurnost putnika. Molimo vas da ih pažljivo proučite prije nego prikvačite prikolicu.

### UPOZORENJE

**Vodite računa o ovim pretpostavkama:**

- **Ako ne koristite ispravnu opremu i / ili vozite nepropisno, možete izgubiti kontrolu nad vozilom kad vučete prikolicu. Na primjer, ako je prikolica preteška, kočnice možda neće dobro raditi - ili neće uopće raditi. Vi i Vaši putnici mogli bi biti ozbiljno ili smrtno ozlijeđeni. Vucite prikolicu samo ako ste slijedili sve korake u ovom poglavlju.**
- **Prije vuče, provjerite da su ukupna masa prikolice, GCW (ukupna kombinirana masa), GVW (masa vozila), GAW (bruto osovinsko opterećenje) i opterećenje prikolice u granicama.**
- **Kad vučete prikolicu, vodite računa da isključite ISG funkciju.**

### OBAVIJEST - Za Europu

- Tehnički dopušteno opterećenje na stražnjoj osovini može se prekoračiti ne više od 15%, a tehnički najveća dopuštena masa vozila može se prekoračiti ne više od 10% ili 100 kg, ovisno o tome koja je vrijednost niža. U tom slučaju, ne prelazite 100 km/h za vozila kategorije M1 ili 80 km/h za vozila kategorije N1.
- Kad vučete prikolicu, dodatno opterećenje nametnuto na uređaju spajanja prikolice može uzrokovati prekoračenje maksimalnog opterećenja stražnjih guma, ali ne više od 15%. U tom slučaju, ne prelazite 100 km/h i tlak zraka u stražnjim gumama treba biti najmanje 0,2 bara viši od tlaka zraka preporučenog za normalnu uporabu (npr. bez povezane prikolice).







## Vožnja vašeg vozila

### Odlučili ste vući prikolicu?

Ovo su važne stavke ako ste odlučili vući prikolicu:

- Razmotrite korištenje kontrole za nošenja. Pitajte prodavača prikolice ili opreme za vuču o kontroli za nošenja.
- Ne vucite nikakvu prikolicu tijekom prvih 2000 km kako bi se motor ispravno razradio i uhodao. Nepoštivanje ovog savjeta može rezultirati ozbiljnim oštećenjem motora ili mjenjača.
- Kad odlučite vući prikolicu svakako se obratite ovlaštenom HYUNDAI trgovcu koji će znati što je sve potrebno od opreme.
- Uvijek vozite umjerenim brzinama (do 100 km/h) i pridržavajte se svih ograničenja brzine.
- Tijekom dugih uspona vozite sporije od 70 km/h ili se pridržavajte istaknutog ograničenja brzine, što je niže.
- Pažljivo proučite ograničenja vuče i nosivosti na idućim stranicama.

### Masa prikolice

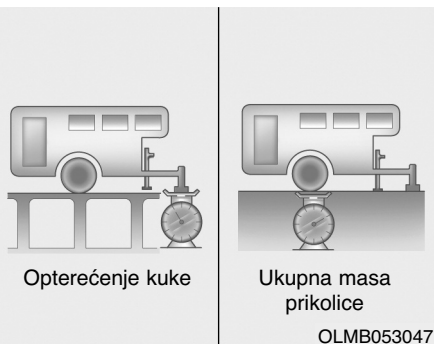

Koja je maksimalna sigurna masa prikolice? Nikada ne smije biti teža od maksimalne mase prikolice s kočnicama. No čak i tad može biti preteška.

Ovisi o tome kako planirate koristiti Vašu prikolicu. Važne su, primjerice, brzina, visina, nagib cesta, vanjska temperatura i kako često Vašim vozilom vučete prikolicu. Idealna težina prikolice također može ovisiti o bilo kakvoj posebnoj opremi koju imate na Vašem vozilu.

### Masa rude prikolice

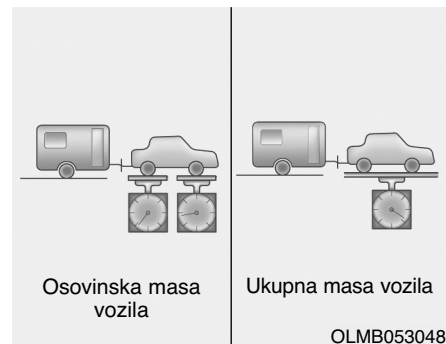

Opterećenje rude svake prikolice je važna mjera jer utječe na ukupnu (GSW) masu Vašeg vozila. Ova masa uključuje ukupnu masu vozila, bilo koji teret koji u njemu prevozite, i ljude koji će se voziti u vozilu. Ako ćete vući prikolicu, morate dodati opterećenja rude na ukupnu masu vozila jer Vaše vozilo će također prevoziti taj teret.

Ruda prikolice smije težiti maksimalno 10% ukupne mase natovarene prikolice, unutar granica maksimalne dozvoljene mase rude. Nakon što ste natovarili Vašu prikolicu, izvažite prikolicu i zatim rudu, odvojeno, kako biste vidjeli jesu li mase odgovarajuće. Ako nisu, možete ih mijenjati tako što ćete razmjestiti teret po prikolici.



## UPOZORENJE

- Prikolica
- Nikada nemojte prikolicu više opteretiti straga nego sprijeda. Prednji dio treba nositi otprilike 60% ukupnog tereta prikolice, stražnji dio otprilike 40% ukupnog tereta prikolice.
- Nikada nemojte prekoračiti maksimalna ograničenja mase prikolice ili opreme za vuču. Nepravilan utovar može rezultirati oštećenjem Vašeg vozila i/ili tjelesnim ozljedama. Provjerite masu i utovar na komercijalnim vagama.
- Nepravilno natovarena prikolica može uzrokovati gubitak kontrole nad vozilom.

## OBAVIJEST

S porastom nadmorske visine smanjuju se performanse motora. Od 1000 m/nm i za svakih dodatnih 1000 m 10% od mase prikolice i vozila mora se oduzeti.

### Referentne vrijednosti mase i udaljenosti kod vuče prikolice (za Europu)

| Stavka  |                     | Benzinski motor Theta 2.0 T-GDI |
|---|---------------------|---------------------------------|
| Maksimalna masa prikolice<br>kg                                       | Sa sustavom kočenja | 1600                            |
|   | Bez sustava kočenja | 700                             |
| Maksimalno dopušteno statičko uzdužno opterećenje za uređaju spajanja | kg                  | 75                              |
| Preporučena udaljenost od središta stražnjeg kotača do točke spajanja | mm                  | 880                             |

## Oprema za vuču prikolice

### Kuke

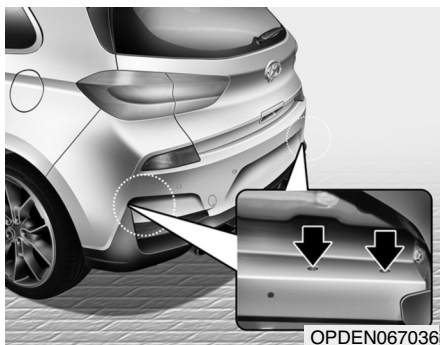

### **i** OBAVIJEST - Lokacija montiranja kuke

Rupe za montiranje kuke su smještene s obje strane podvozja iza stražnjih guma.

Važno je imati ispravnu opremu za kuke. Bočni vjetar, prolazak velikih kamiona i neravne ceste neki su od razloga zbog kojih ćete trebati pravu kuku. Evo nekih pravila koje treba slijediti:

- Morate li bušiti rupe na karoseriji Vašeg vozila prilikom ugradnje kuke za vuču? Ako morate, onda budite sigurni da zatvorite rupe kasnije kad uklonite kuku.

Ako ih ne zatvorite, smrtonosni ugljični monoksid (CO) iz Vašeg ispuha može ući u Vaše vozilo, kao i prljavština i voda.

- Odbojnici Vašeg vozila nisu namijenjeni za kuke. Nemojte na njih učvršćivati unajmljene kuke ili druge kuke koje su predviđene za odbojнике. Koristite samo kuku koja se montira na okvir i koja se ne učvršćuje na odbojnik.
- HYUNDAI kuka za prikolice je dostupna kod ovlaštenog HYUNDAI trgovca.

### **Sigurnosni lanci**

Uvijek biste trebali povezati lance između Vašeg vozila i prikolice. Prekrižite sigurnosne lance ispod rude prikolice, tako da ruda ne može pasti na tlo ako se odvoji od kuke.

Upute o sigurnosnim lancima mogu biti osigurane od strane proizvođača kuke ili proizvođača prikolice. Slijedite preporuke proizvođača za pričvršćivanje sigurnosnih lanaca. Uvijek ostavite dovoljno prostora tako da možete okretati s Vašom prikolicom. I nikada nemojte dopustiti da se sigurnosni lanci vuku po tlu.



### **Kočnice prikolice**

Ako je Vaša prikolica opremljena sustavom kočenja, uvjerite se da odgovara propisima Vaše zemlje i da je ispravno ugrađen i radi ispravno.

Ako masa Vaše prikolice premašuje maksimalnu dopuštenu masu prikolice bez kočnica, onda će i prikolica trebati vlastite kočnice. Svakako pročitajte i sljedite upute za kočnice prikolice tako da ih budete u mogućnosti pravilno ugraditi, prilagoditi i održavati.

- Nemojte modificirati kočioni sustav Vašeg vozila.

### **UPOZORENJE**

**Nemojte koristiti prikolicu s vlastitim kočnicama, osim ako ste apsolutno sigurni da ste pravilno postavili kočioni sustav. Ovo nije zadatak za amatere. Koristite iskusnu i kompetentnu trgovinu za ovaj posao.**

### **Vožnja s prikolicom**

Vuča prikolice zahtijeva određeno iskustvo. Prije odlaska na otvorenu cestu, morate upoznati Vašu prikolicu. Upoznajte se s osjećajem vožnje i kočenja s dodatnom masom prikolice. I uvijek imajte na umu da je vozilo koje vozite sada znatno dulje i niti približno ne reagira kao Vaše vozilo samo po sebi.

Prije nego što krenete, provjerite kučku i platformu prikolice, sigurnosne lance, električne priključke, svjetla, gume i retrovizore. Ako prikolica ima električne kočnice, pokrenite Vaše vozilo i prikolicu i zatim rukom primijenite kontroler kočnica prikolice kako biste se uvjerali da kočnice rade. Time istodobno provjeravate i Vaše električne priključke.

Nemojte otpustiti parkirnu kočnicu dok se motor pokrene kako biste pomaknuli vozilo unaprijed.

I otpustite papučicu kočnice kad osjetite da se vozilo želi pomaknuti unaprijed.

Tijekom Vašeg putovanja, povremeno provjerite kako biste bili sigurni da je teret siguran, i da svjetla i kočnice prikolice još uvijek rade.

### **Udaljenost**

Ostanite barem dvostruko daleko iza vozila ispred nego kad vozite Vaše vozilo bez prikolice. To vam može pomoći da izbjegnute situacije koje zahtijevaju snažno kočenje i naglo skretanje.

### **Pretjecanje**

Trebat će vam veća pretjecajna udaljenost kad vučete prikolicu. Zbog povećane duljine vozila, morat ćete otići mnogo dalje nakon vozila koje se pretekli prije nego što se možete vratiti u Vaš trak.





## Vožnja vašeg vozila

### **Vožnja unazad**

Držite dno upravljača jednom rukom. Zatim, kako biste pomaknuli prikolicu ulijevo, pomaknite Vašu ruku ulijevo. Kako biste pomaknuli prikolicu udesno, pomaknite Vašu ruku udesno. Uvijek polako vozite unazad i, ako je moguće, neka Vas netko usmjerava.

### **Skretanje**

Kad skrećete s prikolicom, napravite veći luk nego inače. Učinite to kako Vaša prikolica ne bi udarila rubnjake, prometne znakove, stabla ili druge predmete. Izbjegavajte nagle manevre. Puno unaprijed najavite skretanje.

### **Pokazivači smjera kad vučete prikolicu**

Kad vučete prikolicu, Vaše vozilo mora imati drukčije pokazivače smjera i dodatno ožičenje. Zelene strelice na Vašoj instrumentnoj ploči će svijetliti kad god najavite skretanje ili prestrojavanje. Ispravno spojena, svjetla prikolice će također treptati kako bi upozorila ostale vozače da ćete skrenuti, prestrojiti se ili se zaustaviti.

5-104

Kad vučete prikolicu, zelene strelice na Vašoj instrumentnoj ploči će svijetliti za skretanja, čak i ako su žaruljice na prikolici pregorjele. Dakle, možda pomislite da vozači iza Vas vide Vaše signale kad ih, zapravo, ne vide. Važno je da povremeno provjerite kako bi bili sigurni da žaruljice prikolice još uvijek rade. Također morate provjeriti svjetla svaki put kad odspojite i zatim ponovno spojite žice.

### **⚠ UPOZORENJE**

**Nemojte spajati sustav rasvjete prikolice izravno na sustav rasvjete Vašeg vozila. Koristite samo odobreno ožičenje prikolice.**

**Nekorištenje odobrenog ožičenja prikolice može rezultirati oštećenjem električnog sustava vozila i/ili tjelesnim ozljedama.**

**Konzultirajte ovlaštenog HYUNDAI trgovca za pomoć pri ugradnji ožičenja.**

Nemojte spajati sustav rasvjete prikolice izravno na sustav rasvjete Vašeg vozila. Koristite samo odobreno ožičenje prikolice.

Konzultirajte ovlaštenog HYUNDAI trgovca za pomoć pri ugradnji ožičenja.

### **Vožnja u brdima**

Smanjite brzinu i prebacite u niži stupanj prijenosa prije nego započnete dugi ili strmi spust. Ako ne prebacite u nižu brzinu, možda ćete morati koristiti kočnice toliko da će se pregrijati i više neće učinkovito raditi.

Kad vozite uzbrdo, prebacite u niži stupanj prijenosa i smanjite brzinu na oko 70 km/h kako bi se smanjila mogućnost pregrijavanja motora i mjenjača.





### **OPASKA**

Kako biste smanjili opasnost od pregrijavanja motora i/li mjenjača:

- Kad vučete prikolicu na strmim cestama (više od 6% uspona) obratite pažnju na mjerac temperature rashladne tekućine motora kako biste spriječili pregrijavanje motora. Ako se igla na mjeracu temperature rashladne tekućine motora kreće prema “130/H (HOT)”, zaustavite se čim je sigurno da to učinite, i dopustite da motor radi u praznom hodu dok se ohladi. Možete nastaviti kad se motor dovoljno ohladio.
- Ako vučete prikolicu čija je masa jednaka maksimalno dopuštenoj, vodite računa da je moguće pregrijavanje motora i mjenjača. Ako primjetite da temperatura motora raste, stanite i pustite da motor radi u praznom hodu dok se nije ohladio. Nemojte kretati dok se motor i mjenjač nisu dovoljno ohladili.

(nastavlja se)

(nastavak)

- **Morate odlučiti o brzini vožnje ovisno o masi prikolice i stupnju uspona kako biste smanjili mogućnost pregrijavanja motora i mjenjača. Vozite polakše, posebno na usponima. Vozite desnom trakom na usponima. Pridržavajte se ograničenja brzine za vozila s prikolicama.**

### **Parkiranje u brdima**

Općenito, ako imate prikolicu priključenu na Vaše vozilo, ne biste trebali parkirati Vaše vozilo na brdu. Ljudi mogu biti ozbiljno ili smrtno ozlijeđeni, a Vaše vozilo i prikolica mogu biti oštećeni u slučaju neočekivanog prevrtanja niz brdo.

Međutim, ako ćete ikad morati parkirati prikolicu na brdu, evo kako to učiniti:

1. Pomaknite vozilo u parkirno mjesto. Okrenite upravljač u smjeru rubnjaka (desno ako ste okrenuti nizbrdo, lijevo ako ste okrenuti uzbrdo).
2. Ako vozilo ima ručni mjenjač, stavite automobil u prazan hod.
3. Postavite parkirnu kočnicu i isključite vozilo.
4. Ispod kotača prikolice, na strani prema dolje, postavite podupirače.
5. Pokrenite vozilo, držite kočnice, prebacite u prazan hod, otpustite parkirnu kočnicu i polako otpustite kočnice dok podupirači prikolice preuzmu opterećenje.
6. Ponovno primijenite kočnice, ponovno primijenite parkirnu kočnicu.



## Vožnja vašeg vozila

7. Prebacite vozilo u R (hod unazad) ili prvu stupanj prijenosa.
8. Isključite vozilo i otpustite kočnice vozila, ali ostavite postavljenu parkirnu kočnicu. but leave the parking brake set.

### UPOZORENJE

- **Parkiranje Vašeg vozila s prikolicom na brdu može uzrokovati ozbiljne ozljede ili smrt, ako se prikolica odvoji.**
- **Zadržavanje Vašeg vozila na brdu pritiskanjem papučice gasa može biti vrlo opasno.**

### ***Kad ste spremni za odlazak nakon parkiranja na brdu***

1. S ručnim mjenjačem u praznom hodu, primijenite Vaše kočnice i zadržite papučicu kočnice dok:
  - Pokrenete motor;
  - Prebacite mjenjač u brzinu;
  - Otpustite parkirnu kočnicu.
2. Polako maknite Vašu nogu s papučice kočnice.
3. Vozite polako dok se prikolica ne makne s podupirača.
4. Stanite i neka netko pokupi i spremi podupirače.

### **Održavanje kad vučete prikolicu**

Vaše vozilo će trebati češće servisirati kad redovno vučete prikolicu. Važno je obratiti posebnu pozornost na motorno ulje, tekućinu automatskog mjenjača, maziva za osovine i tekućinu sustava za hlađenje. Stanje kočnica je još jedna važna stavka za čestu provjeru. Svaka je stavka pokrivena u ovom priručniku, a indeks će vam pomoći da ih brzo pronađete. Ako vučete prikolicu, dobra je ideja da pregledate ove stavke prije nego što započnete Vaše putovanje. Ne zaboravite također održavati prikolicu i kuku. Slijedite plan održavanja prikolice i provjerite ju povremeno. Poželjno je provoditi provjeru na početku vožnje svakog dana. Ono što je najvažnije, sve matice i vijci kuke trebaju biti zategnuti.



**OPREZ**

**Kako biste spriječili oštećenje vozila:**

- **Zbog većih opterećenja pri vuči prikolice, može doći do pregrijavanja za vrijeme vrućih dana ili vožnje uzbrdo. Ako mjerač rashladne tekućine ukazuje na pregrijavanje, isključite klimatizaciju i zaustavite vozilo na sigurnom mjestu da se ohladi motor.**
- **Nikad nemojte isključiti motor dok pokazivač temperature pokazuje da se motor pregrijavao.**
- **Ako Vaše vozilo nije opremljeno klimatizacijom, trebali biste instalirati ventilator kondenzatora za poboljšanje performansi motora pri vuči prikolice.**





## Vožnja vašeg vozila

### MASA VOZILA

Ovaj će vas dio uputiti u ispravno utovarivanje Vašeg vozila i/ili prikolice kako biste masu opterećenog vozila zadržali unutar propisanih kapaciteta sa ili bez prikolice. Pravilno utovarivanje će omogućiti maksimalnu iskoristivost tvorničkih performansi.

Prije opterećivanja Vašeg vozila, upoznajte se sa sljedećim terminima za određivanje mase vozila, sa ili bez prikolice, iz specifikacije vozila i oznake certifikacije:

#### Bazna masa praznog vozila / Base Curb Weight

To je masa vozila uključujući pun spremnik goriva i svu standardnu opremu. To ne uključuje putnike, teret ili dodatnu opremu.

#### Masa praznog vozila / Vehicle Curb Weight

This is the weight of your new vehicle when you picked it up from your dealer plus any aftermarket equipment.

#### Masa tereta / Cargo Weight

Ova brojka uključuje svu masu dodanu baznoj masi praznog vozila, uključujući teret i dodatnu opremu.

#### GAW (Bruto osovinsko opterećenje)

To je ukupna masa stavljena na svaku osovinu (prednja i stražnja) - uključujući masu praznog vozila i svog tereta.

#### GAWR (Stupanj bruto osovinskog opterećenja)

To je najveća dopuštena masa koja se može prevesti na jednoj osovini (prednjoj ili stražnjoj). Ovi brojevi su prikazani na oznaci certifikacije.

Ukupno opterećenje na svakoj osovini nikada ne smije premašiti GAWR.

#### GVW (Bruto masa vozila)

To je bazna masa praznog vozila plus stvarna masa tereta plus masa putnika.

#### GVWR (Stupanj bruto mase vozila)

To je najveća dopuštena masa potpuno natovarenog vozila (uključujući sve opcije, opremu, putnike i teret). GVWR se može vidjeti na naljepnici koja se nalazi na pragu vozila.

### Preopterećenje

#### UPOZORENJE

##### - Masa vozila

Stupanj bruto osovinskog opterećenja (GAWR) i stupanj bruto mase vozila (GVWR) za Vaše vozilo nalazi se na naljepnici na vozačevim (ili suvozačevim) vratima. Prekoračenje ovih stupnjeva može uzrokovati nesreću ili oštećenje vozila. Možete izračunati masu Vašeg tereta vaganjem predmeta (i ljudi) prije nego ih stavite u vozilo. Budite oprezni da ne preopteretite Vaše vozilo.





## Što učiniti u hitnim slučajevima

|   |             |
|---|-------------|
| Svjetla upozorenja (sva 4 žmigavca).....                                    | 6-2         |
| <b>Služaj nužde tijekom vožnje .....</b>                                    | <b>6-2</b>  |
| Ako se motor ugasi tijekom vožnje.....                                      | 6-2         |
| Ako se motor ugasi na križanju ili pružnom<br>prijelazu.....                | 6-2         |
| Ako se probuši guma u vožnji.....   | 6-3         |
| <b>Ako se motor neće pokrenuti .....</b>                                    | <b>6-3</b>  |
| Ako se motor neće pokrenuti ili se prilikom<br>startanja vrti presporo..... | 6-3         |
| Ako se motor vrti normalno, ali ne starta .....                             | 6-4         |
| <b>Pokretanje u slučaju nužde .....</b>                                     | <b>6-4</b>  |
| <b>Ako se motor pregrije .....</b>  | <b>6-7</b>  |
| <b>Sustav nadzora tlaka u gumama</b>  |             |
| <b>(TPMS) Tip A.....</b>  | <b>6-8</b>  |
| Provjera tlaka u gumama.....  | 6-8         |
| Sustav nadzora tlaka u gumama .....   | 6-9         |
| Pokazivač gume s preniskim tlakom .....                                     | 6-10        |
| Pokazivač neispravnosti TPMS sustava .....                                  | 6-10        |
| Zamjena kotača opremljenog TPMS-om.....                                     | 6-12        |
| <b>Ako imate praznu gumu</b>  |             |
| <b>(s rezervnim kotačem) .....</b>  | <b>6-15</b> |
| Dizalica i alat.....  | 6-15        |
| Zamjena kotača.....   | 6-16        |
| Oznaka dizalice.....  | 6-21        |
| EU deklaracija dizalice.....  | 6-22        |

|   |             |
|---|-------------|
| <b>Ako imate praznu gumu (sa setom za popravak)</b> |             |
| <b>Tip A.....</b>                                   | <b>6-23</b> |
| Uvod .....  | 6-23        |
| Opaske o sigurnom korištenju seta za popravak ...   | 6-24        |
| Dijelovi seta za popravak.....                      | 6-25        |
| Korištenje seta za popravak .....                   | 6-26        |
| Provjera tlaka .....                                | 6-28        |
| <b>Ako imate praznu gumu (sa setom za popravak)</b> |             |
| <b>Tip B.....</b>                                   | <b>6-30</b> |
| Uvod .....  | 6-30        |
| Opaske o sigurnom korištenju seta za popravak ...   | 6-31        |
| Dijelovi seta za popravak.....                      | 6-32        |
| Korištenje seta za popravak .....                   | 6-33        |
| Provjera tlaka .....                                | 6-35        |
| <b>Vuča .....</b>                                   | <b>6-37</b> |
| Vučna služba.....                                   | 6-37        |
| Odvojiva kuka za vuču.....                          | 6-38        |
| Vuča u slučaju nezgode .....                        | 6-39        |
| <b>Oprema za slučaj nužde.....</b>                  | <b>6-41</b> |
| Aparat za gašenje požara.....                       | 6-41        |
| Pribor za prvu pomoć .....                          | 6-41        |
| Trokut upozorenja .....                             | 6-41        |
| Mjerač tlaka u gumama.....                          | 6-41        |





## Što učiniti u hitnim slučajevima

### SVJETLA ZA NUŽDU

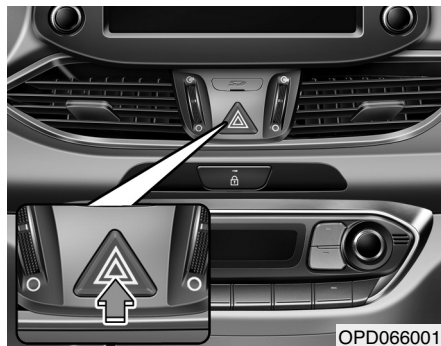

Svjetla za nuždu služe kao upozorenje drugim vozačima za izniman oprez kad se približavaju, pretječu ili obilaze Vaše vozilo.

Trebaju se koristiti kad god se rade hitni popravci ili kad je vozilo zaustavljeno u blizini ruba kolnika.

Pritisnite prekidač svjetala za nuždu s prekidačem za paljenje u bilo kojem položaju. Prekidač svjetala se nalazi na središnjoj konzoli. Svi pokazivači smjera će treptati istodobno.

- Svjetla za nuždu rade bez obzira na to radi li Vaše vozilo ili ne.
- Pojedinačni pokazivači smjera ne rade kad su svjetla za nuždu upaljena.
- Svjetla za nuždu trebaju uvijek raditi dok se vozilo vuče.

### SLUČAJ NUŽDE TIJEKOM VOŽNJE

#### Ako se motor ugasi tijekom vožnje

- Polako smanjite brzinu održavajući smjer vožnje. Pažljivo se pomaknite s ceste.
- Uključite svjetla za nuždu.
- Pokušajte iznova pokrenuti motor. Ako motor neće startati, preporučamo da se obratite ovlaštenom HYUNDAI trgovcu.

#### Ako se motor ugasi na raskrižju ili željezničkom prijelazu

Ako se motor ugasi na raskrižju ili željezničkom prijelazu, postavite ručicu mjenjača u položaj N (prazan hod) i zatim odgurajte vozilo na sigurno mjesto.





## Ako se guma isprazni tijekom vožnje

Ako se guma isprazni dok vozite:

- Maknite nogu s papučice gasa i pustite vozilo da samo uspori dok vozite ravno. Nemojte odmah primijeniti kočnice ili nemojte pokušavati maknuti se s ceste jer to može uzrokovati gubitak kontrole. Kad je vozilo dovoljno usporilo, kočite pažljivo i maknite se s ceste. Vozite s ceste što je dalje moguće i parkirajte na čvrstu i ravnu zemlju. Ako ste na podijeljenoj autocesti, nemojte parkirati u srednjem području između dva prometna traka.

- Kad se vozilo zaustavi, uključite svjetla za nuždu, postavite parkirnu kočnicu i stavite mjenjač u P (automatski/DCT mjenjač) ili hod unazad (ručni mjenjač) te prekidač za paljenje prebacite u položaj LOCK/OFF.
- Neka svi putnici napuste vozilo, ali budite sigurni da svi izlaze na strani vozila koja je dalje od prometa.
- Kad mijenjate ispražnjenu gumu, slijedite upute u nastavku ovog poglavlja.

## AKO SE MOTOR NEĆE POKRENUTI

### Ako se motor neće pokrenuti ili se okreće sporo

- Pritisnite pedalu spojke do kraja.
- Provjerite spojeve akumulatora kako bi bili sigurni da su čisti i čvrsti.
- Upalite svjetlo unutrašnjosti. Ako se svjetlo zatamnjuje ili se gasi pri pokretanju anlasera, akumulator je prazan.

Nemojte gurati ili vući vozilo kako biste ga pokrenuli. To može rezultirati sudarom ili uzrokovati drugu štetu. **Pogledajte upute za "Pokretanje kablovima".**

### OPREZ

**Ako se motor ne pokrene, nemojte gurati ili vući vozilo kako biste ga pokrenuli. To može rezultirati sudarom ili uzrokovati drugu štetu. Osim toga, pokretanje vozila guranjem ili povlačenjem može uzrokovati preopterećenje katalizatora i stvoriti opasnost od požara.**



## Što učiniti u hitnim slučajevima

### Ako se motor okreće normalno, ali se ne pokreće

- Provjerite razinu goriva i dopunite spremnik ako je potrebno.

Ako se motor i dalje ne pokreće, preporučujemo da nazovete ovlaštenog HYUNDAI trgovca.

## POKRETANJE KABLOVIMA (POSUDBA STRUJE)

Pokretanje kablovima može biti opasno ako je učinjeno na pogrešan način. Stoga, kako biste izbjegli ozljeđivanje sebe ili oštećivanje Vašeg vozila ili akumulatora, slijedite postupak pokretanja kablovima. Ako ste u nedoumici, preporučujemo da stručan mehaničar ili vučna služba pokrenu Vaše vozilo.

### ⚠ UPOZORENJE

Ako ove upute ne slijedite točno, može doći do ozbiljnih tjelesnih ozljeda i oštećenja vozila! Ako niste sigurni kako slijediti ovaj postupak, potražite stručnu pomoć.



Pažljivo proučite i pridržavajte se uputa o korištenju akumulatora.



Nosite zaštitu za oči kako bi ih zaštitili od mogućih proljevanja kiseline.



Nemojte prilaziti akumulatoru s otvorenim plamenom ili iskrećim alatom.

(nastavlja se)

(nastavak)



Akumulator proizvodi vodik koji može eksplodirati ako se izloži plamenu ili iskrama.



Držite djecu podalje od akumulatora.



Automobilski akumulatori sadrže sumpornu kiselinu. Ona je otrovna i visoko korozivna. Kad pokrećete vozilo kablovima, nosite zaštitne naočale i budite oprezni da kiselina ne dospije na Vas, Vašu odjeću ili vozilo.

Ako kiselina nekako ipak dospije u vaše oči, ispirite ju hladnom i svježom vodom barem 15 minuta i onda ODMAH potražite lječničku pomoć. Ako kiselina nekako dospije na vašu kožu, temeljito isperite i operite to područje. Ako osjetite bol ili pečenje, potražite lječničku pomoć.

(nastavlja se)





(nastavak)

- Pazite kod dizanja akumulatora koji je težak; ako plastično kućište pukne, doći će do prolijevanja kiseline. Držite ga uvijek za pojačanja na rubovima.
- Nemojte pokušavati vozilo pokrenuti kablovima ako je ispražnjen akumulator zamrznut ili ako je razina elektrolita niska; akumulator može puknuti ili eksplodirati.
- NIKAD nemojte pokušati dopuniti akumulator koji je spojen na instalaciju vozila.
- Sustav paljenja koristi visoki napon. NIKAD nemojte dodirivati te komponente dok motor radi ili je prekidač paljenja u položaju ON.
- Nemojte dopustiti da se (+) i (-) kablovi dodirnu. To može uzrokovati iskrenje.
- Akumulator može puknuti ili eksplodirati kad ga pokrenete kablovima sa slabim ili zamrznutim akumulatorom.

### OPREZ

Kako biste spriječili oštećenje vozila:

- Koristite samo sustav kablova od 12 volti. Možete oštetiti 12-voltni alternator, sustav paljenja i druge električne dijelove do stanja nepopravljivosti korištenjem 24-voltnog napajanja (ili dva 12-voltna akumulatora u seriji ili 24-voltnog seta elektromotora).
- Nemojte pokušati pokrenuti motor guranjem ili vučom vozila.

### i OBAVIJEST



Nepropisno odložen akumulator može biti opasan po okoliš i ljudsko zdravlje. Akumulatore odlažite samo na za to predviđena mjesta i u skladu sa zakonskim propisima.

### Postupak pokretanja kablovima

1. Ako je pomoćni akumulator u drugom vozilu, ne dopustite da se vozila dodirnu, ali ih dovezite dovoljno blizu da kablovi dosegnu od jednog do drugog akumulatora. Vodite računa da je pomoćni akumulator 12-voltni i da je njegov negativni pol uzemljen.
2. Pazite da vas ne zahvate dijelovi motora koji se kreću kad motor radi. Neki se dijelovi mogu pokrenuti čak i kad je motor isključen.
3. Isključite sve nepotrebne električne potrošače. Uključite parkirne kočnice na oba vozila i stavite ručice mjenjača u položaj N (prazan hod). Ugasite oba motora.





## Što učiniti u hitnim slučajevima

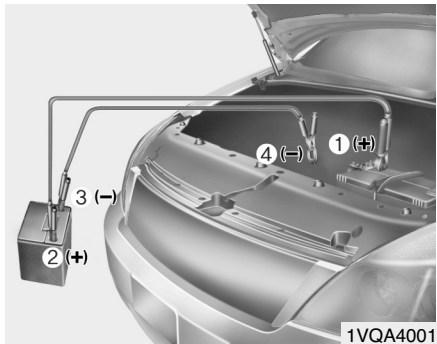

4. Povežite pomoćne kablove točnim redoslijedom prikazanim na ilustraciji. Prvo priključite jedan kraj pomoćnog kabla na pozitivni pol ispražnjenog akumulatora (1) – crveno je +.
5. Zatim spojite drugi kraj na pozitivni pol pomoćnog akumulatora (2) - crveno je +.
6. Nastavite spajati jedan kraj drugog kabla na negativni pol pomoćnog akumulatora (3)

7. Drugi kraj spojite na čvrsti, stacionarni, metalni dio vozila (primjerice, kuku za podizanje motora), dalje od akumulatora (4). Nemojte ga spojiti na ili u blizini bilo kojeg dijela koji se pomiče kad motor radi.

Nemojte dopustiti da kablovi dodiruju išta osim ispravnih polova akumulatora ili ispravnog uzemljenja. Ne naginjite se iznad akumulatora prilikom povezivanja.

8. Pokrenite motor vozila s pomoćnim akumulatorom i ostavite ga da radi na 2000 okretaja u minuti, a zatim pokrenite motor vozila s ispražnjenim akumulatorom.

Ako motor ne starta ni nakon nekoliko pokušaja, vjerojatno je potreban servis. Ako uzrok pražnjenja Vašeg akumulatora nije jasan, preporučujemo da sustav provjeri ovlaštenu HYUNDAI trgovac.

Pomoćne kablove akumulatora otpojite OBRNUTIM redoslijedom kako ste ih spajali.

1. Otpojite minus sa šasijske vašeg vozila.
2. Otpojite minus sa akumulatora koji posuđuje struju.
3. Otpojite plus kabel sa akumulatora koji posuđuje struju.
4. Otpojite plus kabel sa akumulatora vašeg vozila.

### OPREZ

#### - Kablovi akumulatora

**Ne povezujte pomoćni kabel s negativnog pola pomoćnog akumulatora na negativni pol ispražnjenog akumulatora. To može uzrokovati pregrijavanje ispražnjenog akumulatora i pucaanje, ispuštajući akumulatorsku kiselinu.**





## AKO SE MOTOR PREGRIJE

Ako Vaš mjerač temperature ukazuje na pregrijavanje, doživjet ćete gubitak snage, ili čuti glasno kucanje, jer se motor možda pregrijava. Ako se ovo dogodi, trebali biste učiniti sljedeće:

1. Skrenite s ceste i zaustavite se čim je to sigurno učiniti.
2. Stavite ručicu mjenjača u P (automatski/DCT mjenjač) ili u prazan hod (ručni mjenjač) i postavite parkirnu kočnicu. Ako je klimatizacija uključena, isključite ju.
3. Ako rashladna tekućina motora istječe ispod vozila ili para izlazi ispod poklopca motora, zaustavite motor. Nemojte otvarati poklopac motora dok rashladna tekućina prestane istjecati ili se parenje zaustavi. Ako nema vidljivog gubitka rashladne tekućine motora i ako nema pare, ostavite upaljen motor i provjerite radi li ventilator za hlađenje motora. Ako ventilator ne radi, isključite motor.

### ⚠ UPOZORENJE

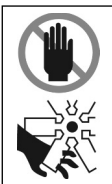

**Dok motor radi, držite kosu, ruke i odjeću dalje od pokretnih dijelova kao što su ventilator i pogonsko remenje kako biste spriječili ozljeđivanje.**

4. Provjerite nedostaje li pogonski remen za pumpu vode. Ako ne nedostaje, provjerite je li zategnut. Ako je pogonski remen zadovoljavajući, provjerite curi li rashladna tekućina iz hladnjaka, crijeva ili ispod vozila. (Ako je klimatizacija bila u uporabi, normalno je da iz nje curi hladna voda kad se zaustavite.)
5. Ako je pogonski remen za pumpu vode potrgan ili rashladna tekućina motora curi, odmah zaustavite motor i preporučujemo da nazovete ovlaštenog HYUNDAI trgovca.

### ⚠ UPOZORENJE



**Nemojte ukloniti čep hladnjaka kad je motor vruć. To može uzrokovati prštenje rashladne tekućine iz otvora i uzrokovati ozbiljne opekline. Ugasite motor i pričekajte da se ohladi. Izuzetno pažljivo otvorite poklopac rashladnog sustava do prvog klika i pričekajte da se izjednači tlak u sustavu i okolišu. Preporuča se da to činite s dodatnom krpom za osiguranje od opekline. Kad su se tlakovi izjednačili, polako otvorite poklopac do kraja.**







## Što učiniti u hitnim slučajevima

6. Ako ne možete pronaći uzrok pregrijavanja, pričekajte dok se temperatura motora vrati u normalu. Zatim, ako je rashladna tekućina izgubljena, pažljivo dodajte rashladnu tekućinu u spremnik kako biste razinu tekućine u spremniku doveli do oznake pola.
7. Nastavite s oprezom, obraćajući pažnju na daljnje znakove pregrijavanja. Ako se pregrijavanje ponovi, preporučujemo da nazovete ovlaštenog HYUNDAI trgovca.

### OPREZ

- **Ozbiljan gubitak rashladne tekućine ukazuje na curenje u sustavu hlađenja i preporučujemo da sustav provjeri ovlašteni HYUNDAI trgovac.**
- **Kad se motor pregrije zbog nedostatka rashladne tekućine, naglo dodavanje hladnog rashladnog sredstva može uzrokovati pukotine unutar motora. Kako biste spriječili oštećenje, polako dodajte rashladnu tekućinu u manjim količinama.**

## SUSTAV NADZORA TLAKA U GUMAMA (TPMS)



- (1) Pokazivač niskog tlaka u gumama / Indikator kvara TPMS-a
- (2) Pokazivač položaja niskog tlaka u gumama (prikazano na LCD zaslonu)

## Provjera tlaka u gumama

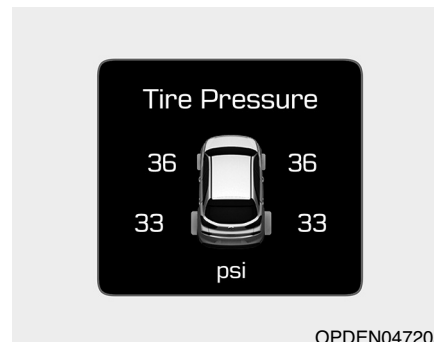

- Tlak u gumama može se provjeriti u Informacijskom modu.

### **Pogledajte 'LCD modovi' u poglavlju 3.**

- Tlak u gumama se prikazuje nakon nekoliko minuta vožnje nakon kretanja.
- Ako nije prikazan tlak u gumama nakon što je vozilo stalo, pokazat će se poruka 'Drive to display' (Vozite da bi se prikazalo). Nakon vožnje provjerite tlak u gumama.





- Tlak u gumama koji se prikazuje na LCD zaslonu može se razlikovati od onog izmjerenog manometrom.
- Možete promijeniti mjernu jedinicu za prikazivanje tlaka u gumama u 'Korisničkim postavkama sistema' (poglavlje 3).
- Moguć je prikaz u kPa, bar i psi

### Sustav nadzora tlaka u gumama

#### **⚠ UPOZORENJE**

**Značajno nizak ili previsok tlak u gumama čini vozilo nestabilnim i može pridonijeti gubitku kontrole nad vozilom i povećanom zaustavnom putu.**

**Dulja vožnja na gumama s niskim tlakom može dovesti do pregrijavanja guma i njihovog pucanja.**

Svaku gumu, uključujući i rezervnu (ako postoji), treba jednom mjesečno provjeravati kad je hladna i napuhati na preporučeni tlak proizvođača vozila istaknut na plaketi vozila ili etiketi tlaka zraka u gumama. (Ako Vaše vozilo ima gume drukčije veličine od veličine označene na plaketi vozila ili etiketi tlaka zraka u gumama, trebete ustanoviti pravilan tlak zraka za te gume.)

Kao dodatna mjera sigurnosti, Vaše vozilo je opremljeno sustavom nadzora tlaka u gumama (TPMS) koji uključuje pokazivač niskog tlaka u gumama kad su jedna ili više guma nedovoljno napuhane. Prema tome, kad pokazivač niskog tlaka u gumama svijetli, trebete se zaustaviti i provjeriti Vaše gume što je prije moguće, te ih napuhati na pravilan tlak. Vožnja sa značajno ispuhanom gumom uzrokuje pregrijavanje i može dovesti do zatajenja gume. Nizak tlak povećava potrošnju goriva i smanjuje vijek trajanja gume, a može utjecati i na upravljivost vozila i zaustavni put.

Imajte na umu da TPMS nije zamjena za pravilno održavanje guma, te je vozačeva odgovornost održavati ispravan tlak u gumama, čak i ako ispuhanost nije dostigla razinu da se aktivira osvjetljenje pokazivača TPMS niskog tlaka u gumama.





## Što učiniti u hitnim slučajevima

Vaše vozilo je također opremljeno indikatorom kvara TPMS-a za prikaz kad sustav ne radi ispravno. Indikator kvara TPMS-a radi u kombinaciji s pokazivačem niskog tlaka u gumama. Kad sustav detektira kvar, pokazivač će treptati otprilike 1 minutu, a zatim ostaje svijetliti. Ovaj slijed će se nastaviti nakon ponovnog pokretanja vozila sve dok se kvar ne ukloni. Kad TPMS indikator kvara ostane svijetliti nakon što je treptao otprilike 1 minutu, sustav možda neće moći otkriti ili signalizirati nizak tlak u gumama kako je zamišljeno.

TPMS kvarovi se mogu pojaviti zbog različitih razloga, uključujući i ugradnju zamjenskih ili alternativnih guma ili kotača na vozilo koje sprečavaju TPMS da radi ispravno. Uvijek provjerite pokazivač TPMS kvara nakon zamjene jedne ili više guma ili kotača na Vašem vozilu kako bi se osiguralo da zamjenske ili alternativne gume i kotači omogućuju nastavak ispravnog funkcioniranja TPMS-a.

### **i** OBAVIJEST

Ako se bilo što od sljedećeg dogodi, preporučujemo da sustav provjeri ovlaštenu HYUNDAI trgovac.

1. **Pokazivač niskog tlaka u gumama/indikator kvara TPMS-a ne svijetli na 3 sekunde kad je prekidač za paljenje okrenut u položaj ON ili motor radi.**
2. **Indikator kvara TPMS-a ostaje upaljen nakon treptanja otprilike 1 minutu.**
3. **Pokazivač položaja niskog tlaka u gumama ostaje upaljen.**



**Pokazivač niskog tlaka u gumama**



**Pokazivač položaja niskog tlaka u gumama**

OPDEN047202

Kad indikator upozorenja sustava nadzora tlaka u gumama svijetle, jedna ili više Vaših guma je znatno ispuhano. Svjetlo pokazivača položaja niskog tlaka u gumama će pokazati koja je guma znatno ispuhana paljenjem svjetla odgovarajućeg položaja.



Ako bilo koji od pokazivača svijetli, odmah smanjite Vašu brzinu, izbjegavajte oštra skretanja i predvidite povećani zaustavni put. Trebali biste se zaustaviti i provjeriti gume što je prije moguće. Gume napumpajte na pravilan tlak kao što je navedeno na plaketi vozila ili naljepnici koja se nalazi na vozačevoj strani središnjeg stupa (C nosača krova). Ako ne možete doći do benzinske postaje ili ako guma ne može zadržati novododani zrak, zamijenite ispuhanu gumu s rezervnom gumom.

Nakon što zamijenite ispuhanu gumu s rezervnom gumom, ovo će se dogoditi:

- Indikator kvara TPMS-a može treptati otprilike 1 minutu i zatim ostati stalno upaljen jer TPMS senzor nije montiran na rezervnom kotaču. (promijenjena guma opremljena senzorom nije u vozilu)

### **i** OBAVIJEST

Rezervni kotač nije opremljen TPMS senzorom.

### **!** OPREZ

**Tijekom zime ili po hladnom vremenu, pokazivač niskog tlaka u gumama se može upaliti ako je tlak u gumama prilagođen na preporučeni tlak zraka tijekom toplog vremena. To ne znači da je Vaš TPMS pokvaren jer smanjena temperatura dovodi do proporcionalnog snižavanja tlaka u gumama.**

**Kad vozite Vaše vozilo iz toplog područja u hladno područje ili iz hladnog područja u toplo područje, ili je vanjska temperatura značajno viša ili niža, trebali biste provjeriti tlak zraka u gumama i prilagoditi ga preporučenom tlaku zraka.**

### **!** UPOZORENJE

#### **Oštećenje zbog niskog tlaka**

**Značajno nizak tlak u gumama čini vozilo nestabilnim i može pridonijeti gubitku kontrole nad vozilom i povećanom zaustavnom putu.**

**Dulja vožnja na gumama s niskim tlakom može dovesti do pregrijavanja guma i njihovog pucanja.**



## Što učiniti u hitnim slučajevima



### Indikator kvara sustava nadzora tlaka u gumama (TPMS)

Indikator kvara TPMS-a će svijetliti nakon što trepće otprilike 1 minutu kad postoji problem sa sustavom nadzora tlaka u gumama.

Preporučujemo da sustav provjeri ovlaštenu HYUNDAI trgovac i odredi uzrok problema.

### **i** OBAVIJEST

Ako je TPMS sustav neispravan, upozorenje preniskog tlaka neće se prikazati u slučaju da je neka od guma pre-slabo napumpana.



### OPREZ

- Indikator kvara TPMS-a može svijetliti otprilike 1 minutu i zatim ostati stalno upaljen ako se vozilo kreće oko visokonaponskog dalekovoda ili u blizini jakih odašiljača poput onih policijske, vladinih ureda, vojarni, zračnih luka, itd. Ti signali mogu ometati normalan rad sustava nadzora tlaka u gumama.
- Indikator kvara TPMS-a može svijetliti otprilike 1 minutu i zatim ostati stalno upaljen ako se koriste lanci za snijeg ili zasebni elektronički uređaji, poput prijenosnih računala, mobilnih punjača, navigacija, itd. Ti signali mogu ometati normalan rad sustava nadzora tlaka u gumama.

### Promjena gume s TPMS-om

Ako imate ispuhanu gumu, pokazivači niskog tlaka i položaja će se upaliti. Preporučujemo da gumu provjeri ovlaštenu HYUNDAI trgovac ili ju zamijenite rezervnom gumom.



### OPREZ

**Preporučujemo da koristite sredstvo za brtvljenje koje je odobrio HYUNDAI.**

**Sredstvo za brtvljenje na senzoru tlaka u gumama i kotaču mora se ukloniti kad zamijenite gumu s novom.**

Svaki je kotač opremljen TPMS ventilom koji je ugrađen na unutarnju stranu naplatka (osim rezervnog kotača). Morate koristiti kotače koji su predviđeni za ugradnju TPMS ventila. Preporuča se da kotače i gume mijenjate kod ovlaštenog HYUNDAI trgovca.





Rezervna guma, ako je dio opreme, nije opremljena TPMS senzorom. Nakon zamjene preslabe ili prazne gume rezervom, TPMS indikator će ostati upaljen. Također, indikator kvara TPMS-a će ostati upaljen nakon minute treptanja ako je vozilo voženo brže od 25 km/h ili dulje od 10 min.

- Nakon što je ugrađen originalni kotač s TPMS ventilom i guma napumpana na propisani tlak, TPMS indikator će se ugasi unutar nekoliko minuta vožnje. Ako se indikator ne ugasi unutar nekoliko minuta, posjetite ovlaštenog HYUNDAI trgovca da provjeri sistem.

Možda nećete biti u mogućnosti prepoznati ispuhanu gumu jednostavno ju promatrajući. Uvijek koristite kvalitetan manometar za mjerenje tlaka zraka u gumama. Imajte na umu da će guma koja je vruća (od vožnje) imati viši izmjereni tlak od gume koja je hladna (od mirovanja barem 3 sata i vožnje kraće od 1,6 km tijekom tog perioda od 3 sata).

Dopustite gumi da se ohladi prije mjerenja tlaka zraka. Uvijek budite sigurni da je guma hladna prije napuhavanja na preporučeni tlak.

Hladna guma znači da je vozilo mirovalo 3 sata i da se vozilo manje od 1,6 km u tom periodu od 3 sata.

## UPOZORENJE

- **TPMS Vas ne može upozoriti na teško i iznenadno oštećenje gume uzrokovano vanjskim čimbenicima poput čavala ili krhotina na cesti.**
- **Ako osjetite bilo kakvu nestabilnost vozila, odmah maknite nogu s papučice gasa, primijenite kočnice postupno i lagano, i polako se sklonite na sigurno mjesto izvan ceste.**



## Što učiniti u hitnim slučajevima

### UPOZORENJE

Neovlašteno diranje, mijenjanje ili onemogućavanje komponenti sustava nadzora tlaka u gumama (TPMS) mogu utjecati na sposobnost sustava da upozori vozača o uvjetima slabog tlaka u gumama i/ili TPMS kvarovima. Neovlašteno diranje, mijenjanje ili onemogućavanje komponenti sustava nadzora tlaka u gumama (TPMS) mogu poništiti jamstvo za taj dio vozila.

### UPOZORENJE

#### Za Europu

- Nemojte modificirati vozilo, jer to može spriječiti ispravnu funkciju TPMS-a.
- Kotači iz slobodne prodaje nemaju TPMS senzore.

Radi Vaše sigurnosti, preporučujemo da koristite dijelove za zamjenu od ovlaštenog HYUNDAI trgovca.

- Ako koristite kotače iz slobodne prodaje, koristite TPMS senzore koje je odobrio HYUNDAI.

Ako Vaše vozilo nije opremljeno TPMS sensorima ili TPMS ne radi, možda neće proći na tehničkom pregledu u Vašoj zemlji.

(nastavlja se)

(nastavak)

\* Sva vozila koja se prodaju u Europi moraju biti opremljena TPMS-om nakon ovog datuma:

- Novi modeli nakon 1.11.2012.
- Aktualni modeli nakon 1.11.2014. (Temeljeno na registracijama vozila)





## AKO IMATE PRAZNU GUMU (AKO JE REZERVNI KOTAČ U OPREMI)

### UPOZORENJE

Zamjena gume (kotača) može biti opasna. Pridržavajte se uputa iz ovog priručnika kako biste smanjili rizik od ozljede tijekom promjene kotača.

### OPREZ

Kad koristite dizalicu obratite pozornost na njen ravni dio koji ima oštre rubove. Nemojte ih dirati jer oni mogu izazvati posjekotine.

### Dizalica i alati

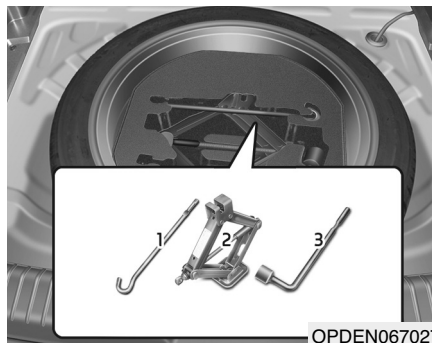

OPDEN067027

- (1) Ručica dizalice
- (2) Dizalica
- (3) Ključ za matice

Dizalica, ručica dizalice i ključ za matice su spremjeni u prtljažnom prostoru.

Podignite podnicu prtljažnika kako biste došli do opreme.



OPDEN067037

Dizalica je predviđena samo za hitnu promjenu gume.

Okrenite vijak krilatog držača (1) suprotno od kazaljke na satu.

Spremite kotač obrnutim redoslijedom od uklanjanja.

Kako biste spriječili “zveckanje” rezervnog kotača i alata dok je vozilo u pokretu, spremite ih ispravno.







## Što učiniti u hitnim slučajevima

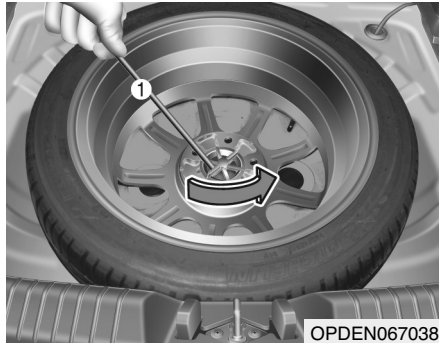

Ako je vijak dizalice prejako zategnut i ne možete ga otpustiti ručno, upotrijebite ručicu dizalice kao polugu.

1. Umetnite ručicu dizalice (1) u maticu prema skici.
2. Okrenite maticu pomoću ručice dizalice u smjeru suprotnom od kazaljke na satu.

### Promjena guma

#### **⚠ UPOZORENJE**

Vozilo se može smaknuti s dizalice i ozlijediti ili čak usmrtniti osobu u blizini. Budite iznimno oprezni:

- Nikada nemojte pokušati popraviti vozilo u prometnim trakama javne ceste ili autoceste.
- **Uvijek pomaknite vozilo u potpunosti s ceste prije nego što pokušate promijeniti gumu.** Dizalica se treba koristiti na čvrstom ravnom tlu. Ako ne možete pronaći čvrstu ravnu površinu izvan ceste, nazovite vučnu službu za pomoć.

(nastavlja se)

(nastavak)

- Vodite računa da koristite ispravne prednje i stražnje uporišne točke na vozilu; nikada nemojte koristiti odbojnice ili bilo koji drugi dio vozila za uporište dizalice.
- Nemojte pokretati motor dok je vozilo na dizalici.
- Nemojte dopustiti da bilo tko ostane u vozilu dok je na dizalici.
- Vodite računa da su prisutna djeca na sigurnom mjestu dalje od ceste i od vozila koje ćete podignuti dizalicom.



Pridržavajte se ovih koraka tijekom promjena gume:

1. Parkirajte na ravnoj, tvrdj površini.
2. Aktivirajte parkirnu kočnicu i prebacite ručicu mjenjača u R (hod unazad) s ručnim mjenjačem ili P (parkiranje) s automatskim/DCT mjenjačem te prekidač za paljenje prebacite u položaj LOCK/OFF.
3. Uključite svjetla za nuždu.
4. Izvadite ključ za matice kotača, dizalicu, ručicu dizalice, i rezervni kotač iz vozila.

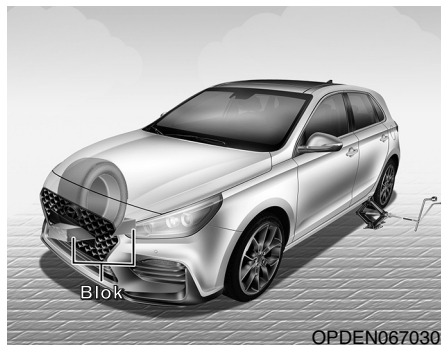

5. Blokirajte i prednji i stražnji dio kotača koji je dijagonalno suprotan od položaja dizalice.

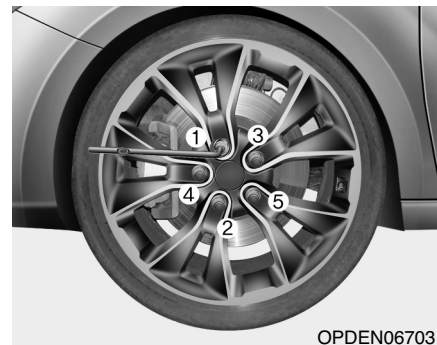

6. Otpustite matice kotača jednim okretom suprotno od kazaljke na satu, ali nemojte ukloniti bilo koju maticu dok guma nije podignuta sa zemlje.



## Što učiniti u hitnim slučajevima

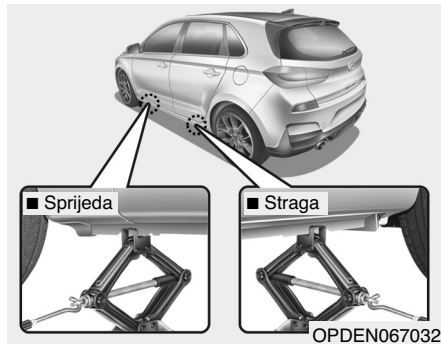

7. Postavite dizalicu na prednju ili stražnju uporišnu točku najbližu gumi koja se mijenja. Postavite dizalicu na određena mjesta ispod okvira. Uporišne točke dizalice su ploče zavarene za okvir s dva jezička i ulegnućem u koji sjeda dizalica.



8. Umetnite ručicu u dizalicu i okrenite ju u smjeru kazaljke na satu, podižući vozilo dok se guma ne podigne s tla. To je otprilike 30 mm. Prije uklanjanja matica s kotača, vodite računa da je vozilo stabilno i da nema šanse za pomicanje ili klizanje.

9. Otpustite matice s kotača ključem i uklonite ih prstima. Skinite kotač i polegnite ga tako da se ne može otkotrljati. Očistite navoje, kotač i glavčinu od nečistoća. Dosjedne površine moraju biti čiste.

10. Kako biste stavili kotač na glavčinu kotača, podignite rezervnu gumu, naciljajte vijke i umetnite kotač na njih.

11. Vijke zategnite prstima. Matice trebaju biti ugrađene sa svojim suženim krajevima malog promjera usmjerenima prema unutra. Tresetite gumu kako biste bili sigurni da je u potpunosti sjela, zatim ponovno zategnite matice što je više moguće Vašim prstima.

12. Spustite vozilo na tlo okretanjem ručice dizalice suprotno od kazaljke na satu.





13. Zatim postavite ključ za matice kako je prikazano na crtežu i zategnite matice kotača. Budite sigurni da ključ sjedi potpuno preko matice. Nemojte stajati na ručici ključa niti koristiti produžnu cijev preko ručice ključa. Idite oko kotača zatežući svaku maticu prema brojčanom redoslijedu prikazanom na slici dok sve budu zategnute. Zatim ponovno provjerite zategnutost svake matice. Nakon zamjene kotača, preporučujemo da sustav provjeri ovlaštenu HYUNDAI trgovac. **Zatezni moment matice je za čelične i aluminijske naplatke 11-13 kgm (107 - 127 Nm).**

Ako imate manometar, skinite čep ventila i provjerite tlak zraka u gumi. Ako je tlak niži od preporučenog (Gume i kotači, poglavlje 8 ovog priručnika), polako vozite do najbliže benzinske postaje i dopumpajte na preporučeni tlak. Ako je tlak previsok, prilagodite ga dok bude ispravan. Uvijek vratite čep ventila nakon provjere ili prilagođavanja tlaka u gumi. Ako se čep ventila ne vrati, zrak može bježati iz gume. Ako izgubite čep ventila, kupite drugi i instalirajte ga što je prije moguće.

Nakon što ste promijenili kotače, uvijek osigurajte praznu gumu, a dizalicu i alate vratite na njihovo odgovarajuće mjesto za pohranu.

### **i** OBAVIJEST

- **Provjerite tlak zraka što je prije moguće nakon postavljanja rezervne gume. Podesite na propisani tlak, ako je to potrebno. Pogledajte "Gume i kotači" u poglavlju 8.**
- **Provjerite i dotegnite matice nakon 50-ak kilometara poslije zamjene. Iznova provjerite matice nakon 1000 km.**

### **! OPREZ**

**Vaše vozilo ima metričke navoje na vijcima kotača i maticama. Vodite računa da prilikom promjene gume ugradite iste matice koje ste uklonili. Ako morate mijenjati matice, provjerite da imaju metričke navoje i istu konfiguraciju udubljenja, kako biste izbjegli oštećivanje navoja i bili sigurni da je kotač ispravno pričvršćen na mjesto.**

**Ako ste u nedoumici, preporučujemo da kontaktirate ovlaštenog HYUNDAI trgovca.**

Ako su vijci oštećeni, oni mogu izgubiti svoju sposobnost zadržavanja kotača. To bi moglo dovesti do gubitka kotača i sudara rezultirajući ozbiljnim ozljedama. U takvom slučaju nemojte mijenjati kotač, već zovite pomoć na cesti.



## Što učiniti u hitnim slučajevima

### **Korištenje smanjene rezervne gume (ako je u opremi)**

Smanjena rezervna guma zauzima manje prostora nego guma redovne veličine. Ova guma je manja od konvencionalne gume i osmišljena je samo za privremeno korištenje.

#### **⚠ UPOZORENJE**

**Originalnu gumu potrebno je popraviti ili zamijeniti što je prije moguće kako biste izbjegli kvar smanjene rezervne gume koji može dovesti do tjelesnih ozljeda ili smrti:**

- Smanjena rezervna guma je samo za hitnu upotrebu.
- **NIKAD** nemojte voziti Vaše vozilo na ovoj smanjenoj rezervi brže od 80 km/h.
- Smanjena rezervna guma treba biti napuhana na 420 kPa (4,2 bara).

(nastavlja se)

#### (nastavak)

- **Nemojte prekoračiti maksimalnu nosivost ili kapacitet tereta prikazan na bočnici smanjene rezervne gume.**
- **Učestala upotreba ove gume može rezultirati otkazivanjem gume, gubitkom kontrole nad vozilom i mogućim tjelesnim ozljedama.**

Kad vozite sa smanjenom rezervnom gumom, obratite pažnju na sljedeće mjere opreza:

- Provjerite tlak u gumi nakon ugradnje. On mora biti 420 kPa (4,2 bara).
- Nemojte ovo vozilo provesti kroz automatsku autopraonicu dok je smanjena rezervna guma ugrađena.
- Nemojte koristiti smanjenu rezervnu gumu na bilo kojem drugom vozilu jer je ova guma posebno osmišljena za Vaše vozilo.

- Životni vijek smanjene rezervne gume je kraći od obične gume. Pregledajte Vašu smanjenu rezervnu gumu redovito i zamijenite istrošene smanjene rezervne gume s istim oblikom i veličinom gume, postavljenu na istom kotaču.
- Nikada nemojte koristiti više od jedne smanjene rezervne gume u isto vrijeme.
- Nemojte vući prikolicu dok je ugrađena smanjena rezervna guma.

#### **i OBAVIJEST**

**Zatezni moment matice je za čelične i aluminijske naplatke 11-13 kgm (107 - 127 Nm). Provjerite ga i podesite nakon ugradnje što je prije moguće.**

## ⚠ OPREZ

Kako biste izbjegli oštećenje vašeg vozila i smanjene rezervne gume:

- Vodite računa da vozite dovoljno sporo kako biste izbjegli sve opasnosti. Svaka opasnost na cesti, kao što su rupe, mogla bi ozbiljno oštetiti smanjenu rezervnu gumu.
- Izbjegavajte vožnju preko prepreka na cesti. Promjer smanjene rezervne gume je manji od promjera konvencionalne gume i smanjuje udaljenost od tla oko 25 mm, što bi moglo rezultirati oštećenjem vozila.
- Nemojte koristiti lance za snijeg na smanjenoj rezervnoj gumi. Zbog manjih dimenzija, lanac za gume neće sjesti ispravno. To može oštetiti vozilo i rezultirati gubitkom lanca.
- Smanjena rezervna guma se ne bi smjela koristiti na bilo kojim drugim kotačima, niti bi se standardne gume, zimske gume, pokrovi kotača ili trim prsteni trebali koristiti sa smanjenim rezervnim kotačem.

## Oznaka dizalice

### ■ Primjer

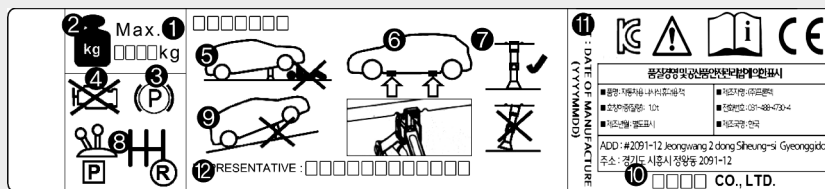



OHYK065011

Stvarna oznaka dizalice u vozilu može se razlikovati od ilustracije. Za više informacija, provjerite naljepnicu na dizalici.

1. Ime modela.
2. Najveća nosivost.
3. Kad koristite dizalicu, postavite parkirnu kočnicu.
4. Kad koristite dizalicu, ugasite motor.
5. Ne idite ispod vozila koje je podržano dizalicom.
6. Uporišne točke na karoseriji.
7. Kad podižete vozilo, postolje dizalice biti mora točno ispod uporišta.
8. Prebacite u hod unazad na vozilima s ručnim mjenjačem ili prebacite u položaj P (parkiranje) kod vozila s automatskim/DCT mjenjačem.
9. Dizalica se treba koristiti na čvrstoj i ravnoj podlozi.
10. Proizvođač dizalice.
11. Datum proizvodnje.
12. Predstavništvo tvrtke i adresa.

## Što učiniti u hitnim slučajevima

## EC izjava o sukladnosti dizalice

|  |  |
|--|--|
|   |  |
| <b>EC Declaration of Conformity</b><br><b>according to EC Machinery Directive 2006/42/EC</b>   |  |
| <p>We, <b>FRONTEC CO., LTD.</b><br/> <b>2091-12 Jeongwang 2(i)-dong Siheung-si Gyeonggi-d, Korea</b><br/>         declare under our sole responsibility that the product</p> |  |
| <b>Product</b>   | : <b>JACK-ASSY</b>   |
| <b>Type Designation(s)</b>   | : <b>1200KG, 1000KG, 800KG, 700KG, 500KG</b>   |
| <b>Serial No.</b>  | : <b>N/A (prototype)</b>   |
| <b>Year of Manufacture</b>   | : <b>2013</b>  |
| to which this declaration relates is in conformity with the following standard(s) or other normative document(s):  |  |
| EN ISO12100<br>(2010)  | Safety of machinery - General principles for design – Risk assessment and risk reduction                 |
| EN 1494/A1<br>(2008)   | Mobile or movable jacks and associated lifting equipment   |
| following the provisions of Directive(s):  |  |
| 2006/42/EC   | Directive on the approximation of the laws of Member States relating to machinery (OJ L157 Jun, 9, 2006) |
| <p>Siheung-si Gyeonggi-d, Korea / 15.07.2013 <u>SOO HONG MIN</u> President </p>             |  |
| (Place and date of issue)(Name and signature or equivalent making of authorized person)  |  |
| * T.C.F Compiling Location:  |  |
| - Address: PRIBORSKA 280, 739 42 FRYDEK MISTEK, CHLEBOVICE, CZECH REPUBLIC   |  |
| - Team: Purchase team  |  |
| - Company name: HANWHA L&C CZECH s.r.o   |  |

JACKDOC14F



## AKO IMATE PRAZNU GUMU (SA SETOM ZA POPRAVAK GUME) (AKO JE U OPREMI)

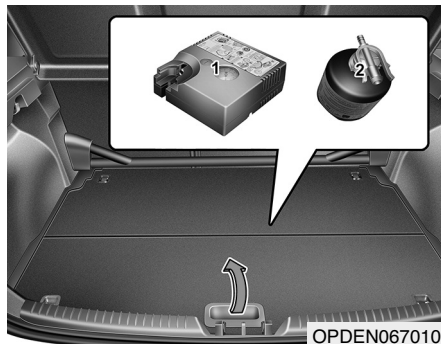

Molimo Vas da pročitate upute prije korištenja seta za popravak gume.

(1) Kompresor

(2) Boca se sredstvom za brtvljenje Tyre Mobility Kit (set za popravak gume) je sredstvo za privremeni popravak gume i preporuča se da sustav provjeri ovlaštenu HYUNDAI trgovac.

### **! OPREZ**

**Ako se probuše dvije ili više guma, set za popravak gume ne može se koristiti, jer je sredstvo koje je isporučeno uz set za popravak gume dovoljno za popravak samo jedne gume.**

### **! UPOZORENJE**

**Samo probušena područja koja se nalaze unutar gaznog sloja gume mogu biti popravljena setom za popravak gume.**

### **! UPOZORENJE**

**Oštećenje bočnice gume se ne smije popravljati zbog sigurnosnih razloga.**

### **Uvod**

Uz Tyre Mobility Kit (set za popravak gume) ostajete mobilni i nakon što ste doživjeli bušenje gume.

Sustav kompresora i sredstva za brtvljenje učinkovito i brzo zatvara većinu rupa u gumama osobnih automobila uzrokovanih čavlima ili sličnim predmetima i ponovno napuhava gumu.

Nakon što ste se uvjerali da je guma pravilno zakrpana, možete voziti oprezno na toj gumi (do 200 km pri najvišoj brzini od 80 km/h), kako biste došli do servisa ili vulkanizera da zamijenite gumu.

Moguće je da neke gume, posebno s većim rupama ili oštećenjima na boku, ne mogu biti zatvorene u potpunosti.

Gubitak tlaka zraka u gumi može negativno utjecati na performanse gume. Iz tog razloga, trebali biste izbjegavati naglo upravljanje ili druge vozačke manevre, osobito ako je vozilo teško opterećeno ili ako je prikolica u upotrebi.

Tyre Mobility Kit (set za popravak gume) nije osmišljen ili namijenjen kao metoda za trajni popravak gume niti da se koristi za više od jedne gume.

Ove upute Vam pokazuju korak po korak kako jednostavno i pouzdano privremeno zakrpati probušenu gumu.

Pročitajte poglavlje "Napomene o sigurnoj upotrebi seta za popravak gume".







## Što učiniti u hitnim slučajevima

### UPOZORENJE

**Nemojte koristiti set za popravak gume ako je guma teško oštećena vožnjom s praznom gumom ili nedovoljnim tlakom zraka u gumi.**

**Samo probušena područja koja se nalaze unutar gaznog sloja gume mogu biti popravljena setom za popravak gume.**

**Oštećenje bočnice gume se ne smije popravljati zbog sigurnosnih razloga.**

### **Napomene o sigurnom korištenju seta za popravak gume**

- Parkirajte Vaše vozilo sa strane ceste kako biste mogli raditi sa setom za popravak gume dalje od prometa. Postavite trokut upozorenja na istaknutom mjestu kako bi nadolazeća vozila bila svjesna Vašeg položaja.
- Kako biste bili sigurni da se Vaše vozilo neće pomaknuti, čak i kad ste na prilično ravnoj podlozi, uvijek postavite Vašu parkirnu kočnicu.
- Koristite set za popravak/napuhavanje gume namijenjen samo automobil-

skim gumama. Samo probušena područja koja se nalaze unutar gaznog sloja gume mogu biti popravljena setom za popravak gume.

- Nemojte koristiti na motociklima, biciklima ili bilo kojim drugim vrstama guma.
- Set za popravak gume (TMK) ožda neće biti efikasan u slučajevima kad je oštećenje veće od 6mm. Ako gumu ne možete osposobiti za daljnju vožnju, preporučamo da kontaktirate ovlaštenog HYUNDAI trgovca ili vučnu službu.
- Nemojte koristiti set za popravak gume (TMK) ako je guma jako štećena uslijed vožnje s nedovoljnim tlakom ili bez zraka.
- Nemojte uklanjati bilo kakve strane predmete, poput čavala ili vijaka, koji su prodrli u gumu.
- Oštećenje bočnice gume se ne smije popravljati zbog sigurnosnih razloga.
- Prije korištenja seta za popravak gume, pročitajte savjete o mjerama opreza otisnute na bočici s brtvilom!
- Uz preduvjet da je vozilo na otvorenom, ostavite motor da radi. Inače bi rad kompresora mogao isprazniti akumulator automobila.
- Nikada nemojte ostavljati set za popravak gume bez nadzora dok se koristi.
- Nemojte ostaviti kompresor da radi dulje od 10 minuta ili bi se mogao pregrijati.
- Nemojte koristiti set za popravak gume ako je vanjska temperatura niža od -30°C.
- Nemojte koristiti sredstvo za brtvljenje nakon isteka datuma koji se može pronaći na oznaci boce.
- Držite podalje od djece.
- U slučaju kontakta s kožom, operite kožu čistom vodom. Ako se iritacija nastavi, posjetite liječnika.
- U slučaju da sredstvo za brtvljenje dođe u dodir s očima, ispirite ih vodom barem 15 minuta. Ako se iritacija nastavi, posjetite liječnika.
- U slučaju gutanja, ispreite usta i popijte puno svježe vode. Ako je osoba bez svijesti, nemojte joj davati ništa i odmah potražite liječničku pomoć.
- Duga izloženost sredstvu za brtvljenje može izazvati tjelesna oštećenja poput otkazivanja bubrega i sl.





## Komponente seta za popravak gume (TMK)

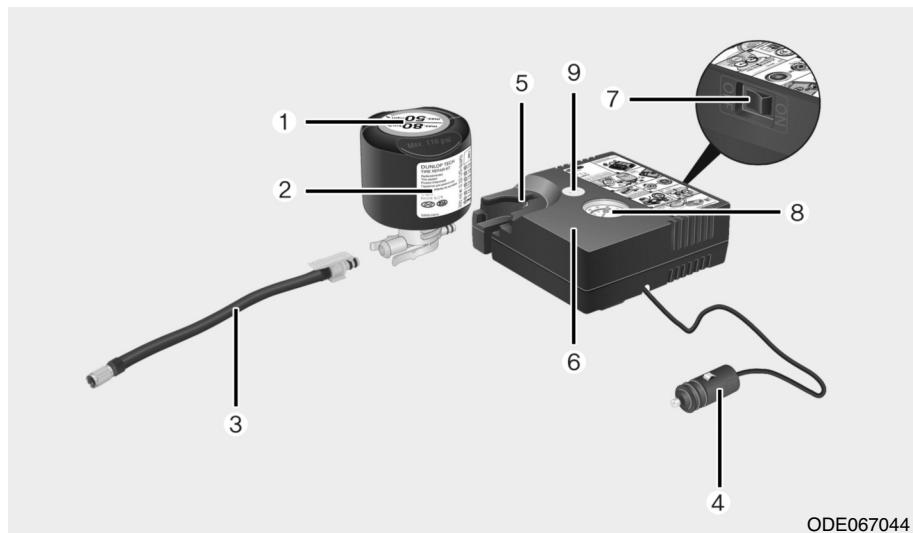

ODE067044

1. Oznaka ograničenja brzine
2. Boca s brtvilom i naljepnica s ograničenjem brzine
3. Crijevo za popunjavanje od boce brtvila do kotača
4. Priklučci i kabel za izravnu vezu prema utičnici
5. Držač boce s brtvilom
6. Kompresor
7. On / Off prekidač
8. Manometar za prikaz tlaka zraka u gumama
9. Prekidač za smanjivanje tlaka zraka u gumama

Crijevo za spajanje kompresora i boce s brtvilom ili kompresora i kotača

Priklučci, kabel i priključak za crijevo su pohranjeni u kućištu kompresora.

Strogo je potrebno pridržavanje uputa inače bi sredstvo za brtvljenje moglo pobjeći pod visokim tlakom iz boce.

### ⚠ UPOZORENJE

**Brtvilo kojem je istekao rok trajanja**

**Nemojte koristiti brtvilo kojem je istekao rok trajanja, jer to povećava rizik od ponovnog bušenja gume, tj. propuštanja zraka.**

### ⚠ UPOZORENJE

**Brtvilo**

- **Držati van dosega djece.**
- **Izbjegavajte kontakt s očima.**
- **Ne gutati.**





## Što učiniti u hitnim slučajevima

### Korištenje seta za popravak gume (TMK)

**! OPREZ**

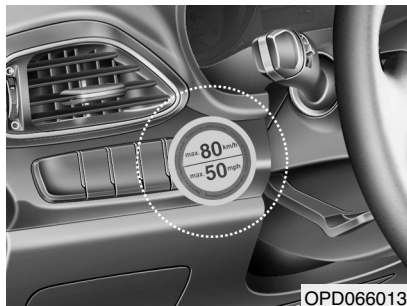

OPD066013

**Naljepnicu (1) s ograničenjem brzine odlijepite s boce sa sredstvom za brtvljenje (2) i smjestite ju na vidljivo mjesto u kabini poput upravljača kako bi podsjetila vozača da ne prekorači dopuštenu brzinu.**

1. Protresite bocu sa sredstvom za brtvljenje (1).

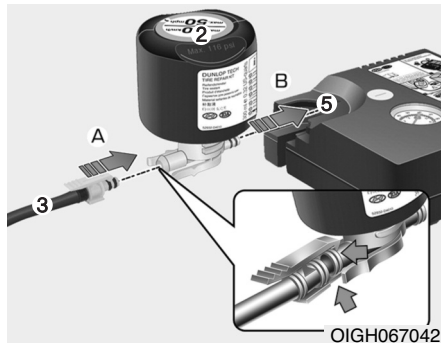

OIGH067042

2. Zategnite priključak za crijevo (3) na priključak boce s brtvilom (2). Umetnite bocu s brtvilom u kućište kompresora (5), tako da je boca uspravna.
- 3) Uvjerite se da prekidač (8) na kompresoru nije pritisnut.

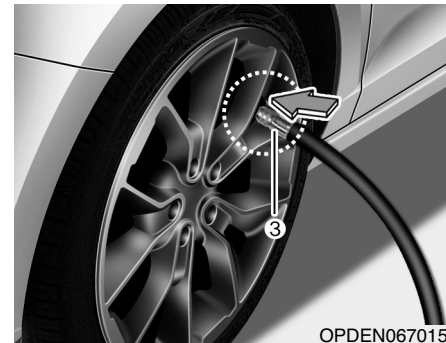

OPDEN067015

4. Odvijte kapicu ventila s ventila neispravnog kotača i zategnite crijevo za popunjavanje (3) boce s brtvilom na ventil.



**⚠ OPREZ**

**Sigurno pričvrstite crijevo sredstva za brtvljenje gume na ventil. Ako to ne učinite, sredstvo za brtvljenje gume bi moglo poteći unazad i tako začepiti crijevo.**



OPDEN067016



OPDEN067017

5. Spojite kompresor i utičnicu vozila pomoću kabela i konektora (4).

**i OBAVIJEST**

**Koristite utičnicu samo na suvozačkoj strani za spajanje konektora.**

6. S uključenim paljenjem:

Uključite kompresor i pustite ga da radi otprilike 5 do 7 minuta da ispuni gumu brtvilom. Tlak zraka u gumi nakon punjenja je u ovom trenutku nevažan te će biti ispravljen kasnije (pogledajte Gume i Kotači u poglavlju 8).

Pazite da ne prepunite gumu i nemojte biti u blizini dok kompresor radi.

**⚠ OPREZ**

**Tlak zraka u gumi mora biti barem 200 kPa (2,0 bara). Ako nije, nemojte nastaviti s vožnjom. Nazovite pomoć na cesti ili vučnu službu.**

7. Isključite kompresor.  
8. Otpojite crijeva iz priključka za bocu s brtvilom i ventila gume.  
Vratite set za popravak gume (TMK) na mjesto pohrane u vozilu.

**⚠ UPOZORENJE****Ugljični monoksid**

**Moguće je trovanje i gušenje ugljičnim monoksidom ako je vozilo ostavljeno da radi u slaboprozračenom i neprozračenom prostoru (poput unutrašnjosti zgrade).**



## Što učiniti u hitnim slučajevima

### Raspodjela brtvila

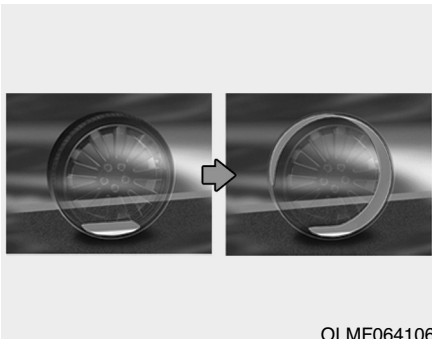

OLMF064106

9. Odmah vozite 7-10 km (oko 10 min) kako biste ravnomjerno rasporedili brtvilo u gumi.

Nemojte prelaziti brzinu od 80 km/h. Ako je moguće, ne vozite sporije od 20 km/h.

Tijekom vožnje, ako osjetite bilo kakve neobične vibracije, poremećaj u vožnji ili buku, smanjite Vašu brzinu i vozite oprezno dok se sigurno možete maknuti sa strane ceste.

Nazovite pomoć na cesti ili vučnu službu.

### Provjera tlaka zraka u gumama

1. Nakon vožnje otprilike 7-10 km, zaustavite se na prikladnom mjestu.

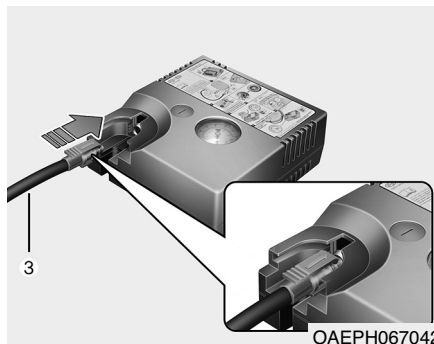

OAEPH067042

2. Spojite priključno crijevo (3) izravno na kompresor.

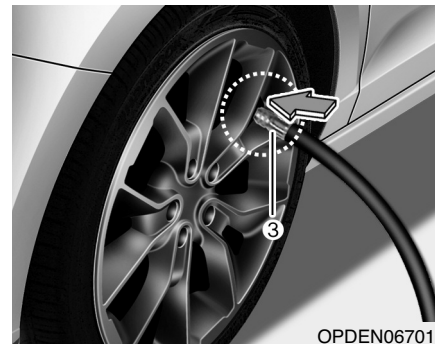

OPDEN067015

3. Spojite priključno crijevo (3) kompresora izravno na ventil gume.
4. Priključite kabel za napajanje kompresora (4) u električnu utičnicu vozila.

5. Prilagodite tlak u gumi na preporučeni tlak u poglavlju 8.

S upaljenim paljenjem, postupite na sljedeći način.

**- Za povećanje tlaka u gumi:**  
Uključite kompresor, položaj I. Za provjeru trenutnog tlaka zraka u gumi, nakratko isključite kompresor.

**- Za smanjenje tlaka u gumi:** Pritisnite prekidač (9) na kompresoru.





### OPREZ

Nemojte dopustiti da kompresor radi dulje od 10 minuta, inače će se uređaj pregrijati i može doći do oštećenja.

### **i** OBAVIJEST

Pokazivač tlaka može pokazati tlak veći od stvarnog kad je uključen kompresor. Za točno čitanje kompresor mora biti isključen.

### **!** OPREZ

Ako tlak u gumi nije održan, vozite još jedanput, pogledajte "Raspodjela brtvila". Zatim ponovite korake 1 do 4.

Korištenje seta za popravak gume može biti neučinkovito kod oštećenja gume većeg od otprilike 4 mm.

Preporučujemo da kontaktirate ovlaštenog HYUNDAI trgovca ako guma ne može biti osposobljena za cestu setom za popravak gume.

### **!** UPOZORENJE

Tlak zraka u gumi mora biti barem 200 kPa (2,0 bara). Ako nije, nemojte nastaviti s vožnjom. Nazovite pomoć na cesti ili vučnu službu.

### **!** OPREZ

Senzor tlaka u gumama

Kad se koristi TMK (sredstvo za popravak gume) TPMS senzori (senzori za nadzor tlaka u gumama) i naplatak se mogu oštetiti sredstvom za brtvljenje. Prije popravaka gume svakako treba očistiti naplatak i TPMS ventil od sredstva za brtvljenje. Ovlašteni trgovac treba provjeriti ispravnost sustava.

### **i** OBAVIJEST

Kad ste zamijenili kotač pritegnite matice na vrijednosti 11-13 kgm (107 – 127 Nm).





Što učiniti u hitnim slučajevima

## AKO IMATE PRAZNU GUMU (SA SETOM ZA POPRAVAK GUME) (AKO JE U OPREMI) – TIP B

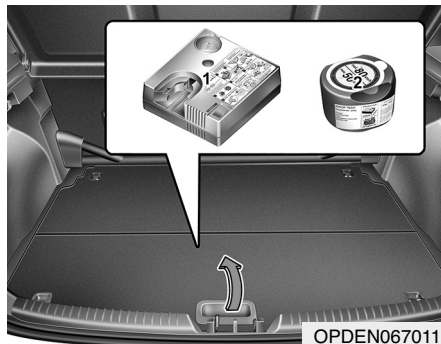

Molimo Vas da pročitate upute prije korištenja seta za popravak gume.

(1) Kompresor

(2) Boca se sredstvom za brtvljenje Tyre Mobility Kit (set za popravak gume) je sredstvo za privremeni popravak gume i preporuča se da sustav provjeri ovlaštenu HYUNDAI trgovac.

### **! OPREZ**

**Ako se probuše dvije ili više guma, set za popravak gume ne može se koristiti, jer je sredstvo koje je isporučeno uz set za popravak gume dovoljno za popravak samo jedne gume.**

### **! UPOZORENJE**

**Samo probušena područja koja se nalaze unutar gaznog sloja gume mogu biti popravljena setom za popravak gume.**

### **! UPOZORENJE**

**Oštećenje bočnice gume se ne smije popravljati zbog sigurnosnih razloga.**

### Uvod

Uz Tyre Mobility Kit (set za popravak gume) ostajete mobilni i nakon što ste doživjeli bušenje gume.

Sustav kompresora i sredstva za brtvljenje učinkovito i brzo zatvara većinu rupa u gumama osobnih automobila uzrokovanih čavlima ili sličnim predmetima i ponovno napuhava gumu.

Nakon što ste se uvjerali da je guma pravilno zakrpana, možete voziti oprezno na toj gumi (do 200 km pri najvišoj brzini od 80 km/h), kako biste došli do servisa ili vulkanizera da

zamijenite gumu.

Moguće je da neke gume, posebno s većim rupama ili oštećenjima na boku, ne mogu biti zatvorene u potpunosti.

Gubitak tlaka zraka u gumi može negativno utjecati na performanse gume.

Iz tog razloga, trebali biste izbjegavati naglo upravljanje ili druge vozačke manevre, osobito ako je vozilo teško opterećeno ili ako je prikolica u upotrebi.

Tyre Mobility Kit (set za popravak gume) nije osmišljen ili namijenjen kao metoda za trajni popravak gume niti da se koristi za više od jedne gume.

Ove upute Vam pokazuju korak po korak kako jednostavno i pouzdano privremeno zakrpati probušenu gumu.

Pročitajte poglavlje "Napomene o sigurnoj upotrebi seta za popravak gume".





## UPOZORENJE

**Nemojte koristiti set za popravak gume ako je guma teško oštećena vožnjom s praznom gumom ili nedovoljnim tlakom zraka u gumi.**

**Samo probušena područja koja se nalaze unutar gaznog sloja gume mogu biti popravljena setom za popravak gume.**

**Oštećenje bočnice gume se ne smije popravljati zbog sigurnosnih razloga.**

### **Napomene o sigurnom korištenju seta za popravak gume**

- Parkirajte Vaše vozilo sa strane ceste kako biste mogli raditi sa setom za popravak gume dalje od prometa. Postavite trokut upozorenja na istaknutom mjestu kako bi nadolazeća vozila bila svjesna Vašeg položaja.
- Kako biste bili sigurni da se Vaše vozilo neće pomaknuti, čak i kad ste na prilično ravnoj podlozi, uvijek postavite Vašu parkirnu kočnicu.
- Koristite set za popravak/napuhavanje gume namijenjen samo automo-

bilskim gumama. Samo probušena područja koja se nalaze unutar gaznog sloja gume mogu biti popravljena setom za popravak gume.

- Nemojte koristiti na motociklima, biciklima ili bilo kojim drugim vrstama guma.
- Set za popravak gume (TMK) ožda neće biti efikasan u slučajevima kad je oštećenje veće od 6mm. Ako gumu ne možete osposobiti za daljnju vožnju, preporučamo da kontaktirate ovlaštenog HYUNDAI trgovca ili vučnu službu.
- Nemojte koristiti set za popravak gume (TMK) ako je guma jako oštećena uslijed vožnje s nedovoljnim tlakom ili bez zraka.
- Nemojte uklanjati bilo kakve strane predmete, poput čavala ili vijaka, koji su prodrli u gumu.
- Oštećenje bočnice gume se ne smije popravljati zbog sigurnosnih razloga.
- Prije korištenja seta za popravak gume, pročitajte savjete o mjerama opreza otisnute na bočici s brtvilom!
- Uz preduvjet da je vozilo na otvorenom, ostavite motor da radi. Inače bi rad kompresora mogao isprazniti

akumulator automobila.

- Nikada nemojte ostavljati set za popravak gume bez nadzora dok se koristi.
- Nemojte ostaviti kompresor da radi dulje od 10 minuta ili bi se mogao pregrijati.
- Nemojte koristiti set za popravak gume ako je vanjska temperatura niža od -30°C.
- Nemojte koristiti sredstvo za brtvljenje nakon isteka datuma koji se može pronaći na oznaci boce.
- Držite podalje od djece.
- U slučaju kontakta s kožom, operite kožu čistom vodom. Ako se iritacija nastavi, posjetite liječnika.
- U slučaju da sredstvo za brtvljenje dođe u dodir s očima, ispirite ih vodom barem 15 minuta. Ako se iritacija nastavi, posjetite liječnika.
- U slučaju gutanja, ispreite usta i popijte puno svježe vode. Ako je osoba bez svijesti, nemojte joj davati ništa i odmah potražite liječničku pomoć.
- Duga izloženost sredstvu za brtvljenje može izazvati tjelesna oštećenja poput otkazivanja bubrega i sl.







## Što učiniti u hitnim slučajevima

### Komponente seta za popravak gume (TMK)

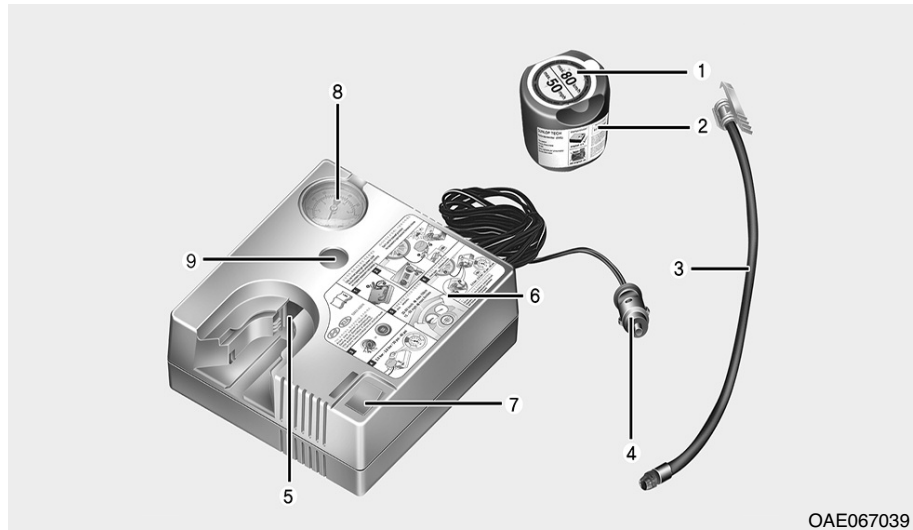

OAE067039

- |   |   |
|---|---|
| 1. Oznaka ograničenja brzine                          | 6. Kompresor                                    |
| 2. Boca s brtvilom i naljepnica s ograničenjem brzine | 7. On / off prekidač                            |
| 3. Crijevo za popunjavanje od boce brtvila do kotača  | 8. Manometar za prikaz tlaka zraka u gumama     |
| 4. Priključci i kabel za izravnu vezu prema utičnici  | 9. Prekidač za smanjivanje tlaka zraka u gumama |
| 5. Držać boce s brtvilom                              |   |

Priključci, kabel i priključak za crijevo su pohranjeni u kućištu kompresora.

Strogo je potrebno pridržavanje uputa inače bi sredstvo za brtvljenje moglo pobjeći pod visokim tlakom iz boce.

#### **⚠ UPOZORENJE**

**Brtvilo kojem je istekao rok trajanja**

**Nemojte koristiti brtvilo kojem je istekao rok trajanja, jer to povećava rizik od ponovnog bušenja gume, tj. propuštanja zraka.**

#### **⚠ UPOZORENJE**

**Brtvilo**

- **Držati van doseg a djece.**
- **Izbjegavajte kontakt s očima.**
- **Ne gutati.**





## Korištenje seta za popravak gume (TMK)

**! OPREZ**

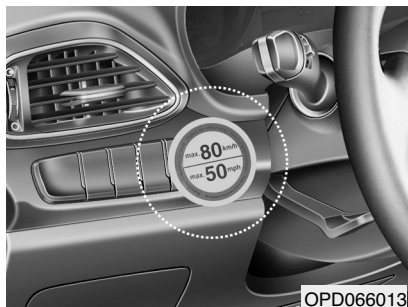

OPD066013

**Naljepnicu (1) s ograničenjem brzine odlijepite s boce sa sredstvo za brtvljenje (2) i smjestite ju na vidljivo mjesto u kabini poput upravljača kako bi podsjetila vozača da ne prekorači dopuštenu brzinu.**

1. Protresite bocu sa sredstvom za brtvljenje.

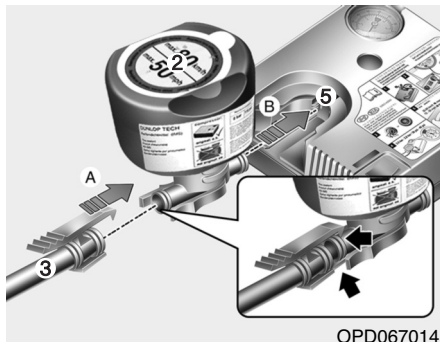

OPD067014

2. Zategnite priključak za crijevo (3) na priključak boce s brtvilom (2). Umetnite bocu s brtvilom u kućište kompresora (5), tako da je boca uspravna.
3. Uvjerite se da prekidač (8) na kompresoru nije pritisnut.

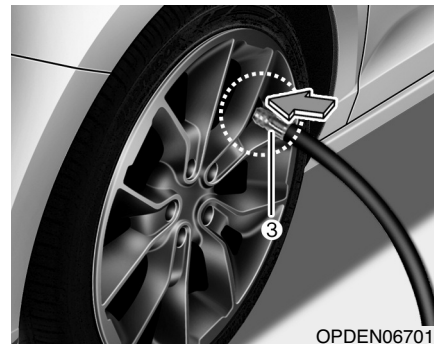

OPDEN067015

4. Odvijte kapicu ventila s ventila neispravnog kotača i zategnite crijevo za popunjavanje (3) boce s brtvilom na ventil.

Što učiniti u hitnim slučajevima

6





## Što učiniti u hitnim slučajevima

### OPREZ

**Sigurno pričvrstite crijevo sredstva za brtvljenje gume na ventil. Ako to ne učinite, sredstvo za brtvljenje gume bi moglo poteći unazad i tako začepiti crijevo.**



5. Spojite kompresor i utičnicu vozila pomoću kabela i konektora (4).

### OBAVIJEST

**Koristite utičnicu samo na suvozačkoj strani za spajanje konektora.**

6. S uključenim paljenjem:

Uključite kompresor i pustite ga da radi otprilike 5 do 7 minuta da ispunji gumu brtvilom. Tlak zraka u gumi nakon punjenja je u ovom trenutku nevažan te će biti ispravljen kasnije. (pogledajte poglavlje 8, Gume i Kotači)

Pazite da ne prepunite gumu i nemojte biti u blizini dok kompresor radi.

### OPREZ

**Tlak zraka u gumi mora biti barem 200 kPa (2,0 bara). Ako nije, nemojte nastaviti s vožnjom. Nazovite pomoć na cesti ili vučnu službu.**

7. Isključite kompresor.

8. Otpojite crijeva iz priključka za bocu s brtvilom i ventila gume.

Vratite set za popravak gume (TMK) na mjesto pohrane u vozilu.

### UPOZORENJE

#### Ugljični monoksid

**Moguće je trovanje i gušenje ugljičnim monoksidom ako je vozilo ostavljeno da radi u slaboprozračenom i neprozračenom prostoru (poput unutrašnjosti zgrade).**





## Raspodjela brtvila

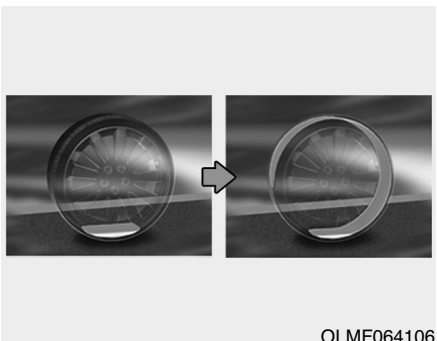

OLMF064106

9. Odmah vozite 7-10 km (oko 10 min) kako biste ravnomjerno rasporedili brtvilo u gumi.

Nemojte prelaziti brzinu od 80 km/h. Ako je moguće, ne vozite sporije od 20 km/h.

Tijekom vožnje, ako osjetite bilo kakve neobične vibracije, poremećaj u vožnji ili buku, smanjite Vašu brzinu i vozite oprezno dok se sigurno možete maknuti sa strane ceste.

Nazovite pomoć na cesti ili vučnu službu.

## Provjera tlaka zraka u gumama

1. Nakon vožnje otprilike 7-10 km, zaustavite se na prikladnom mjestu.

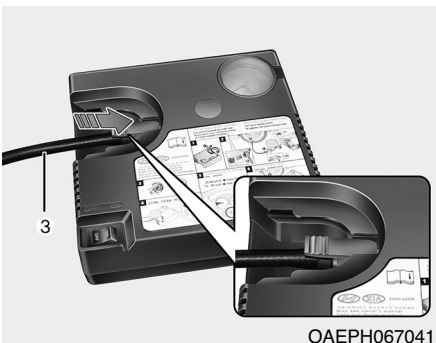

OAEPH067041

2. Spojite priključno crijevo (3) kompresora izravno na ventil gume.

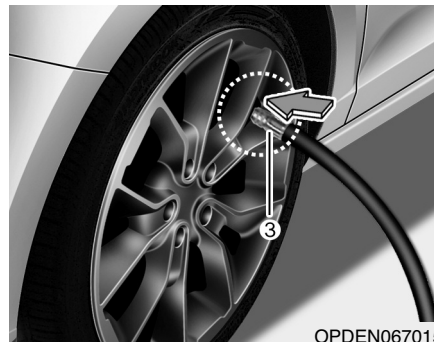

OPDEN067015

3. Priključite kabel za napajanje kompresora (3) u električnu utičnicu vozila.
4. Priključite kabel za napajanje kompresora (4) u električnu utičnicu vozila.
5. Prilagodite tlak u gumi na preporučeni tlak u poglavlju 8. S upaljenim paljenjem, postupite na sljedeći način.
- **Za povećanje tlaka u gumi:** Uključite kompresor. Za provjeru trenutnog tlaka zraka u gumi, nakratko isključite kompresor.
  - **Za smanjenje tlaka u gumi:** Pritisnite prekidač (9) na kompresoru.





## Što učiniti u hitnim slučajevima

### **OPREZ**

Nemojte dopustiti da kompresor radi dulje od 10 minuta, inače će se uređaj pregrijati i može doći do oštećenja.

### **i OBAVIJEST**

Pokazivač tlaka može pokazati tlak veći od stvarnog kad je uključen kompresor. Za točno čitanje kompresor mora biti isključen.

### **! OPREZ**

Ako tlak u gumi nije održan, vozite još jedanput, pogledajte "Raspodjela brtvila". Zatim ponovite korake 1 do 4.

Korištenje seta za popravak gume može biti neučinkovito kod oštećenja gume većeg od otprilike 4 mm.

Preporučujemo da kontaktirate ovlaštenog HYUNDAI trgovca ako guma ne može biti osposobljena za cestu setom za popravak gume.

### **! UPOZORENJE**

Tlak zraka u gumi mora biti barem 200 kPa (2,0 bara). Ako nije, nemojte nastaviti s vožnjom. Nazovite pomoć na cesti ili vučnu službu.

### **! OPREZ**

Senzor tlaka u gumama

Kad se koristi TMK (sredstvo za popravak gume) TPMS senzori (senzori za nadzor tlaka u gumama) i naplatak se mogu oštetiti sredstvom za brtvljenje. Prije popravaka gume svakako treba očistiti naplatak i TPMS ventil od sredstva za brtvljenje. Ovlašteni trgovac treba provjeriti ispravnost sustava.

### **i OBAVIJEST**

Kad ste zamijenili kotač pritegnite matice na vrijednosti 11-13 kgm (107 – 127 Nm).





## VUČA

### Vučna služba

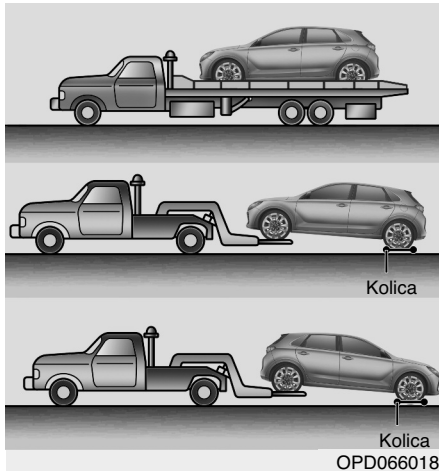

OPD066018

Ako je potrebna hitna vuča, preporučujemo da ju obavi ovlaštenu HYUNDAI trgovac ili komercijalna vučna služba. Pravilno podizanje i procedure vuče su potrebne kako bi se spriječilo oštećenje vozila. Preporučujemo korištenje kolica ili prikolice.

Za informacije o smjernicama vuče prikolice, pogledajte "Vuča prikolice" u poglavlju 5.

Prihvatljivo je vući vozila sa stražnjim kotačima na tlu (bez kolica) i prednjim kotačima iznad tla.

Ako su bilo koji od opterećenih kotača ili dijelovi ovjesa oštećeni ili se vozilo vuče s prednjim kotačima na tlu, koristite kolica za vuču ispod prednjih kotača.

Kad Vas vuče komercijalno vučno vozilo i ne koriste se kolica kotača, prednji dio vozila treba uvijek biti dignut, a ne stražnji.

### ⚠ OPREZ

- **Nemojte vući vozilo unazad s prednjim kotačima na tlu, jer to može uzrokovati oštećenje vozila.**

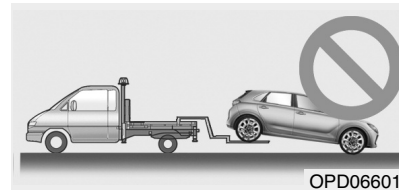

OPD066019

- **Ne koristite vuču s kukom na užetu (lancu). Koristite podizanje kotača ili vozilo s platformom na koje se ukrca cijelo vozilo.**

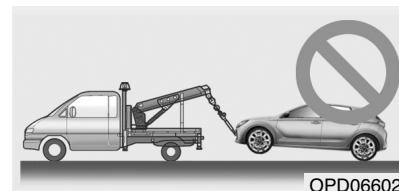

OPD066020





## Što učiniti u hitnim slučajevima

### UPOZORENJE

Ako je vaše vozilo opremljeno bočnim zračnim jastucima i zračnim zavjesama, prekidač za paljenje mora biti u položaju OFF ili ACC dok je vozilo u vuči.

Bočni zračni jastuci i zračne zavjese se mogu aktivirati s prekidačem za paljenje u položaju ON, ako senzor za prevrtanje protumači tu istuaciju kao prevrtanje.

Kad se Vaše vozilo vuče u nuždi, bez kolica za kotače:

1. Postavite prekidač za paljenje u položaj ACC.
2. Stavite ručicu mjenjača u N (prazan hod).
3. Otpustite parkirnu kočnicu.

### OPREZ

Ako ne stavite ručicu mjenjača u N (prazan hod), možete uzrokovati unutarnje oštećenje mjenjača.

### Odvojiva kuka za vuču

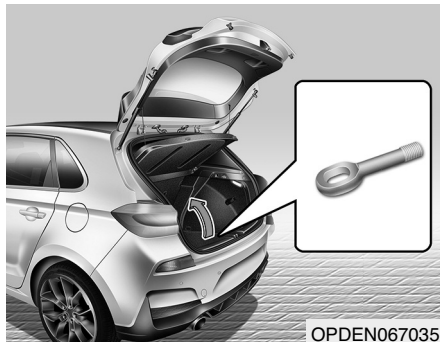

1. Otvorite vrata/poklopac prtljažnika i izvadite kuku za vuču iz kutije s alatom.

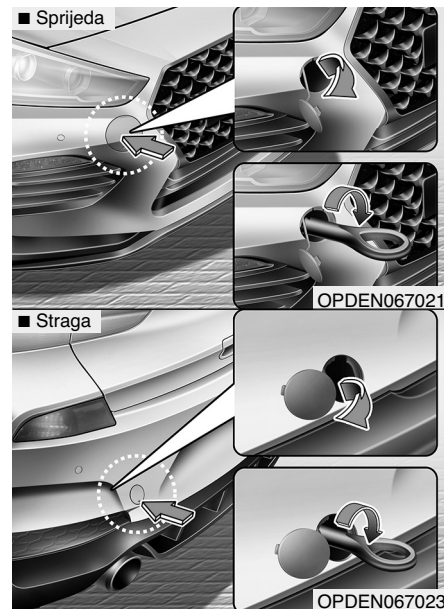

2. Uklonite poklopac rupe na prednjem odbojniku pritiskanjem donjeg dijela poklopca.
3. Instalirajte kuku za vuču okretanjem u smjeru kazaljke na satu u rupu dok potpuno ne sjedne.
4. Uklonite kuku za vuču i vratite poklopac nakon upotrebe.





## Vuča u slučaju nužde

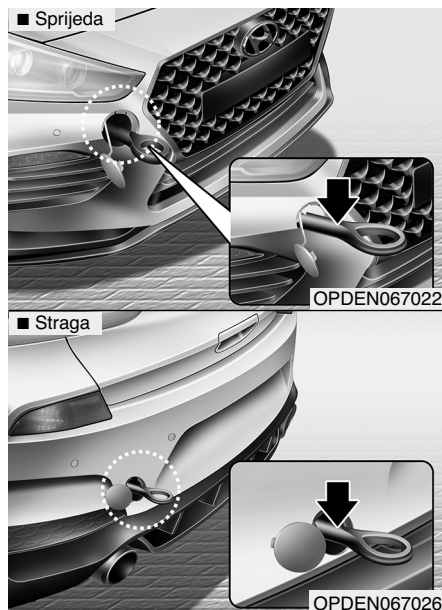

Ako je potrebna vuča, preporučujemo da ju obavi ovlaštteni HYUNDAI trgovac ili komercijalna vučna služba.

Ako nije dostupna vučna služba u slučaju nužde, Vaše se vozilo može privremeno vući korištenjem kabela ili lanca pričvršćenog na vučnu kuku za slučaj nužde na prednjem (ili stražnjem) dijelu vozila.

Budite izrazito oprezni pri vući vozila. Vozač mora biti u vozilu da njime upravlja i koristi kočnice.

Vuča na ovaj način može se obaviti samo na cestama s tvrdom podlogom, na kratkim udaljenostima i pri malim brzinama. Također, kotači, osovine, pogonski sklop, upravljač i kočnice moraju biti u dobrom stanju.

Uvijek se pridržavajte ovih procedura tijekom vuče:

- Prekidač za paljenje mora biti u ACC položaju kako se upravljač ne bi zaključao.
- Ručicu mjenjača prebacite u položaj N (prazni hod).
- Otpustite parkirnu kočnicu.
- Kočnica je tvrđa nego inače, jer servo ne radi.
- Upravljač je teži nego inače, jer servo ne radi.
- Izbjegavajte vuču vozila koje je teže od vozila koje izvršava vuču.
- Vozači oba vozila moraju često međusobno komunicirati.
- Prije početka vuče u slučaju nužde, provjerite da kuka nije slomljena ili oštećena.
- Učvrstite lanac ili užu sigurno i čvrsto za kuku.
- Nemojte trzati kuku. Povlačite stabilnom i ujednačenom silom.







## Što učiniti u hitnim slučajevima

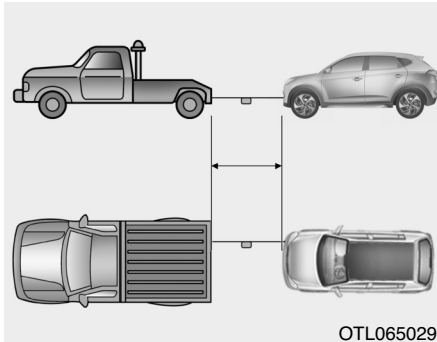

- Koristite uže kraće od 5 m. Pričvrstite bijelu ili crvenu tkaninu (oko 30 cm široku) u sredini užeta za dobru vidljivost.
- Vozite pažljivo kako se uže ne bi olabavilo za vrijeme vuče.
- Prije vožnje provjerite curi li ulje iz mjenjača. Ako iz mjenjača curi ulje, potreban je prijevoz na vozilu s platformom.



### OPREZ

- **Kako biste izbjegli oštećenje kuke, nemojte povlačiti u stranu ili pod okomitim kutom. Uvijek vucite ravno.**
- **Nemojte ove kuke koristiti za izvlačenje vozila iz blata, pijeska ili drugih uvjeta iz kojih vozilo ne može izaći vlastitom snagom.**





## OPREMA ZA SLUČAJ NUŽDE (AKO JE U OPREMI)

U vozilu postoji oprema za slučaj nužde kao pomoć za reagiranje na situacije u nuždi.

### Aparat za gašenje požara

Ako se dogodi mali požar i znate kako koristiti aparat za gašenje požara, oprezno poduzmite sljedeće korake.

1. Povucite osigurač na vrhu aparata koji sprečava slučajno pritiskanje ručice.
2. Usmjerite rasprskivač prema bazi požara.
3. Stanite otprilike 2.5 m od požara i pritisnite ručicu kako biste ispraznili aparat za gašenje. Ako otpustite ručicu, pražnjenje će se zaustaviti.
4. Zamahnite rasprskivačem naprijed-nazad prema bazi požara. Nakon što se požar ugasi, obratite pažnju jer se može ponovno zapaliti.

### Prva pomoć

U prvoj pomoći se nalaze predmeti poput škara, zavoja i ljepljive trake kako biste primijenili prvu pomoć nad ozlijeđenom osobom.

### Reflektirajući trokut

Stavite reflektirajući trokut na cestu kako biste upozorili nadolazeća vozila tijekom hitnog slučaja, kao kad je vozilo parkirano sa strane ceste uslijed nekog problema.

### Mjerač tlaka u gumama (manometar) (ako je u opremi)

Gume obično gube nešto zraka u svakodnevnoj upotrebi i povremeno ćete ih morati nadopunjavati zrakom, što uobičajeno nije znak curenja zraka iz gume nego normalnog trošenja. Uvijek provjerite tlak zraka kad su gume hladne jer se tlak zraka povećava s porastom temperature.

Kako biste provjerili tlak zraka, poduzmite sljedeće korake:

1. Odvrnite poklopac ventila koji se nalazi na rubu naplatka.
2. Pritisnite i držite mjerač uz ventil gume. Nešto zraka će iscuriti na početku i još će više iscuriti ako mjerač ne pritisnete čvrsto uz ventil.
3. Čvrst pritisak koji ne dopušta curenje zraka će aktivirati mjerač.
4. Pročitajte tlak zraka na mjeraču kako biste znali je li tlak zraka u gumi nizak ili visok.
5. Prilagodite tlak zraka u gumama prema propisanom tlaku. Pogledajte "Gume i kotači" u poglavlju 8.
6. Učvrstite poklopac ventila.





## Održavanje

|  |      |  |      |
|--|------|--|------|
| <b>Motorni prostor</b> .....                         | 7-3  | <b>Tekućina kočnica/spojke</b> .....           | 7-25 |
| <b>Servisi održavanja</b> .....                      | 7-4  | Provjera razine tekućine kočnica/spojke.....   | 7-25 |
| Odgovornost vlasnika.....                            | 7-4  | <b>Tekućina za pranje stakla</b> .....         | 7-26 |
| Predostrožnost održavanja vlasnika.....              | 7-4  | Provjera razine tekućine za pranje stakla..... | 7-26 |
| <b>Održavanje vlasnika</b> .....                     | 7-5  | <b>Parkirna kočnica</b> .....                  | 7-26 |
| Raspored održavanja vlasnika.....                    | 7-5  | Provjera parkirne kočnice.....                 | 7-26 |
| <b>Raspored servisa održavanja</b> .....             | 7-7  | <b>Filtar zraka</b> .....                      | 7-27 |
| Redovno održavanje (Europa).....                     | 7-8  | Zamjena filtra zraka.....                      | 7-27 |
| Održavanje u teškim uvjetima korištenja              |      | <b>Filtar zraka klima-uređaja</b> .....        | 7-29 |
| i pri maloj kilometraži - (Europa).....              | 7-11 | Provjera filtra zraka klima-uređaja.....       | 7-29 |
| Redovno održavanje (osim Europe).....                | 7-13 | Zamjena filtra zraka klima-uređaja.....        | 7-29 |
| Održavanje u teškim uvjetima korištenja              |      | <b>Metlice brisača</b> .....                   | 7-30 |
| i pri maloj kilometraži - (osim Europe).....         | 7-16 | Provjera metlica brisača.....                  | 7-30 |
| <b>Objašnjenje stavki rasporeda održavanja</b> ..... | 7-18 | Zamjena metlica brisača.....                   | 7-31 |
| <b>Motorno ulje</b> .....                            | 7-20 | <b>Akumulator</b> .....                        | 7-33 |
| Provjera razine motornog ulja.....                   | 7-20 | Za najdulji životni vijek akumulatora.....     | 7-34 |
| Provjera motornog ulja i filtra.....                 | 7-21 | Oznaka kapaciteta akumulatora.....             | 7-34 |
| <b>Rashladna tekućina motora</b> .....               | 7-22 | Dopunjavanje akumulatora.....                  | 7-35 |
| Provjera razine rashladne tekućine.....              | 7-22 | Reset stavki.....                              | 7-36 |
| Zamjena rashladnog sredstva.....                     | 7-24 |  |      |



|  |      |   |      |
|--|------|---|------|
| <b>Gume i kotači</b> .....                     | 7-37 | <b>Žarulje</b> .....                            | 7-61 |
| Njega guma.....                                | 7-38 | Žarulja glavnog svjetla, pozicijskog,           |      |
| Preporučeni tlak u hladnim gumama .....        | 7-38 | žmigavaca i dnevnog svjetla - zamjena.....      | 7-62 |
| Provjera tlaka u gumama.....                   | 7-39 | Podešavanje snopa glavnog svjetla .....         | 7-62 |
| Rotacija guma (kotača).....                    | 7-39 | Zamjena žarulje bočnog žmigavca.....            | 7-66 |
| Geometrija ovjesa i balansiranje guma.....     | 7-40 | Zamjena žarulje stražnjeg svjetla .....         | 7-66 |
| Zamjena guma .....                             | 7-41 | Zamjena žarulje stražnjeg svjetla za maglu..... | 7-68 |
| Prianjanje guma .....                          | 7-42 | Zamjena žarulje trećeg stop svjetla .....       | 7-69 |
| Oznaka na bočnoj stranici gume .....           | 7-42 | Zamjena svjetla registarske pločice.....        | 7-69 |
| Gume niskog presjeka .....                     | 7-46 | Zamjena žarulje unutrašnjeg svjetla .....       | 7-69 |
| <b>Osigurači</b> .....                         | 7-47 | <b>Njega izgleda</b> .....                      | 7-71 |
| Zamjena osigurača ispod instrument ploče ..... | 7-48 | Njega vanjštine .....                           | 7-71 |
| Osigurači u motornom prostoru .....            | 7-49 | Njega unutrašnjosti .....                       | 7-75 |
| Popis osigurača i releja .....                 | 7-51 | <b>Sustav kontrole emisije</b> .....            | 7-78 |
|  |      | Kontrola emisije bloka motora.....              | 7-78 |
|  |      | Kontrola emisije ispravanja .....               | 7-78 |
|  |      | Kontrola emisije ispušnih plinova.....          | 7-79 |



## MOTORNI PROSTOR



1. Spremnik rashladne tekućine/  
Poklopac hladnjaka
2. Spremnik tekućine kočnica/spojke
3. Filtar zraka
4. Šipka za mjerenje razine ulja u motoru
5. Poklopac dolijevanja ulja
6. Spremnik tekućine za pranje stakla
7. Kutija s osiguračima
8. Akumulator

**Stvarni se motorni prostor može razlikovati od ilustracije.**

OPDEN077088



## Održavanje

### SERVISI ODRŽAVANJA

Trebate iskazati veliku brigu kako biste spriječili oštećenje Vašeg vozila i Vaše ozljeđivanje kad god obavljate bilo kakvo održavanje ili postupke pregledavanja.

Neodgovarajuće, nepotpuno ili nedovoljno servisiranje može rezultirati problemima u funkcioniranju Vašeg vozila koji mogu dovesti do oštećenja vozila, nesreće, ili tjelesne ozljede.

#### Odgovornost vlasnika

Općenito preporučujemo da Vaše vozilo servisira ovlašteni HYUNDAI trgovac.

Trebali biste zadržati dokumente koji prikazuju da je pravilno održavanje obavljeno na Vašem vozilu u skladu s tablicama rasporeda servisa održavanja prikazanim na sljedećim stranicama.

Treba Vam ta informacija kako bi se ustanovila Vaša usklađenost sa zahtjevima servisiranja i održavanja Vašeg jamstva vozila.

Detaljne informacije o jamstvu su opisane u Vašoj putovnici servisa.

Popravci i prilagodbe potrebni kao rezultat nepravilnog održavanja ili nedostatka potrebnog održavanja nisu pokriveni kad je Vaše vozilo pokriveno jamstvom.

#### Mjere opreza održavanja vlasnika

Nepravilno ili nepotpuno servisiranje može rezultirati problemima. Ovo poglavlje daje upute samo za stavke održavanja koje je jednostavno obaviti.

#### OPREZ

**Nepravilno održavanje vlasnika tijekom trajanja jamstva može utjecati na pokrivenost jamstva. Za detalje, pročitajte odvojenu putovnicu servisa koju ste dobili s vozilom. Ako ste nesigurni u vezi bilo koje procedure servisiranja ili održavanja, preporučujemo da sustav servisira ovlašteni HYUNDAI trgovac.**





## ODRŽAVANJE OD STRANE VLASNIKA

### UPOZORENJE

Obavljanje radova održavanja na vozilu može biti opasno. Možete biti ozbiljno ozlijeđeni tijekom obavljanja nekih postupaka održavanja. Ako nemate dovoljno znanja i iskustva ili odgovarajuće alate i opremu za obavljanje radova, preporučujemo da sustav servisira ovlašteni HYUNDAI trgovac.

- Parkirajte na ravnoj podlozi, prebacite ručicu mjenjača u prazan hod, uključite parkirnu kočnicu i isključite paljenje (LOCK/OFF položaj ključa).
- Rad ispod poklopca motora s upaljenim motorom je opasno. Postaje još opasnije kad nosite nakit ili labavu odjeću. Oni se mogu zapetljati u pokretnim dijelovima i rezultirati ozljedom. Stoga, ako motor mora biti upaljen dok radite ispod poklopca motora, vodite računa da uklonite sav nakit (osobito prstenje, narukvice, satove i ogrlice) i sve kravate, šalove, i sličnu labavu odjeću prije približavanja ventilatorima motora ili hlađenja.

(nastavlja se)

(nastavak)

- Blokirajte kotače (prednje i stražnje) kako biste spriječili vozilo da se pomakne.
- Ako motor mora raditi, radite samo uz otvorena vrata ili na otvorenom prostoru gdje je dobro provjetranje.
- Kad provjeravate motorni prostor, nemojte ići blizu vatre. Gorivo, tekućina za stakla, itd. su zapaljive tekućine koje mogu uzrokovati požar.

Preporučujemo da sljedeći popisi budu provjere i pregledi vozila koje trebaju obaviti vlasnik ili ovlašteni HYUNDAI trgovac propisanom učestalosti kako bi se pomogao osigurati siguran, pouzdan rad Vašeg vozila.

Ako imate bilo kakva pitanja, preporučujemo da konzultirate ovlaštenog HYUNDAI trgovca.

Sljedeće provjere održavanja vlasnika općenito nisu pokrivena jamstvima i možda Vam se naplate rad te korišteni dijelovi i maziva.

### Raspored održavanja vlasnika

#### *Kad stanete napuniti gorivo:*

- Provjerite razinu motornog ulja.
- Provjerite razinu rashladne tekućine u spremniku rashladne tekućine.
- Provjerite razinu tekućine za pranje vjetrobranskog stakla.
- Obratite pažnju na nedovoljno nupuhane gume.

### UPOZORENJE

**Budite oprezni kad provjeravate razinu Vaše rashladne tekućine motora dok je motor vruć. Uzavrela rashladna tekućina i para mogu se ispuhati pod pritiskom. To može uzrokovati opekline i druge ozbiljne ozljede.**







## Održavanje

### **Dok upravljate vozilom:**

- Zabilježite bilo kakve promjene u zvuku ispuha ili bilo kakav miris ispušnih plinova u vozilu.
- Provjerite ima li vibraciju u upravljaču. Primijetite bilo kakav povišen napor kod upravljanja ili labavost u upravljaču, ili promjene u njegovu položaju dok vozite ravno.
- Primijetite ako Vaše vozilo stalno blago skreće ili "vuče" u jednu stranu kad vozite na glatkoj, ravnoj cesti.
- Kod zaustavljanja, slušajte i provjerite neobične zvukove, povlačenje u jednu stranu, povećan hod papučice kočnice ili papučicu kočnice koja se teško pritišće.
- Ako se bilo kakvo klizanje ili promjene u radu Vašeg mjenjača dogode, provjerite razinu ulja u mjenjaču.
- Provjerite rad ručnog mjenjača, uključujući rad spojke.
- Provjerite funkciju P (parkiranje) automatskog/DCT mjenjača.
- Provjerite parkirnu kočnicu.
- Provjerite cure li tekućine ispod Vašeg vozila (curenje vode iz klimatizacijskog sustava tijekom ili nakon kočenja je normalno).

### **Barem jednom mjesečno:**

- Provjerite razinu rashladne tekućine u spremniku rashladne tekućine motora.
- Provjerite rad svih vanjskih svjetala, uključujući kočiona svjetla, pokazivače smjera i svjetla za nuždu.
- Provjerite tlak zraka u svim gumama, uključujući rezervnu.

### **Barem dvaput godišnje (npr., svakog proljeća ili jeseni):**

- Provjerite crijeva hladnjaka, grijača i klimatizacije za curenje ili oštećenja.
- Provjerite raspršivanje perača vjetrobranskog stakla i rad brisača. Očistite metlice brisača s čistom krpom navlaženom tekućinom za stakla.
- Provjerite podešenost prednjih svjetala.
- Provjerite prigušivač, ispušne cijevi, štitnike i stezaljke.
- Provjerite istrošenost i rad krilno/ramenih sigurnosnih pojaseva.
- Provjerite istrošenost guma i labavost matica na kotačima.

### **Barem jedanput godišnje:**

- Očistite odvodne rupe na karoseriji i vratima.
- Podmažite šarke na vratima i poklopcu motora.
- Podmažite brave i kopče na vratima i poklopcu motora.
- Podmažite gumene obrube na vratima.
- Provjerite sustav klimatizacije.
- Pregledajte i podmažite spone i kontrole automatskog/DCT mjenjača.
- Očistite akumulator i polove.
- Provjerite razinu tekućine za kočnice (i spojku).





## RASPORED SERVISA ODRŽAVANJA

Slijedite raspored redovnog održavanja ako se vozilo obično vozi gdje nijedan od sljedećih uvjeta nije primjenjiv. Ako je bilo koji od sljedećih uvjeta primjenjiv, **pridržavajte se plana održavanja u teškim uvjetima korištenja.**

- Učestala vožnja kratkim udaljenostima (manje od 8 km u normalnim ili manje od 16 km u uvjetima smrzavanja ispod 0°C).
- Vožnja u prašnjavim uvjetima ili pješčanim područjima.
- Opsežna upotreba kočnica.
- Gradska vožnja tj. korištenje u uvjetima gustog prometa.
- Vožnja u područjima gdje se koriste sol ili drugi korozivni materijali.
- Vožnja na grubim ili blatnjavim cestama.
- Vožnja u planinskim područjima.
- Vuča prikolice, kamp-prikolice ili korištenje krovne kutije.
- Korištenje u svrhu taxija, auto-škole, patrolnog vozila ili neka druga komercijalna upotreba vozila.
- Vožnja brzinom višom od 170 km/h.
- Učestala vožnja u start-stop uvjetima.

*Ako se Vaše vozilo koristi u navedenim uvjetima, trebali biste pregledavati, mijenjati ili nadopunjavati češće nego po sljedećem rasporedu redovnog održavanja. Nakon razdoblja ili udaljenosti prikazane u tablicama, nastavite slijediti propisane intervale održavanja.*



## Održavanje

### Raspored redovnog održavanja (samo Europa)

| STAVKA<br>ODRŽAVANJA                                | INTERVAL<br>ODRŽAVANJA   | Mjeseci      | 24 | 48 | 72 | 96  | 120 | 144 | 168 | 192 |
|---|--|--------------|----|----|----|-----|-----|-----|-----|-----|
|   |  | Milje x 1000 | 20 | 40 | 60 | 80  | 100 | 120 | 140 | 160 |
|   |  | Km x 1000    | 30 | 60 | 90 | 120 | 150 | 180 | 210 | 240 |
| Pogonsko remenje *1                                 | Prva provjera nakon 90.000 km ili 72 mjeseca, nakon toga svakih 30.000 km ili 24 mjeseca |              |    |    |    |     |     |     |     |     |
| Motorno ulje i filter ulja ** *2                    | zamjena svakih 10.000 km ili 12 mjeseci  |              |    |    |    |     |     |     |     |     |
| Aditivi goriva *3                                   | dodati svakih 10.000 km ili 12 mjeseci   |              |    |    |    |     |     |     |     |     |
| Intercooler, njegova crijeva i usisno crijevo zraka | provjera svakih 10.000 km  |              |    |    |    |     |     |     |     |     |
| Filtar zraka  | I  | R            | I  | R  | I  | R   | I   | R   | I   | R   |
| Svjeće  | zamjena svakih 75.000 km *4 ili 60 mjeseci   |              |    |    |    |     |     |     |     |     |
| Odzračno crijevo i poklopac za dolijevanje goriva   |  |              |    | I  |    |     | I   |     |     | I   |
| Filtar zraka spremnika goriva                       |  | I            |    |    | I  |     |     | I   |     | I   |

I : Provjera i po potrebi podešavanje, ispravljanje, čišćenje ili zamjena

R : Zamjena.

\*\* : Razinu ulja provjeravati redovito i dodavati ulje po potrebi. Oštećenje motora i povezanih dijelova uslijed nedovoljne količine ulja nije pokriveno jamstvom.

\*1 : Podesiti remen alternatora i pumpe serva (i remen vodene pumpe) te remen kompresora klima-uređaja (ako je dio opreme). Provjeriti i ispraviti ako je potrebno ili zamijeniti.

\*2 : Provjerite razinu ulja u motoru i tragove curenja ulja svakih 500 km ili prije kretanja na dulji put.

\*3 : Ako gorivo ne udovoljava EN228 normi kvalitete goriva, ili ekvivalentno gorivo nije dostupno, preporuča se jedna boca aditiva. Aditiv je dostupan kod vašeg ovlaštenog HYUNDAI trgovca zajedno s uputama za njegovo korištenje. Nemojte miješati aditive.

\*4 : Radi vaše udobnosti korištenja mogu se zamijeniti i ranije tijekom redovnog održavanja.





## Raspored redovnog održavanja (nastavak) - za benzinski motor (samo Europa)

| STAVKA<br>ODRŽAVANJA               | INTERVAL<br>ODRŽAVANJA | Mjeseci   | 24 | 48 | 72 | 96  | 120 | 144 | 168 | 192 |
|------------------------------------|------------------------|---|----|----|----|-----|-----|-----|-----|-----|
|                                    |                        | Milje x 1000  | 20 | 40 | 60 | 80  | 100 | 120 | 140 | 160 |
|                                    |                        | Km x 1000   | 30 | 60 | 90 | 120 | 150 | 180 | 210 | 240 |
| Filtar goriva * <sup>5</sup>       |                        |   |    |    |    |     |     |     |     |     |
| Dovod goriva, crijeva i spojevi    |                        |   |    |    |    |     |     |     |     |     |
| Rashladni sustav                   |                        | Provjerite razinu i eventualna curenja svaki dan<br>Prva provjera nakon 60.000 km ili 48 mjeseci,<br>nakon toga svakih 30.000 km ili 24 mjeseca |    |    |    |     |     |     |     |     |
| Rashladno sredstvo * <sup>6</sup>  |                        | Prva zamjena nakon 210.000 km ili 10 godina,<br>nakon toga svakih 30.000 km ili 24 mjeseca * <sup>4</sup>                                       |    |    |    |     |     |     |     |     |
| Zazor ventila * <sup>7</sup>       |                        |   |    |    |    |     |     |     |     |     |
| Akumulator                         |                        |   |    |    |    |     |     |     |     |     |
| Kočnički vodovi, crijeva i spojevi |                        |   |    |    |    |     |     |     |     |     |
| Parkirna kočnica                   |                        |   |    |    |    |     |     |     |     |     |

I : Provjera i po potrebi podešavanje, ispravljanje, čišćenje ili zamjena.

R : Zamjena.

\*<sup>4</sup> : Radi vaše udobnosti korištenja mogu se zamijeniti i ranije tijekom redovnog održavanja.

\*<sup>5</sup> : Filtar goriva se smatra stavkom kojoj nije potrebno održavanje, ali periodička provjera je preporučena i njena učestalost ovisi o (ne)čistoći goriva na raspolaganju. Ako primjetite smanjeni protok goriva, gubitak snage, otežani hladni start i sl. preporuča se promjena filtra goriva neovisno o intervalu održavanja i u svakom slučaju konzultacija s ovlaštenim HYUNDAI trgovcem.

\*<sup>6</sup> : Ako nedostaje rashladnog sredstva, dodajte samo destiliranu ili meku vodu. Nikad nemojte u sistem dodavati tvrdu vodu. Nepravilno rashladno sredstvo može izazvati teška oštećenja motora.

\*<sup>7</sup> : Provjerite bučan rad razvodnog mehanizma i podesite po potrebi. Preporučamo da sustav provjeri ovlaštenu HYUNDAI trgovca.



## Održavanje

**Raspored redovnog održavanja (nastavak) (samo Europa)**

| STAVKA<br>ODRŽAVANJA             | INTERVAL<br>ODRŽAVANJA | Mjeseci      | 24 | 48 | 72 | 96  | 120 | 144 | 168 | 192 |
|----------------------------------|------------------------|--------------|----|----|----|-----|-----|-----|-----|-----|
|                                  |                        | Milje x 1000 | 20 | 40 | 60 | 80  | 100 | 120 | 140 | 160 |
|                                  |                        | Km x 1000    | 30 | 60 | 90 | 120 | 150 | 180 | 210 | 240 |
| Tekućina kočnica/spojke          |                        |              | R  | R  | R  | R   | R   | R   | R   | R   |
| Disk kočnice i obloge            |                        |              | I  | I  | I  | I   | I   | I   | I   | I   |
| Upravljački mehanizam            |                        |              | I  | I  | I  | I   | I   | I   | I   | I   |
| Poluosovine i manžete            |                        |              | I  | I  | I  | I   | I   | I   | I   | I   |
| Gume (tlak i istrošenost)        |                        |              | I  | I  | I  | I   | I   | I   | I   | I   |
| Prednje sponje                   |                        |              | I  | I  | I  | I   | I   | I   | I   | I   |
| Rashladno sredstvo klima-uređaja |                        |              | I  | I  | I  | I   | I   | I   | I   | I   |
| Kompresor klima-uređaja          |                        |              | I  | I  | I  | I   | I   | I   | I   | I   |
| Filtar klima-uređaja             |                        |              | R  | R  | R  | R   | R   | R   | R   | R   |
| Ulje ručnog mjenjača *8          |                        |              |    | I  |    | I   |     | I   |     | I   |
| Ispušni sustav                   |                        |              | I  | I  | I  | I   | I   | I   | I   | I   |

I : Provjera i po potrebi podešavanje, ispravljanje, čišćenje ili zamjena

R : Zamjena.

\*8 : Ulje u ručnom mjenjaču treba zamijeniti nakon svakog potapanja mjenjača u vodu.



## Otežani uvjeti korištenja (Europa)

Stavke iz tablice se moraju češće servisirati na vozilima čiji način korištenja ukazuje na otežano korištenje. Modificirani i prilagođeni raspored održavanja pronađite u tablici dolje.

R : Zamjena I : Provjera i po potrebi podešavanje, ispravljanje, čišćenje ili zamjena

| Stavka održavanja                         | Operacija održavanja | Interval                        | Uvjeti vožnje                   |
|---|----------------------|---------------------------------|---------------------------------|
| Motorno ulje i filter ulja                | R                    | Svakih 5000 km ili 6 mjeseci    | A, B, C, D, E, F, G, H, I, J, K |
| Filter zraka                              | R                    | Češća zamjena, ovisno o stanju  | C, E                            |
| Svjecice                                  | R                    | Češća zamjena, ovisno o stanju  | A, B, G, F, H, I, K             |
| Upravljački sustav, spone i manžete       | I                    | Češća provjera, ovisno o stanju | C, D, E, F, G                   |
| Ležaji prednjeg ovjesa                    | I                    | Češća provjera, ovisno o stanju | C, D, E, F, G                   |
| Disk kočnice i obloge, čeljusti i diskovi | I                    | Češća provjera, ovisno o stanju | C, D, E, G, H                   |
| Parkirna kočnica                          | I                    | Češća provjera, ovisno o stanju | C, D, G, H                      |
| Poluosovine i manžete                     | I                    | Češća provjera, ovisno o stanju | C, D, E, F, G, H, I             |





## Održavanje

| Stavka održavanja                      | Operacija održavanja | Interval                       | Uvjeti vožnje       |
|--|----------------------|--------------------------------|---------------------|
| Filtar zraka klima-uređaja             | R                    | Češća zamjena, ovisno o stanju | C, E, G             |
| Ulje ručnog mjenjača (ako je u opremi) | R                    | Svakih 120.000 km              | C, D, F, G, H, I, J |

### Otežani uvjeti korištenja (definicije)

- A : Učestala vožnja kratkim udaljenostima manjima od 8 km u normalnim temperaturama ili manje od 16 km u smrzavajućim temperaturama.
- B : Opsežan rad motora u praznom hodu ili vožnja niskim brzinama na duljim udaljenostima.
- C : Vožnja na grubim, prašnjavim, blatnim, neasfaltiranim, makadamskim ili solju posipanim cestama.
- D : Vožnja u područjima gdje se koriste sol ili drugi korozivni materijali ili u vrlo hladnim vremenskim uvjetima.

E : Vožnja u pješčanim područjima.

F : Vožnja u gustom gradskom prometu.

G : Vožnja na uzbrdicama, nizbrdicama, ili planinskim cestama.

H : Vuča prikolice ili korištenje kamp-kućice ili krovnih nosača.

I : Vožnja kao patrolni automobil, taxi, komercijalno vozilo ili vuča vozila.

J : Vožnja preko 170 km/h.

K : Česta vožnja u stani-kreni uvjetima i uz manje od 15.000 km godišnje.





## Raspored redovnog održavanja (osim Europe)

| STAVKA<br>ODRŽAVANJA                                | INTERVAL<br>ODRŽAVANJA  | Mjeseci      | 12   | 24 | 36 | 48 | 60 | 72 | 84  | 96  |
|---|-------------------------|--------------|--|----|----|----|----|----|-----|-----|
|   |                         | Milje x 1000 | 10   | 20 | 30 | 40 | 50 | 60 | 70  | 80  |
|   |                         | Km x 1000    | 15   | 30 | 45 | 60 | 75 | 90 | 105 | 120 |
| Pogonsko remenje *1                                 |                         |              |  | I  |    | I  |    | I  |     | I   |
| Motorno ulje i filter ulja ** *2                    |                         |              | zamjena svakih 10.000 km ili 12 mjeseci    |    |    |    |    |    |     |     |
| Aditivi goriva *3                                   |                         |              | dodati svakih 10.000 km ili 12 mjeseci     |    |    |    |    |    |     |     |
| Intercooler, njegova crijeva i usisno crijevo zraka |                         |              | provjera svakih 10.000 km                  |    |    |    |    |    |     |     |
| Filter zraka  | osim Srednjeg Istoka *4 |              | I  | I  | R  | I  | I  | R  | I   | I   |
|   | Srednji Istok *4        |              | R  | R  | R  | R  | R  | R  | R   | R   |
| Svjeće  |                         |              | zamjena svakih 75.000 km *5 ili 60 mjeseci |    |    |    |    |    |     |     |
| Odzračno crijevo i poklopac za dolijevanje goriva   |                         |              |  |    |    |    |    |    |     | I   |
| Filter zraka spremnika goriva                       |                         |              | I  |    |    | R  |    | I  |     | R   |

I : Provjera i po potrebi podešavanje, ispravljanje, čišćenje ili zamjena

R : Zamjena.

\*\* : Razinu ulja provjeravati redovito i dodavati ulje po potrebi. Oštećenje motora i povezanih dijelova uslijed nedovoljne količine ulja nije pokriveno jamstvom.

\*1 : Podesiti remen alternatora i pumpe serva (i remen vodene pumpe) te remen kompresora klima-uređaja (ako je dio opreme). Provjeriti i ispraviti ako je potrebno ili zamijeniti.

\*2 : Provjerite razinu ulja u motoru i tragove curenja ulja svakih 500 km ili prije kretanja na dulji put.

\*3 : Ako gorivo ne udovoljava EN228 normi kvalitete goriva, ili ekvivalentno gorivo nije dostupno, preporuča se jedna boca aditiva. Aditiv je dostupan kod vašeg ovlaštenog HYUNDAI trgovca zajedno s uputama za njegovo korištenje. Nemojte miješati aditive.

\*4 : Bliski Istok uključuje Indiju, Iran, Libiju, Alžir, Sudam, Maroko, Tunis i Egipat.

\*5 : Radi vaše udobnosti korištenja mogu se zamijeniti i ranije tijekom redovnog održavanja.







## Održavanje

### Raspored redovnog održavanja (nastavak) (osim Europe)

| STAVKA<br>ODRŽAVANJA               | INTERVAL<br>ODRŽAVANJA | Mjeseci   | 12 | 24 | 36 | 48 | 60 | 72 | 84  | 96  |
|------------------------------------|------------------------|---|----|----|----|----|----|----|-----|-----|
|                                    |                        | Milje x 1000  | 10 | 20 | 30 | 40 | 50 | 60 | 70  | 80  |
|                                    |                        | Km x 1000   | 15 | 30 | 45 | 60 | 75 | 90 | 105 | 120 |
| Filtar goriva * <sup>6</sup>       |                        |   |    | I  |    | R  |    | I  |     | R   |
| Dovod goriva, crijeva i spojevi    |                        |   |    |    |    |    |    |    |     | I   |
| Rashladni sustav                   |                        | Provjeriti curenja svaki dan.<br>Prva inspekcija nakon 60.000 km (ili 48 mjeseci),<br>nakon toga 30.000 km ili 24 mjeseca |    |    |    |    |    |    |     |     |
| Rashladno sredstvo * <sup>7</sup>  |                        | Prva zamjena nakon 200.000 km ili 10 godina,<br>nakon toga svakih 40.000 km ili 24 mjeseca * <sup>5</sup>                 |    |    |    |    |    |    |     |     |
| Zazor ventila * <sup>8</sup>       |                        |   |    |    |    |    |    | I  |     |     |
| Akumulator                         |                        |   | I  | I  | I  | I  | I  | I  | I   | I   |
| Kočnički vodovi, crijeva i spojevi |                        |   | I  | I  | I  | I  | I  | I  | I   | I   |
| Parkirna kočnica                   |                        |   | I  | I  | I  | I  | I  | I  | I   | I   |

I : Provjera i po potrebi podešavanje, ispravljanje, čišćenje ili zamjena

R : Zamjena

\*<sup>5</sup> : Radi vaše udobnosti korištenja mogu se zamijeniti i ranije tijekom redovnog održavanja.

\*<sup>6</sup> : Filtar goriva se smatra stavkom kojoj nije potrebno održavanje, ali periodička provjera je preporučena i njena učestalost ovisi o (ne)čistoći goriva na raspolaganju. Ako primjetite smanjeni protok goriva, gubitak snage, otežani hladni start i sl. preporuča se promjena filtra goriva neovisno o intervalu održavanja i u svakom slučaju konzultacija s ovlaštenim HYUNDAI trgovcem.

\*<sup>7</sup> : Ako nedostaje rashladnog sredstva, dodajte samo destiliranu ili meku vodu. Nikad nemojte u sistem dodavati tvrdu vodu. Nepravilno rashladno sredstvo može izazvati teška oštećenja motora.

\*<sup>8</sup> : Provjerite bučan rad razvodnog mehanizma i podesite po potrebi. Preporučamo da sustav provjeri ovlašteni HYUNDAI trgovac.





## Raspored redovnog održavanja (nastavak) (osim Europe)

| STAVKA<br>ODRŽAVANJA                | INTERVAL   | Mjeseci      | 12 | 24 | 36 | 48 | 60 | 72 | 84  | 96  |
|-------------------------------------|------------|--------------|----|----|----|----|----|----|-----|-----|
|                                     | ODRŽAVANJA | Milje x 1000 | 10 | 20 | 30 | 40 | 50 | 60 | 70  | 80  |
|                                     |            | Km x 1000    | 15 | 30 | 45 | 60 | 75 | 90 | 105 | 120 |
| Tekućina kočnica/spojke             |            |              | I  | I  | I  | I  | I  | I  | I   | I   |
| Disk kočnice i obloge               |            |              | I  | I  | I  | I  | I  | I  | I   | I   |
| Upravljački mehanizam               |            |              | I  | I  | I  | I  | I  | I  | I   | I   |
| Poluosovine i manžete               |            |              |    |    |    | I  |    | I  |     | I   |
| Gume (tlak i istrošenost)           |            |              | I  | I  | I  | I  | I  | I  | I   | I   |
| Prednje sponje                      |            |              | I  | I  | I  | I  | I  | I  | I   | I   |
| Rashladno sredstvo klima-uređaja    |            |              | I  | I  | I  | I  | I  | I  | I   | I   |
| Kompresor klima-uređaja             |            |              | I  | I  | I  | I  | I  | I  | I   | I   |
| Filtar klima-uređaja                |            |              | R  | R  | R  | R  | R  | R  | R   | R   |
| Ulje ručnog mjenjača * <sup>9</sup> |            |              |    |    |    | I  |    |    |     | I   |
| Exhaust system                      |            |              |    | I  |    | I  |    | I  |     | I   |

I : Provjera i po potrebi podešavanje, ispravljanje, čišćenje ili zamjena

R : Zamjena

\*<sup>9</sup> : Ulje u ručnom mjenjaču treba zamijeniti nakon svakog potapanja mjenjača u vodu.



## Održavanje

### Otežani uvjeti korištenja (osim Europe)

Stavke iz tablice se moraju češće servisirati na vozilima čiji način korištenja ukazuje na otežano korištenje. Modificirani i prilagođeni raspored održavanja pronađite u tablici dolje.

R : Zamjena I : Provjera i po potrebi podešavanje, ispravljanje, čišćenje ili zamjena

| Stavka održavanja                         | Operacija održavanja | Interval                        | Uvjeti vožnje                   |
|---|----------------------|---------------------------------|---------------------------------|
| Motorno ulje i filter ulja                | R                    | Svakih 5000 km ili 6 mjeseci    | A, B, C, D, E, F, G, H, I, J, K |
| Filter zraka                              | R                    | Češća zamjena, ovisno o stanju  | C, E                            |
| Svjećice                                  | R                    | Češća zamjena, ovisno o stanju  | A, B, G, F, H, I, K             |
| Upravljački sustav, spone i manžete       | I                    | Češća provjera, ovisno o stanju | C, D, E, F, G                   |
| Ležaji prednjeg ovjesa                    | I                    | Češća provjera, ovisno o stanju | C, D, E, F, G                   |
| Disk kočnice i obloge, čeljusti i diskovi | I                    | Češća provjera, ovisno o stanju | C, D, E, G, H                   |
| Parkirna kočnica                          | I                    | Češća provjera, ovisno o stanju | C, D, G, H                      |



| Stavka održavanja                      | Operacija održavanja | Interval                        | Uvjeti vožnje             |
|--|----------------------|---------------------------------|---------------------------|
| Poluosovine i manžete                  | I                    | Češća provjera, ovisno o stanju | C, D, E, F, G, H, I, J    |
| Filtar zraka klima-uređaja             | R                    | Češća zamjena, ovisno o stanju  | C, E, G                   |
| Ulje ručnog mjenjača (ako je u opremi) | R                    | Svakih 120.000 km               | C, D, E, F, G,<br>H, I, J |

### Otežani uvjeti korištenja (definicije)

- A : Učestala vožnja kratkim udaljenostima manjima od 8 km u normalnim temperaturama ili manje od 16 km u smrzavajućim temperaturama.
- B : Opsežan rad motora u praznom hodu ili vožnja niskim brzinama na duljim udaljenostima.
- C : Vožnja na grubim, prašnjavim, blatnim, neasfaltiranim, makadamskim ili solju posipanim cestama.
- D : Vožnja u područjima gdje se koriste sol ili drugi korozivni materijali ili u vrlo hladnim vremenskim uvjetima.

E : Vožnja u pješčanim područjima.

F : Vožnja u gustom gradskom prometu.

G : Vožnja na uzbrdicama, nizbrdicama, ili planinskim cestama.

H : Vuča prikolice ili korištenje kamp-kućice ili krovnih nosača.

I : Vožnja kao patrolni automobil, taxi, komercijalno vozilo ili vuča vozila.

J : Vožnja preko 170 km/h.

K : Česta vožnja u stani-kreni uvjetima i uz manje od 15.000 km godišnje.

## Održavanje

### OBJAŠNJENJE STAVKI RASPOREDA ODRŽAVANJA

#### Motorno ulje i filter

Motorno ulje i filter trebaju se zamijeniti u intervalima propisanim u rasporedu održavanja. Ako se automobil vozi u teškim uvjetima, potrebne su češće zamjene ulja i filtra.

#### Pogonsko remenje

Pregledajte svo pogonsko remenje za tragove rezova, pukotine, pretjeranu istrošenost ili zasićenje uljem i zamijenite ako je potrebno. Pogonsko remenje treba provjeravati redovito za pravilnu napetost i prilagoditi po potrebi.

#### OPREZ

**Kad pregledavate remen, postavite prekidač za paljenje u položaj LOCK/OFF ili ACC.**

#### Filter goriva

Začepljen filter može ograničiti brzinu pri kojoj je moguće voziti, oštetiti sustav emisije i uzrokovati višestruke probleme, poput teškog pokretanja. Ako se pretjerana količina strane tvari nagomila u spremniku za gorivo, filter će možda biti potrebno češće zamijeniti.

Nakon ugradnje novog filtra, pokrenite motor na nekoliko minuta i provjerite ima li curenja na priključcima. Preporučujemo da filter goriva zamijeni ovlaštenu HYUNDAI trgovac.

#### Vodovi goriva, crijeva goriva i priključci

Provjerite vodove goriva, crijeva goriva i priključke za curenje i oštećenja. Preporučujemo da vodove goriva, crijeva goriva i priključke zamijeni ovlaštenu HYUNDAI trgovac.

#### Vapor hose and fuel filler cap

The vapor hose and fuel filler cap should be inspected at those intervals specified in the maintenance schedule. Make sure that a new vapor hose or fuel filler cap is correctly replaced.

#### Filter zraka

Preporučujemo da filter zraka zamijeni ovlaštenu HYUNDAI trgovac.

#### Svjeće

Vodite računa da ugradite nove svjeće odgovarajuće toplinske vrijednosti.

#### UPOZORENJE

**Nemojte otpajati ili pregledavati svjeće dok je motor vruć. Može doći do opekline.**

#### Sustav hlađenja

Provjerite dijelove sustava hlađenja, poput hladnjaka, spremnika za rashladnu tekućinu, crijeva i priključke za curenje i oštećenje. Zamijenite sve oštećene dijelove.



## Rashladna tekućina

Rashladnu tekućinu treba zamijeniti u intervalima propisanim u rasporedu održavanja.

## Zazor ventila (benzinski motor)

Pregledajte pretjeranu buku ventila i/ili vibracije motora i prilagodite po potrebi.

Preporučujemo da sustav provjeri ovlaštene HYUNDAI trgovac.

## Ulje ručnog mjenjača

Pregledajte ulje ručnog mjenjača prema rasporedu održavanja.

## Crijeva i vodovi kočnica

Vizualno provjerite pravilnu ugradnju, trljanje, pukotine, propadanje i bilo kakvo curenje. Odmah zamijenite sve propale ili oštećene dijelove.

## Kočiona tekućina

Provjerite razinu kočione tekućine u spremniku za kočionu tekućinu. Razina bi trebala biti između oznaka "MIN" i "MAX" sa strane spremnika. Koristite samo hidrauličnu kočionu tekućinu u skladu s DOT3 ili DOT4 specifikacijom.

## Parkirna kočnica

Provjerite parkirnu kočnicu uključujući ručicu i sajle kočnice.

## Kočione pločice, kliješta i diskovi

Provjerite pločice za pretjeranu istrošenost, diskove za dotrajalost i istrošenost, i kliješta za curenje tekućine.

Za više informacija o provjeravanju granica istrošenosti pločica ili obloga, pogledajte HYUNDAI internetsku stranicu.

(<http://service.hyundai-motor.com>)

## Vijci za prihvat ovjesa

Provjerite prijvate ovjesa za labavost ili oštećenje. Zategnite na propisani zatezni moment.

## Letva volana, spone, manžete, krajnici

Sa zaustavljenim vozilom i isključnim motorom, provjerite za pretjeranu zračnost upravljača.

Provjerite spone za iskrivljenje ili oštećenje.

Provjerite manžete i krajnike za propadanje, pukotine ili oštećenje.

Zamijenite sve oštećene dijelove.

## Poluosovine i manžete

Provjerite poluosovine, manžete i kopče manžeta za pukotine, propadanje ili oštećenje. Zamijenite sve oštećene dijelove i, ako je potrebno, koristite mast za podmazivanje.

## Rashladno sredstvo/kompresor klimatizacije

Provjerite vodove klimatizacije i priključke za curenje i oštećenje.



## Održavanje

### MOTORNO ULJE

#### Provjeravanje razine motornog ulja

1. Pridržavajte se svih sigurnosnih uputa proizvođača ulja.
2. Vodite računa da je vozilo na ravnom tlu.
3. Pokrenite motor i dopustite da postigne radnu temperaturu.
4. Ugasite motor i pričekajte nekoliko minuta (oko 5 minuta) da se ulje vrati u uljni karter.
5. Izvucite šipku za mjerenje, obrišite ju i ponovno umetnite do kraja.

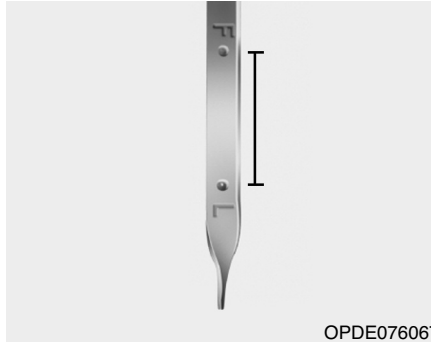

OPDE076067

6. Ponovno izvucite šipku za mjerenje i provjerite razinu. Razina treba biti između F i L.

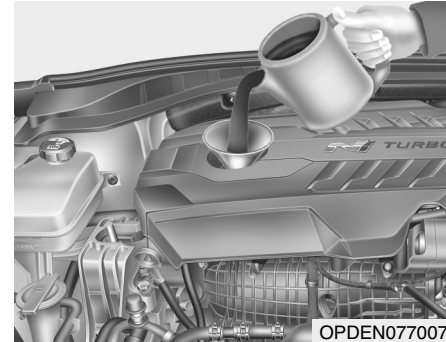

OPDEN077007

7. Ako je trag ulja blizu oznake L, dodajte ulje dok se razina ne podigne do F.

Koristite samo preporučeno motorno ulje. **(Pogledajte 'Preporučena ulja' u poglavlju 8.)**

#### **⚠ UPOZORENJE**

##### **Crijevo hladnjaka**

**Budite vrlo oprezni kako ne biste dodirnuli crijevo hladnjaka kad provjeravate ili dodajete motorno ulje jer može biti dovoljno vruće da Vas opeče.**

**OPREZ**

Kako biste spriječili oštećenje motora:

- Nemojte dodati previše motornog ulja. To može oštetiti motor.
- Nemojte proliti motorno ulje, kad dodajete ili mijenjate motorno ulje. Ako prolijete motorno ulje u motorni prostor, odmah ga pobrišite.
- Kad obrišete šipku za mjerenje, trebali biste obrisati s čistom krpom. Kad se pomiješa s krhotinama, može uzrokovati oštećenje motora.

**Mijenjanje motornog ulja i filtra**

Preporučujemo da motorno ulje i filter zamijeni ovlaštteni HYUNDAI trgovac prema rasporedu održavanja na početku ovog poglavlja.

**⚠ UPOZORENJE**

Rabljeno motorno ulje može uzrokovati iritaciju ili rak kože ako se ostavi u dodiru s kožom na dulje vrijeme. Rabljeno motorno ulje sadrži kemikalije koje su uzrokovale rak kod laboratorijskih životinja. Uvijek zaštitite Vašu kožu temeljitim pranjem ruku sa sapunom i toplom vodom što je prije moguće nakon rukovanja rabljenog motornog ulja.



## Održavanje

### RASHLADNA TEKUĆINA MOTORA

Sustav hlađenja pod visokim pritiskom ima spremnik ispunjen cjelogodišnjom antifriz rashladnom tekućinom. Spremnik se puni u tvornici.

Provjerite zaštitu antifriza i razinu koncentracije rashladne tekućine barem jedanput godišnje, na početku zimskog razdoblja i prije putovanja u hladniju klimu.

#### OPREZ

- Kad se motor pregrije zbog niske razine rashladne tekućine motora, naglo dodavanje rashladne tekućine motora može uzrokovati pukotine u motoru. Kako biste spriječili oštećenje, dodajte rashladnu tekućinu motora polako u malim količinama.
- Nemojte voziti bez rashladne tekućine motora. To može uzrokovati kvar vodene pumpe i zaribanje motora, itd.

#### Provjeravanje razine rashladne tekućine

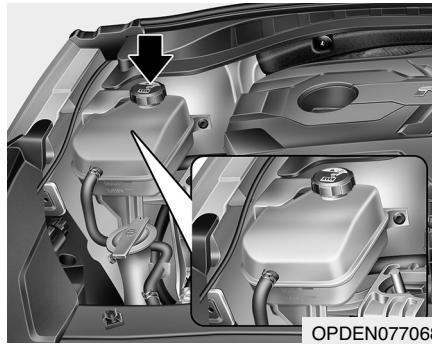

OPDEN077068

Provjerite stanje i priključke svih crijeva sustava hlađenja i crijeva grijača. Zamijenite sva otečena ili propala crijeva.

Razina rashladne tekućine treba biti popunjena između F (MAX) i L (MIN) oznaka sa strane spremnika za rashladnu tekućinu kad je motor hladan.

Ako je razina rashladne tekućine niska, dodajte dovoljno destilirane vode. Dovedite razinu do F (MAX), ali ne iznad te oznake. Ako je potrebno često nadolijevati rashladnu tekućinu, preporučujemo da sustav pregleda ovlašteni HYUNDAI trgovac.

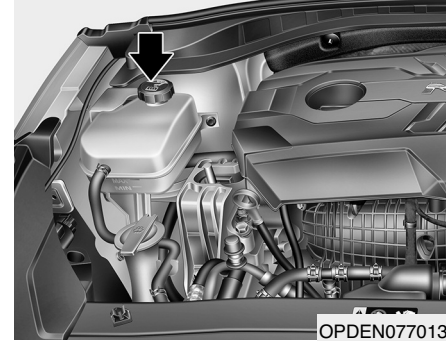

OPDEN077013

#### ! UPOZORENJE

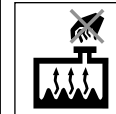

Nikada nemojte pokušavati ukloniti čep hladnjaka dok motor radi ili je vruć. To može dovesti do oštećenja sustava hlađenja i motora i može rezultirati ozbiljnim tjelesnim ozljedama od prštanja vruće rashladne tekućine ili pare.

(nastavlja se)

**(nastavak)**

**Ugasite motor i pričekajte dok se ohladi. Budite izrazito oprezni kod uklanjanja čepa hladnjaka. Omotajte ga debelim ručnikom i polako djelomično okrenite u suprotnom smjeru od kazaljke na satu. Odmaknite se dok se ispusti pritisak iz sustava hlađenja.**

**Kad ste sigurni da je sav pritisak ispušten, pritisnite čep prema dolje, koristeći debeli ručnik i nastavite ga okretati u suprotnom smjeru od kazaljke na satu kako biste ga uklonili.**

**UPOZORENJE**

**Električni motor ventilatora može se pokrenuti u svakom trenutku čak i ako motor nije uključen i može izazvati ozbiljen ozljede.**

**Pazite da ruke, kosa ili odjeća ne dođu u dodir s rotirajućim lopaticama ventilatora.**

Elektromotorom (ventilatorom za hlađenje) upravljaju temperatura rashladne tekućine motora, rashladni pritisak i brzina vozila. Ponekad može raditi i kad je motor ugašen. Budite izrazito oprezni kad radite blizu lopatica ventilatora za hlađenje kako Vas ne bi ozlijedile rotirajuće lopatice ventilatora. Kako se temperatura rashladne tekućine motora smanjuje, elektromotor će se automatski isključiti. To je normalno stanje.

Budite osobito oprezni, elektromotor (ventilator za hlađenje) može raditi dok sve dok ne otpojite negativan kabel akumulatora.

**Preporučena rashladna tekućina**

- Kad dodajete rashladnu tekućinu, koristite samo destiliranu vodu ili meku vodu za Vaše vozilo i nikada ne miješajte tvrdu vodu u rashladnu tekućinu napunjenu u tvornici. Nepravilna mješavina rashladne tekućine može rezultirati ozbiljnim kvarom ili oštećenjem motora.
- Motor u Vašem vozilu ima aluminijske dijelove motora i mora biti zaštićen etilen glikol rashladnom tekućinom za sprečavanje korozije ili zamrzavanja.

- **NEMOJTE KORISTITI** rashladnu tekućinu s alkoholom ili metanolom ili ih miješati s propisanom rashladnom tekućinom.
- Nemojte koristiti otopinu koja sadrži više od 60% antifrizu ili manje od 35% antifrizu, što bi smanjilo učinkovitost otopine.

Za postotak mješavine, pogledajte sljedeću tablicu.

| Ambijentalna temperatura | Postotak mješavine (volumena) |      |
|--------------------------|-------------------------------|------|
|                          | Antifriz                      | Voda |
| -15°C                    | 35                            | 65   |
| -25°C                    | 40                            | 60   |
| -35°C                    | 50                            | 50   |
| -45°C                    | 60                            | 40   |

***i* OBAVIJEST**

**Ako niste sigurni kako postići različite omjere vode i antifrizu, koristite omjer 50:50. Njega je najlakše postići (jednaka količina vode i antifrizu), a pokriva temperaturni raspon od -35°C na više.**



## Održavanje

**⚠ UPOZORENJE**

**Dobro zatvorite poklopac rashladnog spremnika nakon dodavanja rashladnog sredstva. U protivnom prijeti pregrijavanje motora.**

■ Motorni prostor, prednji pogled

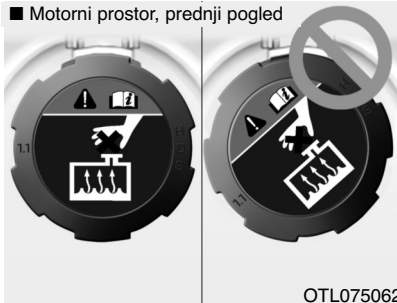

OTL075062

**1. Oznaka na čepu spremnika rashladnog sustava mora gledati kao na skici.**

**(nastavlja se)**

**(nastavak)**

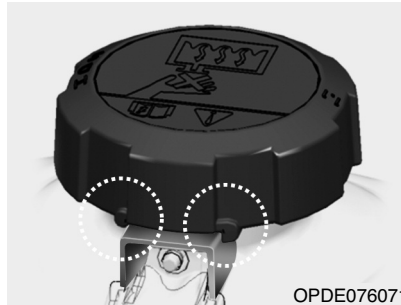

OPDE076071

**2. Graničnici na čepu moraju biti sigurno u zahvatu s kvačicom prema ilustraciji.**

**Mijenjanje rashladne tekućine**

Preporučujemo da rashladnu tekućinu zamijeni ovlaštenu HYUNDAI trgovac prema rasporedu održavanja na početku ovog poglavlja.

**OPASKA**

**Stavite debelu krpu ili tkaninu oko čepa hladnjaka prije nadolijevanja rashladne tekućine kako biste spriječili curenje rashladne tekućine po dijelovima motora, poput alternatora.**



## TEKUĆINA KOČNICA/SPOJKE

### Provjeravanje razine kočione tekućine

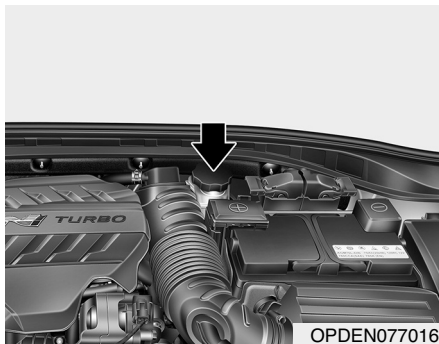

Provjerite razinu tekućine u spremniku povremeno. Razina tekućine treba biti između MAX i MIN oznaka sa strane spremnika.

Prije uklanjanja čepa spremnika i dodavanja kočione tekućine, temeljito očistite područje oko čepa spremnika kako biste spriječili onečišćenje kočione tekućine.

Ako je razina niska, dodajte tekućinu do razine MAX. Razina će se sniziti s prijedonom kilometražom. To je normalno stanje povezano s trošenjem obloga kočnica. Ako je razina tekućine pretjerano niska, preporučujemo da sustav provjeri ovlašteni HYUNDAI trgovac.

#### **i** OBAVIJEST

Koristite samo propisanu kočionu tekućinu. (Pogledajte “Preporučena maziva i kapaciteti” u poglavlju 8.)

Nikada nemojte miješati različite vrste tekućina.

#### **i** OBAVIJEST

Prije uklanjanja čepa spremnika tekućine kočnica/spojke, pročitajte upozorenje na čepu.

#### **i** OBAVIJEST

Očistite čep spremnika prije uklanjanja. Koristite samo DOT3 ili DOT4 tekućine kočnica/spojke iz posude koja još nije bila otvorena.

### **!** UPOZORENJE

**U slučaju da kočioni sustav zahtijeva često dodavanje tekućine, to ukazuje na curenje iz kočničkog sustava. Preporučujemo da sustav pregleda ovlašteni HYUNDAI trgovac.**

### **!** UPOZORENJE

Kad mijenjate i dodavate kočionu tekućinu, rukujte pažljivo. Nemojte dopustiti da dođe u dodir s Vašim očima. Ako kočiona tekućina dođe u dodir s Vašim očima, odmah ih isperite s velikom količinom svježe vode iz slavine (ispirite barem 15 minuta). Neka doktor pregleda Vaše oči što je prije moguće.

### **OPREZ**

- Nemojte dopustiti da kočiona tekućina dođe u dodir s lakom karoserije, jer će to rezultirati oštećenjem laka.
- Kočiona tekućina, koja je dulje vrijeme izložena otvorenom zraku, nikada ne bi smjela biti korištena jer se ne može jamčiti njezina kvaliteta. Trebate ju pravilno odbaciti.
- Nemojte staviti krivu vrstu tekućine. Nekoliko kapi mineralnog ulja, poput motornog ulja, u Vašem kočionom sustavu može oštetiti dijelove kočionog sustava.

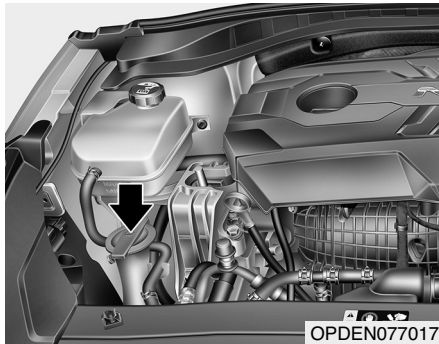

## Održavanje

**TEKUĆINA ZA PRANJE STAKLA****Provjeravanje razine tekućine za stakla**

Provjerite razinu tekućine u spremniku tekućine za stakla i dodajte tekućinu ako je potrebno.

Također, dodajte tekućinu za stakla kad indikator upozorenja ( ) niske razine tekućine za stakla svijetli na instrumentnoj ploči.

Obična voda se može koristiti ako tekućina za stakla nije dostupna. Međutim, koristite otapalo za pranje s karakteristikama antifrizu u hladnim klimama kako biste spriječili zamrzavanje.

**⚠ UPOZORENJE**

- Rashladna tekućina može znatno zakloniti vidljivost kad se rasprši po vjetrobranskom staklu i može uzrokovati gubitak kontrole nad vozilom ili oštećenje laka i karoserije.
- Tekućine za pranje vjetrobranskog stakla sadrže određenu količinu alkohola i mogu biti zapaljive u nekim okolnostima. Nemojte dopustiti da iskre ili plamen dođu u kontakt s tekućinom za stakla ili spremnikom tekućine za stakla. Može doći do oštećenja vozila i putnika.
- Tekućine za pranje vjetrobranskog stakla su otrovne za ljude i životinje. Nemojte piti i izbjegavajte kontakt s tekućinom za pranje vjetrobranskog stakla. Može doći do ozbiljnih ozljeda ili smrti.
- Držite podalje od djece i životinja.

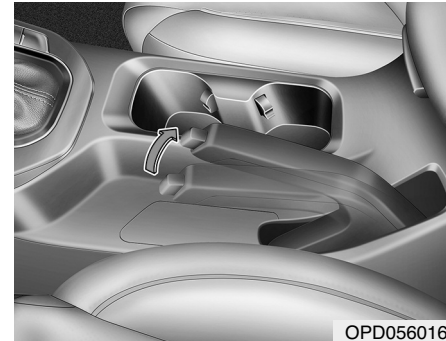
**PARKIRNA KOČNICA****Provjera parkirne kočnice**

Provjerite hod ručice parkirne kočnice brojeći 'klikove' tijekom povlačenja ručice iz opuštenog položaja. Također, parkirna bi kočnica sama trebala sigurno zadržavati vozilo od pokretanja na dosta izraženom nagibu. Ako je hod ručice manji ili veći od predviđenog, preporučamo da parkirnu kočnicu pregleda ovlaštenu HYUNDAI trgovac.

**Hod: 5-6 'klikova' uz silu od 196 N (20 kg).**



## FILTAR ZRAKA

### Zamjena filtra

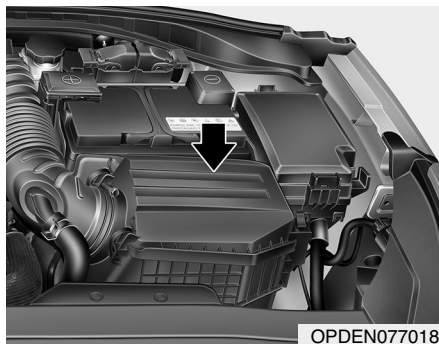

Filtar se može prije pregleda ispuhati stlačenim zrakom.

Mora biti zamijenjen kad je potrebno i ne smije se prati jer će voda oštetiti filter.

Ako je prljav, filter treba biti zamijenjen.

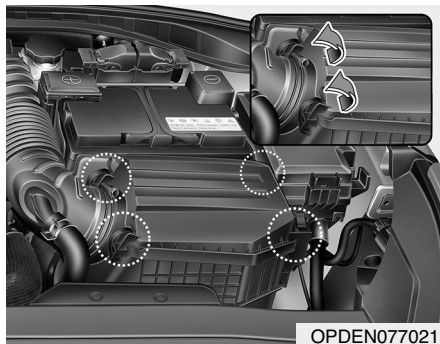

1. Olabavite kopče koje povezuju poklopac filtra zraka i otvorite poklopac.

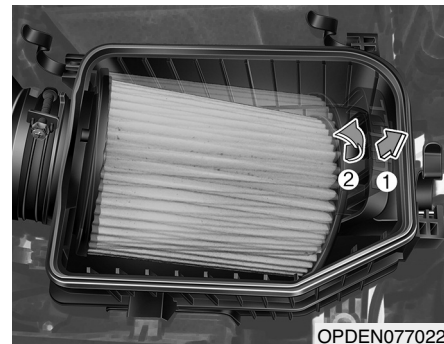

2. Izvucite dio na kojem piše PULL (1).

3. Prebrišite unutrašnjost filtra zraka.

4. Zamijenite filter zraka.

5. Zaključajte poklopac kopčama za povezivanje poklopca.

6. Provjerite je li poklopac sigurno učvršćen.



## Održavanje

### **i** OBAVIJEST

■ Primjer

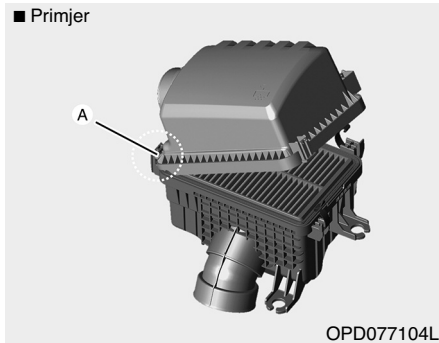

OPD077104L

Šarka mora sjesti u svoj procjep (A) prije osiguranja kućišta pomoću elastičnih kopči.

### **i** OBAVIJEST

Ako se vozilo koristi u ekstremno prašnjavim ili pješčanim područjima, zamijenite element češće nego u uobičajenim preporučenim intervalima. (Pogledajte “Održavanje u teškim uvjetima korištenja” u ovom poglavlju.)

### **OPREZ**

- Nemojte voziti s uklonjenim filtrom zraka; to će rezultirati pretjeranim trošenjem motora.
- Kad uklanjate filter zraka, budite oprezni da prašina ili prljavština ne uđu u usis zraka jer može doći do oštećenja.
- Preporučujemo da koristite originalne dijelove ovlaštenog HYUNDAI trgovca. Korištenje neoriginalnih dijelova može oštetiti senzor protoka zraka.



## FILTAR ZRAKA KLIMA-UREĐAJA

### Pregled filtra

Ako se vozilo dulje vrijeme koristi u izrazito zagađenim gradovima ili na prašnjavim, grubim cestama, filter se treba pregledati češće i zamijeniti ranije. Kad Vi, vlasnik, zamijenite filter zraka klima-uređaja, zamijenite ga obavljajući sljedeću proceduru, i budite oprezni da izbjegnute oštećivanje drugih komponenti.

Zamijenite filter prema rasporedu održavanja.

### Zamjena filtra

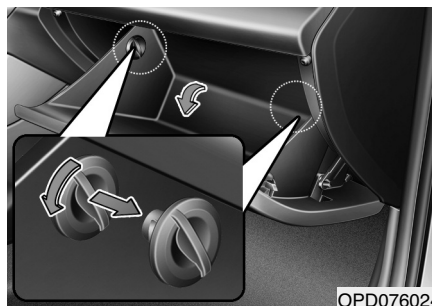

OPD076024

1. S otvorenim pretincem za rukavice, uklonite čepove s obje strane.



OPD076023

2. Uklonite polugu podrške.



OPD076025

3. Pritisnite poklopac (1) filtra zraka klima-uređaja dok pritišćete bravicu s obje strane poklopca.
4. Izvucite poklopac (2).

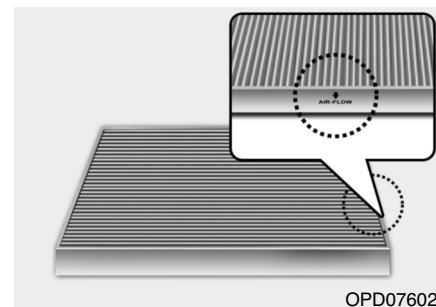

OPD076026

5. Zamijenite filter zraka klima-uređaja.
6. Ponovno sastavite suprotnim redoslijedom od rastavljanja.







### **i** OBAVIJEST

Ugradite novi filter zraka klima-uređaja u pravilnom smjeru sa simbolom strelice (↓) okrenutim prema dolje.

Inače, učinkovitost klima-uređaja se može smanjiti i možda može doći do buke.

## METLICE BRISAČA

### Blade inspection

Onečišćenje vjetrobranskog stakla ili metlica brisača sa stranom tvari može smanjiti učinkovitost brisača vjetrobrana. Uobičajeni izvori onečišćenja su kukci, smola, i tretmani vrućim voskom korišteni u nekim komercijalnim autopraonicama. Ako metlice ne brišu pravilno, očistite staklo i metlice s dobrim sredstvom za čišćenje ili blagim deterdžentom i temeljito ih isperite čistom vodom.

### OPREZ

- Kako biste spriječili oštećenje metlica brisača, nemojte koristiti benzin, kerozin, razrjeđivač ili druga otapala na ili blizu njih.
- Kako biste spriječili oštećenje ruke brisača ili drugih komponenti, nemojte pokušavati pomaknuti brisače ručno.
- Korištenje neodobrene metlice brisača može rezultirati kvarom i otkazivanjem brisača.

### **i** OBAVIJEST

Komercijalni vrući vosak koji se primjenjuje u automatskim autopraonicama može otežati čišćenje vjetrobranskog stakla.

### **i** OBAVIJEST

Metlice brisača su potrošna stavka i normalno istrošenje nije predmet jamstva proizvođača.





## Zamjena metlica

Kad brisači više ne čiste adekvatno, metlice su možda istrošene ili ispušane, i treba ih zamijeniti.

### OPREZ

**Kako biste spriječili oštećenje ruke brisača ili drugih komponenti, nemojte pokušavati pomaknuti brisače ručno.**

### OPREZ

**Korištenje neodobrene metlice brisača može rezultirati kvarom i otkazivanjem brisača.**

### OPREZ

- **Kako biste spriječili oštećenja poklopca motora ili ruku brisača, ruke brisača podignite samo kad su u gornjem položaju.**
- **Prije vožnje ruke brisača obavezno spustite na vjetrobran.**

## Metlica prednjih brisača

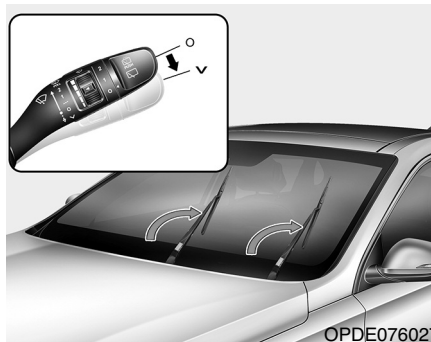

This vehicle has a "hidden" wiper design which means that the wipers cannot be lifted when they are in their bottom resting position.

1. Ugasite motor, pomaknite prekidač za uključivanje brisača u položaj jednog zamaha √ u roku od 20 sekundi i držite ga tako dulje od 2 sekunde dok se ruke brisača ne podignu u svoj gornji položaj (kao na slici).
2. Sad možete podići brisače u zrak.
3. Nježno vratite brisače na vjetrobran.

4. Uključite brisače u bilo koji položaj kako bi se vratili u donji položaj.





## Održavanje

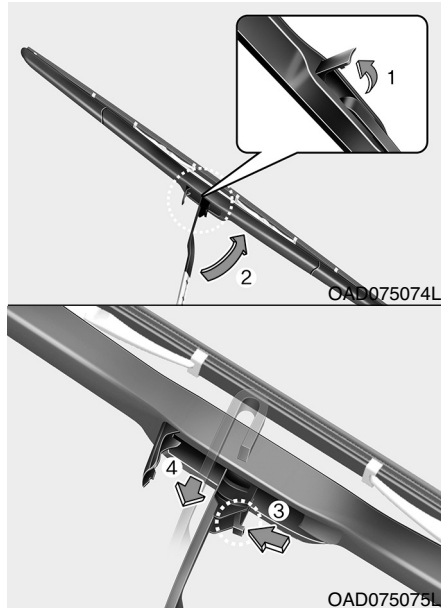

1. Podignite poklopac kopče brisača (1). Potom podignite metlicu brisača (2).
2. Dok pritišćete kopču (3), povucite metlicu prema dolje (4).



3. Uklonite metlicu s ruke brisača (5).
4. Ugradite novu metlicu brisača obrnutim redoslijedom od uklanjanja.
5. Spustite ruku brisača i metlicu na staklo.

## Zamjena metlice stražnjeg brisača

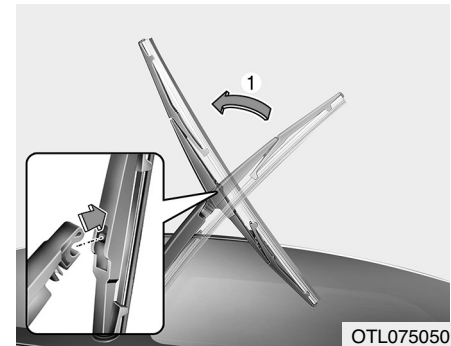

1. Podignite ruku brisača i izvucite sklop metlice brisača.



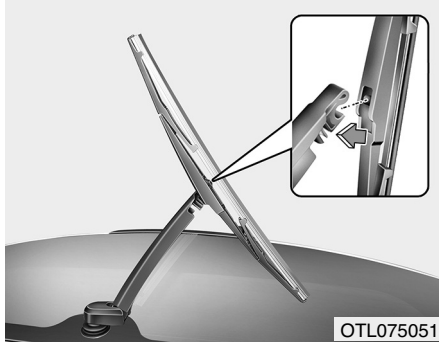

2. Ugradite novi sklop metlice umetanjem središnjeg dijela u prorez u ruci brisača dok ne klikne na mjesto.
  3. Provjerite da je sklop metlice čvrsto ugrađen pokušajem blagog povlačenja sklopa.
- Kako biste spriječili oštećenje ruku brisača ili drugih komponenti, preporučujemo da metlice brisača zamijeni ovlašteni HYUNDAI trgovac.

## AKUMULATOR

### ⚠ UPOZORENJE

#### Opasnosti akumulatora

Pažljivo pročitajte sljedeće upute pri rukovanju akumulatora i **UVIJEK** ih se pridržavajte.



Uvijek pažljivo pročitajte sljedeće upute pri rukovanju akumulatora.



Nosite uvijek zaštitu za oči kako bi se zaštitili od eventualnih curenja kiseline.



Držite upaljene cigarete i druge plamene ili iskre podalje od akumulatora.



Vodik, vrlo zapaljiv plin, uvijek je prisutan u ćelijama akumulatora i može eksplodirati ako je zapaljen.



Držite akumulatore izvan dohvata djece.

(nastavlja se)

(nastavak)



Akumulatori sadrže vrlo nagrizajuću **SUMPORNU KISELINU**. Nemojte dopustiti da kiselina akumulatora dođe u kontakt s Vašom kožom, očima, odjećom ili lakom.

Ako elektrolit uđe u Vaše oči, isperite oči čistom vodom najmanje 15 minuta i odmah potražite medicinsku pomoć.

Ako elektrolit dospije na Vašu kožu, temeljito operite zahvaćeno područje. Ako osjetite bol ili osjećaj peckanja, odmah potražite medicinsku pomoć.

- Kad podižete akumulator plastičnog kućišta, pretjerani pritisak na kućištu može uzrokovati curenje kiseline iz akumulatora, rezultirajući tjelesnim ozljedama. Podignite s nosačem akumulatora ili Vašim rukama na suprotnim kutevima.
- Nemojte pokušavati pokrenuti motor posudbom struje, ako je vaš akumulator smrznut.

(nastavlja se)





## Održavanje

### (nastavak)

- Nikada nemojte pokušavati puniti akumulator kad su kablovi akumulatora spojeni.
- Sustav električnog paljenja radi pri visokom naponu. Nikada nemojte dodirivati ove komponente dok motor radi ili s uključenim paljenjem.

**Nepridržavanje prethodno navedenih upozorenja može rezultirati ozbiljnim tjelesnim ozljedama ili smrću.**

### OPREZ

- Ako se vozilo ne koristi dulji vremenski period na području niske temperature, odspojite akumulator i unesite ga unutra.
- Uvijek napunite akumulator do kraja kako biste spriječili oštećenje kućišta akumulatora na područjima niske temperature.

### OPREZ

**Ako koristite neodobrene električne uređaje, akumulator se može isprazniti. Nikada nemojte koristiti neodobrene uređaje.**

### Za najbolji rad akumulatora

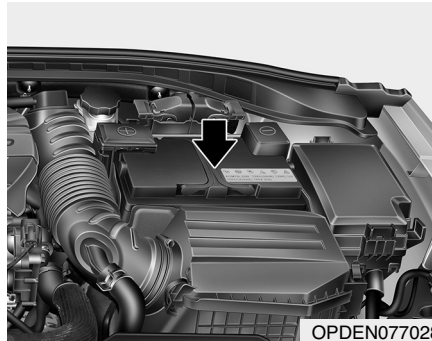

OPDEN077028

- Držite akumulator sigurno montiranim.
- Držite vrh akumulatora čistim i suhim.
- Držite polove i kleme čistima, zategnutima, i premazanima petrolejskim gelom ili mašću za polove.
- Odmah isperite sav proliven elektrolit s akumulatora otopinom vode i sode bikarbone.
- Ako vozilo neće biti korišteno dulje vrijeme, otpojite kablove akumulatora.

## Oznaka kapaciteta akumulatora

### ■ Primjer



OLMB073072

\* Stvarna oznaka akumulatora u vozilu može se razlikovati od ilustracije.

1. CMF60L-BCI : Ime modela akumulatora marke HYUNDAI
2. 12V : Nominalni napon
3. 60Ah(20HR) : Nominalni kapacitet (u amper satima)
4. 92RC : Nominalni rezervni kapacitet (u minutama)
5. 550CCA : Struja hladnog starta u amperima prema standardu SAE
6. 440A : Struja hladnog starta u amperima prema standardu EN





## Punjenje akumulatora

### *Pomoću punjača*

Vaše vozilo ima akumulator na bazi kalcija kojeg ne treba održavati.

- Ako se akumulator isprazni u kratkom roku (jer su, primjerice, prednja svjetla ili unutarnja svjetla ostala upaljena dok vozilo nije bilo u uporabi), punite ga sporim punjenjem na 10 sati.
- Ako se akumulator isprazni postepeno zbog visokog električnog opterećenja dok je vozilo korišteno, punite ga pri 20-30A na 2 sata.

## UPOZORENJE

### Punjenje akumulatora

Kad punite akumulator, držite se sljedećih mjera opreza:

- **Prije obavljanja održavanja ili punjenja akumulatora, isključite sve dodatne uređaje i zaustavite motor.**
- **Akumulator se mora izvaditi iz vozila i staviti u područje s dobrom ventilacijom.**
- **Nemojte dopustiti cigarete, iskre, ili plamen u blizini akumulatora.**
- **Nosite zaštitu za oči kad provjeravate akumulator tijekom punjenja.**
- **Promatrajte akumulator tijekom punjenja i zaustavite ili smanjite brzinu punjenja ako ćelije akumulatora počnu nasilno klučati ili ako temperatura elektrolita bilo koje ćelije prijede 49°C.**

(nastavlja se)

(nastavak)

- **Negativni kabel akumulatora mora se prvi skinuti i posljednji postaviti kad je akumulator otpojen.**
- **Isključite punjač akumulatora sljedećim redoslijedom.**
  - (1) **Isključite glavni prekidač punjača akumulatora.**
  - (2) **Otkāčite negativnu klemu s negativnog pola akumulatora.**
  - (3) **Otkāčite pozitivnu klemu s pozitivnog pola akumulatora.**
- **Uvijek koristite originalni HYUNDAI akumulator, ako je potrebna zamjena.**



## Održavanje

 **OPREZ****AGM akumulator (ako je u opremi)**

- **Absorbent Glass Matt (AGM – gel) akumulatori ne zahtijevaju održavanje i preporučamo da gel akumulatora servisiraju samo ovlašteni HYUNDAI trgovci. Za dopunjavanje gel akumulatora koristite samo automatske punjače koji su specijalno razvijeni za AGM (gel) akumulator.**
- **Ako je potrebna zamjena, preporučamo da uvijek koristite originalni HYUNDAI akumulator.**
- **Nemojte otvarati ili skidati poklopce s akumulatora. To može omogućiti prolijevanje elektrolita koje može izazvati ozbiljne ozljede.**

**Pokretanje posudbom struje**

Nakon što ste pokrenuli motor posudbom struje iz dobrog akumulatora vozite vozilo barem 20-30 minuta prije gašenja motora. Možda nećete moći iznova pokrenuti motor, ako se akumulator nije stigao dovoljno dopuniti. Pogledajte 'posudbu struje' u poglavlju 6 za točan opis

 **OBAVIJEST**

**Nepropisno odložen akumulator predstavlja opasnost po okoliš i ljudsko zdravlje.**

**Odložite akumulator sukladno zakonskim propisima.**

**Resetiranje stavki**

Stavke se trebaju resetirati nakon što je akumulator ispražnjen ili je akumulator otpojen.

- Automatsko podizanje/spuštanje prozora
- Krovni otvor
- Putno računalo
- Sustav klima-uređaja
- Sustav memoriranja položaja sjedala vozača
- Sat
- Audio uređaj

## GUME I KOTAČI

### UPOZORENJE

#### Napuhanost guma

Pretjerana napuhanost ili nedovoljna napuhanost mogu smanjiti vijek trajanja gume, negativno utjecati na upravljivost vozila i dovesti do naglog otkazivanja gume. To može uzrokovati gubitak kontrole nad vozilom i potencijalne ozljede.

- Pregledajte Vaše gume često za pravilnu napuhanost kao i istrošenost i oštećenja. Uvijek koristite mjerač tlaka zraka.
- Preporučeni tlak zraka hladnih guma za Vaše vozilo može se pronaći u ovom priručniku i na oznaci guma smještenoj na središnjem stupu (B nosaču) s vozačeve strane.
- Zapamtite provjeriti tlak zraka Vaše rezervne gume. HYUNDAI preporučuje da provjerite rezervu svaki put kad provjerite tlak zraka ostalih guma na Vašem vozilu.

(nastavlja se)

(nastavak)

- Istrošene gume mogu uzrokovati nesreće. Zamijenite gume koje su istrošene, nejednako istrošene, ili oštećene.
- Kad zamjenjujete gume, SVE četiri gume moraju biti istih dimenzija izvorno isporučenih s vozilom. Korištenje guma drukčijih dimenzija može uzrokovati nepravilan rad ABS-a (sustav protiv blokiranja kotača) i ESC-a (elektronička kontrola stabilnosti) te narušiti dinamička vozna svojstva vašeg vozila.

### OBAVIJEST - Power Hop (podrhtavanje gume)

Kad se ubrzava punom snagom iz stanja, na i30N se zbog iznimne snage motora mogu dogoditi oscilacije prednjih guma poznatije kao 'Power Hop'. Ovo je posljedica uvjeta na cesti (podloge) i temperature. To je fenomen koji je ubičajen za iznimno snažna vozila s prednjim pogonom. i30N se bori protiv ove pojave pomoću kontrole proklizavanja u svim modovima ESC-a s naglaskom na snažan karakter vozila.

### OBAVIJEST - Matice kotača

Akos e kotači često demontiraju i montiraju na vozilo, zamijenite sve istrošene matice novima.



## Održavanje

### Njega guma

Za pravilno održavanje, sigurnost i najnižu potrošnju goriva, uvijek morate održavati preporučeni tlak zraka u gumama i ostati unutar granica nosivosti i rasporeda mase preporučenih za Vaše vozilo.

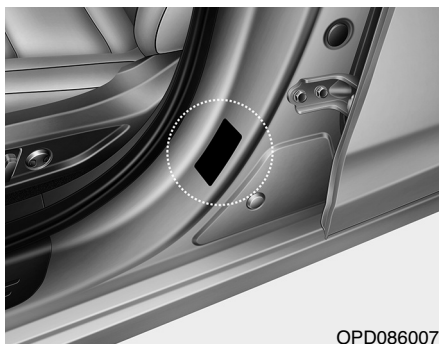

OPD086007

Sve specifikacije (dimenzije i tlakovi) mogu se pronaći na oznaci na vozilu (naljepnica na središnjem krovnom nosaču).

### Preporučeni tlak zraka hladnih guma

Svi tlakovi u gumama (uključujući rezervnu) trebaju biti provjereni kad su gume hladne. "Hladne gume" znače da vozilo nije voženo barem tri sata ili je voženo manje od 1,6 km.

Preporučeni tlakovi moraju biti održavani za najbolju udobnost i upravljivost vozila te minimalno trošenje guma.

Tople gume obično prekoračuju preporučeni tlak hladnih guma za 28 do 41 kPa (0,28 do 0,41 bar). Nemojte ispustiti zrak iz toplih guma kako biste prilagodili tlak jer će gume biti nedovoljno napuhane.

Za preporučeni tlak u gumama, pogledajte "Gume i kotači" u poglavlju 8.

### UPOZORENJE

**Pretjerana napuhanost ili nedovoljna napuhanost mogu smanjiti vijek trajanja gume, negativno utjecati na upravljivost vozila i dovesti do naglog otkazivanja gume. To može uzrokovati gubitak kontrole nad vozilom i potencijalne ozljede.**

**Gume s previše ili premalo tlaka troše se nejednako uzrokujući lošu upravljivost, gubitak kontrole nad vozilom i naglo otkazivanje guma što dovodi do nesreća, ozljeda i čak smrti. Preporučeni tlak zraka hladnih guma za Vaše vozilo može se pronaći u ovom priručniku i na oznaci guma smještenoj na središnjem stupu (B nosaču) s vozačke strane.**

 **OPREZ**

- **Nedovoljna napuhanost također rezultira pretjeranim trošenjem, lošom upravljivošću i povećanom potrošnjom goriva. Moguća je i deformacija kotača. Držite tlak u gumama na odgovarajućim razinama. Ako je gumu potrebno često dopunjavati, preporučujemo da sustav provjeri ovlašteni HYUNDAI trgovac.**
- **Pretjerana napuhanost narušava udobnost, povećava trošenje u sredini gaznog sloja i mogućnost oštećenja od cestovnih opasnosti.**

### Provjeravanje tlaka zraka u gumama

Provjerite Vaše gume jedanput mjesečno ili više.

Također, provjerite tlak zraka rezervne gume.

### Kako provjeriti

Koristite kvalitetan mjerач tlaka zraka (manometar) za provjeravanje tlaka u gumama. Ne možete ustanoviti jesu li Vaše gume pravilno napuhane promatrajući ih. Gume mogu izgledati pravilno napuhane čak i kad su nedovoljno napuhane.

Provjerite tlak zraka u gumama kad su gume hladne. "Hladne" znači da je Vaše vozilo mirovalo barem tri sata ili nije voženo više od 1,6 km.

Uklonite čep ventila s cijevi ventila gume. Pritisnite mjerач čvrsto na ventil kako biste izmjerili tlak. Ako tlak zraka hladne gume odgovara preporučenom tlaku na gumi i oznaci s informacijama, nema potrebe za dodatnim prilagodbama. Ako je tlak nizak, dodajte zrak dok ne dospijete do preporučenog tlaka.

Ako previše napunite gumu, otpustite zrak pritiskanjem metalne cjevčice u sredini ventila gume.

Ponovno provjerite tlak gume mjeračem tlaka gume. Vodite računa da vratite čepove ventila na cijevi ventila. Oni pomažu sprečavanju curenja zraka čuvanjem od prljavštine i vlage. Ako čep ventila nedostaje, odmah ugradite novi.

### Rotacija guma

Kako bi se ujednačilo trošenje guma, preporučuje se da se gume rotiraju svakih 12.000 km ili ranije ako dođe do nejednakog trošenja.

Tijekom rotacije, provjerite jesu li gume pravilno balansirane.

Kad rotirate gume, provjerite za nejednako trošenje i oštećenja. Abnormalno trošenje obično je uzrokovano netočnim tlakom guma, nepravilnom geometrijom kotača, kotačima izvan balansa, jakim kočenjem ili jakom vožnjom u zavojima. Potražite kvрге ili ispupčenja na gaznom sloju ili sa strane gume. Zamijenite gumu ako pronađate bilo koje od tih stanja. Zamijenite gumu ako su tkanina ili žica vidljivi. Nakon rotacije, vodite računa da prednje i stražnje gume dovedete na propisan tlak zraka i provjerite zategnutost matica kotača. Potreban moment pritezanja je između 11 i 13 kgm (107 do 127 Nm).

Pogledajte "Gume i kotači" u poglavlju 8.

## Održavanje

### ■ Kotači promjera 18 cola

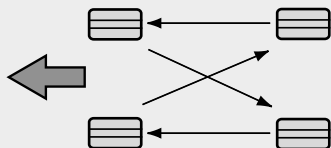

ODH073802

### ■ Kotači promjera 19 cola

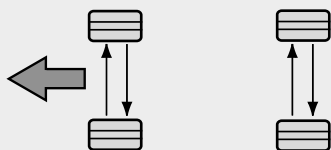

ODH073803

Pločice kočionih diskova trebaju se pregledati za istrošenost kad god su gume rotirane.

### **i** OBAVIJEST

Rotirajte radijalne gume koje imaju asimetričan dezen gaznog sloja samo naprijed-nazad i ne desno-lijevo. Razlika u vanjskom i unutrašnjem dijelu šare se jasno vidi. Kad ugrađujete novu asimetričnu gumu na vozilo, svakako vodite računa da dio gume koji je označen kao 'outside' gleda prema van. Ako se to ne učini, ponašanje vozila će se pogoršati.

### **!** UPOZORENJE

- Nemojte koristiti smanjenu rezervnu gumu za rotaciju guma.
- Nemojte miješati dijagonalne i radijalne gume ni pod kojim okolnostima. To može uzrokovati neobične vozne osobine koje mogu rezultirati smrću, teškim ozljedama, ili oštećenjem imovine.

### Geometrija kotača i balans guma

Kotači na Vašem vozilu su pažljivo balansirani u tvornici kako bi Vam se omogućili najdulji životni vijek guma i sveukupno najbolje performanse.

U većini slučajeva, nećete trebati ponovno poravnati kotače (namjestiti geometriju). Međutim, ako primijetite neobično trošenje guma ili Vaše vozilo vuče u jednu ili drugu stranu, možda treba ponovno poravnati kotače (namjestiti geometriju).

Ako primijetite da Vaše vozilo vibrira kad vozite glatkom cestom, Vaše kotače možda treba ponovno balansirati.

### **OPREZ**

Nepravilni utezi kotača mogu oštetiti aluminijske kotače Vašeg vozila. Koristite samo odobrene utege kotača.



## Zamjena gume



Ako je guma jednako istrošena, pojavit će se indikator istrošenosti gaznog sloja u obliku čvrste trake u gaznom sloju. To pokazuje da je preostalo manje od 1,6 mm gaznog sloja gume. Zamijenite gumu kad se ovo dogodi.

Nemojte čekati dok se traka pojavi preko čitavog gaznog sloja prije zamjene gume.

### **⚠ UPOZORENJE**

- Vožnja na istrošenim gumama je vrlo opasna i umanjit će učinkovitost kočenja, preciznost upravljanja i trakciju.
- Vaše vozilo je opremljeno gumama osmišljenima za sigurne osobine vožnje i upravljivosti. Nemojte koristiti dimenziju i vrstu gume i kotača koja je drukčija od one originalno ugrađenih na Vaše vozilo. To može utjecati na sigurnost i performanse Vašeg vozila, što može dovesti do problema s upravljivošću ili prevrtanja i ozbiljnih ozljeda. Kad zamjenjujete gume, vodite računa da opremite sve četiri gume s gumom i kotačem istovjetnih dimenzija, vrste, gaznog sloja, marke i indeksa nosivosti. Korištenje guma drukčijih dimenzija može uzrokovati nepravilan rad ABS-a (sustav protiv blokiranja kotača) i ESC-a (elektronička kontrola stabilnosti).

(nastavlja se)

(nastavak)

- Najbolje je zamijeniti sve četiri gume u isto vrijeme. Ako to nije moguće, ili potrebno, onda u paru zamijenite dvije prednje ili dvije stražnje gume. Zamjena samo jedne gume može ozbiljno utjecati na upravljivost Vašeg vozila.
- Gume propadaju s vremenom, čak i ako se ne koriste. Bez obzira na preostalu dubinu profila, HYUNDAI preporuča da se zamijene gume koje su starije od šest godina.
- Vrućina uzrokovana vrućim klimama ili uvjeti čestog znatnog opterećivanja mogu ubrzati proces starenja. Nepridržavanje ovog upozorenja može rezultirati naglim otkazivanjem guma, koje može dovesti do gubitka kontrole i nesreće koja uključuje ozbiljne ozljede ili smrt.





## Održavanje

### **Zamjena smanjene rezervne gume (ako je u opremi)**

Smanjena rezervna guma ima kraći životni vijek od gume uobičajenih dimenzija. Zamijenite kad možete vidjeti trake indikatora istrošenosti gaznog sloja na gumi. Zamjenska smanjena rezervna guma treba biti guma istih dimenzija i dizajna poput one koja je došla s Vašim novim vozilom i treba biti montirana na isti kotač smanjene rezervne gume. Smanjena rezervna guma nije osmišljena za montiranje na kotač uobičajenih dimenzija i kotač smanjene rezervne gume nije osmišljen za montiranje gume uobičajenih dimenzija.

#### **⚠ UPOZORENJE**

**Kotač koji nije ispravnih dimenzija može negativno utjecati na životni vijek kotača i ležajeva, sposobnosti kočenja i zaustavljanja, osobine upravljivosti, odstojanje od tla, razmak od gume do karoserije, razmak lanaca za snijeg, kalibraciju brzinomjera i brojača kilometraže, usmjerenje prednjih svjetala i visinu odbojnika.**

### **Zamjena kotača**

Kad zamjenjujete metalne kotače iz bilo kojeg razloga, vodite računa da su novi kotači ekvivalentni originalnim tvorničkim kotačima po promjeru, širini naplatka i offset-u kotača.

### **Trakcija guma**

Trakcija guma može biti umanjena ako vozite na istrošenim gumama, gumama koje su nepravilno napuhane ili na skliskim cestovnim površinama. Gume treba zamijeniti kad se pojave indikatori istrošenosti gaznog sloja. Kako biste smanjili mogućnost gubitka kontrole, usporite kad god padaju kiša ili snijeg ili ima leda na cesti.

### **Održavanje guma**

Osim pravilnog napuhavanja, ispravna geometrija kotača pomaže smanjenju trošenja guma. Ako otkrijete nejednako istrošenu gumu, neka Vaš trgovac provjeri geometriju kotača.

Kad ugradite nove gume, vodite računa da su balansirane. To će povećati udobnost vožnje i životni vijek guma. Dodatno, gumu uvijek treba ponovno balansirati ako je uklonjena s kotača.

### **Oznake na bočnici gume**

Ove informacije identificiraju i opisuju osnovne karakteristike gume i također sadrže identifikacijski broj gume (TIN) za potvrđivanje sigurnosnog standarda. TIN može biti korišten za identifikaciju gume u slučaju opoziva.



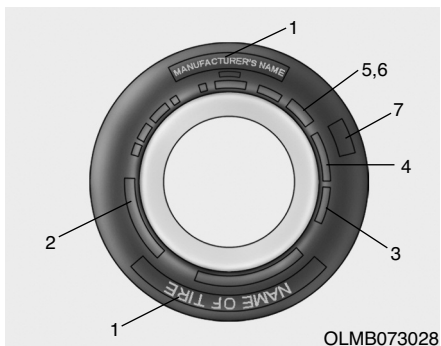

### 1. Ime proizvođača ili marke

Ime proizvođača ili marke je prikazano.

### 2. Oznaka dimenzija gume

Bočnica gume sadrži oznaku dimenzija gume. Trebat će Vam ta informacija prilikom odabira zamjenskih guma za Vaš automobil. Sljedeće informacije objašnjavaju što znače slova i brojke na oznaci dimenzija gume.

Primjer oznake dimenzija gume:

(Ove brojke su samo primjer; Vaša oznaka dimenzija gume može varirati ovisno o Vašem vozilu.)

#### **235/35R19 91Y**

235 - Širina gume u milimetrima.

35 - Visina poprečnog presjeka gume (profila) kao postotak njezine širine.

R - Kod konstrukcije gume (Radijalna).

19 - Promjer naplatka u inčima (colima).

91 - Indeks nosivosti. Brojčani kod vezan uz maksimalan teret koji guma može nositi.

Y - Simbol brzine. Pogledajte tablicu indeksa brzine u ovom poglavlju za dodatne informacije.

### Oznaka dimenzija kotača

Kotači su također označeni važnim informacijama koje će Vam biti potrebne ako ćete ih trebati zamijeniti. Sljedeće informacije objašnjavaju što znače slova i brojke na oznaci dimenzija kotača.

Primjer oznake dimenzija kotača:

#### **8.0JX19**

8.0 - Širina naplatka u inčima (colima).

J - Oznaka oblika naplatka.

19 - Promjer naplatka u inčima (colima).

## Održavanje

### Indeks brzine gume

Tablica ispod ispisuje brojne različite indekse brzine koji se trenutačno koriste za putnička vozila. Indeks brzine dio je oznake dimenzija gume na bočnici gume. Taj simbol odgovara maksimalnoj sigurnoj brzini za koju je ta guma osmišljena.

| Simbol indeksa brzine | Maksimalna brzina  |
|-----------------------|--------------------|
| S                     | 180 km/h (112 mph) |
| T                     | 190 km/h (118 mph) |
| H                     | 210 km/h (130 mph) |
| V                     | 240 km/h (149 mph) |
| W                     | 270km/h (168mph)   |
| Y                     | 300km/h (186mph)   |

### 3. Provjera životnog vijeka gume (TIN : identifikacijski broj gume)

Sve gume koje su starije od 6 godina, na osnovi datuma proizvodnje, snage gume i performansi, prirodno propadaju s godinama (čak i nekorištene rezervne gume). Stoga se gume (uključujući rezervnu gumu) trebaju zamijeniti novima. Datum proizvodnje možete pronaći na bočnici gume (možda i s unutarnje strane kotača) koja prikazuje DOT kod. DOT kod je serija brojki na gumi koju čine brojke i slova. Datum proizvodnje označen je s četiri posljednje znamenke (znakova) DOT koda.

#### DOT : XXXX XXXX OOOO

Prednji dio DOT koda označava brojčani kod tvornice, dimenzije gume i dezen gaznog sloja, a posljednje četiri brojke označavaju tjedan i godinu proizvodnje.

Primjerice:

DOT XXXX XXXX 1517 represents that the tire was produced in the 15th week of 2017.

### 4. Sastav i materijal slojeva gume

Broj slojeva gumom obložene tkanine u gumi. Proizvođači guma također moraju naznačiti materijale u gumi, koji uključuju čelik, najlon, poliester, i druge. Slovo "R" označava radijalnu slojevitost konstrukciju; slovo "D" označava dijagonalnu slojevitost konstrukciju; i slovo "B" označava pojasastu slojevitost konstrukciju.

### 5. Maksimalan dopušteni tlak napuhavanja

Taj broj je najveća količina tlaka zraka koja smije biti u gumi. Nemojte prekoriti maksimalan dopušteni tlak napuhavanja. Pogledajte oznaku s informacijama o gumama i opterećenju za preporučeni tlak napuhavanja.



## 6. Indeks maksimalne nosivosti

Taj broj označava maksimalno opterećenje u kilogramima i funtama koju guma može podnijeti. Kad zamjenjujete gume na vozilu, uvijek koristite gume koje imaju isti indeks nosivosti kao tvornički ugrađene gume.

## 7. Ocjene kvalitete gume

Ocjene kvalitete gume mogu se pronaći u sredini bočnice gume.

Primjerice:

TREADWEAR 200

TRACTION AA

TEMPERATURE A

## Treadwear

Ocjena za treadwear je usporedna vrijednost temeljena na brzini trošenja gume tijekom testiranja u kontroliranim uvjetima na određenoj državnoj testnoj stazi. Primjerice, guma s ocjenom 150 bi se trošila jedan-i-pol puta (1½) sporije na državnoj stazi od gume s ocjenom 100.

Relativne performanse guma ovise o stvarnim uvjetima njihove upotrebe, međutim, i mogu se znatno razlikovati od deklariranih zbog varijacija u vozačkim navikama, praksama održavanja i razlikama u cestovnim karakteristikama i klimama.

Te ocjene su označene na bočnicama guma putničkih vozila. Gume dostupne kao standardna ili dodatna oprema na Vašim vozilima mogu se razlikovati glede ocjena.

## Traction - AA, A, B i C

Ocjene traktije, od najviše prema najnižoj, su AA, A, B i C. Te ocjene predstavljaju mogućnost guma za zaustavljanje na mokroj cesti kako je mjereno u kontroliranim uvjetima na određenim državnim testnim površinama od asfalta i betona. Guma s oznakom C može imati slabe performanse traktije.

### UPOZORENJE

**Ocjena traktije dodijeljena ovoj gumi temelji se na testovima traktije kočenjem ravno naprijed i ne uključuje ubrzanje, zavoje, akvaplaning ili karakteristike krajnje traktije.**





## Održavanje

### Temperature - A, B i C

Ocjene temperature su A (najviša), B i C te predstavljaju otpornost gume na stvaranje topline i njezinu mogućnost rasipanja topline kad je testirana u kontroliranim uvjetima na testnom kotaču u određenom zatvorenom laboratoriju.

Stalna visoka temperatura može uzrokovati propadanje materijala gume i umanjiti životni vijek gume, a pretjerana temperatura može dovesti do naglog otkazivanja gume. Ocjene B i A predstavljaju više razine performansi, na laboratorijskom testnom kotaču, od minimuma propisanog zakonom.

### UPOZORENJE

Ocjena temperature za ovu gumu je utemeljena za gumu koja je pravilno napuhana i nije preopterećena. Pretjerana brzina, nedovoljna napuhanost, ili preopterećenje, bilo odvojeno ili u kombinaciji, može uzrokovati nakupljanje topline i moguće naglo otkazivanje gume. To može uzrokovati gubitak kontrole nad vozilom i ozbiljne ozljede ili smrt.

### Guma niskog poprečnog presjeka (profila)

Gume s niskim poprečnim presjekom (profilom), čiji je poprečni presjek niži od 50, nude se za sportski izgled.

Zbog toga što su gume s niskim poprečnim presjekom optimizirane za upravljivost i kočenje, mogu donekle narušiti udobnost vožnje i stvaraju više buke u odnosu na normalne gume.

### OPREZ

Zbog toga što je bočnica gume s niskim poprečnim presjekom niža od normalne, kotač i guma s niskim poprečnim presjekom lakše se mogu oštetiti. Stoga, slijedite upute ispod.

- Kad vozite na gruboj cesti ili izvan ceste, vozite oprezno jer se gume i kotači mogu oštetiti. Nakon vožnje, pregledajte gume i kotače.
- Kad prelazite preko rupe, ležćeg policajca, šahta ili rubnika, vozite polako kako ne biste oštetili gume i kotače.

(nastavlja se)

(nastavak)

- Ako je guma udarena, preporučujemo da pregledate stanje gume ili kontaktirate ovlaštenog HYUNDAI trgovca.
- Kako biste spriječili oštećenje guma, pregledajte stanje i tlak guma svakih 3000 km.
- Nije lako prepoznati oštećenje guma vlastitim očima. Ali ako postoji i najmanji trag oštećenja gume, iako ne možete vidjeti oštećenje gume vlastitim očima, pregledajte ili zamijenite gumu jer oštećenje gume može uzrokovati curenje zraka iz gume.
- Ako je guma oštećena vožnjom na gruboj cesti, izvan ceste, preko rupe, šahta ili rubnika, to neće biti pokriveno jamstvom.
- Možete saznati informacije o gumu na bočnici gume.



## OSIGURAČI

### ■ Plosnati



Normalan



Pregoren

### ■ Kasetni



Normalan



Pregoren

### ■ Višestruki

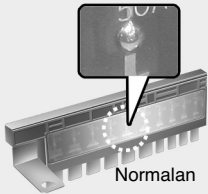

Normalan

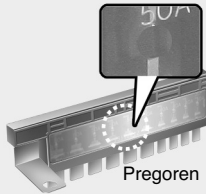

Pregoren



Normalan

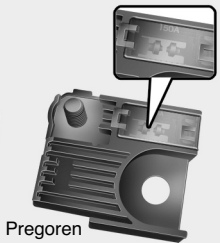

Pregoren

OLF074075

Osigurači štite električni sustav vozila od oštećenja električnim preopterećenjem.

Ovo vozilo ima 2 (ili 3) ploča s osiguračima, jednu smještenu s vozačeve strane ispod instrumentne ploče, drugu u motornom prostoru u blizini akumulatora.

Ako bilo koje od svjetala vozila, dataka, ili komandi ne radi, provjerite odgovarajući osigurač. Ako je osigurač pregoren, element unutar osigurača će biti rastaljen.

Ako električni sustav ne radi, prvo provjerite ploču s osiguračima na vozačevoj strani.

Prije zamjene pregorenog osigurača, ugasi sve potrošače i motor te otpojite negativan kabel akumulatora.

Uvijek zamijenite pregoreni osigurač s osiguračem iste jačine.

Ako zamjenski osigurač pregori, to ukazuje na električni problem. Izbjegavajte korištenje tog sustava (potrošača) i preporučujemo da konzultirate ovlaštenog HYUNDAI trgovca.

## **i** OBAVIJEST

Koriste se tri vrste osigurača: plosnati slabije amperaže, kasetni, i višestruki više amperaže.

## **!** UPOZORENJE

**Nikada nemojte zamijeniti osigurač s bilo čime osim osiguračem iste jačine.**

- Osigurač višeg kapaciteta mogao bi uzrokovati oštećenje i mogući požar.
- Nikada nemojte ugraditi žicu ili aluminijsku foliju umjesto odgovarajućeg osigurača - čak i kao privremeni popravak. To može uzrokovati opsežno oštećenje ožičenja i mogući požar.

## **OPREZ**

**Nemojte koristiti odvijač ili bilo koji drugi metalni predmet za uklanjanje osigurača jer to može uzrokovati kratki spoj i oštetiti sustav.**



## Zamjena osigurača na unutarnjoj ploči

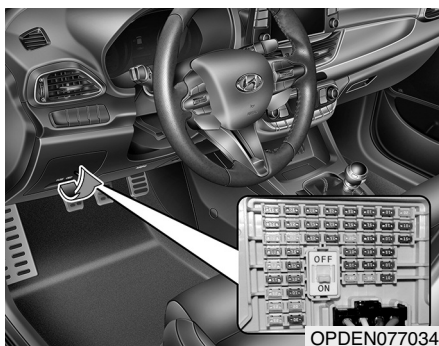

1. Ugasite motor.
2. Isključite prekidač za paljenje i sve druge prekidače.
3. Otvorite poklopac ploče s osiguračima.
4. Provjerite oznaku na poledini poklopca kako biste pronašli sumnjivi osigurač.

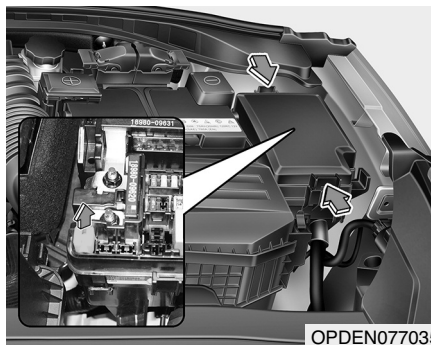

5. Izvucite osumnjičeni osigurač. Koristite hvataljku za izvlačenje osigurača smještenu u ploči s osiguračima u motornom prostoru.
6. Provjerite uklonjeni osigurač; zamijenite ga ako je pregoren.
7. Umetnite novi osigurač iste jačine i vodite računa da je pravilno sjeo u držače.  
Ako je labav, preporučujemo da konzultirate ovlaštenog HYUNDAI trgovca.

Ako nemate zamjenski osigurač, iskoristite osigurač iste jačine od potrošača koji Vam neće biti potreban tijekom vožnje, poput osigurača upaljača.

Ako prednja svjetla ili druge električne komponente ne rade, a osigurači su u redu, provjerite skupinu osigurača u motornom prostoru. Ako je osigurač pregoren, mora biti zamijenjen drugim iste snage.



## Prekidač osigurača

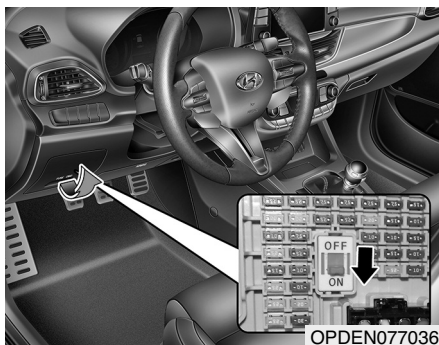

OPDEN077036

Uvijek stavite prekidač osigurača u položaj ON.

Ako pomaknete prekidač u položaj OFF, neke stavke, poput audio sustava i digitalnog sata, moraju se resetirati i odašiljač (ili smart ključ) možda neće raditi pravilno.

## **i** OBAVIJEST



OPDE046119

Ako pomaknete prekidač u položaj OFF, pojavit će se “Turn on FUSE SWITCH” poruka.

## **OPREZ**

- Uvijek stavite prekidač osigurača u položaj ON tijekom vožnje vozila.
- Nemojte prekidač osigurača stalno koristiti jer ga možete oštetiti.

## Zamjena osigurača na ploči u motornom prostoru



OPDEN077032

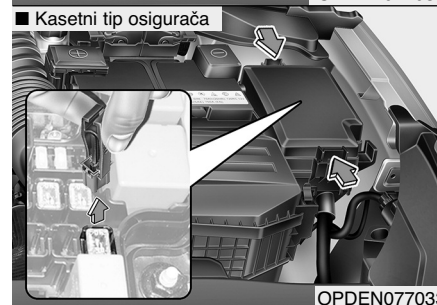

OPDEN077033

1. Isključite prekidač za paljenje i sve druge prekidače.
2. Isključite sva trošila.
3. Uklonite poklopac kutije s osiguračima pritiskanjem kvačice i podizanjem.





## Održavanje

4. Provjerite uklonjeni osigurač; zamijenite ga ako je pregoren. Za uklanjanje ili umetanje osigurača, koristite hvataljku za izvlačenje osigurača u ploči s osiguračima u motornom prostoru.
5. Umetnite novi osigurač iste jačine i vodite računa da je pravilno sjeo u držače. Ako je labav, preporučujemo da konzultirate ovlaštenog HYUNDAI trgovca.

### OPREZ

**Nakon provjeravanja kutije s osiguračima u motornom prostoru, sigurno učvrstite poklopac kutije s osiguračima. U suprotnom može doći do električnih kvarova zbog curenja vode u kutiju.**

### Glavni osigurač

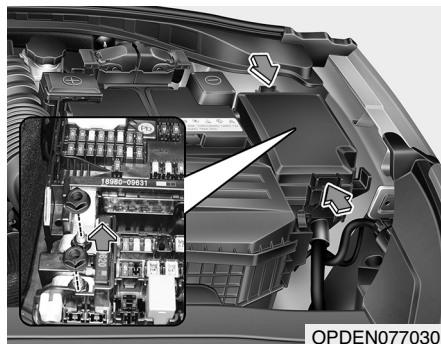

OPDEN077030

Ako električni sustav ne radi, a nijedan osigurač u motornom prostoru ili kabini nije pregoren, moguće je da je glavni osigurač (BFT) kod akumulatora (+) pregorio.

Glavni je osigurač je višestruko povezan s ostalim sustavima. Preporučamo da se za njegovu zamjenu obratite ovlaštenom HYUNDAI trgovcu.

### **i** OBAVIJEST

**Nakon provjeravanja, sigurno učvrstite poklopac akumulatora. U suprotnom može doći do električnih kvarova zbog curenja vode u kutiju.**

### Višestruki osigurač

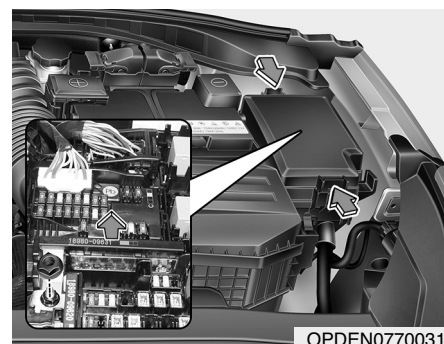

OPDEN0770031

Ako je višestruki osigurač pregorio, mora biti uklonjen na sljedeći način:

1. Ugasite motor.
2. Otpojite negativni kabel akumulatora.
3. Uklonite poklopac kutije s osiguračima pritiskanjem kvačice i podizanjem.
4. Uklonite matice prikazane na slici iznad.
5. Zamijenite osigurač novim iste jačine.
6. Ponovno ugradite obrnutim redoslijedom od uklanjanja.

Ako je pregorio Multi osigurač, preporučamo da posjetite ovlaštenog HYUNDAI trgovca.





## Opis ploče s osiguračima/relejima Razvodna kutija s vozačke strane

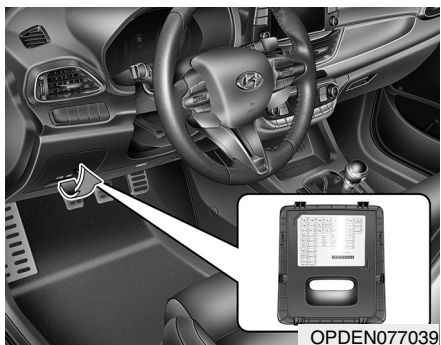

Unutar poklopaca kutija s osiguračima/relejima, možete pronaći oznaku osigurača/releja koja opisuje ime i kapacitet osigurača/releja.

### **i** OBAVIJEST

Opisi ploča s osiguračima u ovom priručniku možda nisu primjenjivi za Vaše vozilo. Svi opisi su bili točni u vrijeme tiskanja. Kad pregledavate kutiju s osiguračima na Vašem vozilu, pogledajte oznaku kutije s osiguračima.

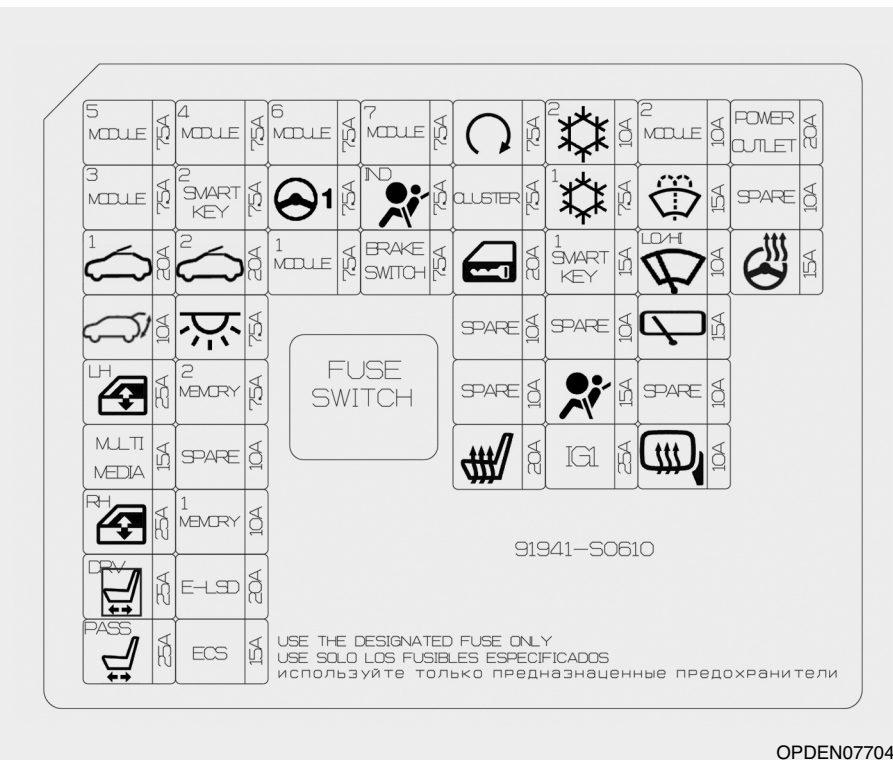



## Održavanje



### Razvodna kutija s vozačke strane

| Broj osigurača | Ime osigurača        | Simbol                 | Snaga osigurača | Zaštićene komponente   |
|----------------|----------------------|------------------------|-----------------|--|
| F1             | MODULE 5             | <sup>5</sup> MODULE    | 7.5A            | Crash Pad prekidač, elektrokromični retrovizor, MTS E-Call Module, Audio, A/V & navigacija, A/C modul, A/T indikator ručice, Desni prekidač konzole, DC-DC konverter, Glavna svjetla, Aktivna šarka, Modul automatske visine snopa svjetla, Modul grijanja prednjih sjedala, Modul ventiliranja prednjih sjedala, IMS modul vozača |
| F2             | MODULE 3             | <sup>3</sup> MODULE    | 7.5A            | Modul prednjih vrata, BCM, Sport Mode prekidač   |
| F3             | SUNROOF 1            | <sup>1</sup>           | 20A             | Panoramski krov  |
| F4             | TAILGATE             |                        | 10A             | Relej poklopca prtljažnika   |
| F5             | POWER WINDOW LH      | <sup>LH</sup>          | 25A             | Relej LP prozora, Sigurnosni modul prednjih prozora, Prekidač SL prozora, Sigurnosni modul SL prozora  |
| F6             | MULTIMEDIA           | MULTI MEDIA            | 15A             | Audio, A/V & navigacija, DC-DC konverter   |
| F7             | POWER WINDOW RH      | <sup>RH</sup>          | 25A             | Relej RH prozora, Sigurnosni modul prednjih prozora, Prekidač stražnjeg RH prozora, Sigurnosni modul stražnjeg RH prozora  |
| F8             | POWER SEAT DRIVER    | <sup>DRV</sup>         | 25A             | Ručni prekidač vozačkog sjedala, IMS modul vozača  |
| F9             | POWER SEAT PASSENGER | <sup>PASS</sup>        | 25A             | Prekidač stražnjeg RH prozora, Sigurnosni modul stražnjeg RH prozora   |
| F10            | MODULE 4             | <sup>4</sup> MODULE    | 7.5A            | Modul LKA sustava, Zujalica pomoći pri parkiranju, Prekidač stop svjetla, BCM, LSD ECU, ECS ECU, Modul AEB sustava   |
| F11            | SMART KEY 2          | <sup>2</sup> SMART KEY | 7.5A            | Smart ključ modul, Modul imobilizatora   |
| F12            | SUNROOF 2            | <sup>2</sup>           | 20A             | Panoramski krov  |





## Razvodna kutija s vozačke strane

| Broj osigurača | Ime osigurača    | Simbol   | Snaga osigurača | Zaštićene komponente  |
|----------------|------------------|--|-----------------|---|
| F13            | INTERIOR LAMP    |       | 7.5A            | Bežični punjač, Svjetlo iza sjenila, Kabinsko svjetlo, Krovno svjetlo, Svjetla za čitanje karte, Senzor za kišu, Prekidač paljenja, Svjetlo pretinca za rukavice, Svjetlo prtljažnika |
| F14            | MEMORY 2         | <sup>2</sup> MEMORY  | 7.5A            | MTS E-Call Modul  |
| F16            | MEMORY 1         | <sup>1</sup> MEMORY  | 10A             | Modul prednjih vrata, IMS modul vozača, BCM, A/C modul, Instrument ploča, Senzor svjetla, ICM Relej (sklapanje vanjskih retrovizora)  |
| F17            | E-LSD            | E-LSD  | 20A             | LSD ECU   |
| F18            | ECS              | ECS  | 15A             | ECS jedinica  |
| F19            | MODULE 6         | <sup>6</sup> MODULE  | 7.5A            | Smart key modul, BCM  |
| F20            | MDPS             |  1    | 7.5A            | MDPS jedinica, Senzor kuta zakreta upravljača   |
| F21            | MODULE 1         | <sup>1</sup> MODULE  | 7.5A            | Prekidač kvara, prekidač središnjeg zaključavanja, moduli prednjih vrata, drška kvaka keyless ulaska, DLC   |
| F22            | MODULE 7         | <sup>7</sup> MODULE  | 7.5A            | Grijanje prednjih sjedala, ESG jedinica, motor ventilatora hladnjaka motora, mlaznice   |
| F23            | AIRBAG INDICATOR |  IND | 7.5A            | Instrument ploča, središnje zaključavanje   |
| F24            | BRAKE SWITCH     | BRAKE SWITCH   | 7.5A            | Smart key modul, stop svjetlo   |







## Održavanje



### Razvodna kutija s vozačke strane

| Broj osigurača | Ime osigurača     | Symbol                 | Snaga osigurača | Zaštićene komponente  |
|----------------|-------------------|------------------------|-----------------|---|
| F25            | START             |                        | 7.5A            | Smart Ključ modul, ECM/PCM, Razvodna kutija motora (RLY.4)"   |
| F26            | CLUSTER           | CLUSTER                | 7.5A            | Instrument ploča  |
| F27            | DOOR LOCK         |                        | 20A             | Releji otključavanja/zaključavanja, ICM relej   |
| F30            | SEAT HEATER FRONT |                        | 20A             | Modul grijanja prednjih sjedala   |
| F31            | AIR CONDITIONER 2 | <sup>2</sup>           | 10A             | A/C modul, ECM/PCM, Rezistor ventilatora, Motor ventilatora, E/R Junction Block (RLY.10)  |
| F32            | AIR CONDITIONER 1 | <sup>1</sup>           | 7.5A            | A/C modul, E/R Junction Block (RLY.10/11)   |
| F33            | SMART KEY 1       | <sup>1</sup> SMART KEY | 15A             | Bežični punjač, MTS E-Call Module, Smart ključ modul, BCM, Audio, A/V & navigacija, DC-DC konverter, Prekidač preklopnih retrovizora, Razvodna kutija motora (RLY.14) |
| F35            | AIRBAG            |                        | 15A             | Multifunkcijski prekidač  |
| F36            | IGNITION 1        | IG1                    | 25A             | ECM, BCM  |
| F37            | MODULE 2          | <sup>2</sup> MODULE    | 10A             | Releji stražnjeg brisača, Motor stražnjeg brisača   |
| F38            | WASHER            |                        | 15A             | Podšavanje prednjih retrovizora, A/C modul, ECM/PCM   |
| F39            | WIPER             | LOHI                   | 10A             | Stražnja utičnica 12V   |





### Razvodna kutija s vozačke strane

| Broj osigurača | Ime osigurača   | Simbol  | Snaga osigurača | Zaštićene komponente                                 |
|----------------|-----------------|---|-----------------|--|
| F40            | REAR WIPER      |  | 15A             | Releji stražnjeg brisača, Motor stražnjeg brisača    |
| F42            | MIRROR HEATED   |  | 10A             | Podešavanje prednjih retrovizora, A/C modul, ECM/PCM |
| F43            | POWER OUTLET    | POWER OUTLET  | 20A             | Stražnja utičnica 12V                                |
| F45            | HEATED STEERING |  | 15A             | BCM  |





### Razvodna kutija osigurača u motornom prostoru









| Releji  | Simbol                 | Ime releja              |
|---------|------------------------|-------------------------|
| RLY. 3  | <sup>3</sup> (IG1)<br> | PDM #3 (IG1)            |
| RLY. 4  | <sup>1</sup><br>       | START                   |
| RLY. 5  | E-CVVT                 | E-CVVT                  |
| RLY. 6  | <sup>4</sup> (IG2)<br> | PDM #4 (IG2) Relay      |
| RLY. 7  | FUEL<br>PUMP           | PUMPA GORIVA            |
| RLY.8   | <sup>2</sup> (ACC)<br> | PDM #2 (ACC) Relay      |
| RLY. 10 |                        | VENTILATOR KABINE       |
| RLY. 11 | PTC<br>HEATER          | PTC GRIJAČ #1 Relay     |
| RLY. 12 |                        | GRIJAČ STRAŽNJEG STAKLA |
| RLY. 14 | POWER<br>OUTLET        | UTIČNICA ZA NAPON       |





## Održavanje

### Razvodna kutija osigurača u motornom prostoru

| Broj osigurača | Ime osigurača | Simbol  | Snaga osigurača | Zaštićene komponente   |
|----------------|---------------|---|-----------------|--|
| F1             | MAIN          | MAIN  | 180A            | Osigurač: F27, F29, F30, F33                                       |
| F2             | MDPS 1        |    | 100A            | MDPS   |
| F3             | B+5           |    | 60A             | PCB (Osigurač: F43, F44, F50, F51, F52, relej upravljanja motorom) |
| F4             | B+2           |    | 60A             | IGPM (Osigurač: F30, IPS0, IPS1, IPS2)                             |
| F5             | B+3           |    | 60A             | IGPM (Osigurač: IPS3, IPS4, IPS5, IPS6, IPS7, IPS8)                |
| F6             | B+4           |    | 60A             | IGPM (Osigurač: F3, F4, F5, F7, F8, F9, F12, F17, F18)             |
| F8             | REAR HEATED   |    | 40A             | RLY.12   |
| F9             | BLOWER        |    | 40A             | RLY.10   |
| F10            | IGNITION 1    | IG1   | 40A             | Prekidač paljenja, E/R razvodni blok (RLY.3, RLY8)                 |
| F11            | IGNITION 2    | IG2   | 40A             | Prekidač paljenja, E/R razvodni blok (RLY.4, RLY6)                 |
| F12            | COOLING FAN   |    | 80A             | Motor ventilatora hladnjaka  |
| F13            | PTC HEATER 1  |  | 50A             | RLY.11   |





## Razvodna kutija osigurača u motornom prostoru

| Broj osigurača | Ime osigurača      | Simbol                    | Snaga osigurača | Zaštićene komponente                                      |
|----------------|--------------------|---------------------------|-----------------|---|
| F17            | POWER OUTLET 3     | <sup>3</sup> POWER OUTLET | 20A             | Stražnja utičnica   |
| F18            | POWER OUTLET 2     | <sup>2</sup> POWER OUTLET | 20A             | Prednja utičnica  |
| F21            | VACUUM PUMP 1      | <sup>1</sup> VACUUM PUMP  | 20A             | Vakuumpumpa   |
| F22            | FUEL PUMP          | FUEL PUMP                 | 20A             | RLY.7   |
| F24            | B+1                | <sup>1</sup>              | 40A             | IGPM (prekid dovoda gorivam osigurač: F21, F24, F27, F33) |
| F27            | BURGLAR ALARM HORN |                           | 10A             | ICM relej (sirena alarma)                                 |
| F29            | ABS 1              | <sup>1</sup>              | 40A             | ESP Control Module  |
| F30            | ABS 2              | <sup>2</sup>              | 30A             | ESP Control Module  |
| F31            | E-CVVT 3           | <sup>3</sup> E-CVVT       | 40A             | RLY.5   |
| F33            | POWER OUTLET 1     | <sup>1</sup> POWER OUTLET | 40A             | RLY.14  |
| F34            | E-CVVT1            | <sup>1</sup> E-CVVT       | 10A             | ECM   |
| F35            | E-CVVT 2           | <sup>2</sup> E-CVVT       | 20A             | ECM   |



## Održavanje

### Razvodna kutija osigurača u motornom prostoru

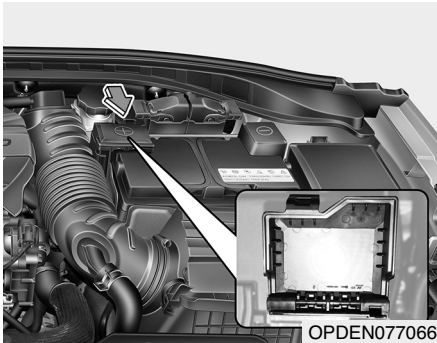

Unutar poklopaca kutija s osiguračima/relejima, možete pronaći oznaku osigurača/releja koja opisuje ime i kapacitet osigurača/releja.

#### **i** OBAVIJEST

Opisi ploča s osiguračima u ovom priručniku možda nisu primjenjivi za Vaše vozilo. Svi opisi su bili točni u vrijeme tiskanja. Kad pregledavate kutiju s osiguračima na Vašem vozilu, pogledajte oznaku kutije s osiguračima.



#### **OPREZ**

Nakon provjeravanja, sigurno učvrstite poklopac akumulatora. U suprotnom može doći do električnih kvarova zbog curenja vode u kutiju.





## ŽARULJE

Svakako preporučujemo da konzultirate ovlaštenog HYUNDAI trgovca. U brojnim slučajevima, teško je zamijeniti žarulje vozila jer se drugi dijelovi vozila moraju ukloniti kako biste došli do žarulje. To osobito vrijedi ako morate skinuti sklop prednjeg svjetla kako biste došli do žarulje.

Skidanje/ugradnja sklopa prednjeg svjetla može rezultirati oštećenjem vozila.

### UPOZORENJE

Prije rada na svjetlima, potpuno primijenite parkirnu kočnicu, osigurajte da je prekidač za paljenje okrenut u položaj LOCK i ugasite svjetla kako biste izbjegli iznenađeno pomicanje vozila i opekline na Vašim prstima ili strujni udar.

### **OPREZ**

**Vodite računa da pregorenu žarulju zamijenite novom iste snage. U suprotnom, možete uzrokovati oštećenje osigurača ili sustava električnog ožičenja.**

### OBAVIJEST

Nakon vožnje po jakoj kiši ili pranja vozila, leće prednjih svjetala i stražnjih svjetala mogu izgledati zamagljeno. To stanje je uzrokovano razlikom u temperaturi između unutrašnjosti svjetla i vanjštine. To je slično kondenzaciji na Vašim prozorima unutar Vašeg vozila tijekom kiše i ne ukazuje na problem s Vašim vozilom. Ako voda procuri u električne vodove žarulje, preporučujemo da sustav provjeri ovlašten HYUNDAI trgovac.

### OBAVIJEST

Nakon nezgode ili zamjene fara treba podesiti geometriju snopa. Preporučamo da to obavi ovlašten HYUNDAI trgovac.

### OBAVIJEST - Promjena strane vožnje (Europa)

Snop oborenog svjetla je asimetričan. Ako putujete u stranu zemlju gdje se vozi po suprotnoj strani, ovaj asimetrični dio snopa će zaslijepiti vozače iz suprotnog smjera. Kako bi se to spriječilo, ECE regulacija zahtijeva nekoliko tehničkih rješenja (primjerice automatsku prilagodbu, blende koje se lijepe, usmjerivače snopa prema dolje). Ovi su farovi konstruirani kako ne bi zaslijepili vozače iz suprotnog smjera pa nije potrebna njihova zamjena u zemljama gdje se vozi po drugoj strani ceste.







## Održavanje

### Zamjena žarulje prednjeg svjetla, statičnog svjetla za zavoje, pozicijskog svjetla, pokazivača smjera i dnevnog svjetla

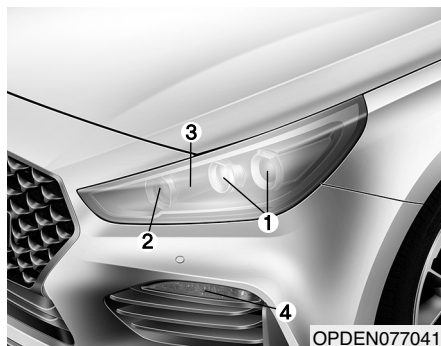

OPDEN077041

- (1) Prednje svjetlo (Kratko)
- (2) Prednje svjetlo (Dugo)
- (3) Statičko svjetlo za zavoje
- (4) Pozicijsko svjetlo, prednje svjetlo pokazivača smjera, dnevno svjetlo (DRL)

### Prednje svjetlo, pozicijsko svjetlo, prednje svjetlo pokazivača smjera, dnevno svjetlo

Ako svjetlo ne radi, preporučamo da se obratite ovlaštenom HYUNDAI trgovcu koji će pogledati u čemu je problem.

### Podešavanje geometrije snopa prednjih svjetala (za Europu)

#### *Podešavanje snopa*

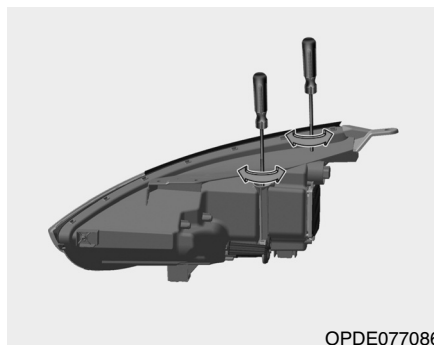

OPDE077086

1. Napumpajte gume na propisani tlak i uklonite bilo kakav teret iz vozila osim vozača, rezervne gume i alata.

2. Vozilo treba biti na ravnoj podlozi.
3. Nacrtajte vertikalne linije (Vertikalne linije koje prolaze kroz središte prednjih svjetala) i horizontalnu liniju (Horizontalnu liniju koja prolazi kroz središte prednjih svjetala) na paravanu.
4. S prednjim svjetlima i akumulatorom u normalnom stanju, podesite prednja svjetla tako da najsvjetliji dio pada na horizontalne i vertikalne linije.
5. Za usmjeravanje snopa kratkih svjetala lijevo ili desno, okrenite odvijač u smjeru kazaljke na satu ili suprotnom smjeru od kazaljke na satu. Za ciljanje kratkih i dugih svjetala gore ili dolje, okrenite odvijač u smjeru kazaljke na satu ili suprotnom smjeru od kazaljke na satu.





## Točka ciljanja



H1 : Visina između središta žarulje prednjeg svjetla i tla (Kratko svjetlo)

H2 : Visina između središta žarulje prednjeg svjetla i tla (Dugo svjetlo)

H3 : Visina između središta žarulje maglenke i tla

W1 : Udaljenost između dva središta žarulja prednjih svjetala (Kratko svjetlo)

W2 : Udaljenost između dva središta žarulja prednjih svjetala (Dugo svjetlo)

W3 : Udaljenost između dva središta žarulja maglenki

OPDE076081

Mjerna jedinica: mm

| Stanje vozila | Tip svjetla | H1  | H2  | H3  | W1   | W2   | W3   |
|---------------|-------------|-----|-----|-----|------|------|------|
| Bez vozača    | LED         | 677 | 631 | 344 | 1385 | 1114 | 1484 |
| S vozačem     | LED         | 672 | 626 | 339 | 1385 | 1114 |      |





## Održavanje

### Glavno kratko svjetlo (LHD izvedba)

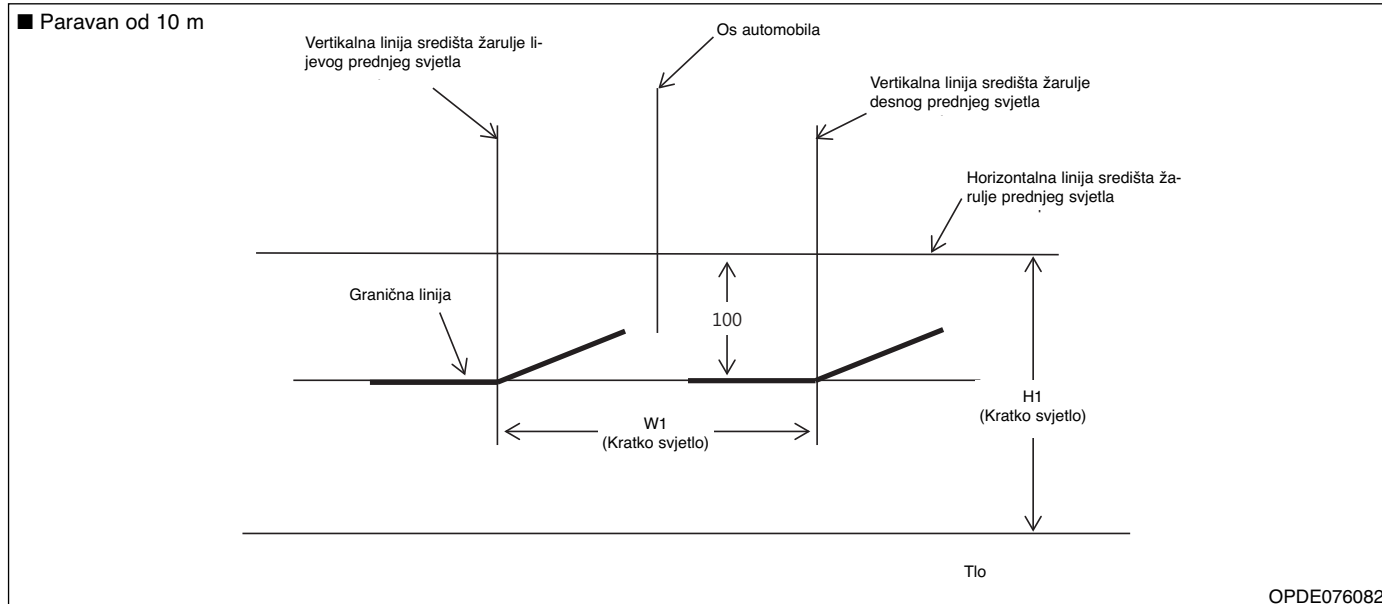

1. Uključite kratko svjetlo bez vozača u vozilu.
2. Granična linija treba biti projicirana u graničnoj liniji prikazanoj na slici.
3. Kad ciljate kratko svjetlo, vertikalno ciljanje treba biti prilagođeno nakon prilagođavanja horizontalnog ciljanja.
4. Ako je u opremi uređaj za niveliranje prednjih svjetala, prilagodite prekidač uređaja za niveliranje prednjih svjetala u položaj 0.





## Headlamp low beam (RHD side)

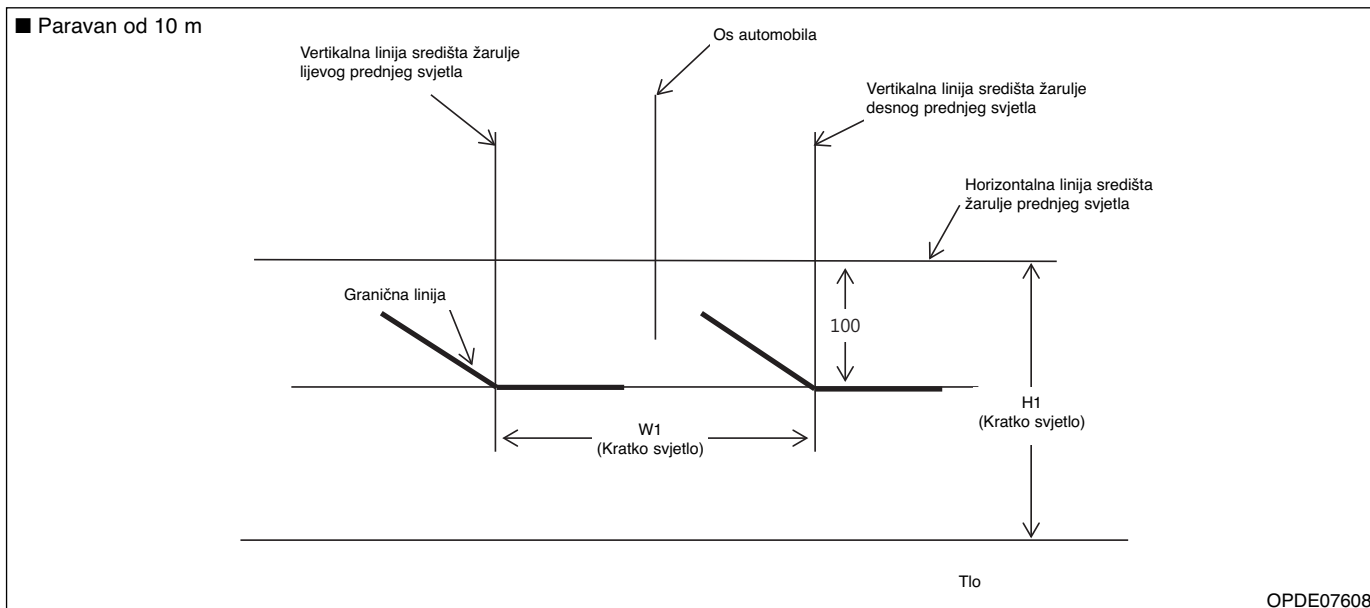

1. Uključite kratko svjetlo bez vozača u vozilu.
2. Granična linija treba biti projicirana u graničnoj liniji prikazanoj na slici.
3. Kad ciljate kratko svjetlo, vertikalno ciljanje treba biti prilagođeno nakon prilagođavanja horizontalnog ciljanja.
4. Ako je u opremi uređaj za niveliranje prednjih svjetala, prilagodite prekidač uređaja za niveliranje prednjih svjetala u položaj 0.



## Održavanje

**Zamjena svjetla bočnog žmigavca**

Ako svjetlo ne radi, preporučamo da vozilo provjeri ovlašteni HYUNDAI trgovac.

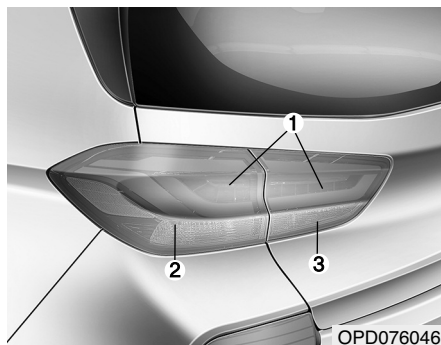
**Zamjena žarulje stražnjeg svjetla**

- (1) Kočiono svjetlo/Stražnje svjetlo
- (2) Svjetlo stražnjeg pokazivača smjera
- (3) Svjetlo za hod unazad

**Kočiono svjetlo/Stražnje svjetlo**

Ako svjetlo ne radi, preporučamo da vozilo provjeri ovlašteni HYUNDAI trgovac.

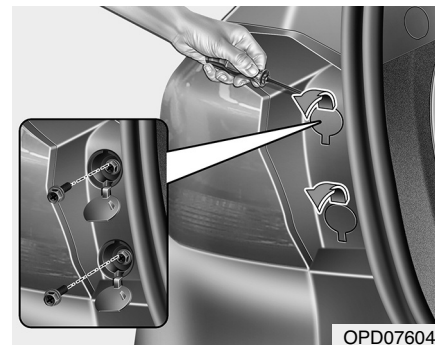
**Kočiono svjetlo/Stražnje svjetlo**

1. Ugasite motor.
2. Otvorite poklopac prtljažnika.
3. Uklonite poklopce vijaka.
4. Olabavite vijke za pričvršćivanje sklopa svjetla.

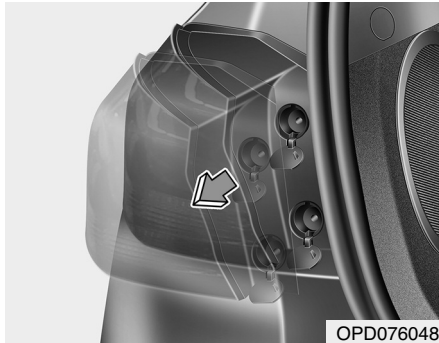

5. Uklonite sklop stražnjeg svjetla s karoserije vozila.

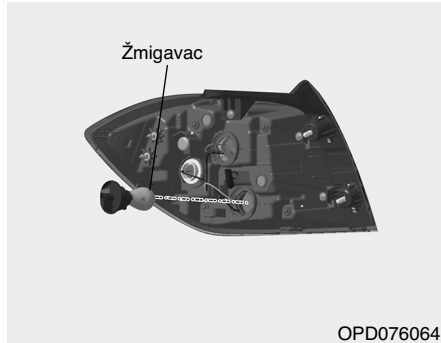

6. Uklonite utičnicu iz sklopa okretanjem utičnice u suprotnom smjeru od kazaljke na satu dok se jezičci na utičnici poravnaju s utorima na sklopu.
7. Uklonite žarulju iz utičnice pritiskanjem i rotiranjem u suprotnom smjeru od kazaljke na satu dok se jezičci na žarulji poravnaju s utorima u utičnici. Izvucite žarulju iz utičnice.
8. Umetnite novu žarulju umetanjem u utičnicu i rotiranjem dok se zaključa u mjesto.
9. Instalirajte utičnicu u sklop ravnanjem jezičaka na utičnici s utorima u sklopu. Pritisnite utičnicu u sklop i okrenite utičnicu u smjeru kazaljke na satu.
10. Ugradite sklop svjetla na vozilo.



### Svjetlo za hod unazad

1. Ugasite motor.
2. Otvorite poklopac prtljažnika.
3. Odvrnite vijke (pomoću ravnog odvijača) koji drže oblogu prtljažnika i uklonite ju.





## Održavanje

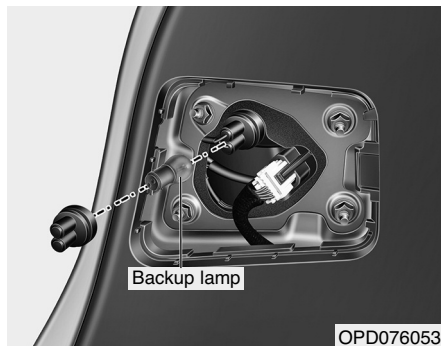

4. Izvucite žarulju iz utičnice.
5. Umetnite novu žarulju umetanjem u utičnicu i rotiranjem dok se zaključa u mjesto.
6. Instalirajte utičnicu u sklop ravnanjem jezičaka na utičnici s utorima u sklopu. Pritisnite utičnicu u sklop i okrenite utičnicu u smjeru kazaljke na satu.
7. Vratite oblogu prtljažnika na mjesto.

## Stražnje svjetlo za maglu

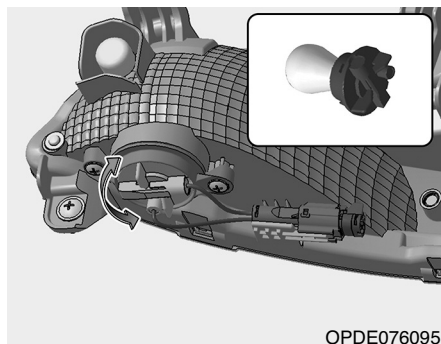

1. Olabavite držače i vijke obloge stražnjeg blatobrana i odvojite ju od stražnjeg odbojnika.
2. Posegnite rukom u stražnji odbojnik.
3. Uklonite utičnicu iz sklopa okretanjem utičnice u suprotnom smjeru od kazaljke na satu dok se jezičci na utičnici poravnaju s utorima na sklopu.
4. Uklonite žarulju iz utičnice pritiskanjem i rotiranjem u suprotnom smjeru od kazaljke na satu dok se jezičci na žarulji poravnaju s utorima u utičnici. Izvucite žarulju iz utičnice.

5. Umetnite novu žarulju umetanjem u utičnicu i rotiranjem dok se zaključa u mjesto.
6. Instalirajte utičnicu u sklop ravnanjem jezičaka na utičnici s utorima u sklopu. Pritisnite utičnicu u sklop i okrenite utičnicu u smjeru kazaljke na satu.





## Treće stražnje stop svjetlo

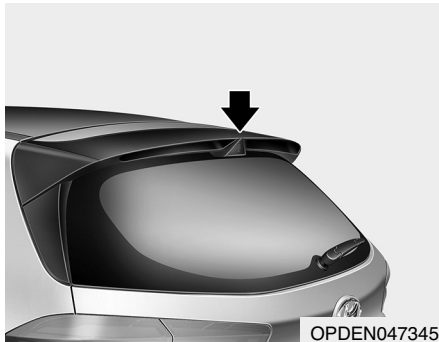

Ako treće stop svjetlo ne radi, preporučamo da vozilo provjeri ovlašteni HYUNDAI trgovac.

## Zamjena žarulje svjetla registrarske pločice

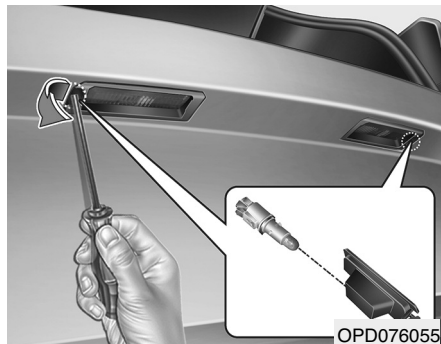

1. Uklonite leću dok pritišćete jezičak tankim alatom (ravni odvijač) u smjeru strelice.
2. Uklonite žarulju izvlačenjem.
3. Umetnite novu žarulju.
4. Instalirajte obrnutim redoslijedom.

## Zamjena žarulje unutrašnjih svjetla

### Kabinsko svjetlo

■ Kabinsko svjetlo s krovnim prozorom



Ako LED svjetlo ne radi, preporučamo da vozilo provjeri ovlašteni HYUNDAI trgovac.







## Održavanje

### Zamjena žarulje unutrašnjih svjetla

■ Svjetlo za čitanje karte

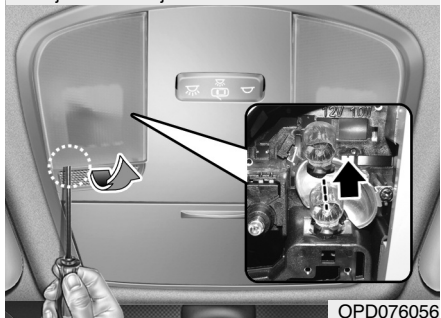

OPD076056

■ Svjetlo kabine

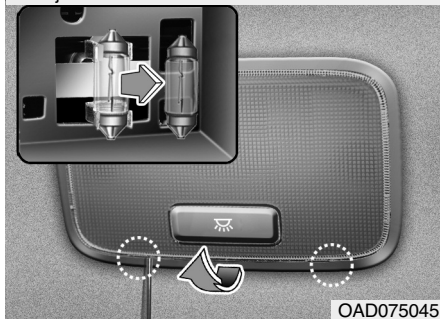

OAD075045

■ Svjetlo zrcala



OPD076063

■ Svjetlo prtljažnog prostora

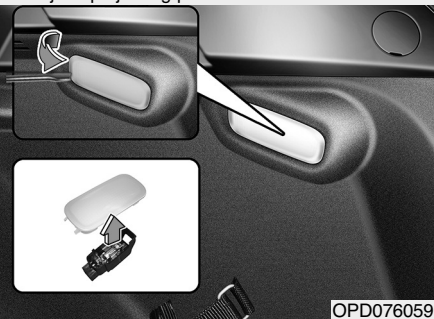

OPD076059

1. Korištenjem ravnog odvijača, nježno podignite leću s kućišta unutarnjeg svjetla.
2. Uklonite žarulju izvlačenjem.
3. Umetnite novu žarulju u utičnicu.
4. Poravnajte ježičke leće s utorima kućišta unutarnjeg svjetla i pritisnite leću u mjesto.

#### **OPREZ**

**Budite oprezni da ne zaprljate ili oštetite leću, jezičke leće i plastična kućišta.**





## NJEGA IZGLEDA

### Vanjska njega

#### **Općeniti oprez za vanjštinu**

Vrlo je važno slijediti upute oznaka kad koristite bilo kakva kemijska sredstva za čišćenje ili poliranje. Pročitajte sve izjave upozorenja i opreza koja se pojave na oznaci.

### Održavanje laka

#### Pranje

Kako biste pomogli zaštititi lak Vašeg vozila od korozije i propadanja, operite ga temeljito i često, barem jedanput mjesečno s mlakom ili hladnom vodom. Ako koristite Vaše vozilo za vožnju izvan ceste, trebali biste ga oprati nakon svake vožnje izvan ceste. Posvetite posebnu pažnju na uklanjanje bilo kakvih nakupina soli, zemlje, blata, i drugih stranih materijala. Vodite računa da su odvodne rupe u donjim rubovima vrata i pragovima otčepljene i čiste. Kukci, katran, smola, ptičji izmet, industrijsko zagađenje i slični nanosi mogu oštetiti lak Vašeg vozila ako nisu odmah uklonjeni.

Čak i brzo pranje s običnom vodom možda neće u cjelosti ukloniti sve te nanose.

Blagi sapun, siguran za korištenje na lakiranim površinama, može se upotrijebiti.

Nakon pranja, temeljito isperite vozilo s mlakom ili hladnom vodom. Nemojte dopustiti sušenje sapuna na laku.

#### **OPREZ**

- **Nemojte koristiti jak sapun, kemijske deterdžente ili vruću vodu i nemojte prati vozilo na izravnoj sunčevoj svjetlosti ili kad je karoserija vozila topla.**
- **Budite oprezni kad perete bočne prozore Vašeg vozila. Osobito s vodom pod visokim pritiskom, jer voda može procuriti kroz prozore i namočiti unutrašnjost.**
- **Kako biste spriječili oštećenje plastičnih dijelova i svjetala, nemojte prati s kemijskim otapalima ili jakim deterdžentima.**

#### **⚠ UPOZORENJE**

#### **Mokre kočnice**

**Nakon pranja vozila, testirajte kočnice tijekom spore vožnje kako biste ustanovili je li voda utjecala na njih. Ako su performanse kočenja narušene, osušite kočnice tako da ih lagano primijenite dok održavate sporu brzinu kretanja.**

#### Korištenje visokotlačnih peraača

- Ako koristite visokotlačne peraače, održavajte dovoljan razmak od mlaznice do auta. Voda pod previsokim tlakom može oštetiti lak ili prodrijeti u unutrašnjost komponenti i izazvati štetu.
- Nikad nemojte usmjeriti visokotlačni mlaz izravno u kameru, senzore ili njihovu najbližu okolinu. Tlačni udar vode može oštetiti uređaje i izazvati neispravan rad.
- Nikad nemojte usmjeriti visokotlačni mlaz izravno u manžete i plastične ili gumene poklopce konektora jer ih tlak vode može oštetiti.



## Održavanje



OLMB073082

### OPREZ

- **Pranje motornog prostora vodom, uključujući vodu pod visokim pritiskom, može uzrokovati kvar električnih vodova smještenih u motornom prostoru.**
- **Nikada nemojte dopustiti da voda ili druge tekućine dođu u kontakt s električnim/elektroničkim komponentama i otvorom za zrak unutar vozila jer može doći do oštećenja.**

### Vosak

Nanesite vosak na vozilo kad se voda na laku prestane formirati u kapljicama.

Uvijek operite i osušite vozilo prije nanošenja voska. Koristite kvalitetni vosak u tekućini ili pasti i slijedite upute proizvođača. Vosak nanesite na sve metalne dijelove kako biste ih zaštitili i održali sjaj.

Uklanjanje ulja, katrana i sličnih materijala sredstvom za uklanjanje točkica će obično ukloniti vosak s laka. Vodite računa da na ta područja ponovno nanese vosak, čak i ako to još nije potrebno učiniti na ostatku vozila.

### OPREZ

- **Brisanje prašine ili prljavštine s karoserije suhom krpom ogrebat će lak.**
- **Nemojte koristiti čeličnu vunu, abrazivna sredstva, ili jake deterdžente koje sadrže visoko alkalna ili jedka sredstva na kromiranim ili aluminijskim dijelovima. To može rezultirati oštećenjem zaštitnog sloja i uzrokovati gubitak boje ili propadanje laka.**

### Popravak oštećenja laka

Duboke ogrebotine ili rupe od kamenčića u laku moraju se brzo popraviti. Izložena limarija će brzo hrđati i može se razviti u velik trošak popravka.

### OPREZ

**Ako je Vaše vozilo oštećeno i zahtijeva bilo kakav popravak ili zamjenu limarije, vodite računa da limar nanese anti-korozivne materijale na popravljene ili zamijenjene dijelove.**



### Održavanje limarije

- Kako biste uklonili katran s ceste i kukce, koristite sredstvo za uklanjanje katrana, a ne strugalicu ili drugi oštri predmet.
- Kako biste zaštitili limariju od korozije, nanosite sloj voska ili sredstvo za zaštitu kroma i utrljajte do visokog sjaja.
- Tijekom zimskog vremena ili u obalnim područjima, prekrijte dijelove limarije s debljim slojem voska ili sredstva za zaštitu. Ako je potrebno, prekrijte dijelove limarije nekorozivnim petrolejskim gelom ili drugim zaštitnim sredstvom.

### Održavanje podnice

Korozivni materijali korišteni za uklanjanje leda i snijega i prašine mogu se nakupiti na podnici (podvozju). Ako se ti materijali ne uklone, može doći do ubrzanog hrđanja na dijelovima podvozja poput vodova za gorivo, okvira, kartera i ispušnog sustava, iako su tretirani zaštitom od hrđanja.

Temeljito isperite podnicu vozila i blatobrane s mlakom ili hladnom vodom jedanput mjesečno, nakon vožnje izvan ceste i na kraju svake zime. Posvetite posebnu pažnju tim područjima jer je teško vidjeti svu prljavštinu i blato. Namakanje prljavštine s ceste bez njezina uklanjanja će učiniti više štete nego koristi. Donji rubovi vrata, pragovi i dijelovi okvira imaju odvodne rupe koje ne smiju biti začepljene prljavštinom; zarobljena voda u ovim područjima može uzrokovati hrđanje.

### UPOZORENJE

**Nakon pranja vozila, testirajte kočnice tijekom spore vožnje kako biste ustanovili je li voda utjecala na njih. Ako su performanse kočenja narušene, osušite kočnice tako da ih lagano primijenite dok održavate sporu brzinu kretanja.**

### Održavanje aluminijskih kotača

Aluminijski kotači su premazani prozirnim zaštitnim sredstvom.

#### OPREZ

- **Nemojte koristiti bilo kakvo abrazivno sredstvo za čišćenje, smjesu za poliranje, otapalo, ili žičane četke na aluminijskim kotačima. Mogu ogrebat i oštetiti površinu.**
- **Očistite kotač kad se ohladio.**
- **Koristite samo blagi sapun ili neutralni deterđent i temeljito isperite vodom. Također, vodite računa da očistite kotače nakon vožnje posoljenim cestama. To može sprečavanju hrđanja.**
- **Izbjegavajte pranje kotača s četkama automatskih autopraonica.**
- **Nemojte koristiti bilo kakav alkalni ili kiselinski deterđent. To može oštetiti i korodirati aluminijske kotače premazane prozirnim zaštitnim sredstvom.**





## Održavanje

### **Zaštita od korozije**

#### **Zaštita Vašeg vozila od korozije**

Korištenjem najnaprednijih metoda dizajna i konstrukcije za borbu protiv korozije, proizvodimo vozila najviše kvalitete. Međutim, to je samo dio posla. Za postizanje dugoročne otpornosti koroziji, koje Vaše vozilo može ostvariti, vlasnikova suradnja i pomoć također su potrebni.

#### **Česti uzroci korozije**

Najčešći uzroci korozije na Vašem automobilu su:

- Sol na cesti, prljavština i vlaga koji se nakupljaju ispod automobila.
- Uklanjanje laka ili zaštitnih slojeva kamenčićima, šljunkom, struganjem ili manjim ogrebotinama i udarcima koji nezaštićeni lim ostavljaju izložen koroziji.

#### **Područja izložena izrazitoj koroziji**

Ako živite u području gdje je Vaš automobil redovno izložen korozivnim materijalima, zaštita od korozije je naročito važna. Neki od čestih uzroka ubrzane korozije su sol na cesti, kemikalije za kontrolu prašine, morski zrak i industrijsko zagađenje.

#### **Vlaga potiče koroziju**

Vlaga stvara uvjete u kojima najvjerojatnije dolazi do korozije. Primjerice, korozija je ubrzana visokom razinom vlage, naročito kad su temperature netom iznad zamrzavanja. U takvim uvjetima, korozivni materijal je u kontaktu s površinama automobila zadržan vlagom koja sporo isparava.

Blato je posebno korozivno jer se sporo suši i zadržava vlagu u kontaktu s vozilom. Iako se blato čini suhim, još uvijek može zadržati vlagu i potaknuti koroziju.

Visoke temperature također mogu ubrzati koroziju dijelova koji nisu pravilno prozračeni kako bi se vlaga raspršila. Zbog svih navedenih razloga, naročito je važno održati Vaš automobil čistim i bez blata ili nakupina drugih materijala.

To se ne odnosi samo na vidljive površine, nego naročito na podnicu (podvozje) automobila.

#### **Za pomoć u sprečavanju korozije**

Možete pomoći u sprečavanju početka korozije pridržavanjem sljedećeg:

##### *Držite Vaš automobil čistim*

Najbolji način za sprečavanje korozije jest da držite Vaš automobil čistim i bez korozivnih materijala. Pažnja podnici automobila je naročito važna.

- Ako živite u području izloženom izrazitoj koroziji - gdje se koristi sol za ceste, blizu mora, područja s industrijskim zagađenjem, kiselim kišama, itd. - trebali biste pridati dodatnu pažnju sprečavanju korozije. Tijekom zime isperite podnicu Vašeg automobila barem jedanput mjesečno i obavezno temeljito očistite podnicu nakon zime.





- Kad čistite ispod automobila, posebnu pažnju pridajte komponentama ispod blatobrana i drugim skrivenim područjima. Temeljito očistite, jer samo navlaživanje nakupljenog blata, umjesto ispiranja, ubrzat će koroziju, a ne spriječiti. Voda pod visokim pritiskom i para su naročito učinkoviti kod uklanjanja nakupljenog blata i korozivnih materijala.
- Kad čistite donje strane vrata, pragove i dijelove okvira, vodite računa da su odvodne rupe otvorene tako da vlaga ima kamo pobjeći, odnosno da neće biti zarobljena unutra i ubrzati koroziju.

#### *Držite Vašu garažu suhom*

Nemojte parkirati Vaš automobil u vlažnoj, slabo prozračenoj garaži. To stvara povoljno okruženje za koroziju. To posebno vrijedi ako perete Vaš automobil u garaži ili ga uvezete u garažu dok je još mokar ili prekriven snijegom, ledom ili blatom. Čak i grijana garaža može pridonijeti koroziji osim ako je dobro prozračena tako da je vlaga raspršena.

#### *Držite lak u dobrom stanju*

Ogrebotine ili rupice u laku trebaju biti prekrivene sredstvom za popravak laka što je prije moguće za sprečavanje mogućnosti korozije. Ako je goli lim vidljiv, preporučljiva je pažnja stručnog limara.

Ptičji izmet : Ptičji izmet je izrazito korozivan i može oštetiti lakirane površine za samo nekoliko sati. Uvijek uklonite ptičji izmet što je prije moguće.

#### *Nemojte zanemariti unutrašnjost*

Vlaga se može nakupiti ispod tepiha i tapacirunga te uzrokovati koroziju. Provjerite povremeno ispod tepiha kako biste bili sigurni da je tapacirung suh. Budite pažljivi ako prevozite gnojiva, sredstva za čišćenje ili kemikalije u automobilu.

Takva bi sredstva trebala biti u odgovarajućim spremnicima i svako prolijevanje ili curenje treba biti očišćeno, isprano čistom vodom i temeljito osušeno.

## Njega unutrašnjosti

### **Općeniti oprez za unutrašnjost**

Spriječite da kemikalije poput parfema, kozmetičkog ulja, kreme za sunčanje, sredstva za čišćenje ruku i osvježivača zraka dođu u kontakt s dijelovima unutrašnjosti jer mogu uzrokovati oštećenje ili gubitak boje. Ako dođu u kontakt s dijelovima unutrašnjosti, odmah ih obrišite. Pogledajte sljedeće upute za pravilan način čišćenja materijala unutrašnjosti.

#### **OPREZ**

**Nikada nemojte dopustiti da voda ili druge tekućine dođu u kontakt s električnim/elektroničkim komponentama unutar vozila jer ih to može oštetiti.**

#### **OPREZ**

**Kad čistite proizvode od kože (upravljач, sjedala, itd.), koristite neutralne deterdžente ili otopine s niskim udjelom alkohola. Ako koristite otopine s visokim udjelom alkohola ili kisele/alkalne deterdžente, boja kože može izbljediti ili se površina može oguliti.**





## Održavanje

### **Čišćenje presvlaka i obloga unutrašnjosti**

#### **Plastika**

Uklonite prašinu i prljavštinu s plastika s metlicom ili usisavačem. Očistite plastične površine sredstvima za čišćenje unutrašnjosti.

#### **Tkanina**

Uklonite prašinu i prljavštinu s tkanina s metlicom ili usisavačem. Očistite otopinom s blagim sapunom preporučenom za presvlake ili tepihe. Odmah uklonite svježe mrlje sredstvom za čišćenje tkanina. Ako se svježe mrlje odmah ne očiste, tkanina se može zaprljati, a boja izbljediti. Također, vatrootporna svojstva mogu biti umanjena ako materijal nije pravilno održavan.

#### **OPREZ**

**Korištenje bilo čega osim preporučenih sredstava za čišćenje i procedura može utjecati na izgled i vatrootporna svojstva tkanine.**

### **Koža (ako je dio opreme)**

- Svojstva kožnih presvlaka sjedala
  - Koža je životinjskog podrijetla te je posebno tretirana kako bi bila pogodna za korištenje. Kako se radi o prirodnom proizvodu, svaki se dio razlikuje po debljini i gustoći. Nabori se mogu pojaviti kao prirodna posljedica rastezanja i stiskanja u ovisnosti o temperaturi i vlazi.
  - Sjedalo je presvučeno napetim materijalom u svrhu poboljšanja udobnosti.
  - Dijelovi koji su u dodiru s tijelom su zaobljeni, a bočni dijelovi su izdignuti kako bi bolje obujmili tijelo za dodatnu udobnost i stabilnost.
  - Nabori se mogu pojaviti tijekom korištenja. To nije nedostatak u proizvodnji.



#### **OPREZ**

- **Nabori ili izbljedjela mjesta koja su se pojavila prirodno tijekom korištenja nisu pokrivena jamstvom i ne mogu biti predmet prigovora.**
- **Remeni s metalnim dodacima, patentni zatvarači ili ključevi u stražnjem džepu mogu oštetiti materijal.**
- **Pazite da ne smočite sjedalo. Vlaga može promijeniti izgled prirodne kože.**
- **Traperice ili odjeća koja je umjetno izbljedeća mogu utjecati na izgled materijala presvlake sjedala.**





- Njega kožnih sjedala
  - Redovito usisavajte kako biste uklonili prašinu i pijesak sa sjedala. To će spriječiti brušenje kože tj. njezino oštećivanje i zadržati njenu kvalitetu kao i prvog dana.
  - Presvlake od prirodne kože često brišite suhom ili mekom krpom.
  - Korištenje kvalitetnih sredstava za zaštitu kože može spriječiti istrošenje i zadržati izvornu boju. Dobro proučite upute za korištenje i posavjetujte se sa stručnjakom prije korištenja sredstava za njegu i zaštitu kože.
  - Kožne presvlake svijetle boje (bež, bijela kava) lako se zaprljaju i mrlje se lako uoče. Redovito čistite sjedala.
  - Izbjegavajte brisanje mekom krpom. To može izazvati pucanje kože.
- Čišćenje kožnih sjedala
  - Odmah uklonite sva zaprljanja. Držite se ovih naputaka za njihovo uklanjanje.
  - Kozmetički proizvodi (krema za sunčanje i sl.)  
Odgovarajuće sredstvo za čišćenje nanosite na krpu i potom pomoću nje očistite zaprljano mjesto. Obrišite ostatke mokrom krpom i potom odmah posušite kožu suhom krpom.
  - Pića (kava, sokovi i sl.)  
Malo neutralnog deterdženta nanosite i obrišite. Ponavljajte dok zaprljanja ne nestanu.
  - Ulje  
Odmah upijte ulje upijajućom krpom i očistite sredstvom za uklanjanje mrlja (samo za prirodnu kožu).
  - Žvakaća guma  
Otvrdnite žvakaću gumu pomoću kockice leda i postupno uklonite.

### **Čišćenje tkanja rameno/krilnog pojasa**

Očistite tkanje pojasa s bilo kojom otopinom s blagim sapunom preporučenom za čišćenje presvlaka ili tepiha. Slijedite upute proizvođača sapuna. Nemojte izbijeliti ili bojati tkanje jer ga to može oslabiti.

### **Čišćenje prozora u unutrašnjosti**

Ako unutarne površine stakala u vozilu postanu zamagljene (tj. prekrivene uljnim, masnim ili voštanim slojem), trebaju se očistiti sredstvom za čišćenje stakla. Slijedite upute na spremniku sredstva za čišćenje stakla.

#### **OPREZ**

**Nemojte strugati ili grebati unutrašnjost stražnjeg prozora. To može rezultirati oštećenjem mreže odmrzivača stražnjeg prozora.**







## Održavanje

### SUSTAV KONTROLE EMISIJE

Sustav kontrole emisije Vašeg vozila je pokriveno pisanim ograničenim jamstvom. Molimo da pogledate informacije o jamstvu u servisnoj putovnici Vašeg vozila.

Vaše vozilo je opremljeno sustavom kontrole emisije kako bi udovoljio svim propisima o emisiji.

Postoje sljedeća tri sustava kontrole emisije.

- (1) Sustav povrata uljnih para u motor
- (2) Sustav kontrole isparavanja goriva
- (3) Sustav kontrole emisije ispušnih plinova

Kako bi se osiguralo pravilno funkcioniranje sustava kontrole emisije, preporučuje se da Vaše vozilo pregledava i održava ovlašteni HYUNDAI trgovac u skladu s rasporedom održavanja u ovom priručniku.



### OPREZ

**Za test inspekcije i održavanja (s elektronskom kontrolom stabilnosti (ESC))**

- **Kako biste spriječili nepravilno paljenje tijekom testiranja na dinamometru, isključite elektronsku kontrolu stabilnosti (ESC) pritiskanjem ESC prekidača.**
- **Nakon završetka testiranja na dinamometru, uključite ESC ponovnim pritiskanjem ESC prekidača.**

#### 1. Sustav povrata uljnih para u motor

Sustav pozitivnog prozračivanja kućišta radilice se koristi za sprečavanje emitiranja zagađenja uzrokovanog slobodnim istjecanjem neizgorenih plinova. Taj sustav kroz crijevo usisa zraka opskrbljuje kućište radilice svježim filtriranim zrakom. Unutar kućišta radilice, svježi zrak se miješa s neizgorenim plinovima, koji zatim prolaze kroz PCV ventil u usisni sustav.

#### 2. Sustav kontrole isparavanja goriva

Sustav kontrole isparavanja goriva je osmišljen za sprečavanje ispuštanja para goriva u okoliš.

##### *Kanistar*

Pare goriva stvorene unutar spremnika za gorivo su upijene i spremljene u pripadajućem kanistru. Kad motor radi, pare goriva upijene u kanistru uvučene su u kompenzacijsku posudu kroz solenoidni ventil za kontrolu para goriva.

##### *Solenoidni ventil za kontrolu para goriva (PCSV)*

Solenoidnim ventilom za kontrolu para goriva upravlja kontrolni modul motora (ECM); kad je temperatura rashladne tekućine motora niska tijekom rada u praznom hodu, PCSV se zatvara kako ispareno gorivo ne bi ušlo u motor. Nakon što se motor zagrije tijekom normalne vožnje, PCSV se otvara kako bi ispareno gorivo unio u motor.





### 3. Sustav kontrole emisije ispušnih plinova

Sustav kontrole emisije ispušnih plinova je vrlo učinkoviti sustav koji nadzire emisije ispušnih plinova dok održava dobre performanse vozila.

#### Modifikacije vozila

Ovo vozilo ne bi smjelo biti modificirano. Modifikacije Vašeg vozila mogu utjecati na njegove performanse, sigurnost ili izdržljivost i možda čak krše državne propise o sigurnosti i emisiji.

Osim toga, oštećenja ili problemi s performansama rezultirani bilo kakvim modifikacijama možda neće biti pokriveni jamstvom.

- Ako koristite neodobrene elektroničke uređaje, to može uzrokovati nepravilan rad vozila, oštećenje ožičenja, pražnjenje akumulatora i požar. Za Vašu sigurnost, nemojte koristiti neodobrene električne uređaje.

#### Mjere opreza ispušnih plinova motora (ugljični monoksid)

- Ugljični monoksid može biti prisutan u drugim ispušnim plinovima. Stoga, ako osjetite miris bilo kakvih ispušnih plinova unutar Vašeg vozila, odmah dajte pregledati i popraviti vozilo. Ako ikad posumnjate da ispušni plinovi ulaze u Vaše vozilo, vozite ga samo sa svim prozorima spuštenima do kraja. Neka Vaše vozilo bude odmah pregledano i popravljeno.

#### **⚠ UPOZORENJE**

**Ispušni plinovi motora sadrže ugljični monoksid (CO). Iako bez boje i mirisa, opasan je i može biti smrtonosan ako se udahne. Slijedite sljedeće upute kako biste izbjegli trovanje ugljičnim monoksidom.**

- Nemojte pokretati motor u skućenim ili zatvorenim područjima (poput garaža) dulje nego što je potrebno za pomicanje vozila u ili van tog područja.
- Kad je vozilo određeno vrijeme zaustavljeno u otvorenom području dok motor radi, prilagodite ventilacijski sustav (po potrebi) kako biste unijeli vanjski zrak u vozilo.
- Nikada nemojte sjediti u parkiranoj ili zaustavljenom vozilu dulje vrijeme dok motor radi.
- Kad se motor ugasi ili se ne može pokrenuti, prekomjerni pokušaji ponovnog pokretanja motora mogu uzrokovati oštećenje sustava kontrole emisije.



**Mjere opreza katalizatora****⚠ UPOZORENJE**

- **Vrući ispušni sustav može zapaliti zapaljive predmete ispod Vašeg vozila. Nemojte parkirati, čekati dok motor radi, ili voziti preko ili u blizini zapaljivih predmeta, poput suhe trave, papira, lišća, itd.**
- **Ispušni sustav i sustav katalizatora su vrlo vrući dok motor radi ili odmah nakon što je motor ugašen. Držite se dalje od ispušnog sustava i katalizatora kako se ne biste opekli.**

**Također, nemojte ukloniti toplinsku zaštitu oko ispušnog sustava, nemojte prekriti dno vozilo ili nemojte prekriti vozilo zbog kontrole korozije. To može stvoriti rizik od požara u pojedinim uvjetima.**

Vaše vozilo je opremljeno uređajem za kontrolu emisije - katalizatorom.

Stoga, sljedeće mjere opreza se moraju poštivati:

- Vodite računa da gorivo u Vašem vozilu nadopunjujete samo bezolovnim gorivom (za benzinske motore).
- Nemojte koristiti vozilo kad postoje znakovi kvara motora, poput stanke zapaljenja ili primjetnog gubitka performansi.
- Nemojte zloupotrebljavati ili zlostavljati motor. Primjeri zloupotrebljavanja su klizanje s ugašenim motorom i spuštanje nizbrdo u brzini s ugašenim paljenjem.
- Nemojte vrtjeti motor na visokim okretajima dulje vrijeme (5 minuta ili više).

- Nemojte mijenjati bilo koji dio motora ili sustava kontrole emisije. Preporučujemo da sustav pregleda ovlaštene HYUNDAI trgovac.

- Izbjegavajte vožnju s ekstremno niskom razinom goriva. Ostajanje bez goriva može uzrokovati nepravilno izgaranje i oštećenje katalizatora.

Nepridržavanje ovih mjera opreza može rezultirati oštećenjem katalizatora i Vašeg vozila.

Osim toga, takvi postupci mogu poništiti Vaša jamstva.



## Tehnički podaci i informacije za vlasnika

|   |      |
|---|------|
| Dimenzije.....                              | 8-2  |
| Motor.....                                  | 8-2  |
| Snaga žarulja .....                         | 8-3  |
| Gume i kotači.....                          | 8-4  |
| Indeks nosivosti i brzine guma .....        | 8-5  |
| Klima uređaj.....                           | 8-5  |
| Masa i volumen .....                        | 8-5  |
| Preporučena maziva i kapaciteti .....       | 8-6  |
| Preporučeni razredi viskoziteta po SAE..... | 8-7  |
| Identifikacijski broj vozila (VIN).....     | 8-8  |
| Oznaka certifikacije vozila.....            | 8-8  |
| Oznaka specifikacija i tlaka u gumama.....  | 8-9  |
| Broj motora.....                            | 8-9  |
| Oznaka kompresora klimatizacije.....        | 8-9  |
| Oznaka rashladnog sredstva.....             | 8-10 |
| Izjava o sukladnosti.....                   | 8-10 |

## Tehnički podaci i informacije za vlasnika

### DIMENZIJE

| Stavka               |                          | mm                                      |
|----------------------|--------------------------|---|
| Ukupna duljina       |                          | 4335                                    |
| Ukupna širina        | bez vanjskih retrovizora | 1795                                    |
|                      | s vanjskim retrovizorima | 2039 (80.27)                            |
| Ukupna visina        |                          | 1451 <sup>*1</sup> / 1447 <sup>*2</sup> |
| Prednji trag kotača  | 225/40 R18               | 1557                                    |
|                      | 235/35 R19               | 1556                                    |
| Stražnji trag kotača | 225/40 R18               | 1566                                    |
|                      | 235/35 R19               | 1564                                    |
| Međuosovinski razmak |                          | 2650                                    |

\*1 : kotač promjera 18 cola

\*2 : kotač promjera 19 cola

### MOTOR

| Obujam (ccm) | Provrt x hod (mm) | Raspored paljenja | Broj cilindara |
|--------------|-------------------|-------------------|----------------|
| 1998 ccm     | 86 x 86 mm        | 1-3-4-2           | 4, u redu      |

## SNAGA ŽARULJA

| Žarulja      |                              | Tip žarulje | Snaga   |     |
|--------------|------------------------------|-------------|---------|-----|
| Prednja      | Glavno svjetlo               | Kratko      | LED     |     |
|              |                              | Dugo        | LED     |     |
|              | Pozicijsko svjetlo           | LED         | LED     |     |
|              | Žmigavac                     | LED         | LED     |     |
|              | Statičko svjetlo za zavoje   | LED         | LED     |     |
|              | Dnevno svjetlo               | LED         | LED     |     |
|              | Bočni žmigavac               | LED         | LED     |     |
| Stražnja     | Stop/Stražnje svjetlo        | LED         | LED     |     |
|              | Žmigavac                     | PY21W       | 21      |     |
|              | Svjetlo za hod unazad        | W16W        | 16      |     |
|              | Stražnja maglenka            | PY21W       | 21      |     |
|              | Treće stop-svjetlo           | LED         | LED     |     |
|              | Svjetlo registarskih pločica | FESTOON     | 5       |     |
| Unutrašnjost | Svjetlo za čitanje karte     | W10W        | 10      |     |
|              | Krovno svjetlo               | Tip A       | FESTOON | 8   |
|              |                              | Tip B       | LED     | LED |
|              | Svjetlo iza sjenila za sunce | FESTOON     | 5       |     |
|              | Svjetlo pretinca za rukavice | FESTOON     | 5       |     |
|              | Svjetlo prtljažnika          | FESTOON     | 10      |     |



## Tehnički podaci i informacije za vlasnika

### GUME I KOTAČI

| Stavka                    | Dimenzija gume | Dimenzija naplatka | Tlak pumpanja, kPa (bar) |              |                  |              | Moment pritezanja matice (Nm) |
|---------------------------|----------------|--------------------|--------------------------|--------------|------------------|--------------|-------------------------------|
|                           |                |                    | Normalno opterećenje     |              | Puno opterećenje |              |                               |
|                           |                |                    | Prednje                  | Stražnje     | Prednje          | Stražnje     |                               |
| Kotač pune dimenzije      | 225/40 R18     | 7.5J X 18          | 250<br>(2,5)             | 230<br>(2,3) | 250<br>(2,5)     | 230<br>(2,3) | 107~127                       |
|                           | 235/35 R19     | 8.0J X 19          | 260<br>(2,6)             | 240<br>(2,4) | 290<br>(2,9)     | 270<br>(2,7) |                               |
| Kotač smanjenih dimenzija | T125/70 R18    | 4.0T X 18          | 420 (4.2)                |              |                  |              |                               |

Ako vozilo nije opremljeno smanjenim rezervnim kotačem, opremljeno je setom za popravak (TMK).

#### **OBAVIJEST**

- **Dopušteno je jače napumpati gumu za 20 kPa u odnosu na standardni tlak napuhavanja, ako se očekuju niže temperature. Tlak u principu pada za 7 kPa za svaki pad temperature od 7°C. Ako se dogodi neki temperaturni ekstrem, provjerite tlak u gumama i prilagodite ga prema tablici.**
- **Tlak zraka pada kako se penjete visoko iznad razine mora. Ako planirate vožnju visokim područjem, provjerite tlak unaprijed. Ako je potrebno, prilagodite tlak u gumama. Za informaciju očekujte da je potrebno dodati oko 10 kPa za svakih 1000 visine.**

#### **! OPREZ**

**Kod zamjene gume koristite samo dimenziju guma koja je isporučena s vozilom. Ako ugradite gume drugih dimenzija mogu se dogoditi oštećenja ili kvar komponenti.**





## INDEKS NOSIVOSTI I BRZINE GUMA (ZA EUROPU)

| Stavka         | Dimenzija gume | Dimenzija naplatka | Indeks nosivosti |     | Indeks brzine |      |
|----------------|----------------|--------------------|------------------|-----|---------------|------|
|                |                |                    | LI *1            | kg  | SS *2         | km/h |
| Full size tire | 225/40 R18     | 7.5J X 18          | 92               | 630 | Y             | 300  |
|                | 235/35 R19     | 8.0J X 19          | 91               | 615 | Y             | 300  |

\*1 LI : indeks nosivosti

\*2 SS : indeks brzine

## KLIMA UREĐAJ

| Stavka               | Masa (količina) | Klasifikacija                             |
|----------------------|-----------------|---|
| Rashladno sredstvo g | 475 ~525        | R-1234yf (Europa)<br>R-134a (osim Europe) |
| Ulje kompresora g    | 100 ~ 120       | PAG                                       |

Obratite se ovlaštenom HYUNDAI trgovcu za više detalja

## MASE I VOLUMENI

| Ukupna masa vozila kg | Volumen prtljažnika l |                |
|-----------------------|-----------------------|----------------|
|                       | Min                   | Max            |
| 1950                  | 395 / 381 *1          | 1301 / 1287 *1 |

\*1 : Vozila sa stražnjom ukrutom ovjesa

Min : Iza stražnje klupe do gornjeg ruba naslona

Max : Iza stražnje klupe do krova







## Tehnički podaci i informacije za vlasnika

### PREPORUČENA MAZIVA I KAPACITETI

Kao pomoć za postizanje odgovarajućih performansi i izdržljivosti motora i pogonskog sklopa, koristite samo maziva odgovarajuće kvalitete. Ispravna maziva također pomažu učinkovitosti motora koja rezultira smanjenom potrošnjom goriva. Ova maziva i tekućine su preporučeni za korištenje u Vašem vozilu.

| Mazivo   | Volumen     | Klasifikacija   |
|--|-------------|---|
| Motorno ulje *1 *2<br>(ispraznite i dopunite)<br>Preporučuje  | 4.8 l       | ACEA C2 ili bolje 0W-30   |
| Ulje ručnog mjenjača   | 1.8 ~ 1.9 l | HK SYN MTF 70W (SK)<br>SPIRAX S6 GHME 70W MTF (H.K.SHELL)<br>GS MTF HD 70W (GS CALTEX)<br>(API GL-4, SAE 70W) |
| Rashladna tekućina   | 8.5 l       | Mješavina antifriza i destilirane vode (Etilen glikol s fosfatom rashladna tekućina za aluminijski hladnjak)  |
| Tekućina kočnica/spojke  | 0.7 ~ 0.8 l | FMVSS116 DOT-3 ili DOT-4  |
| Gorivo   | 50 l        | Pogledajte "Vrsta goriva" u poglavlju 1   |

\*1 : Pogledajte preporučene SAE razrede viskoznosti na stranici 8-7.

\*2 : Motorna ulja s oznakom Energy Conserving Oil su sada dostupna. Osim drugih dodatnih prednosti, pridonose potrošnji goriva smanjenjem količine goriva potrebne za svladavanje trenja u motoru. Često, ova poboljšanja je teško izmjeriti u svakodnevnoj vožnji, ali kroz godinu dana, mogu ostvariti značajne uštede u troškovima i energiji.





## Preporučeni SAE razredi viskoznosti

### OPREZ

**Uvijek vodite računa da očistite područje oko svih čepova za punjenje, čepova za ispušt, ili šipke za mjerenje prije provjeravanja ili ispuštanja svih maziva. To je naročito važno u prašnjavim ili pješčanim područjima i kad je vozilo korišteno na neasfaltiranim cestama. Čišćenje područja oko čepova i šipki će spriječiti ulazak prljavštine i smeća u motor i druge mehanizme koji bi se mogli oštetiti.**

Viskoznost ('gustoća') motornog ulja utječe na potrošnju goriva i rad po hladnom vremenu (pokretanje motora i protočnost motornog ulja). Motorna ulja niže viskoznosti mogu pružiti bolju potrošnju goriva i performanse po hladnom vremenu, međutim, motorna ulja više viskoznosti su potrebna za zadovoljavajuće podmazivanje po vrućem vremenu. Korištenje ulja bilo koje viskoznosti, osim onih preporučenih, može rezultirati oštećenjem motora.

Kad birate ulje, uzmite u obzir raspon temperature okoline u kojem će Vaše vozilo raditi prije sljedeće promjene ulja. Ispod u tablici možete odabrati preporučenu viskoznost ulja.

| Raspon temperature za SAE brojeve viskoznosti |    |                |     |     |   |    |    |    |    |    |  |
|---|----|----------------|-----|-----|---|----|----|----|----|----|--|
| Temperatura                                   | °C | -30            | -20 | -10 | 0 | 10 | 20 | 30 | 40 | 50 |  |
| Za sve zemlje *1                              |    | 20W-50         |     |     |   |    |    |    |    |    |  |
|   |    | 15W-40         |     |     |   |    |    |    |    |    |  |
|   |    | 10W-30         |     |     |   |    |    |    |    |    |  |
|   |    | 0/5W-30, 5W-40 |     |     |   |    |    |    |    |    |  |

\*1 : Za nižu potrošnju goriva, preporučuje se korištenje motornog ulja stupnja viskoznosti SAE 0W-30. Međutim, ako motorno ulje nije dostupno u Vašoj zemlji, odaberite odgovarajuće motorno ulje korištenjem tablice viskoznosti motornog ulja.





## Tehnički podaci i informacije za vlasnika

### IDENTIFIKACIJSKI BROJ VOZILA (VIN)

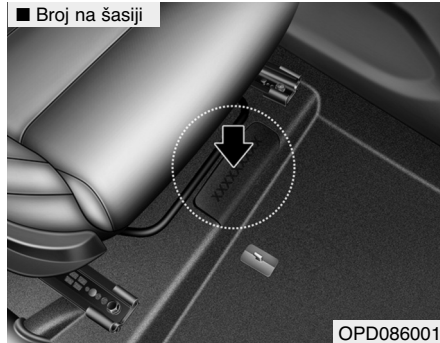

Identifikacijski broj vozila (VIN) je broj koji se koristi kod registracije Vašeg vozila i u svim pravnim pitanjima koja se odnose na njegovo vlasništvo, itd.

Broj je utisnut na podu ispod suvozačkog sjedala. Kako biste provjerili broj, otvorite poklopac.

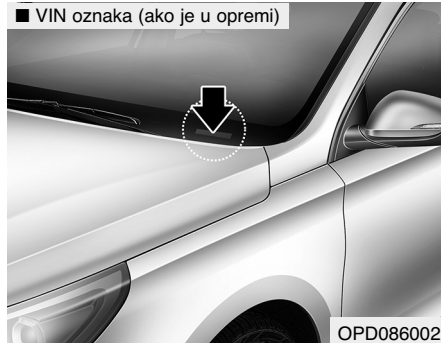

VIN je također na pločici pričvršćenoj na vrhu armature. Broj na pločici lako je vidljiv izvana kroz vjetrobransko staklo.

### OZNAKA CERTIFIKACIJE VOZILA

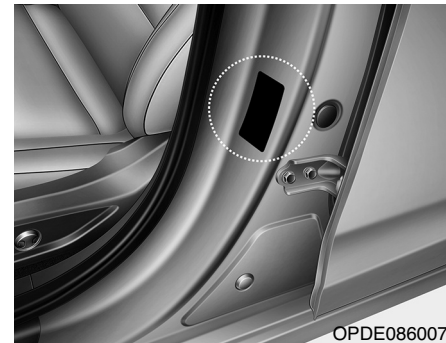

Oznaka certifikacije vozila pričvršćena na središnjem stupu vozačeve (ili suvozačeve) strane sadrži identifikacijski broj vozila (VIN).





## OZNAKA SPECIFIKACIJA I TLAKA U GUMAMA

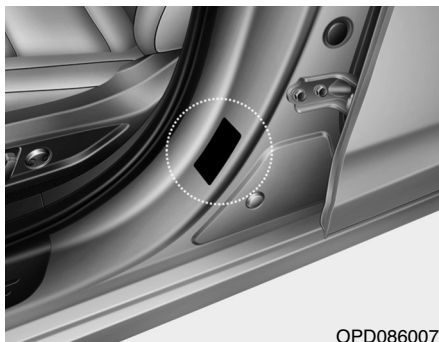

OPD086007

Gume isporučene na Vašem novom vozilu odabrane su kako bi pružile najbolje performanse u normalnoj vožnji.

Oznaka guma smještena na središnjem stupu vozačeve strane sadrži preporučene tlakove zraka u gumama za Vaše vozilo.

## BROJ MOTORA

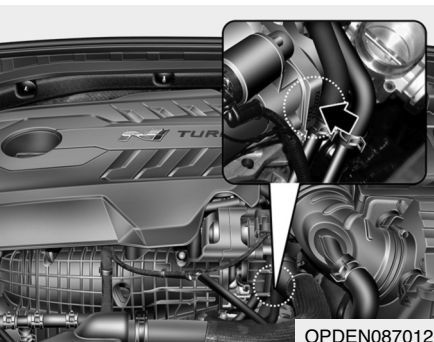

OPDEN087012

Broj motora je utisnut na blok motora kako je prikazano na crtežu.

## OZNAKA KOMPRESORA KLIMA UREĐAJA

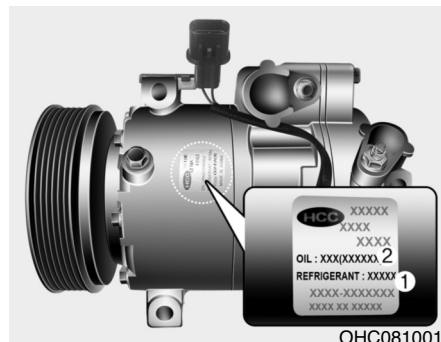

OHC081001

Oznaka kompresora sadrži informacije o vrsti kompresora kojim je Vaše vozilo opremljeno, kao i o modelu, broju dijela dobavljača, broju proizvodnje, rashladnom sredstvu (1) i rashladnom ulju (2).





## Tehnički podaci i informacije za vlasnika

### OZNAKA RASHLADNOG SREDSTVA KLIMA UREĐAJA



Oznaka rashladnog sredstva pruža informacije o tipu i količini rashladnog sredstva.

Oznaka se nalazi s donje strane poklopca motora.

### IZJAVA O SUKLADNOSTI

■ Primjer

CE CE 0678

CE0678

Komponente radio frekvencije vozila u skladu su sa zahtjevima i drugim važnim odredbama direktive 1995/5/EC.

Daljnje informacije, uključujući izjavu o sukladnosti proizvođača, dostupne su na sljedećoj HYUNDAI internetskoj stranici:

<http://service.hyundai-motor.com>





# Indeks pojmov





## Indeks pojmova

### A

|   |       |
|---|-------|
| ABS kočnice .....   | 5-26  |
| AEB sustav autonomnog kočenja -<br>sustav s kamerom .....         | 5-49  |
| Ako motor ne starta .....   | 6-3   |
| Ako se guma probuši tijekom vožnje .....                          | 6-3   |
| Ako se motor ne okreće ili se okreće sporo .....                  | 6-3   |
| Ako se motor normalno okreće, ali ne starta .....                 | 6-4   |
| Ako se motor pregrije .....                                       | 6-7   |
| Ako se motor ugasi na križanju ili pružnom<br>prijelazu .....     | 6-2   |
| Akumulator .....  | 7-33  |
| Akumulator - dopunjavanje .....                                   | 7-35  |
| Alarm .....   | 3-16  |
| Antena .....  | 4-2   |
| Audio/Video/Navigacija .....                                      | 4-4   |
| Automatska svjetla .....  | 3-79  |
| Automatski klima uređaj .....                                     | 3-103 |
| Automatski klima uređaj - automatsko<br>grijanje i hlađenje ..... | 3-104 |
| Automatski klima uređaj - hlađenje .....                          | 3-110 |
| Automatski klima uređaj - odabir moda .....                       | 3-106 |
| Automatski klima uređaj - odabir ulaza zraka .....                | 3-108 |
| Automatski klima uređaj - OFF mod .....                           | 3-110 |
| Automatski klima uređaj - oznaka<br>rashladnog sredstva .....     | 3-114 |

|  |       |
|--|-------|
| Automatski klima uređaj - ručno grijanje<br>i hlađenje ..... | 3-105 |
| Automatski klima uređaj - servis sustava .....               | 3-113 |
| Automatski klima uređaj - SYNC prekidač .....                | 3-108 |
| Automatski klima uređaj - upravljanje<br>temperaturom .....  | 3-107 |
| Automatski klima uređaj - upravljanje<br>ventilatorom .....  | 3-109 |
| Automatsko provjetravanje .....                              | 3-118 |
| Aux, USB i iPod .....  | 4-2   |

### B

|  |      |
|--|------|
| Bluetooth .....                                      | 4-4  |
| Bočne zračne zavjese .....                           | 2-51 |
| Brave .....  | 3-11 |
| Brave - automatsko otključavanje/zaključavanje ..... | 3-14 |
| Brave - dječja zaštita na stražnjim vratima .....    | 3-15 |
| Brave - otključavanje u slučaju sudara .....         | 3-14 |
| Brave - prekidač središnjeg zaključavanja .....      | 3-13 |
| Brisači .....  | 3-91 |
| Broj motora .....                                    | 8-9  |
| Broj šasije (VIN) .....                              | 8-8  |
| Brzinomjer .....                                     | 3-44 |

### C

|                              |      |
|------------------------------|------|
| Certifikat .....             | 8-8  |
| CRS - dječje sjedalice ..... | 2-34 |





|   |      |
|---|------|
| CRS - boosteri .....                            | 2-37 |
| CRS - ISOFIX .....                              | 2-38 |
| CRS - odabir dječje sjedalice .....             | 2-35 |
| CRS - osiguranje ISOFIX sjedalica .....         | 2-39 |
| CRS - osiguranje sjedalica .....                | 3-40 |
| CRS - sjedalica usmjerena prema na prijed ..... | 2-36 |
| CRS - sjedalica usmjerena prema nazad .....     | 2-36 |
| CRS - ugradnja sjedalice .....                  | 2-37 |
| CUSTOM mod .....                                | 5-42 |

## D

|   |      |
|---|------|
| DAA - sustav upozorenja na umor vozača .....      | 5-78 |
| Daljinski ključ .....                             | 3-3  |
| Daljinski ključ - mehanički ključ .....           | 3-4  |
| Daljinski ključ - otključavanje .....             | 3-3  |
| Daljinski ključ - otključavanje prtljažnika ..... | 3-4  |
| Daljinski ključ - zaključavanje .....             | 3-3  |
| Daljinski ključ - zamjena baterije .....          | 3-5  |
| Dimenzije .....                                   | 8-2  |
| Displej .....                                     | 3-43 |
| Dječje sjedalice (CRS) .....                      | 2-34 |
| Dnevna svjetla (DRL) .....                        | 3-86 |
| Dnevni/noćni retrovizor .....                     | 3-22 |
| Drive mod integriran sustav .....                 | 5-40 |
| Drive mod integriran sustav: ECO mod .....        | 5-40 |
| Drive mod integriran sustav: CUSTOM mod .....     | 5-42 |

|   |       |
|---|-------|
| Drive mod integriran sustav:                  |       |
| DRIVE MODE prekidač .....                     | 5-40  |
| Drive mod integriran sustav:                  |       |
| karakteristike vozila .....                   | 5-43  |
| Drive mod integriran sustav: N mod .....      | 5-42  |
| Drive mod integriran sustav: N prekidač ..... | 5-41  |
| Drive mod integriran sustav: SPORT mod .....  | 5-41  |
| DRIVE mod prekidač .....                      | 5-40  |
| DRL - dnevno svjetlo .....                    | 3-86  |
| Držač mobitela .....                          | 3-125 |
| Držač za boce .....                           | 3-121 |
| Držač za čaše .....                           | 3-121 |
| Duga svjetla .....                            | 3-84  |

## E

|  |      |
|--|------|
| ECM - elektrokromični retrovizor .....                       | 3-23 |
| ECO mod .....  | 5-40 |
| ECS - elektronički upravljani ovjes .....                    | 5-37 |
| Električni servo upravljač (EPS) .....                       | 3-19 |
| Elektrokromični retrovizor (ECM) .....                       | 3-23 |
| Elektronički diferencijal s ograničenim proklizavanjem ..... | 5-38 |
| EPS - električni servo upravljač .....                       | 3-19 |
| ESC - kontrola stabilnosti .....                             | 5-37 |
| ESC - kontrola stabilnosti - ESC SPORT .....                 | 5-30 |
| ESC - kontrola stabilnosti - Odabir modova .....             | 5-32 |
| ESS - upozorenje na opasnost .....                           | 5-35 |







## Indeks pojmova

### F

|                                    |      |
|------------------------------------|------|
| Filtar zraka .....                 | 7-27 |
| Funkcija čuvanja akumulatora ..... | 3-85 |

### G

|  |      |
|--|------|
| Geometrija ovjesa i balans guma .....                | 7-40 |
| Grijani upravljač .....                              | 3-21 |
| Grijanje sjedala .....                               | 2-19 |
| Gume i kotači .....                                  | 7-37 |
| Gume i kotači - geometrija ovjesa i balans guma .... | 7-40 |
| Gume i kotači - gume niskog presjeka .....           | 7-46 |
| Gume i kotači - njega guma .....                     | 7-38 |
| Gume i kotači - održavanje guma .....                | 7-42 |
| Gume i kotači - oznaka na bočnici guma .....         | 7-42 |
| Gume i kotači - provjera tlaka .....                 | 7-39 |
| Gume i kotači - rotacija gumama .....                | 7-39 |
| Gume i kotači - smještaj kompaktne rezerve .....     | 7-42 |
| Gume i kotači - tlak u gumama .....                  | 7-39 |
| Gume i kotači - zamjena guma .....                   | 7-42 |
| Gume i kotači - zamjena kotača .....                 | 7-42 |

### I

|  |      |
|--|------|
| Imobilizator .....                             | 3-10 |
| Instrument ploča .....                         | 3-43 |
| Instrument ploča - assist mod .....            | 3-70 |
| Instrument ploča - indikatori upozorenja ..... | 3-51 |

### D

|   |       |
|---|-------|
| Instrument ploča - kontrola LCD zaslona .....       | 3-67  |
| Instrument ploča - korisničke postavke .....        | 3-72  |
| Instrument ploča - LCD modovi .....                 | 3-68  |
| Instrument ploča - osvjetljenje .....               | 3-44  |
| Instrument ploča - pokazivači i mjerači .....       | 3-44  |
| Instrument ploča - poruke upozorenja .....          | 3-65  |
| Instrument ploča - putno računalo .....             | 3-69  |
| Instrument ploča - shift svjetla .....              | 3-48  |
| Instrument ploča - upozorenje na prebacivanje ..... | 3-48  |
| Ionizator zraka .....                               | 3-118 |
| ISG sustav (Idle Stop and Go) .....                 | 5-44  |
| Ispušni sustav .....                                | 7-79  |
| Izjava o sukladnosti .....                          | 8-8   |

### K

|                                      |       |
|--------------------------------------|-------|
| Kamera .....                         | 3-95  |
| Kamera za vožnju unazad .....        | 3-95  |
| Kapaciteti (maziva) .....            | 3-6   |
| Klima uređaj .....                   | 3-114 |
| Klima uređaj - oznaka .....          | 8-9   |
| Klima uređaj - specifikacija .....   | 8-5   |
| Kočnice .....                        | 5-23  |
| Kočnice - ABS .....                  | 5-26  |
| Kočnice - dobre navike kočenja ..... | 5-36  |
| Kočnice - ESC .....                  | 5-28  |



|   |      |
|---|------|
| Kočnice - indikator istrošenja diskova .....    | 5-24 |
| Kočnice - kočiona tekućina .....                | 7-25 |
| Kočnice - parkirna kočnica.....                 | 5-25 |
| Kočnice - pomoć pri kretanju uzbrdo.....        | 5-35 |
| Kočnice - pomoć pri kretanju uzbrdo (HAC) ..... | 5-35 |
| Kočnice - servo kočnice .....                   | 5-23 |
| Kočnice - upozorenje na opasnost.....           | 5-35 |
| Kočnice - VSM.....                              | 5-33 |
| Kočnički sustav.....                            | 5-23 |
| Kompaktni rezervni kotač .....                  | 7-42 |
| Kontrola emisije kartera .....                  | 7-78 |
| Korisničke postavke .....                       | 3-72 |
| Korisnički priručnik .....                      | F-5  |
| Krovni prozor .....                             | 3-32 |
| Kuka za vuču .....                              | 6-38 |

## L

|  |      |
|--|------|
| Lanci za snijeg.....                   | 5-95 |
| Launch control.....                    | 5-21 |
| LCD zaslon .....                       |      |
| LCD zaslon - assist mod.....           | 3-70 |
| LCD zaslon - Gauges (Engine) .....     | 3-70 |
| LCD zaslon - G-Force .....             | 3-71 |
| LCD zaslon - korisničke postavke ..... | 3-72 |
| LCD zaslon - Lap timer.....            | 3-70 |
| LCD zaslon - modovi .....              | 3-68 |

|  |      |
|--|------|
| LCD zaslon - pomoć.....  | 3-69 |
| LCD zaslon - poruke upozorenja .....   | 3-72 |
| LCD zaslon - putno računalo .....  | 3-73 |
| LCD zaslon - turn by turn (TBT) mod.....   | 3-70 |
| LCD zaslon poruke - Beware of engine damage when shifting while in high RPM..... | 3-66 |
| LCD zaslon poruke - Check AEB system.....  | 3-65 |
| LCD zaslon poruke - Check driver attention alert .....                           | 3-65 |
| LCD zaslon poruke - Check ECS.....   | 3-66 |
| LCD zaslon poruke - Check headlamp FAN.....                                      | 3-65 |
| LCD zaslon poruke - Check headlamp LED.....                                      | 3-65 |
| LCD zaslon poruke - Check headlight .....  | 3-64 |
| LCD zaslon poruke - Check LDWS.....  | 3-65 |
| LCD zaslon poruke - Check limited slip differential.....                         | 3-66 |
| LCD zaslon poruke - Check LKAS .....   | 3-65 |
| LCD zaslon poruke - Check smart high beam system .....                           | 3-65 |
| LCD zaslon poruke - Check steering wheel lock system.....                        | 3-61 |
| LCD zaslon poruke - Door, Hood, Tailgate open ....                               | 3-62 |
| LCD zaslon poruke - Engine has overheated.....                                   | 3-64 |
| LCD zaslon poruke - Heated Steering Wheel turned off.....                        | 3-64 |
| LCD zaslon poruke - Key not detected.....  | 3-62 |
| LCD zaslon poruke - Key not in vehicle.....                                      | 3-61 |



## Indeks pojmova

|   |      |
|---|------|
| LCD zaslon poruke - Lights mode .....                               | 3-63 |
| LCD zaslon poruke - Low fuel.....                                   | 3-64 |
| LCD zaslon poruke - Low Key Battery .....                           | 3-61 |
| LCD zaslon poruke - Low pressure .....                              | 3-63 |
| LCD zaslon poruke - Low washer fluid.....                           | 3-64 |
| LCD zaslon poruke - Press clutch pedal<br>to start engine .....     | 3-61 |
| LCD zaslon poruke - Press START button again.....                   | 3-62 |
| LCD zaslon poruke - Press START button<br>while turning wheel ..... | 3-61 |
| LCD zaslon poruke - Press START button<br>with key .....            | 3-62 |
| LCD zaslon poruke - Steering wheel unlocked.....                    | 3-61 |
| LCD zaslon poruke - Sunroof open .....                              | 3-62 |
| LCD zaslon poruke - Turn on FUSE SWITCH .....                       | 3-64 |
| LCD zaslon poruke - Tyre size mismatch.<br>Check tyre sizes .....   | 3-66 |
| LCD zaslon poruke - Wiper mode.....                                 | 3-63 |
| LDWS - sustav upozorenja napuštanja<br>prometnog traka.....         | 5-73 |
| LKAS - sustav pomoći za ostanak u traku .....                       | 5-64 |

## M

|  |       |
|--|-------|
| Masa vozila.....                       | 5-108 |
| Masa vozila - pretovar .....           | 5-108 |
| Masa vozila i obujam prtljažnika ..... | 8-5   |
| Modifikacije vozila.....               | F-9   |

|   |       |
|---|-------|
| Motorni prostor.....                                | 7-3   |
| Motorno ulje .....                                  | 7-20  |
| Mreža prtljažnika.....                              | 3-129 |
| Multimedijski sustav.....                           | 4-2   |
| Multimedijski sustav - antena.....                  | 4-3   |
| Multimedijski sustav - Audio/Video/Navigacija ..... | 4-4   |
| Multimedijski sustav - Aux, USB i iPod.....         | 4-2   |
| Multimedijski sustav - Bluetooth .....              | 4-4   |
| Multimedijski sustav - komande na upravljaču .....  | 4-3   |

## N

|   |      |
|---|------|
| N mod .....                                 | 5-42 |
| N prekidač.....                             | 5-41 |
| Naljepnice upozorenja zračnog jastuka ..... | 2-63 |
| Naslon za ruke .....                        | 2-14 |
| Naslone za glavu .....                      | 2-15 |
| Naslone za glavu - prednji .....            | 2-16 |
| Naslone za glavu - stražnji.....            | 2-19 |
| Nosivost i indeks brzine guma .....         | 8-5  |
| Njega izgleda .....                         | 7-71 |
| Njega unutrašnjosti .....                   | 7-75 |
| Njega vanjštine .....                       | 7-71 |
| Njihanje vozila.....                        | 5-91 |





## O

|  |       |
|--|-------|
| Odlagalište .....  | 3-119 |
| Odlagalište - pretinac za rukavice .....                 | 3-119 |
| Odlagalište - središnji pretinac .....                   | 3-119 |
| Odlagalište - za sunčane naočale.....                    | 3-120 |
| Odmagljivanje (vjetrobran) .....                         | 3-115 |
| Odmrzavanje.....   | 3-116 |
| Odmrzavanje stražnjeg stakla.....                        | 3-117 |
| Održavanje .....   |       |
| Održavanje - gume .....                                  | 7-42  |
| Održavanje - održavanje od strane vlasnika.....          | 7-5   |
| Održavanje - otežani uvjeti korištenja.....              | 7-11  |
| Održavanje - pojašnjenje stavki redovnog održavanja..... | 7-18  |
| Održavanje - raspored.....                               | 7-7   |
| Održavanje - redovno održavanje.....                     | 7-11  |
| Održavanje - stavke .....                                | 7-4   |
| Održavanje - stavke redovnog održavanja .....            | 7-10  |
| Opasni uvjeti vožnje.....                                | 5-91  |
| Osigurač - glavni .....                                  | 7-50  |
| Osigurač - kazetni tip .....                             | 7-49  |
| Osigurač - multi.....                                    | 7-50  |
| Osigurač - plosnati tip .....                            | 7-49  |
| Osigurači.....   | 7-47  |
| Osigurači - glavni prekidač .....                        | 7-50  |

|  |      |
|--|------|
| Osigurači - popis.....                         | 7-49 |
| Osigurači u motornom prostoru .....            | 7-49 |
| Osiguranje vrata od djece.....                 | 3-15 |
| Osvjetljenje instrumenata .....                | 3-44 |
| Oznaka kompresora klima uređaja .....          | 8-9  |
| Oznaka rashladnog sredstva klima uređaja ..... | 8-10 |
| Oznaka tlaka i specifikacije guma.....         | 8-9  |

## P

|   |       |
|---|-------|
| Panoramski krov .....                                 | 3-32  |
| Panoramski krov - automatski obrat.....               | 3-34  |
| Panoramski krov - klizanje.....                       | 3-33  |
| Panoramski krov - naginjanje.....                     | 3-34  |
| Panoramski krov - resetiranje.....                    | 3-35  |
| Panoramski krov - sjenilo.....                        | 3-122 |
| Panoramski krov - unutarnja recirkulacija zraka.....  | 3-118 |
| Panoramski krov - upozorenje na otvoreni krov .....   | 3-36  |
| Panoramski krov - zatvaranje .....                    | 3-34  |
| Pepeljara .....                                       | 3-121 |
| Perači .....  | 3-93  |
| Podешavanje stražnjeg sjedala.....                    | 2-12  |
| Podешavanje stražnjeg sjedala - dugi/uzak teret ..... | 2-14  |
| Podешavanje stražnjeg sjedala - naslon za ruke.....   | 2-14  |
| Podешavanje stražnjeg sjedala - preklapanje .....     | 2-12  |
| Podешavanje visine.....                               | 2-26  |





## Indeks pojmova

|  |  |       |
|--|--|-------|
| Pokazivač broja okretaja.....                                    | Povrat rabljenih vozila.....                                     | H-9   |
| Pokazivač broja okretaja - varijabilni LED pokazivač 3-45        | Prazna guma - set za popravak gume (TMK) .....                   | 6-23  |
| Pokazivač kilometraže.....                                       | Prazna guma - zamjena.....                                       | 6-15  |
| Pokazivač razine goriva.....                                     | Prednja sjedala - automatsko podešavanje .....                   | 2-9   |
| Pokazivač temperature motora .....                               | Prednja sjedala - nasloni za glavu .....                         | 2-15  |
| Pokazivač vanjske temperature .....                              | Prednja sjedala - nasloni za glavu,<br>podešavanje visine.....   | 2-16  |
| Pokazivači i mjerači .....                                       | Prednja sjedala - nasloni za glavu,<br>ugradnja i demontaža..... | 2-17  |
| Poklopac motora.....   | Prednja sjedala - podešavanje.....                               | 2-6   |
| Poklopac otvora za dolijevanje goriva .....                      | Prednja sjedala - ručno podešavanje .....                        | 2-7   |
| Poklopac prtljažnika .....                                       | Prednja sjedala - spremište u naslonu .....                      | 2-11  |
| Pomoć pri kretanju uzbrdo .....                                  | Pregled unutrašnjosti .....                                      | I-4   |
| Pomoć pri parkiranju .....                                       | Pregrijavanje motora.....  | 6-7   |
| Posebni uvjeti vožnje.....                                       | Prekidač paljenja motora .....                                   | 5-6   |
| Posebni uvjeti vožnje - njihanje vozila .....                    | Prekidač središnjeg zaključavanja .....                          | 3-13  |
| Posebni uvjeti vožnje - opasni uvjeti vožnje.....                | Prekidač za paljenje.....  | 5-6   |
| Posebni uvjeti vožnje - vožnja autocestom .....                  | Prekidač za paljenje - ključ .....                               | 5-6   |
| Posebni uvjeti vožnje - vožnja kroz zavoje.....                  | Prekidač za paljenje - START/STOP .....                          | 5-7   |
| Posebni uvjeti vožnje - vožnja noću.....                         | Preporučena ulja i maziva .....                                  | 8-6   |
| Posebni uvjeti vožnje - vožnja po kiši .....                     | Pretinac za rukavice.....  | 3-119 |
| Posebni uvjeti vožnje - vožnja u<br>poplavljenim područjima..... | Prije vožnje.....  | 5-4   |
| Posuđivanje struje.....  | Prozori.....   | 3-27  |
| Potrebna kvaliteta goriva.....                                   | Prozori - automatski obrat .....                                 | 3-29  |
| Potrebna kvaliteta goriva - benzin .....                         | Prozori - automatsko otvaranje.....                              | 3-29  |
| Potrebna kvaliteta goriva - ne koristite metanol .....           |  |       |





|   |      |
|---|------|
| Prozori - resetiranje .....                     | 3-29 |
| Prozori - zaključavanje otvaranja .....         | 3-30 |
| Putno računalo .....                            | 3-76 |
| Putno računalo - Accumulated Info display ..... | 3-77 |
| Putno računalo - Average fuel economy .....     | 3-77 |
| Putno računalo - Digital speedometer .....      | 3-78 |
| Putno računalo - Instant fuel economy .....     | 3-77 |

## R

|  |      |
|--|------|
| Rashladno sredstvo motora.....                       | 7-22 |
| Redovno održavanje .....                             | 7-7  |
| Retrovizori .....                                    | 3-22 |
| Retrovizori - dnevni/noćni rad .....                 | 3-22 |
| Retrovizori - elektrokromični tip (ECM) .....        | 3-23 |
| Retrovizori - podešavanje vanjskih retrovizora ..... | 3-24 |
| Retrovizori - pomoć pri parkiranju unazad .....      | 3-26 |
| Retrovizori - preklapanje.....                       | 3-25 |
| Retrovizori - unutarnji .....                        | 3-22 |
| Retrovizori - vanjski .....                          | 3-23 |
| Rotacija guma .....                                  | 7-39 |
| Ručni mjenjač .....                                  | 5-14 |
| Ručni mjenjač - dobre vozačke navike .....           | 5-16 |
| Ručni mjenjač - indikator prebacivanja .....         | 3-48 |
| Ručni mjenjač - prebacivanje u niži stupanj .....    | 5-15 |
| Ručni mjenjač - Rev matching .....                   | 5-17 |
| Ručni mjenjač - upotreba spojke .....                | 5-15 |

## S

|  |       |
|--|-------|
| Sat .....  | 3-126 |
| Sidrište tepiha .....  | 3-127 |
| Sigurnosne poruke .....  | F-5   |
| Sigurnosne pretpostavke .....                                  | 2-2   |
| Sigurnosne pretpostavke - nadzor nad brzinom .....             | 2-3   |
| Sigurnosne pretpostavke - održavanje vozila .....              | 2-3   |
| Sigurnosne pretpostavke - ometanje vozača .....                | 2-2   |
| Sigurnosne pretpostavke - opasnosti zračnog<br>jastuka .....   | 2-2   |
| Sigurnosne pretpostavke - uvijek se vežite .....               | 2-2   |
| Sigurnosne pretpostavke - vežite djecu .....                   | 2-2   |
| Sigurnosni pojas .....   | 2-25  |
| Sigurnosni pojasevi.....                                       | 2-22  |
| Sigurnosni pojasevi - dodatne sigurnosne<br>pretpostavke ..... | 2-31  |
| Sigurnosni pojasevi - jedna osoba po pojasu .....              | 2-33  |
| Sigurnosni pojasevi - kada ih zamijeniti? .....                | 2-34  |
| Sigurnosni pojasevi - korištenje i djeca .....                 | 2-31  |
| Sigurnosni pojasevi - korištenje i ozlijeđene<br>osobe .....   | 2-33  |
| Sigurnosni pojasevi - korištenje i trudnice .....              | 2-31  |
| Sigurnosni pojasevi - nemojte ležati! .....                    | 2-33  |
| Sigurnosni pojasevi - njega i održavanje .....                 | 2-33  |





## Indeks pojmova

|   |      |  |       |
|---|------|--|-------|
| Sigurnosni pojasevi - održavajte ih čistima i suhima..... | 2-33 | Snaga žarulja.....                                       | 8-3   |
| Sigurnosni pojasevi - periodična provjera.....            | 2-33 | Specifikacija motora.....                                | 8-2   |
| Sigurnosni pojasevi - podešavanje po visini.....          | 2-26 | Specifikacije klima uređaja.....                         | 8-6   |
| Sigurnosni pojasevi - rameno-krilni pojas.....            | 2-25 | SPORT mod.....   | 5-41  |
| Sigurnosni pojasevi - sigurnosne pretpostavke.....        | 2-22 | Središnji pretinac.....                                  | 3-119 |
| Sigurnosni pojasevi - stražnji središnji pojas.....       | 2-27 | Središnji stražnji sigurnosni pojas.....                 | 2-27  |
| Sigurnosni pojasevi - svjetlo upozorenja.....             | 2-23 | Sredstva za podmazivanje i količine.....                 | 8-6   |
| Sigurnosni pojasevi - zatezači.....                       | 2-28 | Stražnja pomoć pri parkiranju.....                       | 3-100 |
| Sjedala.....  | 2-4  | Stražnja vrata - osiguranje od djece.....                | 3-15  |
| Sjedala - automatsko podešavanje sjedala.....             | 2-9  | Stražnji brisač i perač.....                             | 3-94  |
| Sjedala - grijanje prednjih sjedala.....                  | 2-19 | Stražnji naslon za glavu.....                            | 2-19  |
| Sjedala - naslon za glavu.....                            | 2-17 | Stražnji naslon za glavu - podešavanje po visini.....    | 2-19  |
| Sjedala - podešavanje prednjih sjedala.....               | 2-6  | Sustav autonomnog kočenja (AEB) - sustav s kamerom.....  | 5-49  |
| Sjedala - podešavanje stražnjih sjedala.....              | 2-12 | Sustav dobrodošlice.....                                 | 3-87  |
| Sjedala - sigurnosne pretpostavke.....                    | 2-5  | Sustav dobrodošlice - glavna svjetla.....                | 3-87  |
| SLIF - sustav informiranja o ograničenju brzine.....      | 5-60 | Sustav dobrodošlice - svjetlo kvake.....                 | 3-87  |
| Smart dugo svjetlo.....                                   | 3-81 | Sustav dobrodošlice - unutrašnja svjetla.....            | 3-87  |
| Smart ključ.....  | 3-6  | Sustav informiranja o ograničenju brzine (SLIF).....     | 5-60  |
| Smart ključ - mehanički ključ.....                        | 3-8  | Sustav memorije vozačkog sjedala.....                    | 3-17  |
| Smart ključ - otključavanje.....                          | 3-7  | Sustav memorije vozačkog sjedala - olakšani ulazak.....  | 3-18  |
| Smart ključ - otključavanje prtljažnika.....              | 3-7  | Sustav memorije vozačkog sjedala - pohrana položaja..... | 3-17  |
| Smart ključ - zaključavanje.....                          | 3-6  |  |       |
| Smart ključ - zamjena baterije.....                       | 3-9  |  |       |



|  |      |
|--|------|
| Sustav memorije vozačkog sjedala -<br>pozivanje memoriranih položaja ..... | 3-18 |
| Sustav nadzora brzine .....  | 5-82 |
| Sustav nadzora tlaka u gumama (TPMS) .....                                 | 6-8  |
| Sustav upozorenja na umor vozača (DAA) .....                               | 5-78 |
| Sustav vozačkih modova .....   | 5-40 |
| Sustav vozačkih modova - ECO mod .....                                     | 5-40 |
| Sustav vozačkih modova - SPORT mod .....                                   | 5-41 |
| Svjetla .....  | 3-79 |
| Svjetla - automatski položaj prekidača .....                               | 3-79 |
| Svjetla - dnevna svjetla (DRL) .....                                       | 3-86 |
| Svjetla - dugo svjetlo .....   | 3-80 |
| Svjetla - funkcija čuvanja akumulatora .....                               | 3-85 |
| Svjetla - funkcija odgode .....  | 3-85 |
| Svjetla - položaj .....  | 3-80 |
| Svjetla - pozicijska svjetla .....   | 3-80 |
| Svjetla - smart duga svjetla .....   | 3-81 |
| Svjetla - smještaj .....   | 3-84 |
| Svjetla - statično svjetlo za zavoje .....                                 | 3-86 |
| Svjetla - stražnje maglenke .....  | 3-84 |
| Svjetla - uređaj za korekciju visine snopa .....                           | 3-86 |
| Svjetla - visina snopa .....   | 3-86 |
| Svjetla - žmigavci .....   | 3-84 |
| Svjetla za opasnost (4 žmigavca) .....                                     | 6-2  |

## T

|   |      |
|---|------|
| Tekućina kočnica/spojke .....                 | 7-25 |
| Tekućina za pranje stakla .....               | 7-26 |
| Tempomat .....                                | 5-85 |
| Tlak u gumama - preporučene vrijednosti ..... | 7-38 |
| Tlak u gumama - provjera .....                | 7-39 |
| TMK - set za popravak gume .....              | 6-23 |
| TPMS- sustav nadzora tlaka u gumama .....     | 6-8  |
| Truba .....                                   | 3-21 |

## U

|   |       |
|---|-------|
| Udaljenost do pražnjenja .....                      | 3-47  |
| Uhodavanje vozila .....                             | F-9   |
| Ulje (motorno) .....                                | 7-20  |
| Unutrašnja svjetla .....                            | 3-88  |
| Unutrašnja svjetla - automatsko gašenje .....       | 3-88  |
| Unutrašnja svjetla - prednja svjetla .....          | 3-88  |
| Unutrašnja svjetla - stražnja svjetla .....         | 3-89  |
| Unutrašnja svjetla - svjetlo na krovu .....         | 3-90  |
| Unutrašnja svjetla - svjetlo prtljažnika .....      | 3-89  |
| Unutrašnja svjetla - svjetlo retrovizora .....      | 3-90  |
| Unutrašnje značajke .....                           |       |
| Unutrašnje značajke - bežični punjač mobitela ..... | 3-125 |
| Unutrašnje značajke - držač mobitela .....          | 3-125 |
| Unutrašnje značajke - držač za boce .....           | 3-121 |





## Indeks pojmova

|   |       |   |      |
|---|-------|---|------|
| Unutrašnje značajke - držač za čaše.....      | 3-121 | Upozorenja - EPS .....                              | 3-51 |
| Unutrašnje značajke - mreža prtljažnika ..... | 3-128 | Upozorenja - ESC.....                               | 3-55 |
| Unutrašnje značajke - pepeljara .....         | 3-121 | Upozorenja - ESC OFF .....                          | 3-55 |
| Unutrašnje značajke - sat.....                | 3-126 | Upozorenja - glavno upozorenje .....                | 3-54 |
| Unutrašnje značajke - sjenilo .....           | 3-122 | Upozorenja - Imobilizator .....                     | 3-56 |
| Unutrašnje značajke - tepisi .....            | 3-127 | Upozorenja - kočnička tekućina/parkirna kočnica ... | 3-49 |
| Unutrašnje značajke - upaljač.....            | 3-124 | Upozorenja - kratka svjetla.....                    | 3-57 |
| Unutrašnje značajke - utičnica 12V .....      | 3-123 | Upozorenja - LDWS.....                              | 3-60 |
| Unutrašnje značajke - vješalica .....         | 3-127 | Upozorenja - LED svjetla.....                       | 3-58 |
| Unutrašnji retrovizor.....                    | 3-22  | Upozorenja - LKAS.....                              | 3-60 |
| Upaljač.....                                  | 3-124 | Upozorenja - MIL.....                               | 3-52 |
| Upozorenja.....                               | 3-49  | Upozorenja - N mode .....                           | 3-58 |
| Upozorenja .....                              |       | Upozorenja - niska razina goriva .....              | 3-53 |
| Upozorenja - ABS.....                         | 3-50  | Upozorenja - nizak tlak u gumama .....              | 3-54 |
| Upozorenja - AEB .....                        | 3-55  | Upozorenja - Poledica .....                         | 3-61 |
| Upozorenja - Air bag .....                    | 3-49  | Upozorenja - REV (Rev Matching).....                | 3-59 |
| Upozorenja - Charging system .....            | 3-52  | Upozorenja - sigurnosni pojasevi.....               | 3-49 |
| Upozorenja - Cruise indikator .....           | 3-52  | Upozorenja - smart dugo svjetlo .....               | 3-57 |
| Upozorenja - Cruise SET .....                 | 3-58  | Upozorenja - SPORT mod.....                         | 3-58 |
| Upozorenja - CUSTOM mod .....                 | 3-59  | Upozorenja - sustav ograničenja brzine .....        | 3-58 |
| Upozorenja - Duga svjetla .....               | 3-57  | Upozorenja - svjetla uključena .....                | 3-57 |
| Upozorenja - ECO mode .....                   | 3-59  | Upozorenja - Tempomat .....                         | 3-58 |
| Upozorenja - ECS SPORT .....                  | 3-55  | Upozorenja - žmigavci .....                         | 3-57 |
| Upozorenja - Electronic brake.....            | 3-51  | Upozorenja- stražnje maglenke .....                 | 3-57 |
| Upozorenja - Engine oil .....                 | 3-53  | Upravljač .....                                     |      |





|   |      |
|---|------|
| Upravljač - EPS .....                         | 3-19 |
| Upravljač - grijanje.....                     | 3-21 |
| Upravljač - komande audio uređaja .....       | 4-4  |
| Upravljač - podešavanje po dubini/visini..... | 3-20 |
| Upravljač - servo .....                       | 3-19 |
| Upravljač - truba.....                        | 3-21 |

**V**

|   |       |
|---|-------|
| Vanjske značajke - čeonni pogled .....        | 1-2   |
| Vanjski izgled - stražnji pogled .....        | 1-3   |
| VIN - broj šasije .....                       | 8-8   |
| Vješalica za odjeću .....                     | 3-127 |
| Vjetrobran - odmrzavanje i odmagljivanje..... | 3-115 |
| Vožnja autocestom .....                       | 5-93  |
| Vožnja kroz zavoje .....                      | 5-92  |
| Vožnja noću .....                             | 5-92  |
| Vožnja po kiši .....                          | 5-92  |
| Vožnja poplavljenim područjima.....           | 5-93  |
| Vožnja zimi .....                             | 5-94  |
| Vožnja zimi - lanci za snijeg .....           | 5-95  |
| Vožnja zimi - zimske gume .....               | 5-94  |
| VSM - sustav kontrole zanošenja.....          | 5-33  |
| Vuča prikolice.....                           | 5-99  |
| Vuča u slučaju nužde.....                     | 6-39  |

**Z**

|  |      |
|--|------|
| Zaključavanje aktivirano brzinom vozila .....                              | 3-14 |
| Zamjena kotača.....  | 7-42 |
| Zatezač sigurnosnog pojasa.....  | 2-28 |
| Zimske pretpostavke.....   | 5-97 |
| Zračne zavjese .....   | 2-51 |
| Zračni jastuci .....   | 2-45 |
| Zračni jastuci - bočni jastuci .....                                       | 2-50 |
| Zračni jastuci - dijelovi SRS sustava i funkcije .....                     | 2-52 |
| Zračni jastuci - dodatne sigurnosne pretpostavke .....                     | 2-63 |
| Zračni jastuci - jastuk za koljena vozača.....                             | 2-47 |
| Zračni jastuci - kako rade zračni jastuci?.....                            | 2-52 |
| Zračni jastuci - naljepnice upozorenja .....                               | 2-63 |
| Zračni jastuci - ne ugrađujte dječju sjedalicu<br>na suvozačko mjesto..... | 2-57 |
| Zračni jastuci - njega .....   | 2-62 |
| Zračni jastuci - prekidač za isključivanje<br>suvozačkog jastuka .....     | 2-48 |
| Zračni jastuci - senzori udara .....                                       | 2-57 |
| Zračni jastuci - simboli upozorenja .....                                  | 2-53 |
| Zračni jastuci - suvozački jastuk .....                                    | 2-50 |
| Zračni jastuci - što očekivati nakon aktivacije? .....                     | 2-56 |
| Zračni jastuci - uvjeti napuhavanja .....                                  | 2-60 |
| Zračni jastuci - vozački jastuk.....                                       | 2-47 |
| Zračni jastuci - zašto se zračni jastuk nije<br>aktivirao u sudaru? .....  | 2-57 |





## Indeks pojmov

**Ž**

|  |      |
|--|------|
| Žarulje - bočni žmigavac .....               | 7-66 |
| Žarulje - dnevno svjetlo (DRL) .....         | 7-62 |
| Žarulje - glavno svjetlo .....               | 7-62 |
| Žarulje - podešavanje geometrije snopa ..... | 7-62 |
| Žarulje - prednje poziciono svjetlo .....    | 7-62 |
| Žarulje - snaga .....                        | 8-3  |
| Žarulje - statično svjetlo za zavoje .....   | 7-62 |
| Žarulje - stražnje svjetlo .....             | 7-66 |
| Žarulje - stražnje svjetlo za maglu .....    | 7-68 |
| Žarulje - treće stop svjetlo .....           | 7-69 |
| Žarulje - unutrašnje svjetlo .....           | 7-69 |
| Žarulje - žmigavci .....                     | 7-62 |
| Žmigavci .....                               | 3-57 |

