

VLASNIČKI PRIRUČNIK

Korištenje
Održavanje
Specifikacije

Sve informacije u ovom Priručniku za vlasnika su aktualne u trenutku objave. Međutim, HYUNDAI zadržava pravo izmjene u bilo kojem trenutku, provodeći politiku stalnog unapređivanja proizvoda.

Ovaj priručnik vrijedi za sve modele ovog vozila i uključuje opise i objašnjenja opcija kao i standardne opreme. Kao rezultat toga, možete pronaći materijal u ovom priručniku koji se ne odnosi na vaše vozilo.

Imajte na umu da su neki modeli opremljeni upravljačem na desnoj strani (RHD). Objašnjenja i ilustracije za neke funkcije u RHD modelima su suprotna od onih napisanih u ovom priručniku.

OPREZ: PREINAKE NA VAŠEM HYUNDAI VOZILU

Vaš HYUNDAI se ne treba mijenjati ni na koji način. Takve izmjene mogu negativno utjecati na performanse, sigurnost ili izdržljivost vašeg Hyundai vozila i mogu, osim toga, kršiti uvjete ograničenih jamstava koja pokrivaju vozilo. Određene promjene mogu također biti i kršenje propisa utvrđenih od strane Ministarstva prometa i drugih vladinih agencija u vašoj zemlji.

DVOSMJERNI RADIO ILI INSTALACIJA TELEFONA

Vaše vozilo opremljeno je elektronskim ubrizgavanjem goriva i drugim elektroničkim komponentama. Postoji mogućnost da nepropisno ugrađeni/prilagođeni dvosmjerni radio ili mobilni telefon negativno utječu na elektroničke sustave. Iz tog razloga, preporučujemo vam da pažljivo slijedite upute proizvođača radija ili da se obratite HYUNDAI prodavaču za mjere opreza ili posebne upute ako se odlučite instalirati jedan od tih uređaja.

UPOZORENJE! (AKO JE U OPREMI)

Ovo je vozilo opremljeno Pan-europskim eCall sustavom koji poziva hitne službe. Bilo koji zahvat koji nije odobren ili neodobrena manipulacija sustavom eCall u što se ubrajaju i neodobreni dodaci i dodatna oprema koja nije proizvod ili nije na listi odobrenja od strane HYUNDAIJA može svojim radom omesti eCall sustav, prouzročiti pogrešne pozive u slučaju prometnih ili nezgoda druge vrste kad je pomoć hitno potrebna.

Ovo može biti opasno po život!

UPOZORENJA NA SIGURNOST I ŠTETU VOZILA

Ovaj priručnik sadrži informacije pod naslovima OPASNOST, UPOZORENJE, OPREZ i OBAVIJEST.

Ovi naslovi pokazuju sljedeće:



OPASNOST

Ukazuje na potencijalno opasnu situaciju koja, ako se ne izbjegne, može dovesti do smrti ili ozbiljnih ozljeda.



UPOZORENJE

Ukazuje na stanje koje može dovesti do štete, ozbiljnih ozljeda ili smrti za vas i druge osobe, ako se upozorenje ne poštuje. Pridržavajte se savjeta i postupajte pažljivo.



OPREZ

Ukazuje na opasno stanje koje, ako se ne izbjegne, može rezultirati manjom ili srednjom ozljedom.

OPASKA

Ukazuje na stanje koje može rezultirati oštećenjem vašeg vozila ili opreme, ako se ne postupa oprezno.

Sadržaj

Predgovor/Pregled električnog vozila	1
Informacije o vozilu	2
Sigurnosni sustav	3
Instrument ploča	4
Značajke vozila	5
Tijekom vožnje	6
Sustavi pomoći u vožnji	7
Hitne situacije	8
Održavanje	9
Indeks	I

1. Informacije / Pregled električnog sustava vozila

Informacije	1-2
O 'Pregledu električnog sustava vozila'	1-4
Upoznavanje električnog vozila	1-5
Karakteristike električnog vozila	1-5
Pretpostavke za korištenje visokonaponske baterije	1-7
Ostale pretpostavke za korištenje električnog vozila	1-8
Punjenje električnog vozila	1-9
Pretpostavke za punjenje.....	1-9
Upoznavanje s tipovima punjenja	1-13
AC (izmjenično) punjenje.....	1-18
DC (istosmjerno) punjenje	1-20
Prijenosni punjač (ICCB).....	1-23
Trenutni prestanak punjenja	1-29
EV modovi vozila.....	1-30
Provjera konfiguracije EV mod zaslona	1-30
Obavijesti o energiji.....	1-32
Podešavanje vremena idućeg polaska	1-33
Podešavanje opcija AC punjača	1-35
Podešavanje ciljne napunjenosti baterije	1-36
Podešavanje granice ispražnjenja baterije kad se koristi Vehicle to load (V2L sustav).....	1-37
Podešavanje specijaliziranih funkcija električnog vozila	1-38
Vozilo kao izvor struje (Vehicle to load, V2L sustav).....	1-44
Sigurnosne pretpostavke kod korištenja V2L funkcije.....	1-44
Korištenje struje izvan vozila	1-47
Korištenje struje unutar vozila	1-48
Rješavanje V2L problema	1-50
Aux. Battery Saver+ sustav.....	1-51
Vožnja električnog vozila	1-52
Pokretanje i zaustavljanje vozila.....	1-52
Provjera informacija o vožnji električnog vozila.....	1-54
Sigurnosne protumjere za slučaj nezgode ili požara	1-64
Izbijanje požara na električnom vozilu.....	1-64
Potapanje električnog vozila	1-64
Vuča električnog vozila	1-65
Ostale sigurnosne protumjere za nezgode električnog vozila	1-66
Prikupljanje podataka o vozilu i sustavi praćenja rada sustava	1-67

PREDGOVOR

Zahvaljujemo na odabiru HYUNDAI vozila. Sa zadovoljstvom vam želimo dobrodošlicu u sve širi broj ljudi koji voze HYUNDAI. Napredni inženjering i visoka kvaliteta izrade svakog HYUNDAI vozila kojeg gradimo nešto je na što smo vrlo ponosni.

Vaš Priručnik za vlasnika će vam predstaviti mogućnosti i rad vašeg novog HYUNDAI vozila. Predlažemo da ga pažljivo pročitate jer sadrži informacije koje uvelike mogu pridonijeti zadovoljstvu koje vam pričinjava vaše novo vozilo.

Proizvođač također preporučuje da servis i održavanje na vašem vozilu obavljaju ovlašteni HYUNDAI trgovci. Oni su opremljeni i obučeni da pruže vrhunsku uslugu koja je u skladu s najvišim standardima HYUNDAI-a.

Napomena: Budući da će budući vlasnici također trebati informacije koje se nalaze u ovom priručniku, ako prodajete vaš HYUNDAI, molimo vas da ostavite Priručnik u vozilu. Hvala. Također, ovaj bi priručnik trebalo smatrati integralnim dijelom vozila kako biste se u svakom trenutku mogli konzultirati u slučaju bilo kakvih nedoumica.

Hyundai motor company



OPREZ

Upotreba maziva loše kvalitete i maziva koje ne zadovoljavaju HYUNDAI specifikacije mogu dovesti do teških oštećenja motora i mjenjača. Uvijek morate koristiti maziva visoke kvalitete i maziva koja zadovoljavaju specifikacije navedene u poglavlju Specifikacije vozila u ovom Priručniku.

Copyright 2023 HYUNDAI Motor Company. Sva prava zadržana. Niti jedan dio ove publikacije se ne smije reproducirati, pohranjivati u bilo kojem sustavu pohrane ili prenositi u bilo kojem obliku ili na bilo koji način, bez prethodnog pismenog dopuštenja tvrtke Hyundai Motor Company.

KAKO KORISTITI OVAJ PRIRUČNIK

Želimo vam pomoći kako biste u vožnji vašeg vozila što više uživali. Vaš priručnik može vam pomoći na mnogo načina. Preporučujemo da pročitate cijeli priručnik. Kako bi se smanjila mogućnost ozljeda ili smrtnog slučaja, posebnu pozornost obratite na obavijesti UPOZORENJA i OPREZA.

Tekst je popraćen jasnim ilustracijama kako ne biste bili ni u kakvim dvojabama glede ispravnog korištenja svojeg vozila. Čitajući priručnik naučit ćete sve o značajkama vašeg vozila, važnim sigurnosnim informacijama, a naći ćete i korisne savjete o vožnji u raznim vremenskim uvjetima.

Da biste dobili uvid u sadržaj vašeg Priručnika, koristite Sadržaj u prednjem dijelu priručnika.

Za brzo pronalaženje informacija o vozilu, koristite indeks u stražnjem dijelu Priručnika. To je abecedni popis onoga što je u ovom priručniku i broj stranice gdje se može naći.

Poglavlja: ovaj priručnik se sastoji od devet poglavlja plus sadržaj. Prva stranica svakog poglavlja obuhvaća detaljnu tablicu sadržaja tema u tom poglavlju kako biste odmah mogli vidjeti nalazi li se tražena informacija u tom dijelu priručnika.

SIGURNOSNE PORUKE

Sigurnost Vas, kao i svih ostalih, iznimno je važna. Ovaj priručnik za vlasnika pruža mnoge sigurnosne rutine, i sigurne načine korištenja vozila. Ove informacije pružaju upozorenja o potencijalnim opasnostima za vas, ostale, ali i vozilo.

Sigurnosne poruke koje se nalaze na vozilu i u ovom priručniku pokazuju što treba činiti kako bi se sve potencijalne opasnosti izbjegle.

Upozorenja i savjeti u ovom priručniku su ondje radi vaše sigurnosti. Pridržavajte te ih se u potpunosti; u protivnom su moguće teške ozljede, pa i one sa smrtnim posljedicama.

U priručniku ćete naći istaknute OPASNOSTI, razna UPOZORENJA, obavijesti koje pozivaju na OPREZ i OBAVIJESTI.

Kako je OPASNOST izuzetno bitna, skrećemo na nju pažnju simbolom opasnosti koji se koristi u ovom priručniku.



Ovo je taj simbol i on ukazuje na potencijalno teške fizičke ozljede. Pridržavajte se svih sigurnosnih uputa, jer inače prijetе teške ozljede, pa i one sa smrtnim posljedicama.

Ove informacije su prikupljene u prilog vaše osobne sigurnosti. Pažljivo ih proučite i uvijek ih se pridržavajte u POTPUNOSTI.



OPASNOST

Ukazuje na potencijalno opasnu situaciju koja, ako se ne izbjegne, može dovesti do smrti ili ozbiljnih ozljeda.



UPOZORENJE

Ukazuje na opasnost koja, ako se ne izbjegne, može dovesti do smrti ili ozbiljne ozljede.



OPREZ

Ukazuje na opasno stanje koje, ako se ne izbjegne, može rezultirati manjom ili srednjom ozljedom.

OPASKA

Ukazuje na stanje koje može rezultirati oštećenjem vašeg vozila ili opreme, ako se ne postupa oprezno.

Modifikacije vozila

- Nemojte ni na koji način modificirati vozilo. Modifikacije vozila mogu utjecati na njegove performanse, sigurnost, trajnost i mogu čak biti u suprotnosti sa zakonima koji propisuju sigurnost i sastav ispušnih plinova.

Dodatno, oštećenja ili gubitak performansi koji su posljedica tih modifikacija neće biti pokriveni jamstvom.

- Korištenje bilo kakvih neodobrenih elektroničkih uređaja može izazvati nenormalan rad vozila, oštećenje ožičenja, pražnjenje/kvar akumulatora i požar. Radi vlastite sigurnosti nemojte koristiti neodobrene elektroničke uređaje.

Upute o rukovanju vozilom

Ovo je višenamjensko vozilo (SUV – Sports Utility Vehicle). SUV vozila se ističu većim odstojanjem od tla i užim tragom kotača kako bi bili sposobni za korištenje u raznim cestovnim situacijama. Njihove specifične karakteristike znače da nisu osmišljeni za vožnju zavojima pri istim brzinama kao uobičajena putnička vozila. Ako je ikako moguće, treba izbjegavati oštra skretanja i nagle manevre, na krovu ne bi trebalo prevoziti težak teret i nikada nemojte modificirati Vaše vozilo ni na koji način. Svakako proučite 'Smanjenje rizika od prevrtanja' u poglavlju 6 ovog priručnika.

Povratak isluženih vozila (za Europu)

HYUNDAI se zalaže za odgovorno postupanje prema okolišu i stoga nudi ekološko zbrinjavanje vozila kojima je istekao životni vijek u skladu sa smjernicama Europske unije (EU) o zbrinjavanju vozila na kraju svojeg životnog vijeka.

Za detaljnije informacije obratite se ovlaštenom HYUNDAI trgovcu.

O 'PREGLEDU ELEKTRIČNOG SUSTAVA VOZILA'

'Pregled električnog vozila' pruža informacije o novim tehnologijama i sustavima koji se koriste i pojašnjava kako koristiti nove značajke. 'Pregled električnog vozila' omogućuje brže i lakše razumijevanje novih značajki vozila i njihovo pravilno korištenje.

- Prije vožnje pažljivo proučite ovaj priručnik isporučen s vozilom i pridržavajte se svih sigurnosnih informacija i pretpostavki za svaku značajku vozila.
- 'Pregled električnog vozila' pokriva i sve opcije vozila. Možda uključuje sustave i značajke koje nisu ugrađene u vaše vozilo.
- Slike i ilustracije vanjštine i unutrašnjosti vozila u poglavlju 'Pregled električnog vozila' mogu se razlikovati od stvarnog vozila.

UPOZNAVANJE ELEKTRIČNOG VOZILA

Električno vozilo pokreću baterije u kombinaciji s elektromotorom. Dok vozilo opremljeno motorom s unutrašnjim izgaranjem koristi fosilno gorivo za pokretanje, električno vozilo za pokretanje koristi električnu energiju pohranjenu u visokonaponskim baterijama. Posljedica: električna vozila su ekološka, jer ne ispuštaju nikakve ispušne plinove i ne troše fosilna goriva poput klasičnih.

Karakteristike električnih vozila

- Pokreće ih električna energija pohranjena u visokonaponskim baterijama. Na taj se način sprječava zagađivanje okoliša jer gorivo poput benzina ili dizela nije potrebno pa ne nastaju ni ispušni plinovi.
- U vozilo je ugrađen visokoučinkovit elektromotor. U usporedbi s klasičnim motorom on ne proizvodi gotovo nikakve vibracije niti buku tijekom svog rada tj. vožnje.
- Tijekom vožnje nizbrdo ili kočenja, energija se 'hvata' i pohranjuje natrag u visokonaponske baterije. To smanjuje utrošak energije i produljuje doseg električnog vozila.
- Ako baterije nisu posve pune, na raspolaganju su AC, DC i tzv. trickle punjenje (pogledajte tipovi punjenja električnih vozila).



Obavijest

Što radi regenerativno kočenje?

Ono koristi električni motor koji tada radi kao generator i pretvara kinetičku energiju gibanja vozila u električnu energiju koja se pohranjuje u visokonaponske baterije. Ta se energija kasnije može opet koristiti za pokretanje vozila (okretni moment motora djeluje u suprotnom smjeru i tijekom regenerativnog kočenja usporava vozilo dok se pune baterije).

Informacije o baterijama

- U vozilu se nalazi sklop visokonaponskih baterija koje pokreću motor i klima-uređaj te klasični akumulator (12V) koji pokreće svjetla, brisače i audio-sustav.
- Klasični se akumulator automatski puni kad se vozilo nalazi u modu spremnom za vožnju **READY** ili se dopunjavaju visokonaponske baterije.

Glavni sustavi električnog vozila

Glavni sustavi električnog vozila i opisi njihovih funkcija

- **On-Board Charger (OBC-Punjač u automobilu):** polako puni visokonaponske baterije strujom iz vanjskog izvora.
- **Inverter:** pretvara istosmjernu u izmjeničnu struju za pokretanje motora i pretvara izmjeničnu struju (regenerativnog kočenja) u istosmjernu za pohranu u visokonaponske baterije.
- **LDC:** pretvara istosmjernu struju visokog u niski napon (12 V) za punjenje klasičnog akumulatora (DC-DC)
- **VCU:** nadzire razne sustave vozila.
- **Motor:** koristi električnu energiju pohranjenu u visokonaponskim baterijama za pokretanje vozila (na isti način kako to čini klasični motor).
- **Redukcijski mjenjač:** prenosi okretni moment motora do kotača uz prilagođenu snagu i broj okretaja
- **Visokonaponske baterije (litij-ion polimer):** pohranjuje i isporučuje električnu energiju potrebnu za funkcioniranje električnog vozila (klasični akumulator napona 12V pokreće pomoćne sustave poput brisača, svjetala i sl. kad je prekidač za paljenje u položaju **ACC** ili **OFF**)



UPOZORENJE

- Nikad nemojte pokušati rastavljati ili pomicati visokonaponske komponente, visokonaponske spojeve ili žice. Također, vodite računa da slučajno ne oštetite visokonaponske komponente, visokonaponske spojeve ili visokonaponske baterije. To može izazvati ozbiljne ozljede ili značajno utjecati na performanse i trajnost vozila.
 - Kad je potreban servis i održavanje visokonaponskih komponenti, ili visokonaponskih baterija preporučujemo da se obratite ovlaštenom HYUNDAI trgovcu.
-

Pretpostavke za korištenje visokonaponske baterije

Pretpostavke za korištenje visokonaponske baterije za vrijeme vožnje ili skladištenja:



OPREZ

- Nemojte dopustiti da razina energije u visokonaponskoj bateriji padne ispod 10%. Ako se vozilo dulji vremenski period drži uz nedovoljno napunjenu bateriju, to može izazvati oštećenje visoko naponske baterije te će možda biti potrebna njena zamjena, ovisno o stupnju gubitka kapaciteta.
- Ako je vozilo sudjelovalo u sudaru, preporučujemo da pozovete ovlaštenu HYUNDAI servis koji će provjeriti je li baterija još uvijek spojena.
- Korištenje V2L funkcije može smanjiti kilometražu zbog korištenja struje iz visokonaponske baterije, a uzastopno korištenje te funkcionalnosti može dovesti do smanjenja životnog vijeka visokonaponske baterije.
- Razina energije u visokonaponskim baterijama se može postupno smanjivati kad se vozilo ne koristi.
- Kapacitet visokonaponskih baterija se može smanjiti kad je vozilo pohranjeno na visokim/niskim temperaturama.
- Doseg do pražnjenja baterija može varirati u ovisnosti o uvjetima vožnje čak i ako je baterija jednako napunjena. Razina energije u visokonaponskim baterijama se može brže prazniti kad vozite uzbrdo ili naglo startate.
- Energija u visokonaponskim baterijama se koristi za pokretanje klima-uređaja/grijanja. Korištenje ovih sustava može smanjiti doseg od pražnjenja. Koristite umjerene temperature kad koristite klima/uređaj/grijanje.
- Tijekom godina korištenja kapacitet energije u visokonaponskim baterijama se može smanjivati što može dovesti do smanjenja dosega do pražnjenja.
- Ako kapacitet energije u visokonaponskim baterijama i doseg do pražnjenja počnu naglo padati, preporučujemo da posjetite ovlaštenog HYUNDAI trgovca.
- Ako se vozilo neće koristiti dulji vremenski period, napunite visokonaponske baterije svaka tri mjeseca kako biste spriječili njihovo pražnjenje. Također, ako nisu napunjene do kraja, odmah ih napunite do kraja i onda pohranite vozilo.
- Kako biste baterije očuvali u top formi, preporučuje se AC punjenje. Ako je njihova napunjenost ispod 20 posto, održat ćete ih u top formi punjenjem do 100 posto (jednom mjesečno ili češće je preporuka).
- Razina napunjenosti visokonaponske baterije može se razlikovati u ovisnosti o uvjetima punjenja (vrsta i stanje punjača, vanjska temperatura, temperatura baterije itd.). Kako se baterija puni, struja punjenja se smanjuje kako bi se očuvala dugotrajnost i sigurnost baterije.

Ostale pretpostavke za korištenje električnog vozila

OPREZ

- Ako se nakon popravaka ili lakiranja vozilo mora zagrijavati u komori, to može utjecati na kapacitet visokonaponske baterije. Ako je potreban bilo kakav vid toplinske obrade vozila, posavjetujte se s ovlaštenim Hyundai trgovcem.
- Prilikom pranja motornog prostora nikad nemojte koristiti perač pod tlakom. To može izazvati strujni udar uzrokovan pražnjenjem visokog napona ili oštetiti električne sustave vozila.
- Nemojte ugrađivati bilo kakve dodatke koji su proizvod trećih strana ili modificirati vozilo na bilo koji način. Bilo kakva izmjena ili dodatak mogu izazvati oštećenje električnog sustava vozila. Koristite samo originalne dijelove.

Prekidač za isključenje visokog napona

Prekidač za isključenje visokog napona se nalazi u motornom prostoru kako bi se visokonaponska baterija odvojila od ostalih sustava vozila tijekom servisa ili provjere u ovlaštenom HYUNDAI servisu.

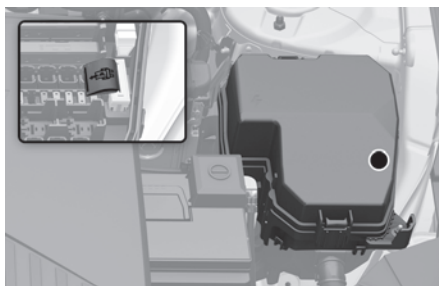

UPOZORENJE

- Nikad nemojte dodirivati prekidač za isključenje visokog napona. Moguć je strujni udar s teškim ili fatalnim posljedicama.
- Ako bilo koji dio visokonaponskog sustava zahtijeva pregled ili popravak, preporučujemo da se obratite ovlaštenom HYUNDAI trgovcu.
- Nikad nemojte odspajati ili rezati visokonaponske kablove osim u slučajevima krajnje nužde. Mogući su ozbiljni problemi poput nepokretnog vozila.

PUNJENJE ELEKTRIČNOG VOZILA

Provjerite detaljan opis procesa punjenja električnog vozila prije nego počnete puniti svoje vozilo.

Električna se vozila mogu puniti s pomoću AC (izmjeničnih) ili DC (istosmjernih) punjača na javnim punionicama. Ako je vozilo nepokretno zbog nekog kvara, može se napuniti i s pomoću prijenosnog ICCB (In-Cable Control Box) punjača na kućnom priključku (izmjenični, 220 V).

Za pretragu javnih punionica u blizini, pogledajte 'Pretraga punionica u blizini'.

Sigurnosne pretpostavke za punjenje električnog vozila

Prije punjenja električnog vozila pažljivo pročitajte upute i strogo se pridržavajte svih informacija u nastavku. Nepridržavanje uputa može dovesti do električnih udara ili požara s posljedičnim teškim ili smrtnim ozljedama, neispravnostima ili oštećenjima imovine.

Pretpostavke za električne medicinske uređaje



UPOZORENJE

- **Elektromagnetski valovi koje stvaraju punjači mogu ozbiljno utjecati na medicinske uređaje poput ugrađenih pejsmejкера.** Ako imate ugrađen pejsmejker, obavezno prije korištenja punjača provjerite kod proizvođača medicinske opreme je li to sigurno i hoće li to i kako utjecati na rad uređaja.
-

Osnovne sigurnosne pretpostavke za punjenje



UPOZORENJE

- Prije punjenja svakako uključite EPB parkirnu kočnicu, prebacite mjenjač u položaj P (Park) i isključite vozilo. Nekontrolirano pomicanje vozila za vrijeme punjenja može imati za posljedicu oštećenje imovine, teške pa i fatalne ozljede.
 - Koristite samo punjače koji su namijenjeni punjenju električnih vozila. Korištenje drugih, nenamjenskih punjača može oštetiti vozilo, punjač ili kablove za punjenje. Također, moguće je izbijanje požara, eksplozija itd.
 - Pridržavajte se ovih naputaka o korištenju kako biste izbjegli opasnost od električnog udara ili požara:
 - Koristite vodonepropusni punjač. Nemojte puniti vozilo, ako postoji mogućnost da kiša dođe u dodir sa spojevima tj. pinovima utičnice i/li konektora.
 - Nemojte dodirivati kabel za punjenje mokrim rukama ili dok stojite u lokvi vode ili na snijegu.
 - Kad spajate ili odspajate kabel punjača, obavezno ga držite za dršku. Ako povlačite za kabel (bez korištenja drške), možete oštetiti pinove konektora. To može izazvati iskrenje i požar.
 - Budite oprezni ako su konektor punjača i utičnica mokri.
 - Pazite da ne dodirnete utičnicu konektora, konektor (muški i ženski) dok spajate kabele na punjač.
 - Ako je kabel punjača oštećen, odmah ga zamijenite kako biste spriječili mogućnost strujnog udara.
 - Odmah prekinite punjenje ako se pojave nenormalni simptomi (dim, smrad).
 - Nemojte puniti vozilo ako grmi.
-

i Obavijest

- Za vrijeme punjenja mjenjač ne može biti prebačen iz položaja 'P' (Park) u bilo koji drugi položaj.
- Vozilo mora biti otključano prije odspajanja konektora za punjenje. Prekidač za otključavanje konektora za punjenje ne radi ako su vrata vozila zaključana.
- Da bi se temperatura visokonaponske baterije držala pod nadzorom, ili ako sustav za upravljanje baterijom uoči visoku temperaturu baterije koristi se klima-uređaj da ju rashladi. To može proizvesti buku ili vibracije zbog rada kompresora klima uređaja ili rashladnog ventilatora, ali je normalno stanje za vrijeme punjenja visokonaponske baterije.
- Rashladni sustav možda bude u upotrebi za vrijeme punjenja baterije. To može privremeno smanjiti učinak klima uređaja.
- U ovisnosti o stanju baterije, specifikacijama punjača i temperaturi okoliša vrijeme potrebno za punjenje baterije može varirati.
- U rijetkim slučajevima može se pojaviti visokofrekventni zvuk (prigušeni biiiip) izvan vozila za vrijeme punjenja vozila na istosmjernom (DC) punjaču napona 400V koji je već pomalo istrošen ili ima dulju komunikacijsku zadržku. Ovaj visokofrekventni zvuk se može pojaviti samo kad vozilo pokušava smanjiti svoje elektromagnetske valove kako bi DC punjenje bilo što je moguće stabilnije. Ne brinite se zbog tog zvuka, jer on nije slučajan i ne utječe ni na sam proces punjenja, niti na vozilo.

Pretpostavke za korištenje rashladnog ventilatora

⚠ UPOZORENJE



Nemojte ništa nikad raditi u blizini rashladnog ventilatora za vrijeme punjenja vozila. Ventilator se može nenadano automatski uključiti, čak i ako je vozilo isključeno.

Pretpostavke za korištenje poklopca utičnice za punjenje vozila



OPREZ

- Prije otvaranja poklopca otvora za punjenje vozila, provjerite smjer otvaranja poklopca i provjerite ne postoje li prepreke u vidu predmeta ili nečeg drugog koje će smetati otvaranju ili zatvaranju poklopca.
 - Tijekom procesa otvaranja ili zatvaranja poklopca otvora za punjenje vozila budite osobito oprezni kako glava, ruka ili bilo koji drugi dio tijela ne bi bili zahvaćeni poklopcem.
 - Ako otvaranje nije moguće zbog poledice, lagano kucnite po poklopcu ili uklonite led koji je nakupljen u blizini ili na poklopcu.
 - Nemojte nikad pokušati na silu otvoriti poklopac otvora za punjenje vozila. To ga može oštetiti ili izazvati kvar.
 - Nemojte primati dijelove koji pridržavaju poklopca otvora za punjenje vozila. Moguća su oštećenja ili deformacije koje mogu za posljedicu imati neispravnost vozila ili čak izazvati nezgodu.
-

Pretpostavke za čuvanje, rukovanje i pohranu kabela za punjenje vozila

Pretpostavke za korištenje kabela



OPREZ

- Ako je kabel punjača oštećen, odmah ga zamijenite kako biste spriječili mogućnost strujnog udara.
 - Nemojte nikad ni na koji način modificirati kabel za punjenje ili ga rastavljati. Bilo kakav zahvat na njemu može izazvati požar, električni udar ili ozljedu.
 - Kad koristite kabel, vodite računa da nije zapetljan. Zapetljan kabel se može pregrijati i zapaliti. Tijekom korištenja nemojte nepotrebno povlačiti kabel ili ga vući po tlu. Bilo kakvo oštećenje izolacije (napuknuće, ogrebotina, nagnječenje sl.) mogu izazvati električni udar ili požar.
 - Nemojte povlačiti kabel ili ga vući po tlu ili na njega stavljati bilo kakve predmete. Bilo kakvo oštećenje izolacije (napuknuće, ogrebotina, nagnječenje i sl.) mogu izazvati električni udar ili požar.
 - Nemojte koristiti kabel u blizini izvora topline ili uređaja za grijanje.
 - Pazite da vam kabel ne padne na zemlju ili ne bude izložen snažnom udarcu. Također, obratite osobitu pažnju kako voda ili bilo kakva tekućina ne bi došla dodir s kablom. Pazite da vam konektor punjača ne padne na pod. Pad ga može oštetiti.
 - Koristite kabel samo kad nema djece u blizini.
 - Utičnice i konektori punjača uvijek moraju biti čisti. Ako primijetite bilo kakav znak oštećenja, korozije, hrđe bilo na utičnici ili utikaču, ili vam se čini da je kontakt labav, nemojte koristiti kabel. Preporučujemo da vozilo pregleda ovlaštenu HYUNDAI trgovac.
-

Pretpostavke za rukovanje i skladištenje kabela za punjenje



OPREZ

- Utičnice i konektori punjača uvijek moraju biti čisti. Ne dopustite nakupljanje bilo kakvih nečistoća.
- Nemojte dodirivati utikač i utičnicu mokrim rukama. Također, pazite da kabel ili kontrolna kutija (prijenosni punjač) ne dođu u dodir s ili budu potopljeni u vodu.
- Nemojte ispustiti kontrolnu kutiju na pod ili na nju stavljati nešto teško.
- Spremite kabel punjača u za to predviđen odjeljak kako biste ga zaštitili.
- Nemojte punjač ostavljati pokraj izvora topline ili uređaja za grijanje.
- Nemojte gaziti po kablju punjača. Ne dopustite djeci pristup kablju i/li prijenosnom punjaču.
- Ako se u utikaču ili utičnici nakupe nečistoće, ispušite ih van stlačenim zrakom.
- Ako se kabel zaprlja, potpuno ga odspojite od punjača ili izvora struje i očistite.
 - Obrišite kabel za punjenje mekom krpom koja je natopljena 3%-nom vodenom otopinom neutralnog detergenta, a potom s pomoću suhe krpe potpuno posušite kabel i za svaki slučaj ga ostavite da se još suši u dobro prozračenom prostoru koji nije izložen suncu.
 - Tijekom pranja NEMOJTE namakati ni utikač, ni utičnicu. Pazite da voda ne dospije do utikača ili utičnice.
 - Nemojte koristiti organska otapala poput benzina, razrjeđivača ili detergenta (koncentriranog), jer to može izazvati deformacije, diskoloraciju ili kvar kabela.
 - Tijekom čišćenja vozila vodite računa da se ne koriste organska otapala poput benzina, razrjeđivača ili detergenta (koncentriranog).

Provjera osnovnih informacija o punjenju električnog vozila

Prije punjenja vozila potrebno je usvajanje pojmova i informacija poput predviđenog vremena punjenja u ovisnosti o tipu punjenja, provjera statusa napunjenosti (SOC - State of Charge) te podešavanja i zaključavanja punjača.

Tipovi punjenja vozila

Informacije o punjenju

- **AC (izmjenično) punjenje:** Električno se vozilo puni preko obične utičnice kod kuće ili u javnosti. AC punjač će možda zahtijevati zaseban kabel (prodaje se odvojeno).
- **DC (istosmjerno) punjenje:** Možete brzo puniti na javnim punionicama. Pogledajte korisničke priručnike za svaku DC punionicu.
- **Portable punjenje:** Električno se vozilo može dopunjavati strujom koja je na raspolaganju u kućanstvu. Električna utičnica u kućanstvu mora udovoljavati zakonima i može bez ikakvih problema ispuniti sve zahtjeve koje postavlja prenosivi 220V punjač (prodaje se odvojeno).

**OPREZ**

- Dugovječnost i kapacitet baterija opadaju ako se često koristi opcija DC punjenja. DC punjenje treba koristiti rijetko kako bi se očuvala dugovječnost baterija. Preporučuje se korištenje AC punionica.
- Električno se vozilo može dopunjavati strujom koja je na raspolaganju u kućanstvu. Električna utičnica u kućanstvu mora udovoljavati zakonima i može bez ikakvih problema ispuniti sve zahtjeve koje postavlja prenosivi punjač (napon/struja/snaga). Ako struja ne udovoljava tim specifikacijama, nemojte puniti vozilo, jer su mogući problemi uključujući i požar.
- Prije podešavanja struje punjena provjerite koliki je kapacitet ugrađenih osigurača na vašoj kućnoj mreži kako biste izbjegli pregaranje osigurača ili izbijanje požara.
- Punjenje vozila preko prenosivog punjača i kućne mreže povećat će Vaš račun za struju.

Pretpostavljeno vrijeme punjenja vozila u ovisnosti o tipu punjenja:

Tip punjenja		Vrijeme punjenja		Razina napunjenosti (min-max)	Uvjeti punjenja (temp)
		Standardan tip baterije	Baterija većeg kapaciteta		
AC punjenje		Cca 4 h 55 min	Cca 6 h 25 min	10 - 100 %	Temperatura baterije (25°C)
DC punjenje	350 kW	Cca 41 min	Cca 41 min	10 - 80 %	
	50 kW	Cca 44 min	Cca 44 min	10 - 80 %	
Portable punjenje		Cca 20 h 40 min	Cca 27 h 45 min	10 - 100 %	

**Obavijest**





- U ovisnosti o stanju i trajnosti visokonaponskih baterija, specifikaciji punjača i okolišnoj temperaturi vrijeme potrebno za punjenje baterija može varirati.
- Ako je punjač istrošen, izložen ili postoji bilo kakvo oštećenje, punjenje može prestati iz sigurnosnih razloga. Koristite drugi punjač koji je ispravan.
- Procjena stanja baterije prilikom početka punjenja baterije može potrajati do tri minute.

Provjera statusa napunjenosti (SOC)

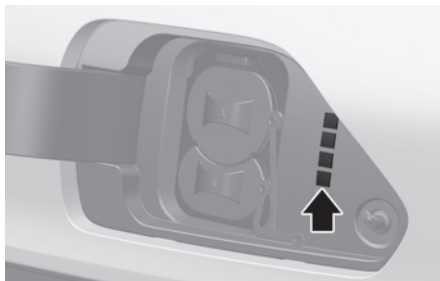
Tijekom punjenja visokonaponskih baterija, razina njihove napunjenosti (SOC) može se vizualno provjeriti s pomoću indikatora koji je vidljiv kad se otvori poklopac otvora za punjenje vozila.

1. Kad je vozilo otključano, pritisnite open indikator na poklopcu otvora za punjenje vozila kako bi se on otvorio.
2. Provjerite SOC na indikatoru iza poklopca koji prikazuje SOC.
 - SOC od 0 - 100 % se prikazuje u 4 razine.



Statusno svjetlo	Napunjenost baterije (SOC, %)
	0 ~ 24 %
	25 ~ 49 %
	50 ~ 74 %
	75 ~ 100 %

Provjera simbola na naljepnici utičnice

Naljepnica punjača se nalazi blizu utičnice i odgovarajuća se nalazi i na utikaču kabela za punjenje. Naljepnica punjača prikazuje sigurnosne simbole i nazivne specifikacije punjenja.



Broj	Ime	Opis
(1)	Upozorenje visokog napona	Upozorava na uređaj s opasnošću od strujnog udara.
(2)	Simbol Upozorenje/Opasnost	Upozorava na uređaj koji može izazvati oštećenje imovine, ozbiljnu ili smrtnu ozljedu.
(3)	Nazivni napon i max struja punjenja	Prikazuje tip napona (–, AC), nazivni napon (V) i struju punjenja tijekom AC punjenja.

Zaključavanje konektora punjača

Zaključavanje konektora punjača je moguće tijekom AC punjenja kako bi se spriječilo nenamjerno odspajanje konektora od vozila.

i Obavijest

Konektor je automatski zaključan tijekom DC punjenja ili za vrijeme korištenja V2L funkcije, bez obzira na postavke konektora za punjenje koje su podešene u vozilu.

- Kad je DC punjenje završeno, konektor za punjenje će se automatski otključati.
- Nakon korištenja struje, moguće je otključavanje konektora za punjenje pritiskom na prekidač na V2L konektoru kako bi se isključilo napajanje i otključalo vozilo.
- Možete odabrati kad je priključak zaključan na punjač. Odaberite **Electric vehicle** > **AC charger** > **Lock charging cable** u postavkama infotainment sustava.

Ovo su dostupne opcije:

- **Always** mod (Uvijek zaključan): Priključak se zaključava u punjaču kad ja utaknut u njegovu utičnicu.
- **While charging** mod (Zaključan tijekom punjenja): Konektor sa zaključava kad počne punjenje i zaključan je dok traje punjenje.

Odspajanje konektora u slučaju nužde

Ako prekidač za otključavanje ne radi kako bi trebao zbog ispražnjene baterije ili greške u ožičenju, konektor za punjenje se ne može odspojiti od vozila.

! OPREZ

Nikad nemojte na silu otpajati konektor za punjenje od vozila. Odspajanje na silu može oštetiti utičnicu ili utikač za punjenje.

Ako se poklopac otvora za poklopac motora i povucite kabel za otpuštanje u nuždi.



- Ako prekidač za otključavanje i dalje ne radi nakon povlačenja mehanizma za otpuštanje u nuždi, preporučujemo da vozilo pregleda ovlašteni HYUNDAI trgovac.

Punjenje s pomoću izmjeničnog (AC) punjača

Izmjenično punjenje (AC) je najčešća metoda punjenja za električna vozila. Punite svoje vozilo uz korištenje kabela za izmjenično punjenje (AC) na javno dostupnim punionicama ili s pomoću zasebno kupljenog AC kabela za punjenje.

- Za pronalazak punionice u blizini, proučite 'Searching for nearby charging stations' (potraga za punionicama u blizini).



UPOZORENJE

Prije početka punjenja vozila, pažljivo pročitajte i pridržavajte se uputa navedenih pod naslovom 'Sigurnosne pretpostavke za punjenje električnog vozila' kako bi se spriječilo oštećenje imovine ili ozljede uslijed električnog udara, vatre, eksplozije itd.



OPREZ

Kako bi se spriječilo oštećenje imovine ili ozljede uslijed električnog udara, vatre, eksplozije itd. pridržavajte se ovih uputa.

- Koristite samo originalni AC kabel koji je isporučen od strane proizvođača (ako je u opremi).
- Nemojte koristiti produžni kabel.
- Provjerite nazivni napon i najveću struju punjenja koja je potrebna za punjenje i provjerite udovoljava li snaga punjača navedenim uvjetima.
- Odmah prestanite s punjenjem ako primijetite bilo što nenormalno, poput čudnog mirisa ili paljevine.

Kabel za izmjenično (AC) punjenje

Vanjski izgled i konfiguracija kabela za izmjenično punjenje:



(1) Konektor punjača (strana vozila)

(2) Utikač punjača (strana vozila)

Spajanje AC punjača

1. Pritisnite pedalu kočnice i uključite parkirnu kočnicu.
2. Isključite sve prekidače, ručicu mjenjača ubacite u položaj 'P' (Park) i isključite vozilo.
3. Dok je vozilo otključano, pritisnite indikator  za otvaranje poklopca utičnice kako bi se otvorio poklopac otvora za punjenje vozila.
4. Otvorite poklopac i provjerite konektor i utičnicu. Na njima ne smije biti nikakvih stranih tijela ili prljavštine.
 - Ako su ili konektor ili utičnica prljavi, ispušite sve stlačenim zrakom.



UPOZORENJE

Nemojte dodirivati konektor kabela za punjenje ili utičnicu za punjenje na vozilu.

5. Držite konektor za dršku i utaknite ga u utičnicu s koje ste prethodno uklonili zaseban čep za zaštitu. Gurajte konektor dok ne začujete 'klik'. Ako se konektor ne utakne u utičnicu do kraja, može doći do požara.
6. **[Ako se koristi zasebno kupljen kabel za punjenje]** Uklonite zaseban čep za zaštitu s AC kabela za punjenje, držite konektor za dršku i utaknite ga u utičnicu (220V) punjača.
 - Ovaj je postupak potreban samo ako se koristi zasebno kupljen AC kabel. Ako koristite kabel koji je dio punjača, spajanje dodatne utičnice nije potrebno.
 - Kad punjenje započne, predviđeno vrijeme punjenja bit će prikazano na instrument ploči otprilike jednu minutu.



Obavijest

- Ako otvorite vrata vozača za vrijeme punjenja, predviđeno vrijeme punjenja bit će prikazano na instrument ploči otprilike jednu minutu.
 - Kad je podešeno programirano punjenje, poruka **Waiting to charge at scheduled time** (Punjenje će započeti u programirano vrijeme) će se prikazati.
 - Kad je u radu podešen klima uređaj ili grijač koji su aktivni, a čeka se početak programiranog punjenja, predviđeno vrijeme punjenja bit će prikazano na instrument ploči kao '–'.
-
7. **[Ako se koristi zasebno kupljen kabel za punjenje]** Kad je punjenje završeno, primite kabale za dršku, odspojite utikač od utičnice (220 V) i vratite zaštitni čep na mjesto.
 - Ova je procedura potrebna samo kad se koristi zasebno kupljen kabel AC punjenja. Ako se koristi kabel za punjenje koji je dio AC punjača, odspajanje iz utičnice punjača nije potrebno.

8. Držite ručku konektora i istovremeni pritisnite prekidač za otključavanje te izvucite utikač iz utičnice.



OPREZ

Nikad nemojte na silu otpajati konektor za punjenje od vozila. Odsipanje na silu može oštetiti utičnicu ili utikač za punjenje.

9. Zatvorite utičnicu za punjenje i pritisnite poklopac do kraja kako biste ga zaključali.



Obavijest

- Konektor se ne može izvući iz utičnice dok je utikač u modu zaključavanja Always ili While charging. Da biste izvukli konektor iz utičnice, otključajte sva vrata pritiskom na smart ključ ili prekidač na vratima vozača.
 - Za više detalja pogledajte Zaključavanje utičnice punjača u ovom poglavlju.
 - Za vrijeme AC punjenja prijem radija može biti loš.
-

Istosmjerno (DC) punjenje (DC punjač)

Brzo je punjenje moguće na javnim punionicama. Pogledajte korisničke priručnike za svaku punionicu.

- Za pronalazak punionice u blizini, proučite 'Searching for nearby charging stations' (potraga za punionicama u blizini).



UPOZORENJE

Prije početka punjenja vozila, pažljivo pročitajte i pridržavajte se uputa navedenih pod naslovom 'Sigurnosne pretpostavke za punjenje električnog vozila' kako bi se spriječilo oštećenje imovine ili ozljede uslijed električnog udara, vatre, eksplozije itd.



OPREZ

Dugovječnost i kapacitet baterija opadaju ako se često koristi opcija brzog punjenja. Brzo punjenje treba koristiti samo u krajnjoj nuždi kako bi se očuvala dugovječnost baterija.

Kabel za istosmjerno (DC) punjenje

Vanjski izgled i konfiguracija kabla za istosmjerno punjenje:



Spajanje DC punjača

1. Pritisnite pedalu kočnice i uključite parkirnu kočnicu.
2. Isključite sve prekidače, ručicu mjenjača ubacite u položaj 'P' (Park) i isključite vozilo.
3. Dok je vozilo otključano, pritisnite indikator  za otvaranje poklopca utičnice kako bi se otvorio poklopac otvora za punjenje vozila.
4. Otvorite poklopac i provjerite konektor i utičnicu. Na njima ne smije biti nikakvih stranih tijela ili prljavštine.
 - Ako su ili konektor ili utičnica prljavi, ispušite sve stlačenim zrakom.



UPOZORENJE

Nemojte dodirivati konektor kabla za punjenje ili utičnicu za punjenje na vozilu.

5. Držite konektor za dršku i utaknite ga u utičnicu s koje ste prethodno uklonili zaseban čep za zaštitu. Gurajte konektor dok ne začujete 'klik'. Ako se konektor ne utakne u utičnicu do kraja, može doći do požara.
 - Kad punjenje započne, predviđeno vrijeme punjenja bit će prikazano na instrument ploči otprilike jednu minutu.



Obavijest

- Ako otvorite vrata vozača za vrijeme punjenja, predviđeno vrijeme punjenja bit će prikazano na instrument ploči otprilike jednu minutu.

6. Držite ručku konektora i istovremeno pritisnite prekidač za otključavanje te izvucite utikač iz utičnice.

- Neki tipovi DC punjača možda nemaju prekidač za otključavanje.



OPREZ

Prije odspajanja provjerite ima li predmetni kabel prekidač za otključavanje. Ako ga ima, nemojte na silu otpajati konektor za punjenje od vozila. Odspajanje na silu može oštetiti utičnicu ili utikač za punjenje.

OPASKA

- Za više detalja pogledajte Zaključavanje utičnice punjača u ovom poglavlju.
-

7. Vratite zaštitni čep na mjesto.

8. Zatvorite utičnicu za punjenje i pritisnite poklopac do kraja kako biste ga zaključali.

Prijenosno punjenje (punjenje na kućnu mrežu, ICCB punjač)

Trickle punjenje se može koristiti kad normalni ili brzi punjači nisu dostupni. Trickle punjenje koristi kućnu električnu mrežu napona 220 V.



UPOZORENJE

Prije početka punjenja vozila, pažljivo pročitajte i pridržavajte se uputa navedenih pod naslovom 'Sigurnosne pretpostavke za punjenje električnog vozila' kako bi se spriječilo oštećenje imovine ili ozljede uslijed električnog udara, vatre, eksplozije itd.



OPREZ

Kako bi se spriječilo oštećenje imovine ili ozljede uslijed električnog udara, vatre, eksplozije itd. pridržavajte se ovih uputa.



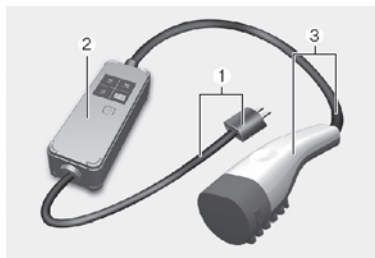

- Koristite samo prijenosni punjač koji je odobren od strane HYUNDAI Motor kompanije.
 - Nemojte dopustiti djeci da koriste ili diraju prijenosni punjač.
 - Nemojte koristiti produžni kabel ili višestruki utikač.
 - Provjerite nazivni napon i najveću struju punjenja koja je potrebna za punjenje i provjerite udovoljava li snaga punjača navedenim uvjetima.
 - Punjenje preko oštećene ili stare električne instalacije može izazvati strujni udar ili požar. Ako imalo sumnjate u stanje kućne električne instalacije, neka ju provjeri stručan električar.
 - Ako se kućna utičnica ili bilo koji uređaj pregriju ili osjetite miris paljevine, odmah prestanite s punjenjem.
 - Odmah prestanite s punjenjem ako primijetite bilo što nenormalno, poput čudnog mirisa ili paljevine.
 - Ovaj punjač koristite samo u nuždi i nemojte ga koristiti kako biste napunili bateriju do kraja.
 - Punjenje vozila na kućni priključak povećat će Vaš račun za električnu energiju sukladno tarifi koju imate ugovorenu.
-

Prijenosni punjač

Ovo su izgled i indikatori prijenosnog punjača:



- (1) Kontrolna kutija
- (2) Utikač
- (3) Utičnica za punjenje

Ikona	Ime	Boja	Opis
	POWER	Zelena	Svijetli kad je uključeno.
	CHARGE	Plava	Svijetli kad je uključeno i trepće kad je struja ograničena (prisilno prebačeno na 6A).
	FAULT	Crvena	Trepće kad je uočeno curenje struje ili je greška senzora temperature tj. temperaturna zaštita aktivna ili postoji greška u komunikaciji.
	CHARGE LEVEL	-	Prikazuje trenutnu struju punjenja (6A, 8A, 10A ili 12A).

Ikona	Ime	Boja	Uzrok	
	E1	Control Pilot komunikacija	-	Komunikacijska greška
	E2	Curenje	-	Curenje struje
	E3		-	Greška punjača
	E4	Temperatura utikača	-	Pregrijavanje utikača
	E5		-	Greška temperature utikača
	E6		-	Greška punjača
	E7	Prevelika struja	-	Upozorenje prevelike struje punjenja
	E8	Unutarnja temperatura	-	Greška punjača
	E9		-	Greška punjača
	F1	Greška releja	-	Loše uzemljenje utičnice
	F2	Prekid uzemljenja	-	Greška punjača (pad napona)
	F3	Kvar dobave punjenja	-	Greška punjača (nenormalan napon)
	F4		-	Control Pilot (-) greška napona
	F5	Greška napona control pilota	-	Control Pilot (+) greška napona
	F6		-	Greška senzora temperature utikača
	F7		-	Greška internog PCB senzora temperature
	F8	Greška senzora temperature	-	PCB internal temperature sensor error

- Ako se dogodi greška, prijenosni je punjač moguće resetirati odspajanjem i ponovnim spajanjem utičnice i potom pritiskanjem prekidača na upravljačkoj kutiji u trajanju duljem od dvije sekunde.
- Ako se isti problem ponovi i nakon reseta, preporučujemo da posjetite ovlaštenog Hyundai trgovca koji će pregledati sve.
- Ako nema promjene statusa punjača dulje od jedne minute, on će prijeći u mod uštede energije i displej će se ugasiti.

Punjenje s pomoću prijenosnog punjača

Pridržavajte se ovih uputa kod korištenja prijenosnog punjača.

1. Spojite utikač i kućnu utičnicu.
 - Provjerite indikator na kontrolnoj kutiji. On mora poprimiti zelenu boju.
2. Pritisnite prekidač na poledini kontrolne kutije od 2-8 sekundi dok indikator ne počne treptati kako biste podesili razinu punjenja (pogledajte kabel za dopunjavanje i primjer za postavke punjenja).

OPASKA

Primjer za podešavanje punjenja s pomoću prijenosnog punjača. Ovo je samo primjer. Stvarne se vrijednosti mogu razlikovati u ovisnosti o okruženju.

Dostupna struja	Struja punjenja ICCB-a
14-16 A	12 A
12-13 A	10 A
10-11 A	8 A
8-9 A	6 A

- Razina punjenja se promijeni sa svakim pritiskom na prekidač redoslijedom 6A – 8A – 10A – 12A.
- Ako je prošlo više od 10 sekundi, a nije pritisnut ni jedan prekidač, treptanje prestaje i punjenje se prekida.

3. Pritisnite pedalu kočnice i uključite EPB parkirnu kočnicu. Vozilo mora biti uključeno.
4. Isključite sve prekidače, ručicu mjenjača ubacite u položaj P i isključite vozilo.
5. Otvorite poklopac utičnice za dopunjavanje. Vozilo mora biti otključano.
6. Otvorite poklopac same utičnice. Provjerite ima li prašine na konektoru punjača i utičnici.
 - Ako u utičnici ima bilo kakvih prljavština, ispušite ih stlačenim zrakom.



UPOZORENJE

Nemojte nikad dodirivati konektore utikača ili utičnice za punjenje vozila.

7. Držite konektor za dršku i utaknite ga u utičnicu. Gurnite konektor do kraja (mora kliknuti). Ako se konektor ne utakne u utičnicu do kraja, može doći do požara.
 - Nakon što je punjenje počelo, na instrument ploči se 1 minutu prikazuje vrijeme potrebno da se napuni baterija.

i Obavijest

- Ako za vrijeme punjenja otvorite vozačka vrata, na instrument ploči se 1 minutu opet prikazuje vrijeme potrebno da se napuni baterija.
 - Ako je odabrano programirano punjenje, pojavit će se poruka “**Waiting to charge at scheduled time**” (Čekanje da počne programirano punjenje)
 - Ako je uključeno programirano punjenje, predviđeno vrijeme dopunjavanja baterije se prikazuje kao '-’.
-

8. Kad je punjenje završilo, primite utikač za dršku, pritisnite prekidač za otključavanje i povucite ga kako biste ga odvojili od utičnice za punjenje.

i Obavijest

Ako je zaključavanje utičnice punjača podešeno na Always ili While Charging otključajte vrata pritiskom na prekidač smart ključa ili prekidača na vratima vozača i potom odspojite utikač od utičnice.

- Za više detalja pogledajte Zaključavanje utičnice punjača u ovom poglavlju.
-

9. Zatvorite poklopac otvora za punjenje vozila.
10. Pritisnite poklopac otvora kako biste ga u potpunosti zatvorili.

Programirano punjenje

Programirano punjenje vam omogućava punjenje vozila po noćnoj tarifi koja je jeftinija.

i Obavijest

Programirano se punjenje može koristiti samo u kombinaciji s AC ili prijenosnim punjačem (ICCB: In-Cable Control Box). Za više informacija o izmjeničnom (AC) punjenju ili prijenosnom punjenju, pogledajte odgovarajuća poglavlja ovog priručnika.

U zaslonu infotainment sustava, odaberite **Electric vehicle** > **AC charger** > **Scheduled charging**, podesite datum i vrijeme punjenja baterije i odaberite željenu opciju.

- Za više informacija pogledajte 'Podešavanje programiranog punjenja i klime'.
- Kad je programirano punjenje podešeno i koristi se ili AC ili prijenosni punjač, lampica indikatora trepće zeleno (3 minute) kao pokazatelj da je programirano punjenje podešeno.
- Kad je programirano punjenje podešeno i koristi se ili AC ili prijenosni punjač (ICCB: In-Cable Control Box), punjenje ne počinje s trenutkom priključivanja punjača. Ako je potrebno trenutno punjenje, koristite navigaciju (odaberite **Electric vehicle** > **AC charger** > **Scheduled charging** za deaktivaciju programiranog punjenja ili pritisnite prekidač  dulje od 2 sekunde.

i Obavijest

- Programirano se punjenje može podesiti s pomoću infotainment uređaja ili HYUNDAI Blue Link aplikacije. Za više informacija provjerite priručnik infotainment sustava.
 - Punjenje može početi iste sekunde kad se vozilo spoji na punjač, ovisno o podešenom vremenu punjenja za programirano punjenje.
-

Trenutni prekid punjenja

Ako nije moguć prekid punjenja vozila tijekom punjenja AC, DC ili prijenosnim punjačem, pridržavajte se ovih uputa:

1. Pritisnite prekidač za zaključavanje/otključavanje vozila.
2. Unutar 15 sekundi od pritiska na prekidač zaključavanja/otključavanje vozila, pritisnite i DRŽITE prekidač na utičnici  za punjenje vozila dulje od dvije sekunde.

Ako se visokonaponska baterija ne puni, provjerite ove stavke:

- Provjerite postavke punjenja vozila. Pogledajte 'Upravljanje punjenjem' u ovom poglavlju (npr. kad je programirano punjenje, punjenje ne počinje samim spajanjem punjača na vozilo, bilo da se radi o AC ili ICCB punjaču).
- Provjerite koji je status AC, DC ili prijenosnog punjača. (Status prijenosnog tj. ICCB punjača provjerite u ovom poglavlju). Stvarna metoda prikaza statusa punjenja može se razlikovati od proizvođača do proizvođača.
- Ako punjenje ne počne i poruka upozorenja se pojavi na LCD zaslonu instrument ploče, provjerite sadržaj poruke. Provjerite 'LCD poruke upozorenja' u ovom poglavlju.
- Probajte vozilo napuniti na drugom punjaču.
- Ako se vozilo normalno napuni uz korištenje punjača drugog proizvođača, kontaktirajte proizvođača punjača.
 - Ako punjenje vozila nije moguće ni s pomoću drugog ispravnog punjača, posjetite ovlaštenog HYUNDAI trgovca.
 - Ako punjenje ne uspije i upali se glavno svjetlo upozorenja na instrument ploči, preporučujemo da posjetite ovlaštenog HYUNDAI trgovca.

KORIŠTENJE FUNKCIJA ELEKTRIČNOG VOZILA (EV)

U **EV** modu su dostupne informacije o vožnji i visokonaponskoj bateriji. U **EV** modu je moguće podešavanje raznih funkcija vozila.





Provjera konfiguracije zaslona EV moda

Slijedite ove upute za ulazak u EV mod i provjeru njegove konfiguracije.

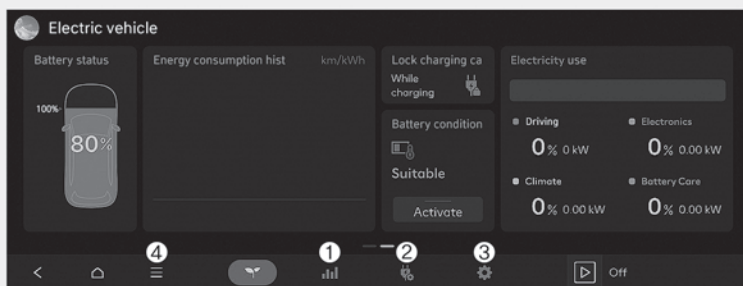
1. U infotainment sustavu pređite u Home zaslon.
2. U Home zaslonu zaslonu odaberite **Electric Vehicle**.
 - Prikazat će se **Electric Vehicle** mod zaslona.

Ovo su detalji Electric Vehicle mod zaslona:



Broj	Ime	Opis
(1)		Možete provjeriti trenutnu i proteklu potrošnju energije.
(2)		Podešavanje raznih mogućnosti vezanih za punjenje EV-a.
	Next departure (idućí polazak)	Podešavanje predviđenog vremena polaska dokad punjenje mora biti završeno i temperatura u kabini postignuta. Za više informacija pogledajte Podešavanje idućeg polaska u ovom poglavlju.
	AC charger (AC punjač)	Podešavanje opcija AC punjača uključujući struje punjenja. Za više informacija pogledajte opcije AC punjača u ovom poglavlju.
	Charging limit (granica punjenja)	You can set the charging target for fast charging and slow charging. For more information, refer to the "Setting the target battery charge level" section in this chapter.
	Electricity use settings (vozilo kao izvor struje, V2L sustav)	Moguće je podešavanje granice pražnjenja (%) visokonaponske baterije koja se koristi za vožnju. Za više informacija pogledajte V2L sustav u ovom poglavlju.
(3)		Podešavanje raznih funkcija EV vozila: <ul style="list-style-type: none"> • Kondicioniranje baterije • Korisnički (utility) mod • Plug & Charge Za više informacija pogledajte Podešavanje raznih funkcija EV vozila u ovom poglavlju.
(4)		Moguća je provjera stanica za punjenje, uređivanje Home zaslona i online korisničkog priručnika.

Možete provjeriti trenutnu i prijašnju potrošnju energije.

1. U infotainment sustavu pređite u Home zaslon.
2. U Home zaslonu odaberite **Electric vehicle** > **Electricity use**.
 - U Energy Information zaslonu odaberite svaku stavku kako biste provjerili informacije.

Provjera potrošnje energije

U infotainment sustavu odaberite **Electricity use**.

- Možete provjeriti trenutnu potrošnju energije za svaki sustav vozila.

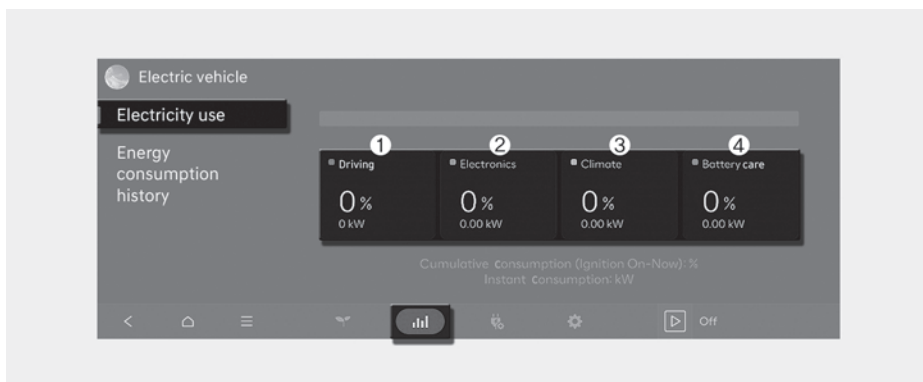

Broj	Ime	Opis
(1)	Driving (vožnja)	Prikazuje postotno trenutnu i regenerativnu utrošenu energiju od strane motora za pogon vozila te postotni udio utroška energije za pokretanje vozila od pokretanja vozila.
(2)	Electronics (elektronika)	Pokazuje snagu i koliko su energije za svoj rad potrošili sustavi vozila uključujući instrument ploču, infotainment sustav (zvučnici i navigacija), svjetla, sustavi za upravljanje vozilom itd i postotni udio utroška energije od strane ovih sustava od pokretanja vozila.
(3)	Climate (klima)	Pokazuje snagu i koliko su energije za svoj rad potrošili sustavi klima-uređaja ili grijanja i itd i postotni udio utroška energije od strane ovih sustava od pokretanja vozila.
(4)	Battery care (skrb o bateriji)	Pokazuje trenutnu snagu i koliko su energije za svoj rad potrošili sustavi vozila za grijanje ili hlađenje baterije kako bi ona zadržala svoje optimalne performanse i postotni udio utroška energije kontrolnog moda temperature baterije (Battery care mode) od strane ovih sustava od pokretanja vozila.

Provjera povijesti utroška energije

U infotainment sustavu odaberite **Energy consumption history**.

- Moguća je provjera povijesti potrošnje električne energije s prikazom datuma i udaljenosti prethodnih vožnji.



Idući odlazak

Moguće je podešavanje datuma i vremena punjenja baterije, klimatskih kontrola baterije i ostalih raznih funkcija.

i Obavijest

- Programirano punjenje i klimatiziranje će se aktivirati u ovisnosti o podešenom vremenu odlaska tj. kretanja.
- Vozilo mora biti spojeno na mrežu u trenutku kad je programirano punjenje kako bi ono moglo početi.
- Temperatura u kabini će biti unaprijed podešena za vrijeme polaska (bez utroška energije iz visokonaponske baterije). Za vrijeme hladnog vremena podešavanje grijanja unaprijed pomaže u unaprijeđivanju performansi električnog vozila zagrijavanjem kabine unaprijed i održavanjem temperature baterije u optimalnom rasponu.

1. U infotainment sustavu pređite u Home zaslon.
2. U Home zaslonu odaberite **Electric vehicle > % > Next departure**.
3. Podesite predviđeno vrijeme polaska.



4. Podesite predviđeno vrijeme kretanja (1) i temperaturu vozila (2) nakon punjenja.
5. Kod opcije Repeat (ponovi) odaberite dan u tjednu za aktivaciju programiranog punjenja i željenu temperaturu.



Podešavanje opcija AC punjača (izmjenično punjenje)

Možete podesiti datum i vrijeme punjenja baterije i struju punjenja AC punjača.

1. U infotainment sustavu pređite u Home zaslon.
2. U Home zaslonu odaberite **Electric vehicle** > **⚙️** > **AC charger**.
3. Podesite potrebne funkcije.

Programirano punjenje

Odaberite **Scheduled charging** kako biste uključili funkciju programiranog punjenja.

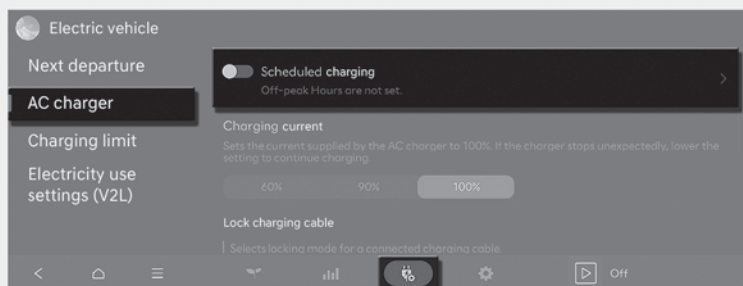

- Prikazuju se opcije programiranog punjenja. Odaberite željenu.
 - **Off-peak tariffs prioritized**: (prioritet jeftinije tarife): ako se ova opcija odabere, punjenje počinje s uključenjem jeftinije tarife (punjenje se može dovršiti nakon isteka jeftine tarife kako bi se postigao zadani SOC).
 - **Off-peak tariffs only** (samo za vrijeme jeftinije tarife): ako se ova opcija odabere, punjenje se odvija samo za vrijeme jeftinije tarife (posljedično, baterije se možda neće dopuniti to 100 posto).
 - Za više informacija o podešavanju ciljane razina punjenja baterije, pogledajte 'Podešavanje razine napunjenosti baterije'.

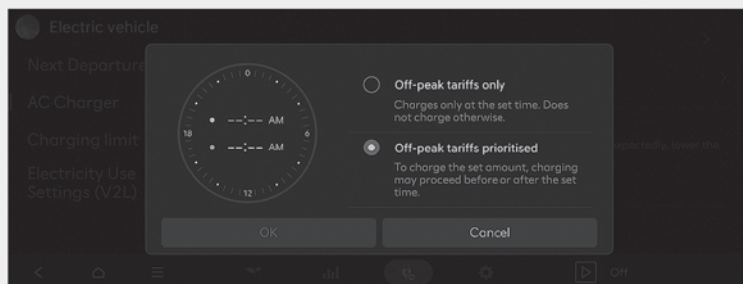

Podešavanje struje punjenja

Podesite struju punjenja kad koristite AC (izmjenični) punjač.

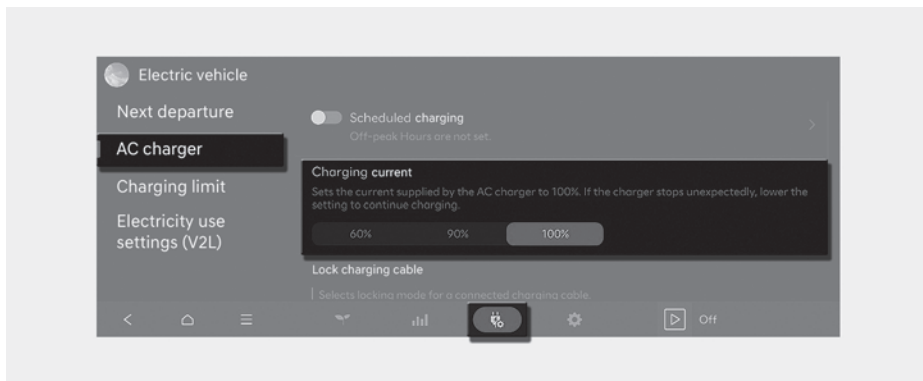

Podešavanje ciljanog stupnja napunjenosti baterije

Moguće je podesiti ciljani stupanj napunjenosti baterije kad se koristi AC (izmjenični) ili DC (istosmjerni) punjač.

- Može se provjeriti status visokonaponske baterije, udaljenost do pražnjenja i vrijeme potrebno da se baterija napuni do zadane vrijednosti.

i Obavijest

- Udaljenost do pražnjenja je procjena koja se temelji na dostupnoj količini energije u bateriji i temperaturama. Može se razlikovati u ovisnosti o načinu vožnje tj. korištenja.
- Udaljenost do pražnjenja se može razlikovati čak i do istog odredišta u ovisnosti o načinu vožnje tj. korištenja.

1. U infotainment sustavu pređite u Home zaslon.
2. U Home zaslonu odaberite **Electric vehicle > % > Charging limit**.
3. Podesite ciljane napunjenost baterije za AC i DC punjače.
 - Stupanj napunjenosti je moguće podešavati u koracima po 10%.
 - Ako je ciljani stupanj napunjenosti niži od trenutnog stanja napunjenosti visokonaponske baterije, punjenje neće početi.

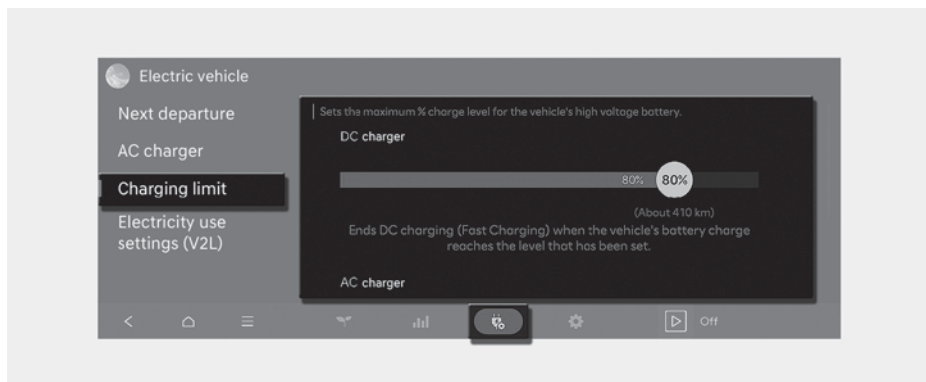

Podešavanje limita ispražnjenja visokonaponske baterije vozila tijekom korištenja V2L (Vehicle to Load) sustava

V2L sustav omogućuje isporuku izmjenične struje iz visokonaponske baterije koja se može koristiti za razne potrošače. Moguće je podešavanje granice pražnjenja visokonaponske baterije koja se koristi za vožnju.

- Za više informacija o Vehicle to Load (V2L) funkciji, pogledajte 'Korištenje Vehicle to Load (V2L) funkcije'.

i Obavijest

V2L sustav omogućuje isporuku izmjenične struje iz visokonaponske baterije koja se može koristiti za razne potrošače. Moguće je dopunjavanje drugog električnog vozila u nuždi s pomoću visokonaponske baterije vašeg vozila za vrijeme kampiranja ili neke druge aktivnosti na otvorenom.

1. U infotainment sustavu pređite u Home zaslon.
2. U Home zaslonu odaberite **Electric vehicle > % > Electricity use settings (V2L)**.
3. Podesite limit ispražnjenja visokonaponske baterije (%).
 - Limit ispražnjenja visokonaponske baterije vozila može biti samo niži od trenutnog stanja baterije.
 - Kad stupanj napunjenosti visokonaponske baterije dosegne podešeni stupanj (%), funkcija automatski prestaje s radom.

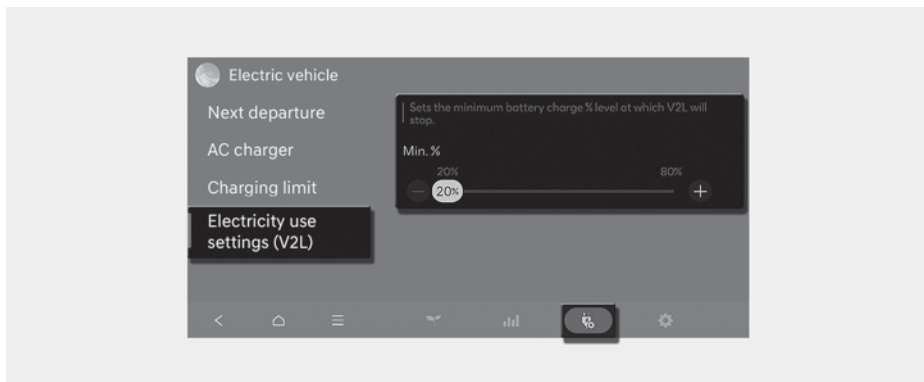

Podešavanje specijaliziranih funkcija električnog vozila

Možete podesiti mod kondicioniranja baterije, korisnički mod i Plug & Charge.

Korištenje kondicioniranja baterije

Funkcija kondicioniranja baterije održava optimalne performanse i održava bateriju u optimalnom temperaturnom rasponu koji omogućuje DC (istosmjerno) punjenje kako bi se spriječila degradacija baterije. Ručno je moguće koristiti Battery Conditioning (kondicioniranje baterije) funkciju ili je aktivirati automatski odabirom DC punjača kao odredišta ili usputne točke na putu do konačnog odredišta.

Podešavanje moda kondicioniranja baterije

Moguće je podizanje temperature baterije kad je temperatura visokonaponske baterije niska; to se preporučuje kako bi se poboljšali učinci dosega i punjenja DC punjačem podizanjem temperature baterije na potrebnu razinu.

1. U infotainment sustavu pređite u Home zaslon.

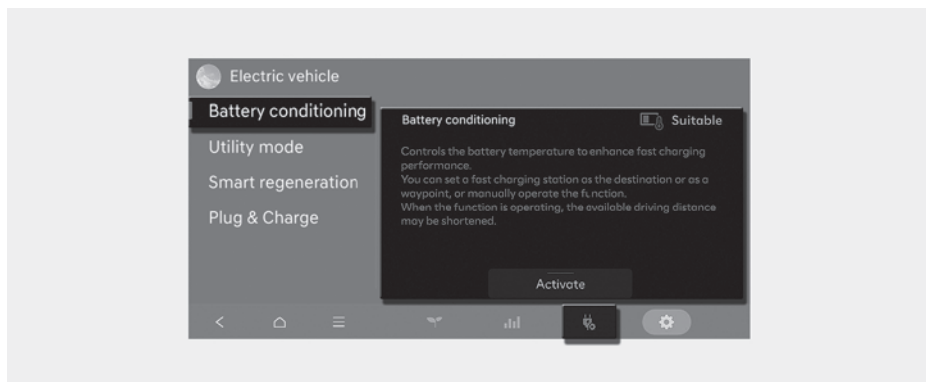

2. U Home zaslonu odaberite **Electric vehicle** > **⚙️** > **Battery conditioning** i odaberite **Activate** za ručno korištenje.

Povezano navigiranom rutom

Ako se odredite podesi kao DC punionica dok se koristi kondicioniranje baterije, temperatura baterije će biti optimirana za punjenje što može smanjiti vrijeme potrebno za punjenje, jer će punjenje početi odmah po dolasku. Također, ovo omogućuje korištenje DC punionica i po vrućem i hladnom vremenu.

i Obavijest

- Funkcija kondicioniranja baterije (Battery Conditioning) radi samo na vozilu opremljenom grijačem baterije.
- Doseg se može smanjiti, jer se dodatna energija troši na zagrijavanje baterije. Postizanje potrebne temperature baterije može potrajati.
- Također, ako je temperatura baterije niska za vrijeme vožnje ili je uključen klima-uređaj/grijač, ovaj mod donosi poboljšanje performansi baterije. No, ako je razina napunjenosti baterije niska, ovaj se mod ne koristi kako bi se zaštitio doseg vozila.
- Ako ste korisnik Bluelinka, možete nadgledati Battery Conditioning funkciju daljinski dok je vozilo parkirano s pomoću BlueLink aplikacije. Za više informacija o BlueLinku pogledajte zaseban korisnički priručnik.

Podešavanje Utility moda (korisnički mod)

Visokonaponska baterija se umjesto akumulatora 12V koristi za pokretanje sklopova u vozilu kad ono nije u vožnji. Primjerice za kampiranje ili dugotrajnog parkiranja moguće je koristiti električne potrošače u vozilu (audio sustav, svjetla, klima-uređaj, grijanje i sl.) dulji vremenski period, nego bi to bilo moguće uz korištenje 12V akumulatora te čak i koristiti V2L funkciju.

i Obavijest

- Vozilo se ne može voziti kad je Utility mod aktiviran i mjenjač može biti samo u položaju P.
- Kad je Utility mod aktiviran, mogu se koristiti svi električni uređaji u vozilu.
- Kad je Utility mod aktiviran, EPB električna parkirna kočnica će se automatski uključiti. Ako je potrebno, može ju se isključiti pritiskom na EPB prekidač.

Slijedite ove upute kako biste uključili utility mod.

1. Vozač može uključiti Utility mod kad su ispunjeni ovi preduvjeti.
 - Vozilo se nalazi u modu spremnom za vožnju **READY**.
 - Mjenjač je u položaju P (Park).
2. U infotainment sustavu pređite u Home zaslon.
3. U Home zaslonu odaberite **Electric vehicle > ⚙ > Utility mode** i odaberite **Activate utility mode** kako biste aktivirali funkciju (Utility Mode: ON).

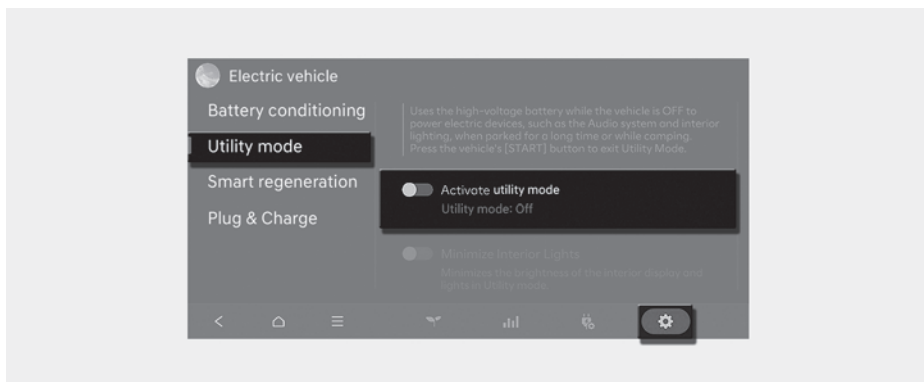

- Indikator **READY** se gasi i pali se **UTIL** indikator na instrument ploči te se uključuje EPB parkirna kočnica.
- Utility mod se može deaktivirati pritiskom na Start/Stop tipku i njenim prebacivanjem u položaj OFF.
- Ako želite koristiti V2L funkciju u vozilu dok je utility mod aktivan, pogledajte 'Korištenje elektricneta u vozilu'.

i Obavijest

Ako se utility mod ne aktivira kad je vozilo u modu spremnom za vožnju **READY**, a mjenjač je u položaju P (Park), provjerite rad EPB parkirne kočnice.

Korištenje Plug & Charge (Europa)

Tijekom punjenja DC punjačem, moguće je korištenje Plug & Charge funkcije kako biste svoj električni auto dopunili brzo i jednostavno.

Podešavanje Plug & Charge

Slijedite upute za punjenje električnog vozila s pomoću Plug & Charge.

1. U infotainment sustavu pređite u Home zaslon.
2. U Home zaslonu odaberite Electric vehicle >  > Plug & Charge i odaberite **Plug & Charge** kako biste aktivirali funkciju.

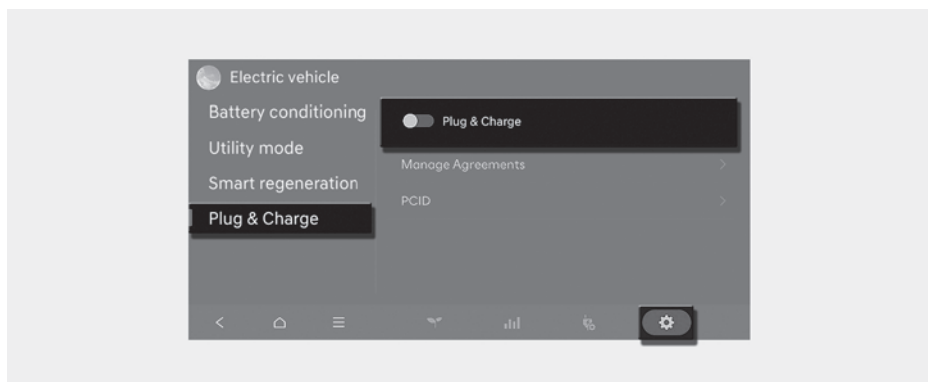

Obavijest

Ako nemate Plug & Charge ugovor, isključite Plug & Charge funkciju. Ako je funkcija uključena, mogući su problemi s punjenjem.

Obnavljanje Plug & Charge

Ako Plug & Charge ne krene ili prestane tijekom procesa, provjerite trajanje i obnavljanje trajanja ugovora.

- Plug & Charge neće raditi ako je ugovor istekao.
- Isključite Plug & Charge i koristite druge (vanjske) modalitete plaćanja dok ne provjerite valjanost ugovora. Ako Plug & Charge ne uspije više od dva puta, naplata se preusmjerava na vanjske modalitete plaćanja od trećeg pokušaja nadalje.

Obavijest

Za reset i ponovno omogućavanje Plug & Charge funkcije nakon što je ona automatski bila preusmjerena na vanjske modalitete plaćanja slijedite ove upute:

- Platite jednom vanjskim načinom plaćanja. Plug & Charge će biti dostupan od sljedećeg punjenja.
- Odspojite konektor za punjenje, zatvorite poklopac otvora za punjenje i pričekajte barem jednu minutu s uključenim vozilom.
- Koristite drugi punjač koji podržava Plug & Charge funkciju.

Ako je ugovor za Plug & Charge istekao ili je poništen, slijedite ove upute:

1. Sklopite novi ugovor kako biste obnovili certifikat.
2. Spojite utikač za punjenje i pokušajte Plug & Charge jednom.
 - Punjač će prikazati isteklu valjanost certifikata i punjenje neće početi.
3. Odspojite i opet spojite konektor za punjenje i pokušajte iznova puniti.
 - Novi certifikat će biti izdan i punjenje će se normalno nastaviti.

Održavanje Plug & Charge ugovora

Ako je novu ugovor izdan, opcija **Manage Agreements** postaje dostupna. Za pregled detalja ili upravljanje opcijama, slijedite ove upute:

1. U infotainment sustavu pređite u Home zaslon.
2. U Home zaslonu odaberite **Electric vehicle > ⚙ > Plug & Charge** i odaberite Manage Agreements.
3. Provjerite informacije u ugovoru i datum isteka (godina/mjesec) koji se prikazuju na zaslonu.
 - Moguće je brisanje certifikata odabirom opcije **Delete**, ako je potrebno.

Pretraga stanica za punjenje u blizini

U okolici rute, u okolici trenutne pozicije, u okolici odabranog odredišta pretražit će se punionice koje su zanimljive. Ako odaberete punionicu, prikazat će se detaljne informacije za nju.

Obavijest

- Kad se pretplatite na HYUNDAI BlueLink uslugu, dostupni punjači na svakoj punionici bit će prikazani.
-

Slijedite upute za potragom punionica u blizini:

1. U infotainment sustavu pređite u Home zaslon.
2. U Home zaslonu odaberite **Electric vehicle** > **☰** > **Charging station list**.

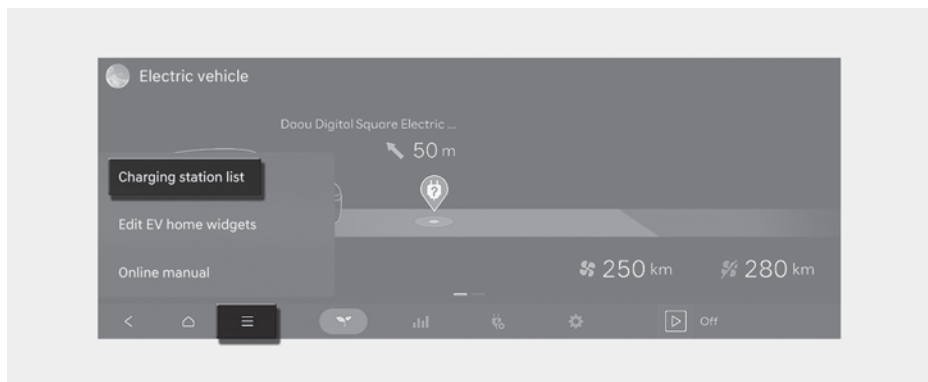

- Možete odabrati: **Route** (uz rutu), **Current position** (u okolici trenutne pozicije), **Destination** (u okolici odabranog odredišta), i **Favorite** (preferirana punionica).
- Smjer (strelica), udaljenost, tip punjača, adresa, lokacija i smještaj na karti punionice u skladu s odabranim kriterijem pretrage prikazuje se na desnoj strani zaslona.

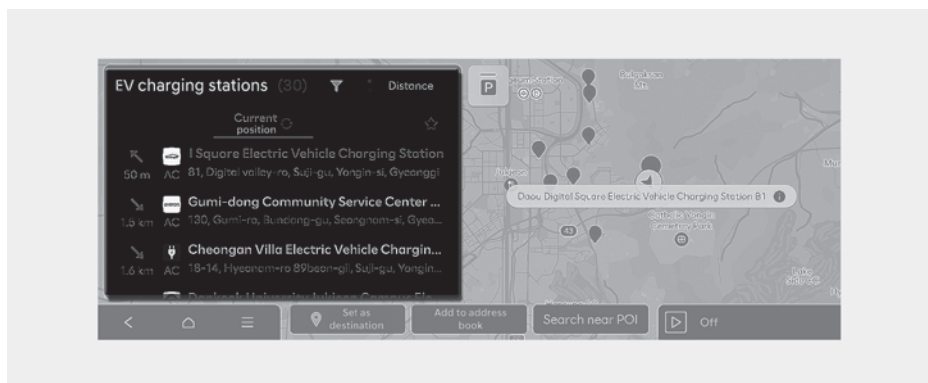

3. Ako odaberete punionicu, prikazat će se detaljne informacije za nju.

VOZILO KAO IZVOR STRUJE (VEHICLE TO LOAD, V2L SUSTAV)

V2L sustav omogućuje isporuku izmjenične struje iz visokonaponske baterije koja se može koristiti za razne potrošače.

Sigurnosne pretpostavke za korištenje V2L funkcije

Prije korištenja Vehicle to load (V2L) sustava, pažljivo proučite sve sigurnosne pretpostavke i strogo ih se pridržavajte. Ne pridržavanje ovih uputa može imati za posljedica strujni udar ili požar s posljedičnim teškim, ili fatalnim ozljedama te oštećenjima vozila ili druge imovine.

Pretpostavke za korištenje V2L funkcije



UPOZORENJE

- Nemojte dodirivati V2L utikač terminala otvora punjenja.
- Na otvor punjenja ili V2L utikač nemojte stavljati nikakve metalne predmete. Moguć je strujni udar.
- Nemojte mokrim rukama dodirivati V2L utikač, otvor za punjenje ili utičnicu. Moguć je strujni udar. Rukujte sustavima samo suhim rukama.
- Prije uključivanja utikača u utičnicu/otvor za punjenje provjerite da u njima nema prašine, vode ili drugih stranih tvari. Ako nastavite s uključivanjem unatoč stranim tvarima, može izbiti požar ili se dogoditi strujni udar.
- Nemojte pokušati rastaviti ili na bilo koji način modificirati V2L utikač. Postoji rizik od strujnog udara ili požara.
- Kad se poklopac otvora za punjenje otvori ili zatvori, ili je V2L utikač spojen ili odspojen vodite računa da ga ne ogrebetе rukom.
- Nemojte puniti u ovim uvjetima. Može se dogoditi nezgoda: V2L utikač, kabel ili otvor za punjenje je oštećen, korodiran ili zahrđao. Spoj je labav.
- Nemojte koristiti kućne uređaje ako su kablovi oštećeni ili slomljeni, ili je uređaj neispravan. Postoji rizik od požara ili strujnog udara.
- Nikad nemojte u vozilu koristiti glačalo, kuhalo za vodu, toster ili neki drugi uređaj koji ima grijač. Može izbiti požar ili se dogoditi ozljeda.

Pretpostavke za rad ventilatora hlađenja

UPOZORENJE



Kad se koristi V2L funkcionalnost, ventilator za hlađenje u motornom prostoru se može automatski uključiti, čak i ako je vozilo isključeno. Budite podalje od ventilatora dok se koristi V2L sustav.

Pretpostavke za rukovanje utikačem V2L sustava

OPREZ

- Nemojte pokušati rastaviti ili na bilo koji način modificirati / popravljati V2L utikač. Bilo kakav zahvat na utikaču dovodi do trenutnog ukidanja jamstva.
- Kad su utikač ili utičnica otvoreni, pazite da ne ogrebete ruke ili neke druge dijelove tijela.
- Svakako nakon korištenja isključite V2L utikač iz vozila.
- Nemojte puniti vozilo s pomoću V2L utikača. Ako to pokušate preinakama konektora, moguća su oštećenja vozila.
- Nemojte stavljati nikakve predmete ne V2L utikač. Moguće je oštećenja kabla i strujni udar ili požar.
- Pazite da V2L utikač ne padne na pod ili pretrpi jaki udarac. Čuvajte ga čistog na suhom mjestu.

Pretpostavke za korištenje električnih/elektroničkih uređaja



OPREZ

- Dobro proučite korisnički priručnik kako bi se izbjegle nezgode.
 - Za uređaje koje spajate na vozilo vodite računa da imaju potrebne sigurnosne certifikate. O načinu njihovog korištenja i sigurnosnim pretpostavkama konzultirajte korisnički priručnik koji je isporučen s uređajem koji namjeravate koristiti.
 - Kad koristite različite električne uređaje, vodite računa da njihova potrošnja energije bude niža od one koju vozilo može isporučiti. Neki električni uređaji, iako nominalno troše manje struje nego je kapacitet sustava možda neće raditi normalno:
 - Električni uređaji koji zahtijevaju jaku struju prilikom uključivanja.
 - Mjerni uređaji koji trebaju precizno obraditi podatke.
 - Električni uređaji koji su osjetljivi na izmjeničnu struju koju daje inverter (inverter je uređaj koji istosmjernu struju pretvara u izmjeničnu).
 - Nemojte koristiti uređaje koji traže neprekidno napajanje poput medicinske opreme. Napajanje se može prekinuti u ovisnosti o stanju vozila.
 - V2L funkcija se automatski blokira u slučaju pregrijavanja (ako je funkcionalnost automatski blokirana, provjerite je li V2L utikač ili utičnica zaprljan, onečišćen, korodiran, slomljen.
 - Ako temperatura padne na potrebnu razinu nakon što je vozilo ostavljeno, možete opet koristiti V2L funkciju.
 - Ako se pregrijavanje ponovi tijekom korištenja nekog određenog uređaja, nemojte ga više koristiti.
 - Nemojte spajati produžnice višestrukim utičnicama. Ako koristite produžni kabel, vodite računa da nije zapetljan. Zapetljan kabel se može pregrijati i zapaliti.
 - Nemojte vješati kućne uređaje na kablove.
 - Nemojte koristiti uređaje čiji su kablovi ili utikači oštećeni, slomljeni ili nekako drugačije neispravni.
 - Umetnite utikač u utičnicu do kraja i koristite samo kvalitetne utikače koji udovoljavaju standardima.
 - Uređaji koje namjeravate koristiti izvan vozila trebaju biti vodotijesni ili se koristiti u vodotijesnim uvjetima. Nemojte koristiti u kišnim ili uvjetima s visokim sadržajem vlage u zraku (uređaji, višestruke utičnice, produžni kablovi i sl.)
-

Korištenje vozila kao izvor struje (Vehicle to load, V2L sustav) izvana

Prije korištenja V2L funkcije, pažljivo proučite sve sigurnosne pretpostavke za njezino korištenje te se pridržavajte uputa.

Slijedite donje upute za spajanje V2L utikača s utičnicom na vozilu izvana.

1. Otvorite poklopac V2L utikača.
2. Zatvorite poklopac nakon spajanja kućnih / elektroničkih uređaja na utičnicu.



UPOZORENJE

Neki tipovi utikača neće pristajati u poklopac V2L konektora te neće biti moguće njegovo potpuno zatvaranje. Nemojte koristiti V2L konektor po snježnom ili kišnom vremenu, ako poklopac nije u potpunosti zatvoren. Postoji opasnost od požara ili ozljede.

3. Otvorite poklopac za zaštitu terminala dok je prekidač za otvaranje pritisnut.
4. Otvorite poklopac za punjenje i spojite V2L utikač i utičnicu na vozilu.
 - Molimo da V2L utikač spojite na otvor za punjenje unutar 60 sekundi nakon što je poklopac otvoren.
5. Pritisnite prekidač na V2L utikaču.
 - Struja će poteći i indikator na V2L konektoru će se uključiti.



Obavijest

- Kako bi se spriječila krađa nakon spajanja, utikač se automatski zaključava te je njegovo odspajanje onemogućeno. Za odspajanje konektora otključajte vrata i izvucite ga iz utičnice dok je prekidač pritisnut.
- Kad koristite V2L, isključite postavku programiranog klimatiziranja. V2L funkcija može biti blokirana radom programiranog klima-uređaja.
- Provjerite limit ispražnjenja visokonaponske baterije vozila u meniju 'Electricity Use' na zaslonu. Ako je viši od trenutnog stanja baterije, sustav neće proraditi.
- Ako prikvačite električni uređaj koji crpi više struje, nego vozilo može isporučiti, V2L funkcija će prestati s radom i poruka upozorenja će se prikazati na instrument ploči. Vodite računa da ukupna potrošnja struje spojenih uređaja ne premaši kapacitet V2L sustava.

Korištenje vozila kao izvor struje (Vehicle to load, V2L sustav) u kabini

V2L sustav omogućuje isporuku izmjenične struje iz visokonaponske baterije koja se može koristiti za razne kućanske aparate.

UPOZORENJE

- Nikad nemojte u vozilu koristiti glačalo, kuhalo za vodu, toster ili neki drugi uređaj koji ima grijač. Može izbiti požar ili se dogoditi ozljeda.

1. Da bi utičnica radila, Start/Stop prekidač vozila mora biti u položaju ON ili uključite **Utility mod**.

- Za više informacija o **Utility modu** pogledajte 'Podešavanje Utility moda' u ovom poglavlju.



2. Otvorite poklopac pomicanje ulijevo i spojite utikač uređaja u utičnicu.

Obavijest

- Provjerite status rada utičnice s pomoću indikatora na utičnici.



Indikator	Opis
Plavo	Pripravan za rad
Crveno	električna se energija ne isporučuje, iako je trošilo spojeno
Zeleno	električna se energija se normalno isporučuje.

- Ako uređaj ne radi, iako gori zeleni indikator, probajte utičnicu odspojiti iznova spojiti.
 - V2L funkcija će se isključiti ako se koristi unutrašnja utičnica i status vozila se ugasi tj. više nije ON.
 - Otvaranje poklopca za punjenje ili spajanje V2L utikača na otvor za punjenje će isključiti V2L funkciju.
 - Ako želite istovremeno koristiti i vanjski i unutarnji V2L, prvo spojite V2L utikač, a potom koristite unutarnji V2L.
 - Kad stupanj napunjenosti visokonaponske baterije dosegne podešeni stupanj (%), funkcija prestaje s radom i poruka upozorenja se prikazuje na instrument ploči. Ako želite koristiti V2L funkciju, podesite novi stupanj ispražnjenja visokonaponske baterije koji je niži od trenutne razine energije u bateriji.
 - Za više informacija o podešenju stupnja pražnjenja baterije (%), pogledajte odgovarajuće poglavlje priručnika.
 - Za više informacija o upozorenjima, pogledajte 'Svjetla i indikator upozorenja'.
-

Rješavanje problema V2L sustava

Ako se dogodi neki problem u korištenju V2L sustava, on će prestati s radom i prikazat će se odgovarajuća poruka na instrument ploči.

Provjerite tipove poruka i što je potrebno poduzeti da se riješi problem u tablici.

Poruka	Uzrok	Protumjera
V2L has ended. Battery level has reached the set value (V2L je prestao s radom. Razina energije u bateriji je dosegla podešenu vrijednost)	Kad razina energije visokonaponskih baterija dosegne podešenu vrijednost, V2L funkcija će prestati s radom.	Ako želite nastaviti s korištenjem V2L funkcije, podesite razinu energije visokonaponskih baterija na nižu vrijednost od trenutne.
Energy consumption too high. V2L cancelled (V2L je prestao s radom zbog pretjerane potrošnje energije)	Ako koristite električni uređaj čija potrošnja premašuje maksimum koji vozilo može isporučiti, sustav će prestati s radom i prikazati poruku upozorenja.	Uređaj koji koristite ne smije premašiti maksimalnu snagu V2L sustava.
V2L conditions not met (uvjeti za rad V2L sustava nisu ispunjeni)	Ako je V2L sustav prestao s radom zbog nekog od ovih razloga, prikazuje se poruka upozorenja. V2L konektor se isključio V2L konektor je pregrijan Otvoren je poklopac V2L otvora za vrijeme korištenja sustava	Ispravite navedeni nedostatak.

AUX. BATTERY SAVER+ SUSTAV

+ ako je u opremi

UPOZORENJE

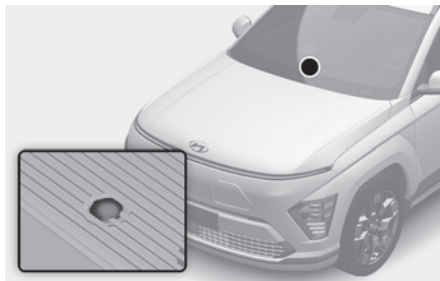

Kad se funkcija aktivira, indikator punjenja će treptati i struja visokog napona će poteći vozilom.

- Nemojte dodirivati narančaste vodove (visokonaponski), konektor i ostale električne uređaje. To može izazvati električni udar.
- Nikad nemojte modificirati vozilo na bilo koji način. To može utjecati na performanse vozila i dovesti do nezgode.

Aux. Battery Saver+ je funkcija koja prati status punjenja klasičnog 12 voltnog akumulatora.

Ako je napon akumulatora nizak, glavne visokonaponske baterije dopunjavaju akumulator (12V).

OPREZ

Aux. Battery Saver+ funkcija ne može spriječiti ispražnjenje 12 voltnog akumulatora u ovim slučajevima:

- Akumulator je istrošen ili oštećen.
- Akumulator se koristi kao izvor energije ili se koriste neodobreni elektronički uređaji.

Obavijest

- Aux. Battery Saver+ funkcija ne može spriječiti pražnjenje akumulatora ako on nije ispravan, istrošen ili se koristi kao napajanje za dodatne neodobrene uređaje.
- Svaka se aktivacija Aux. Battery Saver+ funkcije prikazuje na instrument ploči. To može smanjiti razinu energije u glavnim baterijama.

VOŽNJA ELEKTRIČNOG VOZILA

Provjerite kako se koriste uređaji i sustavi vozila koji su potrebni za vožnju, startanje, kočenje i promjene prijenosa u električnom vozilu.

Startanje i zaustavljanje (isključivanje) vozila

Slijedite upute za pokretanje i zaustavljanje vozila.



OPREZ

- Radi vlastite sigurnosti uvijek vežite sigurnosni pojas prije pokretanja vozila.
 - Provjerite je li uključena EPB parkirna kočnica prije pokretanja vozila.
-

Startanje vozila

1. Držite smart ključ uza se i sjednite na vozačko sjedalo.
2. Pritisnite i držite pedalu kočnice te pritisnite Start/Stop prekidač.
 - Kad se upali **READY** indikator, vozilo je spremno za vožnju. Ako je **READY** indikator ugašen, ne možete krenuti. Startajte vozilo još jednom.



Obavijest

- Kad je upaljen **READY** indikator, pritisnite i držite pedalu kočnice. Dok je pedala kočnice pritisnuta, prebacite ručicu mjenjača u položaj D (Drive) ili R (hod unazad) te otpustite EPB kočnicu i pedalu kočnice te će se vozilo pokrenuti prema naprijed ili nazad. Vožnju možete započeti laganim pritiskom na pedalu gasa, a vozilo zaustaviti laganim pritiskom na pedalu kočnice.
-

Zaustavljanje vozila

1. Držite pedalu kočnice pritisnutom dok se vozilo ne zaustavi.
2. Dok je pedala kočnice pritisnuta, prebacite ručicu mjenjača u položaj P (park) i uključite EPB parkirnu kočnicu.
3. Dok je pedala kočnice pritisnuta, pritisnite Start/Stop prekidač i isključite vozilo.
 - Provjerite je li se **READY** indikator na instrument ploči ugasio (mora se ugasiti). Ako je **READY** indikator uključen i ručica mjenjača nije u položaju P, a vozač slučajno dodirne pedalu gasa, vozilo će krenuti.

Obavijest

Start/Stop prekidač ima i druge položaje osim ON/OFF. Vodite računa o tome kako se ne bi ispraznio klasični akumulator napona 12V.

- **ACC:** Pritisnite Start/Stop prekidač dok se nalazi u OFF statusu bez pritiskanja pedale kočnice. Upravljač je otključan i električni dodaci se mogu koristiti. Uključen je akumulator 12V i rade infotainment sustav te klima uređaj.
- **ON:** Pritisnite Start/Stop prekidač koji je u statusu ACC bez pritiska na pedalu kočnice. Uključen je akumulator 12V i rade svi sustavi vozila. Svjetla za upozorenje mogu se provjeriti prije pokretanja.

Virtualni zvuk motora (V ESS)

Električna vozila ne koriste motor s unutrašnjim izgaranjem pa nema zvuka motora. Sustav Virtualnog zvuka motora (V ESS) generira zvuk za pješake kako bi čuli da vozilo nailazi, jer električno vozilo ne proizvodi zvuk dok radi.

- Ako se vozilo nalazi u modu spremnom za vožnju **READY** i mjenjač nije u položaju P (Park), V ESS radi.
- Kad se ručica mjenjača prebaci u položaj R (hod unazad) čuje se dodatni zvuk.

OPREZ

- Vozilo ne emitira zvuk.
- Budite svjesni svojeg okruženja i vozite pažljivo.
- Kad parkirate vozilo ili dok čekate na semaforu provjerite ima li oko vozila prepreka ili djece.
- Uvijek prije početka vožnje unazad provjerite ima li čega ili koga iza vozila. Pješaci možda neće čuti zvuk vozila.

Vozačke informacije električnog vozila

Za vrijeme vožnje, instrument ploča prikazuje glavne informacije poput udaljenosti do pražnjenja, trenutne razine energije u baterijama, stupnja napunjenosti, poruke upozorenja itd preko korisničkih sučelja i indikatora.

Faktori koji utječu na doseg do pražnjenja

Doseg do pražnjenja se odnosi na udaljenost koju je vozilo sposobno prevaliti uz korištenje postojeće energije u baterijama te se prikazuje na dnu instrument ploče za vrijeme vožnje.

Tip A

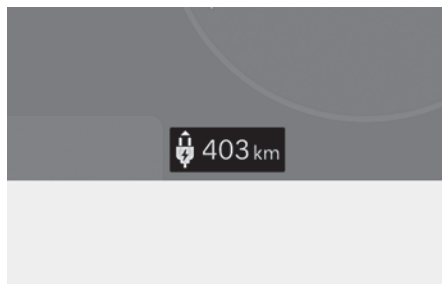

Tip B

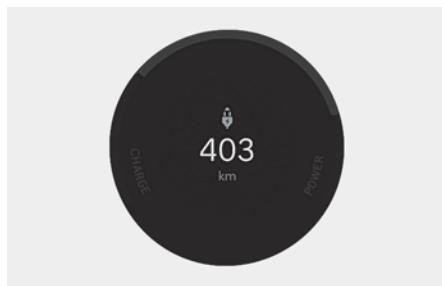

Doseg do pražnjenja se prikazuje različito u ovisnosti o odabranom modu korištenja vozila. Doseg do pražnjenja koji se prikazuje na zaslonu instrument ploče nakon punjenja može se jako razlikovati od službenih podataka, jer se određuje prema prijašnjem načinu korištenja.

- Vozačke navike: ako obrazac prijašnjeg korištenja uključuje vožnju visokom brzinom i učestala ubrzavanja i kočenja koja troše više energije nego je uobičajeno, predviđeni doseg do pražnjenja bit će manji.
- Utrošak energije: ako se često koristi klima-uređaj/grijanje, ono će potrošiti za svoj rad dosta energije iz baterija što će smanjiti doseg do pražnjenja.
- Uvjeti vožnje: vrijeme, temperatura, konfiguracija terena. Ako vozite po snijegu/kiši/jakom čeonom vjetru ili niskim temperaturama, sve to će smanjiti doseg do pražnjenja. Doseg do pražnjenja će se također smanjiti tijekom vožnje uzbrdo ili vožnjom po neravnim ili klizavim podlogama.
- Visokonaponska baterija s vremenom i porastom broja ciklusa punjenja i pražnjenja

gubi kapacitet (SOH) što može smanjiti njezinu napunjenost (SOC) i doseg do pražnjenja.

Promjene u doseg do pražnjenja kad je napunjenost 100%

U slučaju da su promjene u doseg do pražnjenja dovele do smanjenja dosega uslijed vozačkih navika ili uvjeta vožnje, možete ga iznova povećati stalnim pridržavanjem savjeta za povećanje dosega do pražnjenja.

- Doseg do pražnjenja koji se prikazuje na zaslonu instrument ploče nakon punjenja može se jako razlikovati, jer se određuje prema prijašnjem načinu korištenja. Reset tih vrijednosti može kratkotrajno povećati prikaz dosega do pražnjenja, ali u praksi će on ostati isti, tj. vratiti se na isti vrijednost nakon učenja sustava.
- Ako je temperatura visokonaponske baterije niska zimi, doseg do pražnjenja se smanjuje, ali to nije permanenta promjena. Doseg će se iznova povećati kad zatopli.
- Ako smanjite potrošnju, doseg će se povećati.
- Na doseg do pražnjenja utječe i stanje baterije čiji kapacitet s vremenom kopni. To smanjuje doseg.

Ako je odredište podešeno

Ako je odredište podešeno, doseg do pražnjenja se može promijeniti. Doseg do pražnjenja se iznova izračunava korištenjem informacije o odredištu. No, doseg do pražnjenja ovisi i o mnogim drugim faktorima poput stanja vozila, stila vožnje i uvjeta u prometu.

***i* Obavijest**

Doseg do pražnjenja se može značajno razlikovati u ovisnosti o prometnim uvjetima ili brzini prometovanja.

Savjeti za poboljšanje doseg do pražnjenja

Doseg do pražnjenja se može uvelike razlikovati i ovisi o stanju napunjenosti visokonaponske materije, vremenu, temperaturi, dugotrajnosti korištenja baterije, terenu, vozačkim navikama itd.

- Otpor zraka raste s kvadratom brzine. Izbjegavajte visoke brzine, jer one troše velike količine energije.
- Ako se često koristi klima-uređaj/grijanje, ono će potrošiti za svoj rad dosta energije iz baterija što će smanjiti doseg do pražnjenja. Zato se preporučuje da se temperatura u kabini podesi na 22 stupnja Celzijusa AUTO level 2. Ova je postavka potvrđena u brojnim testovima kao optimum koji jamči ugodnu atmosferu u kabini uz istodobno ekonomičnu potrošnju energije. Isključite klima-uređaj/grijanje i grijanje sjedala, ako nisu potrebni. To zimi značajno utječe na doseg do pražnjenja.
- Ako je klima-uređaj/grijanje uključen, utrošak energije će se smanjiti ako se odabere položaj recirkulacije umjesto ulaska svježeg zraka. Svježi zrak koji ulazi u kabinu za svoje grijanje/hlađenje troši velike količine energije.
- Ako se koristi klima-uređaj ili grijanje, koristite opciju DRIVER ONLY ili programirano grijanje/hlađenje zraka.
- Pritisnite pedalu gasa i držite ju ravnomjerno pritisnutom te vozite ekonomično.
- Pedalu gasa pritišćite i otpuštajte polako i s osjećajem tijekom ubrzavanja ili usporavanja.
- Uvijek održavajte propisani tlak u gumama.
- Nemojte bez potrebe koristiti električne uređaje u vozilu.
- Nemojte u prtljažniku voziti stvari koje nisu potrebne.
- Nemojte ugrađivati dodatke koji će povećati otpor zraka vozila.

Kad je doseg nedovoljan

- Kad se prikaže indikator upozorenja baterije, odmah dopunite bateriju na najbližoj punionici.
- Vozite uz minimalan utrošak energije sukladno 'Savjetima za poboljšanje doseg do pražnjenja'.
- Ako razina napunjenosti baterije padne na 0% nemojte voziti. Stanite na sigurnom mjesto i pozovite pomoć.

Pokazivač snage/potrošnje (POWER/CHARGE)

Pokazivač snage/potrošnje prikazuje potrošnju energije vozila i status punjenja/praznjenja regenerativnih kočnica.

Tip A



Tip B



- **POWER:** Prikazuje potrošnju energije vozila koje vozi uzbrdo ili ubrzava. Što se više energije troši, stupac na LCD zaslonu je viši (dulji).
- **CHARGE:** Prikazuje obnavljanje energije vozila tijekom regenerativnog kočenja (usporavanje ili vožnja nizbrdo). Što se više energije obnavlja, niži je stupac na LCD zaslonu.

Stupanj napunjenosti visokonaponskih baterija (SOC)

SOC mjerac prikazuje stupanj napunjenosti visokonaponskih baterija. Nizak postotak indikatora prikazuje da nema dovoljno energije u baterijama. '100%' indikatora prikazuje da su visokonaponske baterije potpuno napunjene.



- Ako je preostala razina manja od 20% na SOC pokazivaču, uključuje se indikator upozorenja niske energije u baterijama.
- Kad se indikator upozorenja uključio, potrebno je dopunjavanje.

i Obavijest

- Za pretragu punionica pogledajte 'Pretraga punionica'.
- Prije vožnje po otvorenim ili autocestama provjerite jesu li baterije dovoljno napunjene.
- Kad se prikaže indikator upozorenja baterije, odmah dopunite bateriju na najbližoj punionici. Vozite uz minimalan utrošak energije sukladno 'Savjetima za poboljšanje doseg do pražnjenja'. Vozilo možda neće funkcionirati kako bi trebalo.

Indikatori i svjetla upozorenja

Indikatori i svjetla upozorenja se prikazuju u sredini instrument ploče prije ili za vrijeme vožnje, u ovisnosti o statusu električnog vozila. Proučite značenja pojedinih upozorenja i vozite sigurno.







OPREZ

Ako se svjetlo ili indikator upozorenja uključe za vrijeme vožnje i ne ugase, preporučujemo da vozilo pregleda HYUNDAI ovlašteni trgovac.

Značenja indikatora upozorenja

Tablica prikazuje indikatore upozorenja, njihovo značenje i potrebne protumjere

Indikator upozorenja	Uzrok	Protumjera
<p>Servisno svjetlo upozorenja</p> 	<p>Ovo se svjetlo upozorenja pali:</p> <ul style="list-style-type: none"> Kad postoji problem ili greška u nekom od sustava povezanih s upravljačkim sustavom vozila kao što su senzori ili slično. Kad postoji problem ili greška u radu aktuatora, električnog kompresora klima uređaja i sl. 	<p>Kad je START/STOP prekidač u ON položaju svijetli cca 3 sekunde i onda se gasi.</p> <ul style="list-style-type: none"> Ako se servisno svjetlo upozorenja upali tijekom vožnje ili se ne ugasi nakon startanja vozila, preporučujemo da u tom slučaju posjetite ovlaštenog HYUNDAI trgovca koji će pregledati vozilo.
<p>Svjetlo upozorenja o nedostatnoj snazi (Power Down Warning Light)</p> 	<p>Ovo se svjetlo upozorenja pali:</p> <ul style="list-style-type: none"> Napon visokonaponske baterije je ispod određene razine ili u padu. Temperatura elektromotora ili visokonaponskih baterija je previsoka. Postoji neispravnost u rashladnom sustavu ili kvar koji mogu utjecati na normalnu vožnju. 	<p>Ako se ovaj indikator upali sam za sebe, to nije kvar.</p> <ul style="list-style-type: none"> Ako se servisno svjetlo upozorenja uz svjetlo upozorenja o nedostatnoj snazi upali tijekom vožnje ili se ne ugasi nakon startanja vozila, preporučujemo da u tom slučaju posjetite ovlaštenog HYUNDAI trgovca koji će pregledati vozilo. Ako napon visokonaponske baterije nije dovoljan, uključuje se indikator (power down warning) i snaga vozila se ograničava. Odmah napunite bateriju jer vaše vozilo možda neće moći svladati uspon ili će na kosini kliznuti unazad.

Indikator upozorenja	Uzrok	Protumjera
<p>High voltage battery level warning light</p> 	<p>Ovo se svjetlo upozorenja pali kad je napon visokonaponskih baterija nizak.</p>	<p>Potrebno je dopunjavanje odmah. Vozilo može još prevaliti 30-50 km.</p> <ul style="list-style-type: none"> • Doseg ovisi o načinu korištenja i dodatnim trošilima koja su uključena.
<p>Svjetlo upozorenja regenerativnih kočnica</p> 	<p>Ovo se svjetlo upozorenja pali kad regenerativne kočnice ne rade i kočnice nije efikasno kako bi trebalo biti zbog neispravnosti kočionog sustava.</p>	<p>U ovom slučaju, vozite iznimno oprezno i preporučujemo da posjetite ovlaštenog HYUNDAI trgovca koji će pregledati vozilo.</p> <ul style="list-style-type: none"> • Pedala kočnice može biti tvrđa nego inače i zaustavni se put može produljiti.

Značenja indikatora upozorenja

Tablica prikazuje indikatore upozorenja i njihovo značenje i potrebne protumjere.

Indikator upozorenja	Značenje
<p>Indikator punjenja</p> 	<p>Ovaj se indikator pali tijekom dopunjavanja visokonaponskih baterija.</p> <ul style="list-style-type: none"> • Kad je konektor za punjenje spojen, indikator poprima zelenu boju
<p>Ready indikator (spremno za vožnju)</p> <p>READY</p>	<p>Ovaj se indikator pali kad je vozilo spremno za vožnju.</p> <ul style="list-style-type: none"> • Ako postoji neka greška u sistemu, indikator se gasi ili treptće. • Ako se indikator ugasi ili počne treptati, postoji neka greška u sistemu. U ovom slučaju posjetite ovlaštenog HYUNDAI trgovca koji će pregledati vozilo.

Značenja poruka upozorenja



Tablica prikazuje poruke upozorenja, njihovo značenje i potrebne protumjere.

UPOZORENJE

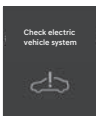
- Nemojte voziti kad je prikazana ova poruka upozorenja.
- Ako se poruka upozorenja ne ugasi nakon što su poduzete protumjere, preporučujemo vozilo odmah pregleda i popravi ovlašteni HYUNDAI trgovac.

Poruka upozorenja	Uzrok	Protumjera
<p>Low EV Battery (EV baterija pred pražnjenjem)</p> 	<p>Kad je razina energije u baterijama pala ispod 20% prikazuje se ova poruka upozorenja.</p> <ul style="list-style-type: none"> Indikator upozorenja  na instrument ploči se pali istovremeno. 	<p>Odmah dopunite baterije.</p>
<p>Charge immediately. Power limited (Odmah dopunite. Snaga ograničena)</p> 	<p>Kad je razina energije u baterijama pala ispod 10% prikazuje se ova poruka upozorenja.</p> <ul style="list-style-type: none"> Indikator upozorenja  na instrument ploči se pali istovremeno s indikatorom Power down. Potrošnja energije vozila se smanjuje koliko je god moguće. 	<p>Odmah dopunite baterije.</p>
<p>Check electric vehicle system (Provjerite el. sustav vozila)</p> 	<p>Ova se poruka prikazuje kad postoji problem u sustavu upravljanja električnog vozila.</p>	<ul style="list-style-type: none"> Nemojte voziti kad je prikazana ova poruka upozorenja. Ako se poruka upozorenja upali tijekom vožnje preporučujemo da u tom slučaju posjetite ovlaštenog HYUNDAI trgovca koji će pregledati vozilo.
<p>Power limited (Snaga ograničena)</p> 	<p>Ova se poruka prikazuje kad je snaga vozila ograničena zbog sigurnosnih razloga:</p> <ul style="list-style-type: none"> Ako je napon visokonaponske baterije ispod određene razine ili je u padu. Ako je temperatura motora ili visokonaponskih baterija previsoka ili preniska. Ako se pogonski sustav pregrijao i potrebna mu je zaštita. 	<p>Ako se ovaj indikator upali sam za sebe, to nije kvar.</p> <ul style="list-style-type: none"> Odmah dopunite baterije. Ako se servisno svjetlo upozorenja uz svjetlo upozorenja o nedostatnoj snazi upali tijekom vožnje ili se ne ugasi nakon startanja vozila, preporučujemo da u tom slučaju posjetite ovlaštenog HYUNDAI trgovca koji će pregledati vozilo. Kad se prikaže ova poruka upozorenja, nemojte naglo startati ili pokrenuti vozilo. Ako napon visokonaponske baterije nije dovoljan, uključuje se indikator (power down warning) i snaga vozila se ograničava. Odmah napunite bateriju jer vaše vozilo možda neće moći svladati uspon ili će na kosini kliznuti unazad.

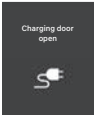
Poruka upozorenja	Uzrok	Protumjera
<p>Low battery temperature. Power limited (Snaga ograničena zbog niske temperature baterija.)</p> 	<p>Poruka se pokazuje kad sustav aktivira zaštitu baterije i vozila ako je temperatura baterija preniska.</p> <ul style="list-style-type: none"> Ako je razina napunjenosti visokonaponske baterije niska i vozilo je parkirano vani pri niskoj temperaturi dužli vremenski period, snaga vozila može biti ograničena. 	<ul style="list-style-type: none"> Punjenje baterije prije vožnje će povećati dostupnu snagu. Ako se ova poruka upozorenja prikazuje čak i nakon što je porasla okolišna temperatura, preporučujemo da vozilo pregleda ovlašteni HYUNDAI trgovac.
<p>Battery Overheated! Stop safely (Baterija pregrijana! Zaustavite vozilo)</p> 	<p>Ova se poruka pokazuje kad sustav aktivira zaštitu baterije ako je temperatura baterija previsoka.</p>	<ul style="list-style-type: none"> Isključite vozilo (START/STOP prekidač u OFF) i zaustavite vozilo kako bi se baterije ohladile. Ako se ova poruka upozorenja prikazuje čak i nakon što je proteklo dovoljno vremena nakon isključivanja vozila, preporučujemo da vozilo pregleda i popravi ovlašteni HYUNDAI trgovac.
<p>Stop safely and check power supply (Zaustavite se i provjerite napajanje)</p> 	<p>Ova se poruka prikazuje kad se dogodi kvar u sustavu dobave energije.</p>	<p>Ako se to dogodi, zaustavite vozilo na sigurnom mjestu i zovite vučnu službu koja će vaše vozilo odvesti do ovlaštenog HYUNDAI trgovca koji će pregledati u čemu je problem.</p>
<p>Unplug vehicle to start (Odspojite za kretanje)</p> 	<p>Ova se poruka pokazuje kad se vozilo pokrene, a kabel za punjenje je još spojen.</p>	<p>Odspojite kabel za punjenje i potom iznova pokrenite vozilo.</p>

Poruka upozorenja	Uzrok	Protumjera
<p>Charging Door Open (Poklopac utičnice otvoren)</p> 	<p>Ova se poruka pokazuje kad je vozilo pokrenuto, a vratašca otvora za punjenje su otvorena.</p>	<p>Zatvorite vratašca otvora za punjenje i nastavite vožnju.</p>
<p>Charging stopped. Check the AC charger (Punjenje prestalo. Provjerite AC punjač AC punjač)</p> 	<p>Ova se poruka prikazuje kad je punjenje prestalo zbog jednog od ovih razloga:</p> <ul style="list-style-type: none"> • Postoji problem s vanjskim AC ili DC punjačem • Vanjski AC punjač je prestao puniti • Kabel punjača je oštećen 	<ul style="list-style-type: none"> • U bilo kojem od ovih slučajeva provjerite vanjske punjače i kabel punjača. • Pokušajte napuniti vozilo na drugom, provjereno ispravnom AC punjaču ili pomoću prijenosnog HYUNDAI punjača. • Ako se isti problem ponovi, preporučujemo da posjetite ovlaštenog HYUNDAI trgovca.
<p>Charging interrupted. Please check the cable connection (Punjenje prestalo. Provjerite kabel)</p> 	<p>Ova se poruka pokazuje kad je punjenje prestalo:</p> <ul style="list-style-type: none"> • Jer utikač punjača nije ispravno utaknut u utičnicu. • Prekidač za otključavanje konektora za punjenje je pritisnut. 	<ul style="list-style-type: none"> • U ovom slučaju, odspojite utikač i utičnicu i ponovno ih spojite. • Provjerite postoji li neki fizički problem (oštećenje, strana tvar i sl). • Pokušajte napuniti vozilo na drugom, provjereno ispravnom AC punjaču ili pomoću prijenosnog HYUNDAI punjača. • Ako se isti problem ponovi, preporučujemo da posjetite ovlaštenog HYUNDAI trgovca.

SIGURNOSNE PROTUMJERE ZA SLUČAJ NEZGODE ILI POŽARA

Ako se dogodi nezgoda tijekom vožnje električnog vozila, uključite svjetla za upozorenje (sva četiri žmigavca), pomaknite vozilo na sigurno mjesto i poduzmite sljedeće mjere. Nemojte dopustiti pristup drugim osobama!



UPOZORENJE

Ako se dogodi nezgoda i visokonaponska baterija bude oštećena, iz nje mogu curiti štetne kemikalije i plinovi.

- Pazite da slučajno ne dodirnete fluide koji su eventualno istekli iz baterije.
 - Ako posumnjate da cure zapaljivi ili opasni plinovi, otvorite prozore i odmah izađite iz vozila na sigurno.
 - Ako bilo koji fluid koji je istekao iz baterije dođe u dodir s vašom kožom ili očima, obilno ispirite zahvaćeno mjesto tekućom vodom iz slavine i potom, što je prije moguće, posjetite liječnika da vas pregleda.
-

Izbijanje požara na električnom vozilu

Ako izbije manji požar, za gašenje koristite samo aparate za gašenje s prahom ili CO2 koji su pogodni za električne instalacije.

- Ako gašenje požara u nastajanju nije moguće, odmaknite se na sigurnu udaljenost od vozila i zapriječite drugima pristup do vozila.
- Odmah pozovite profesionalne gasitelje. Upozorite ih da se radi o električnom vozilu.



OPREZ

- Ako gašenje požara u nastajanju nije moguće, odmaknite se na sigurnu udaljenost od vozila i pričekajte profesionalne gasitelje.
 - Ako se požar proširi do visokonaponskih baterija, potrebna je velika količina vode za njegovo gašenje. Korištenje nedovoljne količine vode ili aparata za gašenje požara koji nisu namijenjeni gašenju električnih instalacija može izazvati ozbiljne ozljede od strujnih udara.
-

Potapanje električnog vozila

Ako je vozilo potopljeno, odmah ga isključite i maknite se na sigurnu udaljenost. Obavijestite profesionalne gasitelje ili ovlaštenog HYUNDAI trgovca.



UPOZORENJE

NIKAD nemojte dodirivati potopljeno električno vozilo. To može dovesti do strujnog udara ili požara.

Vuča električnog vozila

Ako je potrebna vuča, koristite vozilo s platformom. Ako to nije moguće, obavezna je upotreba kolica. Kotači se ne smiju okretati.

OPREZ

- Ako izbije požar u baterijama, može se dogoditi izbijanje sekundarnog požara. Obavijestite vatrogasce kad vučete vozilo.

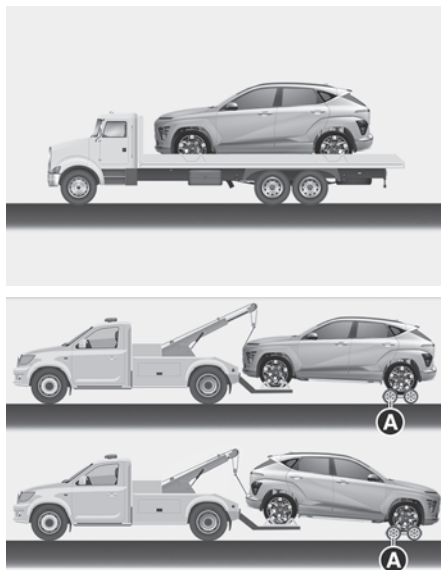

(A) Kolica

OPREZ

- Ako vučete vozilo s prednjim kotačima na tlu, elektromotor će proizvoditi struju i može se dogoditi oštećenje sustava ili može izbiti požar.
- Ako lakirate ili toplinski obrađujete vozilo kao dio popravka nakon nesreće, performanse baterija mogu biti smanjene. Ako je potrebna toplinska obrada, preporučujemo da se obratite ovlaštenom HYUNDAI trgovcu.
- Ako čistite motorni prostor nemojte koristiti visokotlačne perače. To može dovesti do strujnog udara zbog pražnjenja visokonaponskih baterija
- Nemojte nikad modificirati vozilo na bilo koji način ili ugrađivati neoriginalne dijelove. To može oštetiti električni sustav.



Ostale sigurnosne protumjere za nezgode električnog vozila



OPREZ

- Budite iznimno oprezni kad je u pitanju električna struja. Strujni je udar moguć zbog kratkog spoja u visokonaponskom pogonskom sustavu.
- Ako se nakon popravaka ili lakiranja vozilo mora zagrijavati u komori, to može utjecati na kapacitet visokonaponske baterije. Ako je potreban bilo kakav vid toplinske obrade vozila, posavjetujte se s ovlaštenim Hyundai trgovcem.
- Prilikom pranja motornog prostora nikad nemojte koristiti perač pod tlakom. To može izazvati strujni udar uzrokovan pražnjenjem visokog napona ili oštetiti električne sustave vozila.
- Nemojte ugrađivati bilo kakve dodatke koji su proizvod trećih strana ili modificirati vozilo na bilo koji način. Bilo kakva izmjena ili dodatak mogu izazvati oštećenje električnog sustava vozila. Koristite samo originalne dijelove.

PRIKUPLJANJE PODATAKA O VOZILU I SUSTAVI PRAĆENJA RADA SUSTAVA

Ovo je vozilo opremljeno tzv. crnom kutijom, tj. sustavom za prikupljanje podataka u slučaju nezgode tj. event data Recorderom (EDR). Osnovna namjena EDR sustava je snimanje ponašanja sustava poput aktivacije zračnih jastuka u slučaju sudara ili u situacijama u kojima je sudar zamalo izbjegnuto. EDR sustav je osmišljen kako bi snimao podatke koji se odnose na dinamičko ponašanje vozila i sigurnosne sustave u kratkom periodu, tipično 30-ak sekundi ili manje. EDR koji je ugrađen u vozilo je osmišljen da pohranjuje podatke poput:

- Kako su razni sustavi u vozilu radili;
- Jesu li vozač i putnici u trenutku nezgode bili vezani ili ne;
- Kako jako (ako uopće) vozač jest u trenutku nezgode pritisкао pedalu kočnice i/li gasa;
- Brzinu kretanja vozila

Ovi podaci mogu pomoći u boljem razumijevanju okolnosti u kojima se nesreće i ozljede događaju.

Obavijest

EDR sustav bilježi podatke samo u slučaju težih nesreća: nikakvi podaci se ne bilježe za vrijeme normalnih uvjeta vožnje i nikakvi osobni podaci (primjerice ime, spol, starost ili mjesto gdje se nezgoda dogodila) se nikad ne snimaju. No, druge strane, poput onih za provođenje zakona mogu kombinirati podatke EDR sustava s ostalim osobnim podacima koji se rutinski pribavljaju za vrijeme istrage nesreća.

Za očitavanje podataka EDR sustava potrebna je posebna oprema i potreban je pristup vozilu ili EDR sustavu. Pored proizvođača, druge strane poput onih za provođenje zakona mogu očitati te podatke ako imaju pristup do vozila ili EDR sustava.

2. Informacije o vozilu

Pregled vanjštine (sprijeda).....	2-2
Pregled vanjštine (straga).....	2-3
Pregled unutrašnjosti.....	2-4
Pregled prednje konzole.....	2-6
Pregled upravljača	2-10
Motorni prostor	2-11
Dimenzije.....	2-12
Specifikacije električnog vozila.....	2-12
Snaga žarulja	2-13
Gume i kotači	2-14
Nosivost i brzinski indeks guma.....	2-14
Sustav klima-uređaja	2-15
Masa praznog vozila i obujam prtljažnika	2-15
Referentne mase i udaljenosti kod vuče prikolice.....	2-16
Preporučena maziva i količine	2-17
Broj šasijskog vozila (VIN)	2-18
Oznaka certifikacije vozila	2-18
Specifikacije guma i tlak pumpanja (oznaka).....	2-18
Broj motora.....	2-19
Oznaka kompresora klima-uređaja.....	2-19
Izjava o sukladnosti.....	2-19
Opaska o open source softwareu	2-19

PREGLED VANJŠTINE

Srijeda



Stvarni se izgled može razlikovati od ilustracije.

(1) Poklopac otvora za punjenje vozila	5-59
(2) Poklopac motora	5-48
(3) Prednje svjetlo	5-65, 9-43
(4) Guma i kotač	9-22
(5) Vanjski retrovizor	5-36
(6) Panoramski krov	5-44
(7) Brisač vjetrobranskog stakla	5-76, 9-17
(8) Prozori	5-40
(9) Prednji radar	7-6

PREGLAD VANJŠTINE

Straga



Stvarni se izgled može razlikovati od ilustracije.

(1) Vrata	5-23
(2) Stražnje svjetlo.....	5-65, 9-49
(3) Poklopac prtljažnika	5-52
(4) Antena	5-110
(5) Treće stop svjetlo.....	9-49
(6) Stražnji brisač.....	5-78, 9-17
(7) Kamera za pogled unazad.....	7-120
(8) Stražnje svjetlo za maglu	9-49

PREGLED UNUTRAŠNJOSTI

LHD izvedba

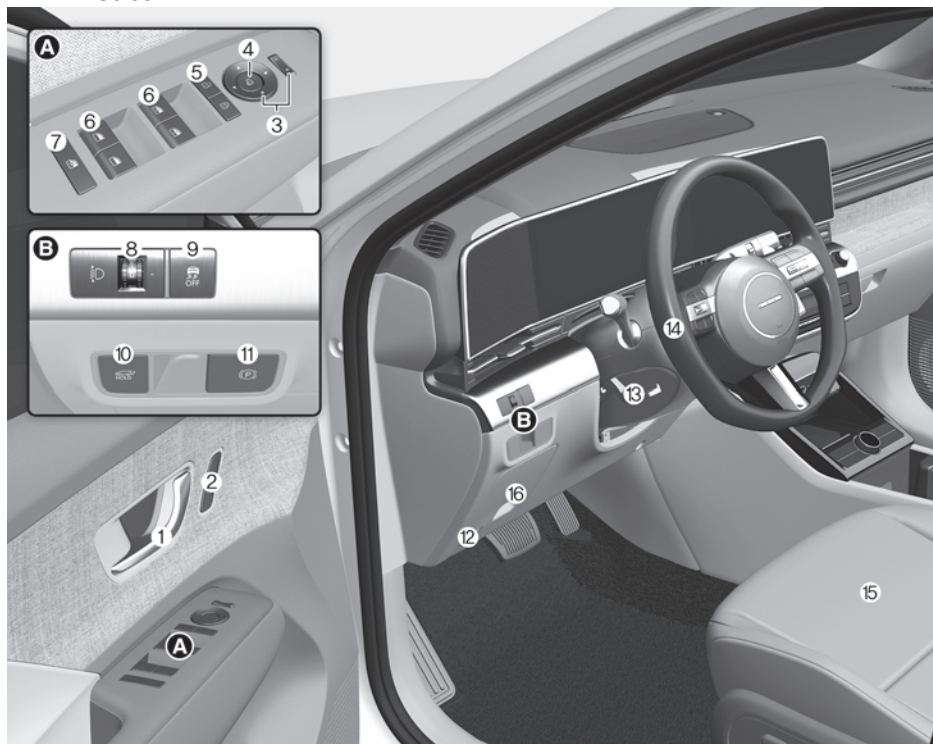

Stvarni se izgled može razlikovati od ilustracije.

(1) Unutrašnja kvaka vrata.....	5-24
(2) Integrirani memorijski sustav	5-29
(3) Prekidač za podešavanje vanjskih retrovizora.....	5-37
(4) Prekidač za preklapanje vanjskih retrovizora.....	5-37
(5) Prekidač središnjeg zaključavanja.....	5-24
(6) Prekidač električnog otvaranja prozora	5-41
(7) Prekidač zaključavanja električnog otvaranja prozora.....	5-42
(8) Prekidač za podešavanje visine snopa svjetla	5-67
(9) Prekidač za isključenje ESC sustava.....	6-35
(10) Prekidač električnog poklopca prtljažnika	5-53
(11) Prekidač EPB električne parkirne kočnice	6-27
(12) Ručica za otvaranje poklopca motora.....	5-56
(13) Podešavanje visine i dubine upravljačkog obruča	5-48
(14) Upravljački obruč.....	5-31
(15) Sjedala	3-4
(16) Kutija s osiguračima	9-31

RHD izvedba

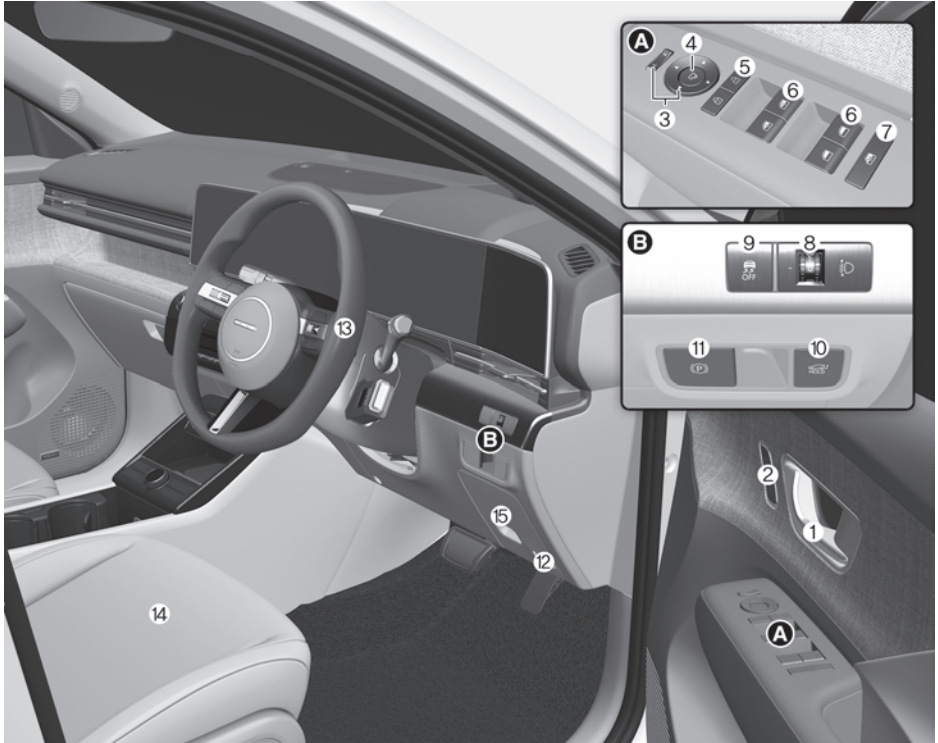

Stvarni se izgled može razlikovati od ilustracije.

(1) Unutrašnja kvaka vrata.....	5-24
(2) Integrirani memorijski sustav	5-29
(3) Prekidač za podešavanje vanjskih retrovizora	5-37
(4) Prekidač za preklapanje vanjskih retrovizora.....	5-37
(5) Prekidač središnjeg zaključavanja.....	5-24
(6) Prekidač električnog otvaranja prozora	5-41
(7) Prekidač zaključavanja električnog otvaranja prozora.....	5-42
(8) Prekidač za podešavanje visine snopa svjetla	5-67
(9) Prekidač za isključenje ESC sustava.....	6-35
(10) Prekidač električnog poklopca prtljažnika.....	5-53
(11) Prekidač EPB električne parkirne kočnice	6-27
(12) Ručica za otvaranje poklopca motora.....	5-56
(13) Upravljački obruč.....	5-31
(14) Sjedala	3-4
(15) Kutija s osiguračima	9-31

PREGLED INSTRUMENT PLOČE

LHD izvedba



Stvarni se izgled može razlikovati od ilustracije.

(1) Instrument ploča	4-2
(2) Truba.....	5-34
(3) Vozačev zračni jastuk	3-44
(4) Start-stop prekidač.....	6-5
(5) Okretni birač (okretni selektor moda mjenjača).....	6-9
(6) Infotainment sustav	5-111
(7) Svjetla upozorenja (4 žmigavca).....	8-2
(8) Automatski klima-uređaj.....	5-79
(9) Upozorenje vezanja pojaseva (stražnja sjedala).....	3-22
(10) Indikator On/Off suvozačkog zračnog jastuka	3-45

(11) USB port / USB punjač	5-109/ 5-100
(12) Prekidač za odabir USB porta / USB punjača	5-100
(13) USB punjač.....	5-100
(14) Indikator sustav bežičnog punjenja mobitela	5-102
(15) Utičnica 12V.....	5-99
(16) Sustav bežičnog punjenja mobitela	5-102
(17) Grijanje sjedala	3-19
(18) Provjetravanje sjedala	3-21
(19) Grijani upravljački obruč	5-33
(20) Auto hold prekidač	6-31
(21) Drive mode prekidač	6-41
(22) Parking/View prekidač	7-118
(23) Parking safety prekidač.....	7-147
(24) Držač za čaše	5-98
(25) Središnji pretinac / uklonjivi dio	5-97
(26) Utičnica 12V.....	5-99
(27) Pretinac za rukavice	5-97
(28) Ladica ispred suvozača	5-97
(29) Suvozački zračni jastuk	3-44

RHD izvedba



Stvarni se izgled može razlikovati od ilustracije.

(1) Instrument ploča.....	4-2
(2) Truba.....	5-34
(3) Vozačev zračni jastuk	3-44
(4) Start-stop prekidač.....	6-5
(5) Okretni birač (okretni selektor moda mjenjača).....	6-9
(6) Infotainment sustav	5-111
(7) Svjetla upozorenja (4 žmigavca).....	8-2
(8) Automatski klima-uređaj.....	5-79
(9) Upozorenje vezanja pojaseva (stražnja sjedala).....	3-22
(10) Indikator On/Off suvozačkog zračnog jastuka	3-45

(11) USB port / USB punjač	5-109/ 5-100
(12) Prekidač za odabir USB porta / USB punjača	5-100
(13) USB punjač.....	5-100
(14) Indikator sustav bežičnog punjenja mobitela	5-102
(15) Utičnica 12V.....	5-99
(16) Sustav bežičnog punjenja mobitela	5-102
(17) Grijanje sjedala	3-19
(18) Provjetravanje sjedala	3-21
(19) Grijani upravljački obruč	5-33
(20) Auto hold prekidač	6-31
(21) Drive mode prekidač	6-41
(22) Parking/View prekidač	7-118
(23) Parking safety prekidač.....	7-147
(24) Držač za čaše	5-98
(25) Središnji pretinac / uklonjivi dio	5-97
(26) Utičnica 12V.....	5-99
(27) Pretinac za rukavice	5-97
(28) Ladica ispred suvozača	5-97
(29) Suvozački zračni jastuk	3-44

PREGLED KOMANDI UPRAVLJAČA

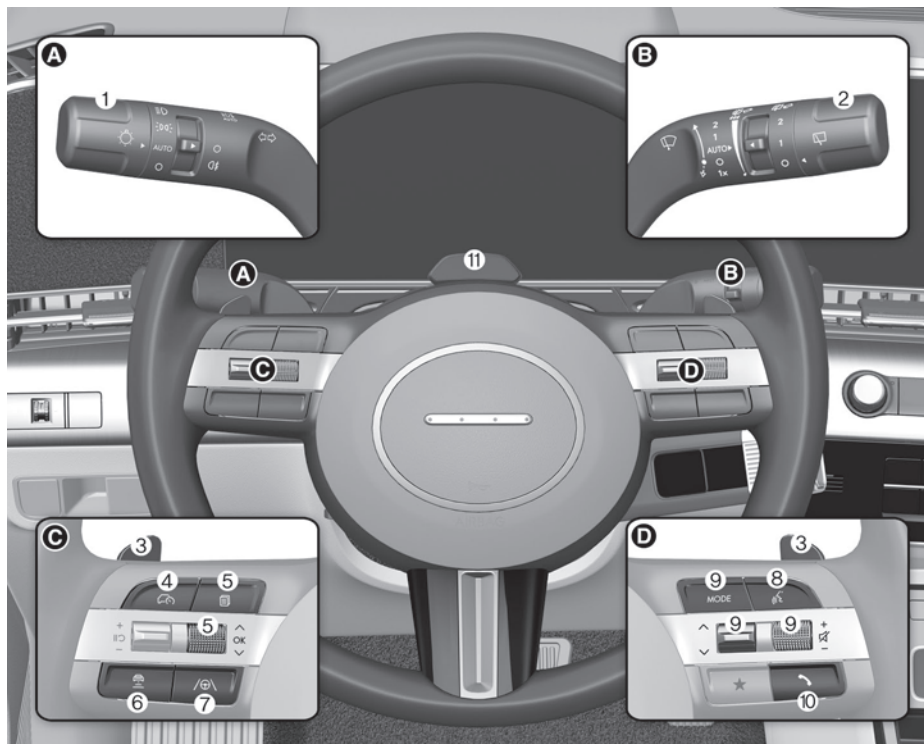

Stvarni se izgled može razlikovati od ilustracije.

(1) Ručica kontrole svjetala.....	5-65
(2) Ručica kontrole brisača i perača	5-76
(3) Polugice za prebacivanje	6-16
(4) Driving Assist prekidač.....	7-81
(5) Kontrole LCD zaslona	4-23
(6) Prekidač podešavanja udaljenosti između vozila.....	7-82
(7) Prekidač sustava pomoći ostanka u traku	7-32
(8) Prekidač glasovnog upravljanja*.....	5-111
(9) Daljinske komande audio sustava	5-110
(10) Prekidač Bluetooth bežičnog sustava.....	5-111
(11) Kamera u kabini	7-68

*U trenutku izrade ovog priručnika hrvatski jezik još nije bio podržan.

MOTORNI PROSTOR

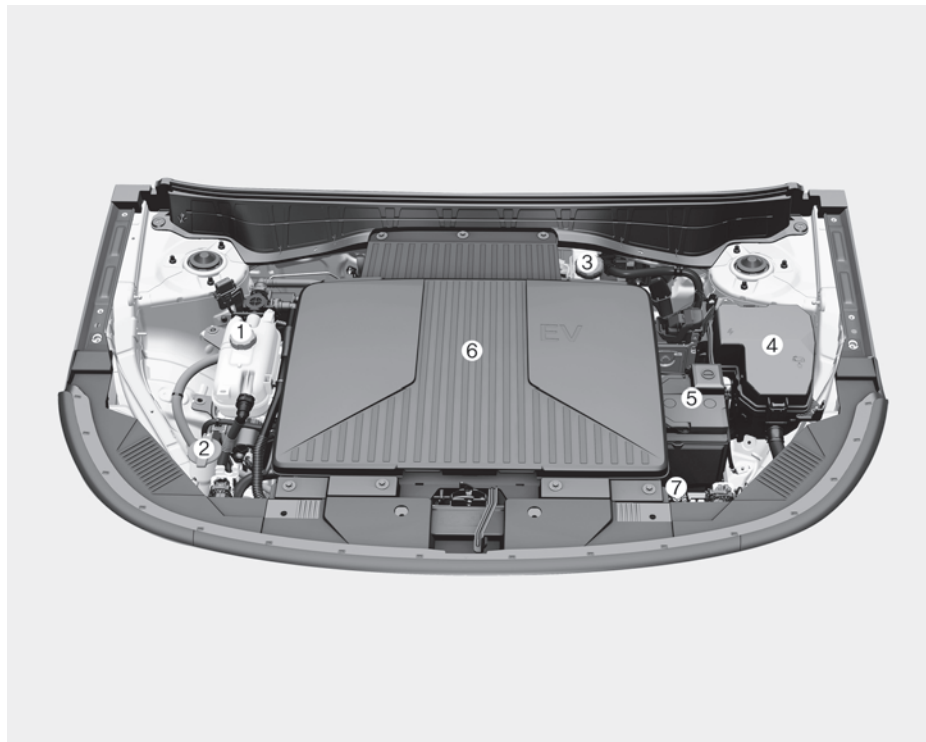

Stvarni se motorni prostor može razlikovati od ilustracije.

(1) Spremnik rashladne tekućine.....	9-12
(2) Spremnik tekućine za pranje stakla.....	9-15
(3) Spremnik tekućine kočnica.....	9-14
(4) Kutija s osiguračima	9-30
(5) Akumulator (12V)	9-19
(6) Prednji prtljažnik.....	5-49
(7) Isključivanje visokog napona u slučaju nužde.....	1-17

DIMENZIJE

Stavka		mm (in)
Ukupna duljina		4355 (171.46)
Ukupna širina		1825 (71.85)
Ukupna visina	215/60 R17	1575 (62.01) / 1580 (62.20)* ¹
	235/45 R19	1575 (62.01) (62.01 / 1580 (62.20)* ¹
Trag kotača sprijeda	215/60 R17	1591 (71.63)
	235/45 R19	1589 (62.56)
Trag kotača straga	215/60 R17	1600 (62.99)
	235/45 R19	1598 (62.91)
Međusovinski razmak		2660 (104.72)

*1: ako je opremi krovni nosač

SPECIFIKACIJE ELEKTRIČNOG VOZILA

Stavka		Standardni tip	Veliki tip
Motor	Maks. Snaga (kW)	114.6	160
	Maks. okretni moment (Nm)	255	255
Baterija (litij-ion)	Kapacitet (kWh)	48.4	65.4
	Snaga (kW)	128	182
	Napon (V)	295	398
Punjač (OBC-On Board Charger s trofaznom strujom)	Maks. snaga (kW)	10.4	10.4

SNAGA ŽARULJA

Žarulja		Tip	Snaga	
Srijeda	Glavno svjetlo	Kratko	LED	
		Dugo	LED	
	Dnevno svjetlo (DRL) / pozicijsko svjetlo		LED	
	Žmigavac	Tip A	PY21W	21 W
		Tip B	LED	LED
Bočni žmigavac		LED	LED	
Straga	Stražnje/Stop svjetlo		LED	
	Žmigavac	Tip A	PY21W	21 W
		Tip B	LED	LED
	Svjetlo za vožnju unazad		W16W	16 W
	Treće stop svjetlo		LED	LED
	Svjetlo za maglu		P21W	21 W
Svjetlo registracije		LED	LED	
Unutrašnjost	Svjetlo za čitanje karte	Tip A	LED	
		Tip B	W10W	10 W
	Kabinsko svjetlo	Tip A	FESTOON	8 W
		Tip B	LED	LED
	Svjetlo prtljažnika	Tip A	FESTOON	10 W
		Tip B	LED	LED
	Svjetlo sjenila za sunce	Tip A	FESTOON	5 W
		Tip B	LED	LED
	Svjetlo atmosfere (prednja vrata, pretnac ispred suvozača)		LED	LED
Svjetlo pretnica za rukavice		LED	LED	

GUME I KOTAČI

Stavka	Dimenzija gume	Dimenzija naplatka	Tlak pumpanja kPa (psi)				Moment pritezanja matice (Nm)
			Normalno opterećenje		Puno opterećenje		
			Prednje	Stražnje	Prednje	Stražnje	
Kotač pune dimenzije	215/60R17	7.0J X 17	250 (36)		250 (36)		107-127
	235/45R19	7.5J X 19					

Obavijest

- Dopušteno je jače napumpati gumu za 20 kPa u odnosu na standardni tlak napuhavanja, ako se očekuju niže temperature. Tlak u principu pada za 7 kPa za svaki pad temperature od 7°C. Ako se dogodi neki temperaturni ekstrem, provjerite tlak u gumama i prilagodite ga prema tablici.
- Tlak zraka pada kako se penjete visoko iznad razine mora. Ako planirate vožnju visokim područjem, provjerite tlak unaprijed. Ako je potrebno, prilagodite tlak u gumama. Za informaciju očekujte da je potrebno dodati oko 10 kPa za svakih 1000 visine.
- Nemojte prekoračiti talk pumpanja gume istaknut na bočnici gume.

OPREZ

Kad mijenjate gume, koristite gume istih dimenzija kao i one koje su isporučene s vozilom. Ugradnja drugih dimenzija koje nisu navedene u gornjoj tablici može izazvati oštećenje vozila ili neku drugu neispravnost.

INDEKS NOSIVOSTI I BRZINE GUMA

Stavka	Dimenzija gume	Dimenzija naplatka	Indeks nosivosti		Indeks brzine	
			LI ^{*1}	kg	SS ^{*2}	km/h
Kotač pune dimenzije	215/60R17	7.0J X 17	96	710	H	210
	235/45R19	7.5J X 19	99	775	V	240

*1 LI : indeks nosivosti

*2 SS: indeks brzine

KLIMA-UREĐAJ

Stavka		Količina	Klasifikacija
Rashladno sredstvo	Tip A	Toplinska pumpa	875±25 g (31±0.9 oz.)
		Bez toplinske pumpe	750±25 g (26±0.9 oz.)
	Tip B	Toplinska pumpa	925±25 g (33±0.9 oz.)
		Bez toplinske pumpe	800±25 g (28±0.9 oz.)
Ulje kompresora	Toplinska pumpa	180±10 g (6.35±0.35 oz.)	POE
	Bez toplinske pumpe	180±10 g (6.35±0.35 oz.)	

Za pobliže informacije obratite se ovlaštenom HYUNDAI trgovcu.

UKUPNA MASA VOZILA I OBUJAM PRTLJAŽNIKA

Stavka	Vrijednost	
Ukupna masa vozila	Standardni tip	2,110 kg (4,652 lbs.)
	Veći kapacitet	2,220 kg (4,894 lbs.)
Obujam prtljažnika	Maks. s TMK	1,300 ℓ (45.90 cu ft.)
	Min. s TMK	466 ℓ (16.45 cu ft.)

TMK – Tyre Mobility Kit, sustav za popravak gume

REFERENTNE VRIJEDNOSTI MASE I UDALJENOSTI KOD VUČE PRIKOLICE

Ova tablica pokazuje maksimalne vrijednosti mase prikolice za vaše vozilo. Nemojte prekoračiti maksimalnu dopuštenu masu prikolice.

Maksimalna masa prikolice uključuje masu prikolice, sav teret i opremu i sve ostalo što je dio ili pričvršćeno na prikolicu. Opterećenje na kuki koje je više od dopuštenog može značajno utjecati na upravljanje i performanse vozila te može oštetiti motor i sustav prijenosa snage.

Stavka		Standardni tip	Veći kapacitet
Maksimalna masa prikolice kg (lbs.)	Bez sustava kočnja	300 (661)	750 (1,653)
	Sa sustavom kočnja	300 (661)	300 (661)
Maksimalno dopušteno statičko uzdužno opterećenje za uređaju spajanja kg (lbs.)		100 (220)	100 (220)
Preporučena udaljenost od središta stražnjeg kotača do točke spajanja mm (in.)		1,155 (45)	1,155 (45)

Sav dodatni teret ili oprema u vozilu smanjuje maksimalnu dopuštenu masu prikolice.

DOSTUPNA NOSIVOST PREDNJEG PRTLJAŽNIKA

Standardni tip	Veći kapacitet
27 ℓ (0.95 cu ft.)	27 ℓ (0.95 cu ft.)

Dostupna nosivost prednjeg prtljažnika ovisi o specifikacijama.

PREPORUČENA MAZIVA I KAPACITETI

Kao pomoć za postizanje odgovarajućih performansi i izdržljivosti motora i pogonskog sklopa, koristite samo maziva odgovarajuće kvalitete. Ispravna maziva također pomažu učinkovitosti motora koja rezultira smanjenom potrošnjom goriva.

Ova maziva i tekućine su preporučeni za korištenje u Vašem vozilu.

Mazivo		Volumen	Klasifikacija
Ulje redukcijuskog mjenjača		2.8-2.9 ℓ (3.0-3.1 US qt.)	HK ATF 65 SP4M-1
Rashladna tekućina	Standardni tip	S toplinskom pumpom	13.1 ℓ (13.8 US qt.)
		Bez toplinske pumpe	12.5 ℓ (13.2 US qt.)
	Veći kapacitet	S toplinskom pumpom	13.5 ℓ (14.2 US qt.)
		Bez toplinske pumpe	12.9 ℓ (13.6 US qt.)
Tekućina kočnica		Po potrebi	SAE J1704 DOT-4 LV, FMVSS 116 DOT-4, ISO 4925 CLASS-6

IDENTIFIKACIJSKI BROJ VOZILA (VIN)

- Broj na šasiji (ako je u opremi)

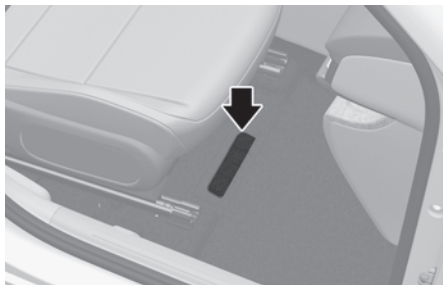

Identifikacijski broj vozila (VIN) je broj koji se koristi kod registracije Vašeg vozila i u svim pravnim pitanjima koja se odnose na njegovo vlasništvo, itd.

Broj je utisnut na podnici ispred sjedala suvozača.

- VIN oznaka (ako postoji)

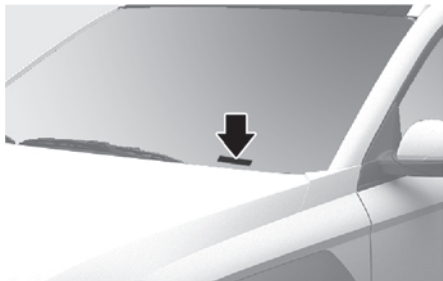

VIN je također na pločici pričvršćenoj na vrhu armature. Broj na pločici lako je vidljiv izvana kroz vjetrobransko staklo.

OZNAKA CERTIFIKACIJE VOZILA



Oznaka certifikacije vozila pričvršćena na središnjem stupu vozačeve (ili suvozačeve) strane sadrži identifikacijski broj vozila (VIN).

OZNAKA SPECIFIKACIJA I TLAKA U GUMAMA

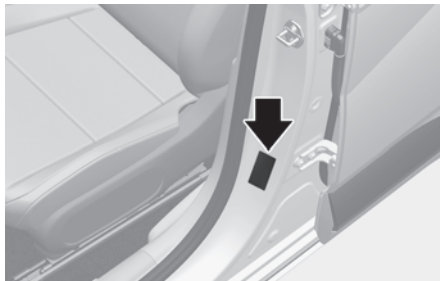

Gume isporučene na Vašem novom vozilu odabrane su kako bi pružile najbolje performanse u normalnoj vožnji.

Oznaka guma smještena na središnjem stupu vozačeve strane sadrži preporučene tlakove zraka u gumama za Vaše vozilo.

BROJ MOTORA

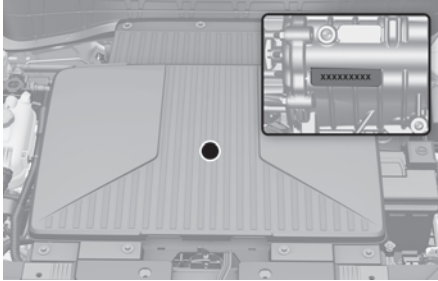

Broj motora je vidljiv na dnu vozila kako je prikazano na crtežu.

OZNAKA KOMPRESORA KLIMA UREĐAJA

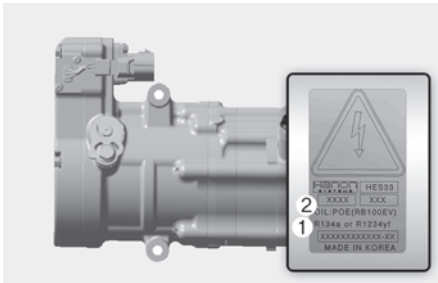

Oznaka kompresora sadrži informacije o vrsti kompresora kojim je Vaše vozilo opremljeno, kao i o modelu, broju dijela dobavljača, broju proizvodnje, rashladnom sredstvu (1) i rashladnom ulju (2).

IZJAVA O SUKLADNOSTI

■ Primjer



Komponente radio frekvencije vozila u skladu su sa zahtjevima i drugim važnim odredbama direktive 1995/5/EC.

Daljnje informacije, uključujući izjavu o sukladnosti proizvođača, dostupne su na sljedećoj HYUNDAI internetskoj stranici:

<http://service.hyundai-motor.com>

OBAVIJEST O OPEN SOURCE SOFTWAREU

Ovo vozilo sadrži softver s open source licencom. Informacije o softveru uključujući source code, obavijesti o copyrightu i uvjeti korištenja mogu se pogledati na web adresi

<https://www.hyundai.com/worldwide/opensource>

Hyundai Motor Company će na zahtjev isporučiti open source code na mediju poput CD-ROM-a uz troškove dostave nakon pismenog zahtjeva na e-mail adresu opensource@hyundai.com u roku do 3 godine od datuma kupnje proizvoda.

3. Sigurnosni sustavi vašeg vozila

Važne sigurnosne napomene.....	3-2
Uvijek vežite pojaseve.....	3-2
Vežite svu djecu.....	3-2
Opasnosti od zračnih jastuka	3-2
Ometanje vozača.....	3-2
Nikad nemojte piti ili uzimati drogu i voziti	3-3
Kontrolirajte svoju brzinu.....	3-3
Održavajte vozilo u sigurnom stanju.....	3-3
Sjedala	3-4
Sigurnosne pretpostavke.....	3-6
Prednja sjedala	3-7
Stražnja sjedala.....	3-12
Nasloni za glavu	3-15
Grijanje sjedala.....	3-19
Hlađenje sjedala.....	3-20
Sigurnosni pojasevi.....	3-21
Preduvjeti za korištenje sigurnosnih pojaseva	3-21
Svjetlo upozorenja sigurnosnih pojaseva	3-21
Sigurnosni pojasevi	3-24
Dodatne napomene o sigurnosnim pojasevima	3-28
Briga o sigurnosnim pojasevima.....	3-30
Sigurnosni sustavi za djecu (CRS).....	3-30
Djeca uvijek moraju biti u sredini.....	3-30
Odabir sjedalice za djecu.....	3-31
Ugradnja dječje sjedalice.....	3-33
Zračni jastuk - dopunski sigurnosni sustav (SRS)	3-40
Komponente SRS sustava.....	3-43
Gdje su zračni jastuci?.....	3-44
Kako rade zračni jastuci?	3-48
Što očekivati nakon aktivacije zračnog jastuka?	3-50
Nemojte ugrađivati dječju sjedalicu na suvozačko sjedalo.....	3-51
Indikator upozorenja SRS sustava.....	3-52
Zašto se zračni jastuk u sudaru nije aktivirao?	3-52
Briga o SRS sustavu	3-56
Dodatne sigurnosne napomene.....	3-57
Oznake zračnih jastuka	3-57

VAŽNE SIGURNOSNE NAPOMENE

Ovdje ćete naći mnoge sigurnosne napomene i savjete koje će se ponavljati i u drugim poglavljima ovog priručnika. Obratite pažnju na njih, jer one značajno povećavaju vašu i sigurnost ostalih putnika u vozilu.

Uvijek vežite sigurnosni pojas

Sigurnosni pojas pruža najbolju zaštitu u svim vrstama nezgoda. Zračni jastuci su zamišljeni kao dopuna, nikako zamjena!, sigurnosnim pojasevima. I stoga, iako je vaše vozilo opremljeno zračnim jastucima, **UVIJEK** vežite sigurnosne pojaseve i sebi i putnicima i to činite na ispravan način.

Vežite svu djecu

Sva djeca mlađa od 13 godina bi se trebala voziti propisno vezana na stražnjim, nikako prednjim sjedalima. Dojenčad i bebe trebaju biti u dječjim sjedalicama koje su propisno učvršćene. Veća djeca trebaju koristiti tzv. booster sjedalo sve dok ne porastu dovoljno da mogu nositi sigurnosni remen bez potrebe za dodatnim sjedalicom.

Opasnosti od zračnih jastuka

Iako zračni jastuci spašavaju živote, oni ih mogu i ugroziti i izazvati teške ozljede putnicima koji sjede preblizu ili nisu ispravno vezani. Djeca i odrasle osobe niskog rasta su najviše ugrožene aktivacijom zračnog jastuka. Pridržavajte se uputa u ovom priručniku.

Ometanje vozača

Ometanje vozača je ozbiljna i stvarna opasnost s mogućim smrtnim posljedicama. Sigurnost uvijek mora biti na prvom mjestu i vozač mora biti svjestan vlastite odgovornosti prema putnicima i ostalim sudionicima u prometu te održavati potrebnu razinu koncentracije. Nju narušavaju jedenje, pijenje, pospanost, umor, posezanje za različitim stvarima tijekom vožnje, razgovor s putnicima i korištenje mobilnih telefona.

Svako skretanje pogleda s ceste je opasno i treba ga svoditi na apsolutni minimum. Kako bi se umanjile opasnosti od nezgode:

- **UVIJEK** podesite sve svoje mobilne uređaje (MP3 plejere, mobitele, navigacijske uređaje i sl.) dok vozilo stoji, nikako u vožnji.
- **TELEFONIRANJE** je dopušteno samo u skladu sa zakonskim propisima i kad ni na koji način ne ugrožava sudionike u prometu. **NIKAD** nemojte slati SMS poruke tijekom vožnje. To je zabranjeno u većini zemalja. Baš kao i telefoniranje tijekom vožnje bez korištenja hands free uređaja.
- **NIKAD** nemojte dopustiti da vam mobitel skrene pažnju s vožnje. Vozač je jedini odgovoran za sigurnost putnika i ostalih sudionika u prometu i trebao bi uvijek ruke držati na upravljaču, a pogled uperen na cestu.

Nikad nemojte piti ili uzimati drogu i voziti

Uživanje alkohola i drogiranje (uključujući i neke terapije propisanim lijekovima!) mogu značajno umanjiti sposobnost upravljanja vozilom.

Nemojte nikad voziti pod utjecajem alkohola i/li droga/lijekova i nemojte dopustiti prijateljima upravljanje vozilom pod utjecajem alkohola ili opojnih sredstava.

Pazite na brzinu

Prevelika i neprilagođena brzina je jedan od najčešćih uzroka nezgoda. Općenito vrijedi pravilo: što je veća brzina, veći je rizik od ozljeda iako se teške ozljede mogu dogoditi i pri niskim brzinama. Nikad nemojte voziti brže nego je sigurno u datim okolnostima, bez obzira na ograničenje koje je na snazi.

Održavajte vozilo u top formi

Puknuće gume ili mehanički kvar mogu biti iznimno opasni. Da bi se mogućnost takvog događaja svela na minimum, redovito provjeravajte tlak u gumama i održavajte vozilo kod ovlaštenog HYUNDAI trgovca sukladno planu redovnog održavanja i uz korištenje samo originalnih HYUNDAI dijelova. Tako će vaše vozilo uvijek biti u top formi.

SJEDALA

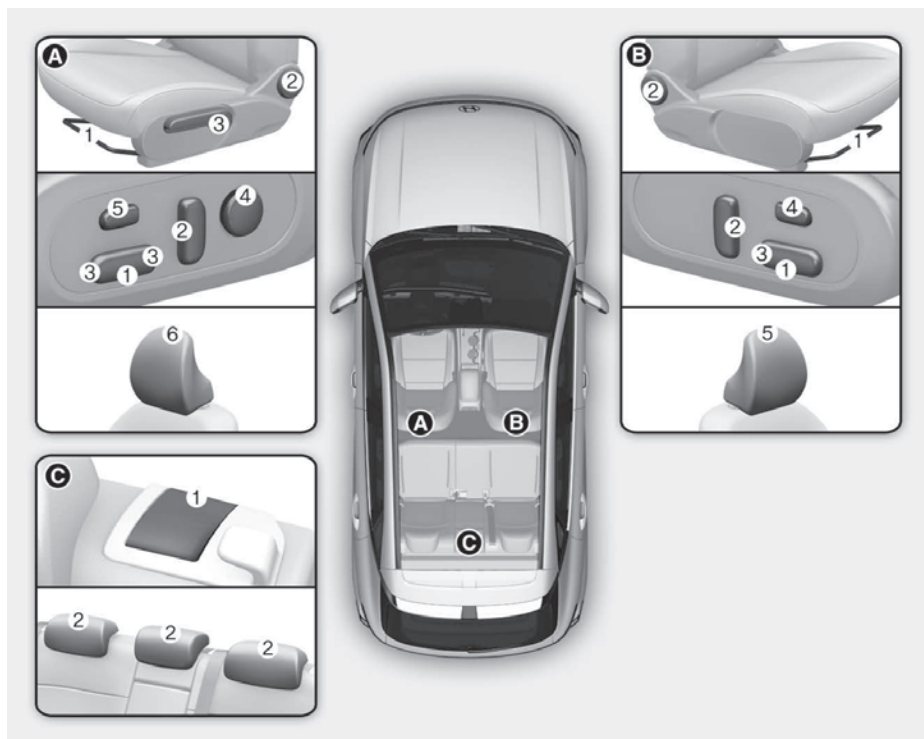

Sjedalo vozača (A)

- (1) Podešavanje sjedala naprijed/natrag
- (2) Podešavanje nagiba naslona sjedala
- (3) Podešavanje visine jastuka
- (4) Prilagodba lumbalnog dijela
- (5) Prekidač Relaxation udobnosti
- (6) Naslon za glavu

Sjedalo suvozača (B)

- (1) Podešavanje sjedala naprijed/natrag
- (2) Podešavanje nagiba naslona sjedala
- (3) Podešavanje visine jastuka
- (4) Prekidač Relaxation udobnosti
- (5) Naslon za glavu

Stražnje sjedalo (C)

- (1) Ručica za preklapanje naslona
- (2) Naslon za glavu

Infotainment sustav

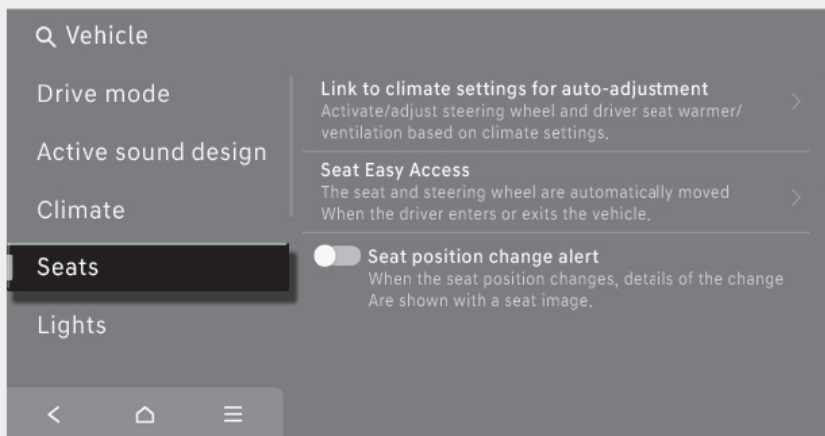

Odaberite 'SETUP → Vehicle → Seats' u postavkama infotainment sustava kako biste podesili različite funkcije za povećanje udobnosti.

- **Link to climate settings for auto-adjustment:** značajke klimatizacije (grijanje/hlađenje) se automatski koriste
- **Seat easy access** (olakšani pristup sjedalu): Sjedalo se automatski pomiče kad se ulazi ili izlazi iz vozila. Udaljenost je podesiva.
- **Seat position change alert** (upozorenje na promjenu položaja sjedala): kad se položaj sjedala promijeni, detalji promjene se prikazuju na zaslonu sa slikom sjedala.

i Obavijest

Infotainment sustav se može promijeniti nakon ažuriranja softvera. Za više informacija pogledajte priručnik o infotainment sustavu.

i Obavijest

Informacije u ovom priručniku mogu se razlikovati u ovisnosti o opremi koja je ugrađena u vozilo.

Sigurnosne napomene

Podesite sjedalo tako da sjedite udobno, ali i sigurno. Pozicija na sjedalu igra iznimno veliku ulogu u zaštiti putnika, zajedno sa sigurnosnim pojasevima i zračnim jastucima.



UPOZORENJE

Nemojte koristiti jastuk koji smanjuje trenje između sjedala i putnika. Kukovi suvozača mogu skliznuti ispod krilnog dijela sigurnosnog pojasa za vrijeme nesreće ili naglog zaustavljanja. Zato što sigurnosni pojas ne može pravilno raditi može doći do ozbiljnih ili smrtonosnih unutarnjih ozljeda.

Zračni jastuci

Možete umanjiti rizik od ozljede u slučaju aktivacije zračnog jastuka. Nemojte sjediti preblizu upravljaču, već se od njega odmaknite što dalje možete, ali ne toliko da to ugrozi vašu sposobnost upravljanja vozilom.



UPOZORENJE

Kako biste izbjegli ozljede ili smrt uzrokovanu aktiviranjem zračnih jastuka u sudaru, vozač treba sjediti što dalje moguće od zračnog jastuka upravljača. Suvozač mora pomaknuti svoje sjedalo što je dalje moguće i sjediti naslonjen na naslon sjedala.

- Zračni se jastuk trenutno napuhuje u slučaju sudara, putnici se mogu ozlijediti snagom otvaranja zračnih jastuka ako nisu u pravilnom položaju.
- Napuhavanje zračnog jastuka može uzrokovati ozljede lica ili tijela, ozljede zbog slomljenog stakla ili opeklina.
- Upravljački obruč držite u položaju 9:15 ili 14:45 kako biste smanjili mogućnost ozljeda ruku u slučaju aktivacije zračnog jastuka.
- NIKAD ne stavljajte ništa na područje ispod kojeg je zračni jastuk.

- Ne dopustite suvozaču da digne noge na prednju konzolu kako bis e u slučaju aktivacije zračnog jastuka umanjila mogućnost ozljede nogu ili koljena.

Sigurnosni pojasevi

Prije kretanja na bilo kakvu, pa i iznimno kratku vožnju uvijek vežite sigurnosni pojas.

Putnici uvijek moraju sjediti u uspravnom položaju i biti propisno vezani. Djeca, bebe i dojenčad moraju biti sigurno smještena u sjedalicu prikladnu njihovoj dobi i veličini. Djeca koja su prerasla sjedalice moraju sjediti uspravno i koristiti sigurnosne pojaseve baš kao i odrasli putnici.



UPOZORENJE

Pridržavajte se ovih uputa za korištenje sigurnosnih pojaseva:

- NIKAD ne pokušavajte jednim pojasem vezati više od jedne osobe.
- Naslon sjedala mora biti podignut uspravno, a sigurnosni pojas prelaziti preko kukova putnika.
- NIKAD ne vozite dijete u krilu odrasle osobe. Djeca se moraju voziti u svojim sjedalicama.
- Sigurnosni pojas ne smije prelaziti preko vrata putnika, biti zaglavljnjen preko predmeta s oštrim rubovima ili proveden tako da nije priljubljen uz prsni koš putnika.
- Sigurnosni pojas se ne smije zapetljati ili zaglaviti.

Prednja sjedala



UPOZORENJE

Obratite pozornost na ove savjete kod podešavanja sjedala kako biste spriječili ozljede:

- NIKAD nemojte podešavati sjedalo dok je vozilo u pokretu. To može uzrokovati gubitak kontrole što će rezultirati nesrećom kao što je smrt, ozbiljne ozljede ili oštećenje imovine.
- Slobodni predmeti u području vozačevih nogu mogu ometati rad stopala, te uzrokovati nesreću. Ne stavljajte ništa ispod prednjih sjedala.
- Kad vraćate naslon sjedala u uspravan položaj, činite to polako i provjerite je li sigurno te nema li putnika oko njega. Ako se naslon sjedala naglo uspravi bez pridržavanja i nadzora, sjedalo se može pomaknuti naprijed i udariti putnika te ga čak i ozlijediti svojim naslonom.
- Nemojte dopustiti bilo čemu da ometa postavljanje naslona sjedala u normalan položaj. Pohranjivanje stvari na naslon ili na bilo koji drugi način ometanje pravilnog zaključavanja naslona sjedala može rezultirati ozbiljnim ili smrtonosnim ozljedama u slučaju naglog zaustavljanja ili sudara.
- Uvijek vozite i putujte s uspravnim naslonima sjedala i krilnim dijelom sigurnosnog pojasa tijesno i nisko preko bokova. To je najbolji položaj koji vas štiti u slučaju nesreće.
- Kako bi se izbjegle moguće ozbiljne ozljede zračnim jastukom, uvijek sjedite što je moguće dalje od upravljača, zadržavajući udoban položaj kontrole nad vozilom. Preporučuje se da su vam prsa udaljena najmanje 250 mm od upravljača.
- Ne podešavajte sjedalo dok ste vezani sigurnosnim pojaseom. Pomicanje sjedala prema naprijed može stvoriti pritisak na prsni koš i trbuh.
- Pazite da vam ruke ili prste ne 'uhvati' mehanizam pomicanja sjedala dok je ono u pokretu.

Nagnut naslon

Sjedenje u nagnutom položaju dok je vozilo u pokretu može biti iznimno opasno. Čak i ako ste vezani, karakteristike sigurnosnih sustava neće raditi kako je zamišljeno ako je nagib naslona prevelik.

Sigurnosni pojasevi moraju biti prebačeni preko kukova i prsnog koša da bi radili kako je zamišljeno. Ako je nagib naslona prevelik, rameni dio pojasa neće odraditi svoj posao kako treba, jer neće biti priljubljen uz prsni koš. Umjesto toga, bit će ispred.

Što je veći nagib sjedala, veća je mogućnost za tzv. efekt podmornice gdje tijelo klizne ispod sigurnosnog pojasa i istovremeno vrat udara u rameni dio pojasa.



UPOZORENJE

Vožnja s položenim prednjim sjedalom može dovesti do ozbiljnih ili smrtonosnih ozljeda u slučaju nesreće. Ako je prednje sjedalo položeno tijekom nesreće, kukovi putnika mogu skliznuti ispod krilnog dijela sigurnosnog pojasa te će nezaštićeni trbuh pretrpjeti veliku silu. To može uzrokovati ozbiljne ili smrtonosne unutarnje ozljede. Vozač mora upozoriti suvozača da naslon sjedala drži u uspravnom položaju kad god je vozilo u pokretu.

Sigurnosni pojasevi moraju biti prebačeni preko kukova i prsnog koša da bi radili kako je zamišljeno. Ako je nagib naslona prevelik, rameni dio pojasa neće odraditi svoj posao kako treba, jer neće biti priljubljen uz prsni koš. Umjesto toga, bit će ispred.

U slučaju nezgode, možete biti odbačeni na pojas što će izazvati ozljede vrata i/li prsnog koša.

Što je veći nagib sjedala, veća je mogućnost za tzv. efekt podmornice gdje tijelo klizne ispod sigurnosnog pojasa i istovremeno vrat udara u rameni dio pojasa.

Podešavanje sjedala

+ ako je u opremi

Ručno (manualno) podešavanje

Prednja se sjedala mogu podesiti s pomoću kontrola koje se nalaze uz nasjedni jastuk. Prije nego krenete podesite sjedalo tako da su vam nožne komande lako dosežne, da možete lako okretati upravljač i rukom dohvatiti sve komande na središnjoj konzoli.

Naprijed i nazad



Za pomicanje sjedala prema naprijed i nazad:

1. Povucite ručicu za podešavanje sjedala i držite ju.
2. Pomaknite sjedalo u položaj koji želite.
3. Otpustite ručicu i provjerite je li sjedalo zaključano u mjestu.

Podesite sjedalo prije vožnje i provjerite je li sigurno zaključano pokušavajući pomaknuti sjedalo prema naprijed i natrag bez upotrebe ručice. Ako se sjedalo kreće, nije ispravno zaključano.

Nagib naslona sjedala



Za pomicanje naslona sjedala:

1. Blago se nagnite naprijed i okrenite kotač za podešavanje naslona.
2. Okrećite kotač dok ne postignete željeni nagib sjedala.

Visina sjedala

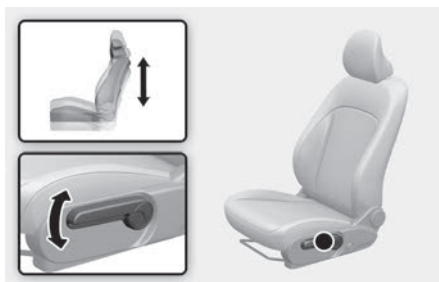

Za mijenjanje visine sjedala gurnite polugu prema gore ili prema dolje:

- Kako biste spustili sjedalo, gurnite polugu nekoliko puta prema dolje.
- Kako biste podigli sjedalo, povucite polugu nekoliko puta prema gore.

Lumbalna potpora sjedala

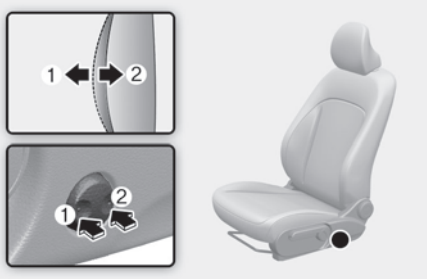

- Lumbalna potpora sjedala može se podešavati prekidačem lumbalne potpore smještenim sa strane sjedala.
- Pritisnite prednji dio prekidača (1) za povećanje potpore ili stražnji dio prekidača (2) za smanjivanje potpore. Otpustite prekidač kada je lumbalna potpora u položaju koji želite.

OPASKA

Nemojte koristiti podešavanje lumbalne potpore nakon što je ona dosegla svoju točku maksimalnog izbočenja. Moguće je oštećenje motora za podešavanje.

Električno podešavanje

+ ako je u opremi

Prednje sjedalo može se podešavati prekidačima smještenima na donjoj vanjskoj strani sjedala. Prije vožnje, podesite sjedalo u željeni položaj, odnosno na način da možete lako koristiti upravljač, pedale i prekidače na instrument ploči.



UPOZORENJE

Električno podesivo sjedalo funkcionira i kada je paljenje u položaju OFF.

Stoga, djeca NIKAD ne bi smjela biti ostavljena u vozilu bez nadzora.

OPASKA

Za sprječavanje oštećenja sjedala:

- Električno podesivo sjedalo pokreće elektromotor. Upotrebljavajte ga samo kada je potrebno. Pretjerana uporaba može oštetiti električne komponente.
- Električno podesivo sjedalo tijekom uporabe koristi velike količine električne energije. Radi sprečavanja nepotrebnog trošenja električnog sustava, električno podešavanje ne upotrebljavajte duže nego što je potrebno dok je motor isključen.
- Nemojte koristiti dva ili više prekidača električno podesivog sjedala u isto vrijeme. Time se može uzrokovati kvar elektromotora ili električnih komponenti.

Naprijed i nazad (uzdužno podešavanje)



1. Pritisnite prekidač naprijed ili nazad kako bi sjedalo pomaknuli u položaj koji želite.
2. Otpustite prekidač kada je sjedalo u položaju koji želite.

Nagib naslona sjedala

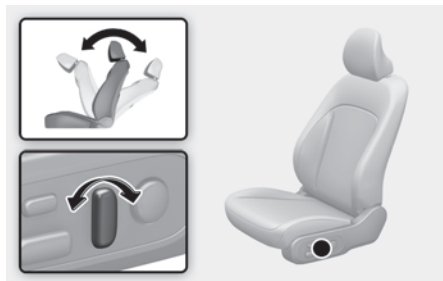

1. Pritisnite prekidač naprijed ili nazad kako bi naslon sjedala pomaknuli u položaj koji želite.
2. Otpustite prekidač kada je sjedalo u položaju koji želite.

Podešavanje nagiba/visine jastuka na kojem se sjedi



- Naginjanje nasjeda sjedala (1)
- Za podešavanje kuta prednjeg dijela nasjeda:
1. Pomaknite prednji dio prekidača gore/dolje kako bi nasjed sjedala pomaknuli u položaj koji želite.
 2. Otpustite prekidač kada je nasjed u položaju koji želite.
 - Visina nasjeda sjedala (2)

Za pomicanje prednjeg dijela nasjeda prema nazad:

1. Pomaknite stražnji dio prekidača gore/dolje kako bi nasjed sjedala pomaknuli u položaj koji želite.
2. Otpustite prekidač kada je nasjed u položaju koji želite.

Lumbalna potpora sjedala

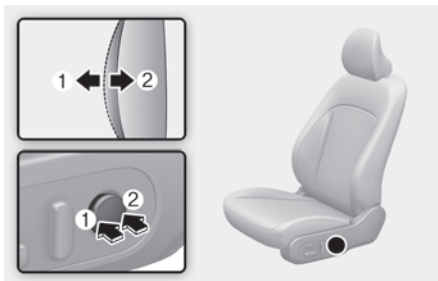

- Lumbalna potpora sjedala može se podešavati prekidačem lumbalne potpore smještenim sa strane sjedala.
- Pritisnite prednji dio prekidača (1) za povećanje potpore ili stražnji dio prekidača (2) za smanjivanje potpore. Otpustite prekidač kada je lumbalna potpora u položaju koji želite.

OPASKA

Nemojte koristiti podešavanje lumbalne potpore nakon što je ona dosegla svoju točku maksimalnog izbočenja. Moguće je oštećenje motora za podešavanje.

Sjedalo Relaxation comfort tipa (vozačko i suvozačko sjedalo)

+ ako je u opremi

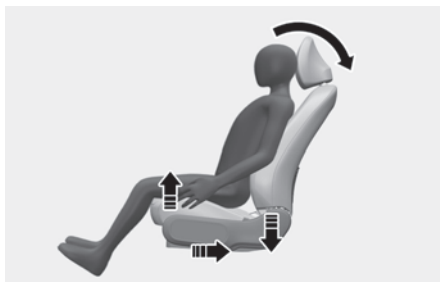

Sjedalo Relaxation comfort tipa raspoređuje točke pritiska tijela na sjedalo tijekom duljeg vremenskog perioda. Sjedalo na taj način umanjuje umor ili neudobnost pružajući optimalnu poziciju sjedenja.

i Obavijest

Pritisnite prekidač za automatski povratak kako biste vratili poziciju sjedala nakon korištenja Relaxation comfort značajke sjedala.

Bilo kakva druga postavka osim automatskog povratka mogu ograničiti spuštanje jastuka nasjeda sjedala.

! OPREZ

Vodite računa o ovim pretpostavkama tijekom korištenja sjedala Relaxation comfort tipa:

- Nemojte koristiti Relaxation comfort značajke dok je vozilo u pokretu. To može povećati opasnost od ozljeda u slučaju naglog zaustavljanja ili sudara.
- Nemojte koristiti Relaxation comfort značajke kad se na stražnjoj klupi prevozi prtljaga ili drugi predmeti.
- Nemojte koristiti Relaxation comfort značajke dok je vozilo u pokretu. Sigurnosni pojasevi možda neće moći obaviti svoju zadaću zbog nedovoljnog prianjanja uz tijelo u slučaju naglog zaustavljanja ili sudara.
- Nemojte koristiti Relaxation comfort značajke ako stražnja sjedala nisu u svojem najdaljem položaju prema nazad i naslon nije uspravan.

Podešavanje relaxation sjedala

- Relaxation comfort prekidač na vozačkom/suvozačkom sjedalu



Aktivacija Relaxation comfort značajke
Pritisnite prekidač (1) dulje od 0,5 sekundi i na infotainment sustavu će se pojaviti alarm. Potom ponovno pritisnite prekidač (1) dulje od 0,5 sekundi.

Ako se prekidač ponovno ne pritisne u roku od 5 sekundi od oglašavanja alarma, Relaxation comfort značajke neće biti aktivirane.

Nakon aktivacije Relaxation comfort značajke:

- Jastuk sjedala će se automatski možda pomaknuti prema naprijed ili prema nazad.
- Podesit će se visina jastuka sjedala, oslonca za noge i nagib naslona.

U ovim slučajevima alarm se javlja na zaslonu infotainment sustava i Relaxation comfort značajke sjedala bit će deaktivirane:

- Mjenjač se ne nalazi u P (Park) položaju (samo za sjedalo vozača).
- Vozilo se kreće brže od 3 km/h (samo za sjedalo vozača).
- Sigurnosni je pojas vezan.

Povratak u snimljeni položaj

Ako pritisnete prednji dio prekidača (2) dulje od 0,5 sekundi dok se sjedalo nalazi u relaxation comfort položaju, sjedalo se vraća u svoj originalni položaj.

Kad je relaxation comfort značajka deaktivirana:

- Sjedalo će se vratiti u ishodišni položaj prije nego je mjenjač stavljen u položaj P (Park).
- Sjedalo će se vratiti u ishodišni položaj.

U ovim slučajevima relaxation comfort sjedalo se neće vratiti u svoj ishodišni položaj za vozača:

- Ako mjenjač nije u položaju P (Park).
- Brzina vozila je viša od 3 km/h.
- Sustav integrirane memorije sjedala vozača je resetiran (ako je u opremi).

Snimanje podešenog položaja

Kako biste snimili podešeni položaj, pomaknite prekidač u željeni položaj i potom pritisnite prekidač (2) 3 puta u roku od 2 sekunde.

i Obavijest

Ako Relaxation comfort značajke nije moguće aktivirati, pokušajte reset Integrated Memory sustav sjedala. Ako ni nakon reseta Integrated Memory sustav sjedala Relaxation comfort značajke nije moguće aktivirati, preporučujemo da posjetite ovlaštenog HYUNDAI trgovca.

Pretinci u naslonima sjedala

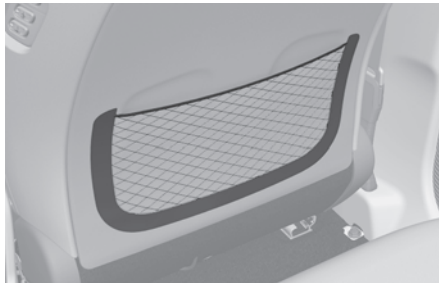

Prednja sjedala straga nude pretince za sitnice.

! OPREZ

Nemojte u pretince na naslonima prednjih sjedala stavljati teške ili oštre predmete. U slučaju nezgode oni mogu izletjeti i ozlijediti putnike.

Stražnja sjedala

Preklapanje stražnjih sjedala

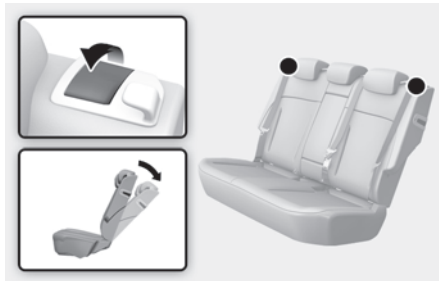

Naginjanje stražnjih sjedala

Za naginjanje naslona:

1. Povucite ručicu za preklop naslona.
2. Držite ručicu i pomaknite naslon u željeni položaj.
3. Kad je naslon u željenom položaju, otpustite ručicu.

Preklapanje stražnjih sjedala

Naslone stražnjih sjedala mogu se preklopiti kako bi omogućili prijevoz dugih predmeta ili povećao obujam prtljažnika.

Prije preklapanja stražnjih sjedala, spustite naslon za glavu u najniži položaj i spremite sigurnosni pojas s obje strane sjedala.



UPOZORENJE

- Nitko se nikad ne smije voziti na preklopljenom naslonu sjedala. To nije pravilan položaj sjedenje i nije moguće korištenje sigurnosnih pojaseva. To, u slučaju naglog kočenja ili sudara, može imati smrtno posljedice.
- Predmeti koji se prevoze na preklopljenom naslovu stražnjeg sjedala ne smiju biti viši od naslona prednjih sjedala. U protivnom u slučaju kočenja ili sudara prijeti nalet predmeta na putnike sprijeda i postoji mogućnost fatalnih ozljeda.

Preklapanje stražnjih naslona:

1. Uspravite naslon prednjeg sjedala i pomaknite sjedalo prema naprijed (ako je potrebno).
2. Spustite naslone za glavu u najniži položaj (pritisnite i držite pritisnut prekidač (1) te gurnite naslon za glavu (2) prema dolje).

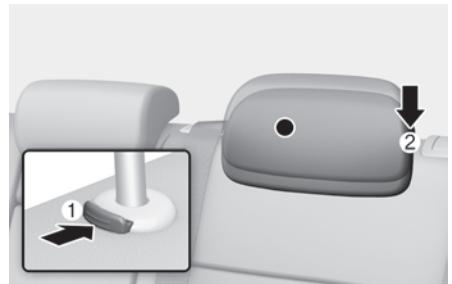

3. Pomaknite sigurnosne pojaseve prema van prije samog obaranja naslona stražnje klupe. Ako to ne napravite, može doći do zaptetljanja sigurnosnih pojaseva i naslona.



4. Povucite ručicu za obaranje naslona te preklopite stražnji naslon prema naprijed.



5. Povucite i držite ručicu koja se nalazi straga na naslonu i preklopite ga prema naprijed.

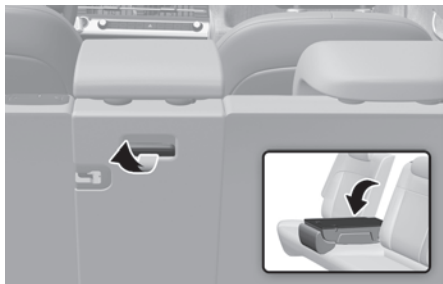

Za vraćanje naslona u prijašnji položaj:

1. Dignite naslon i povucite ga unazad dok držite prednji dio ručice za preklopanje.
2. Naslon mora kliknuti, jer je to znak da je sigurno učvršćen. Kad vraćate naslon u uspravan položaj, provjerite je li kliknuo u mjesto.
3. Pomaknite sigurnosne pojaseve prema van. Ako to ne napravite, može doći do zaptetljanja sigurnosnih pojaseva i njihova oštećenja.



UPOZORENJE

Nakon podešavanja sjedala uvijek provjerite je li sigurno zaključano u mjestu, pokušavajući pomaknuti sjedalo naprijed ili natrag, bez da koristite polugu za otpuštanje. Iznenadno ili neočekivano pomicanje naslona sjedala može izazvati gubljenje kontrole nad vozilom uzrokujući nesreću.



UPOZORENJE

Ne ostavljajte stvari na stražnjim sjedalima, jer one u slučaju naglog kočenja ili nezgode mogu poletjeti prema naprijed i izazvati ozbiljne ozljede ili čak i smrt. Sva prtljaga mora biti u prtljažniku i osigurana od pomicanja.

Naslon za ruke



Naslon za ruke smješten je u sredinu naslona stražnje klupe. Ako ga namjeravate koristiti, izvucite ga iz naslona.

Naslони za glavu

Sjedala vozača i suvozača opremljeni su naslonom za glavu za udobnost i sigurnost putnika. Naslon za glavu ne pruža samo udobnost vozaču i suvozaču, nego također pomaže zaštititi glavu i vrat u slučaju sudara, posebice kod slučajeva naleta na vaše vozilo straga. Ako nema putnika straga, podesite naslone za glavu u njihov najniži položaj kako biste poboljšali vidljivost prema nazad.



UPOZORENJE

- Nikada nemojte podešavati naslon za glavu sjedala vozača dok je vozilo u pokretu.
- Nikada ne upravljajte vozilom s uklonjenim naslonima za glavu jer se u slučaju nesreće mogu dogoditi ozbiljne ozljede putnika. Kada su ispravno podešeni, nasloni za glavu mogu pružiti zaštitu od teških ozljeda vrata.

- Za maksimalnu efikasnost u slučaju nesreće, naslon za glavu treba prilagoditi tako da je sredina naslona za glavu na istoj visini kao i težište glave putnika. Općenito, težište glave većine ljudi je u približnoj visini vrha njihovih očiju.



- Također, prilagodite naslon za glavu što je moguće bliže glavi. Iz tog razloga ne preporučuje se uporaba jastuka koji drži tijelo udaljeno od naslona sjedala.
- Nakon podešavanja naslon za glavu treba kliknuti na mjesto.



UPOZORENJE

Ako netko sjedi na stražnjim sjedalima, naslon za glavu ne smije biti u najnižem položaju.

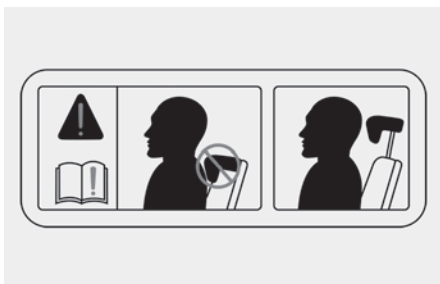

Nasloni za glavu

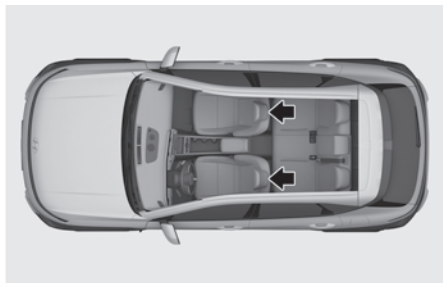

Sjedala vozača i suvozača opremljeni su podesivim naslonima za glavu za udobnost i sigurnost putnika.

Podešavanje visine naslona

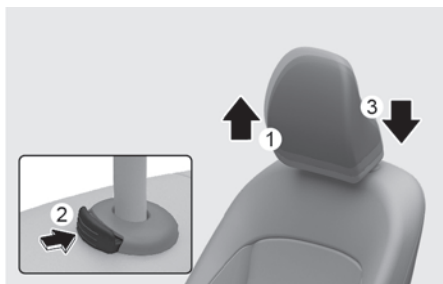

Kako podesiti visinu?

1. Za podizanje naslona za glavu, povucite ga u željeni položaj (1).

Spuštanje naslona za glavu

1. Za spuštanje naslona za glavu, pritisnite i držite tipku za oslobađanje (2) na nosaču naslona.
2. Spustite naslon za glavu na željeno mjesto (3).

OPASKA



Ako naslon sjedala nagnete prema naprijed, a naslon za glavu i sjedalo su podignuti do maksimuma, naslon za glavu može doći u dodir sa sjenilom ili drugim dijelovima vozila.

Uklanjanje/ponovna ugradnja naslona za glavu

Da biste uklonili naslon za glavu:

■ Sjedalo s ručnim podešavanjem



■ Sjedalo s električnim podešavanjem

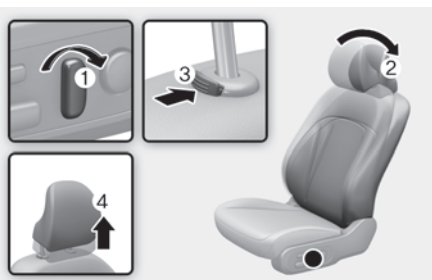

1. Nagnite naslon sjedala unazad (2) prekidačem za podešavanje (1).
2. Podignite naslon za glavu koliko god možete. Pritisnite tipku za otpuštanje (3) dok naslon za glavu povlačite prema gore (4).

UPOZORENJE

NIKADA nemojte dopustiti da se bilo tko vozi u sjedalu koje nema naslon za glavu.

Da biste ponovno ugradili naslon za glavu:

■ Sjedalo s ručnim podešavanjem



■ Sjedalo s električnim podešavanjem

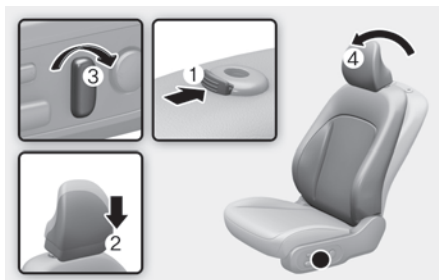

1. Nagnite naslon s pomoću ručice ili prekidača (3).
2. Stavite šipke naslona za glavu (2) u rupe dok držite tipku za otpuštanje (1).
3. Podesite naslon za glavu na odgovarajuću visinu.
4. Vratite naslon sjedala (4) u prvobitnu poziciju s pomoću ručice/prekidača za podešavanje (3).

UPOZORENJE

Uvijek provjerite je li naslon za glavu zaključan u željenom i ispravnom položaju nakon ponovne ugradnje.

Nasloni za glavu straga

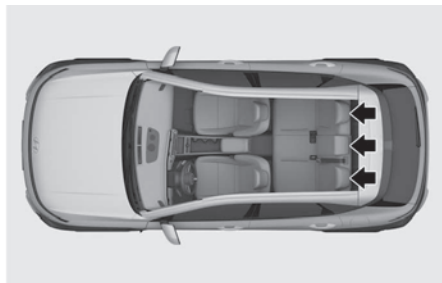

Stražnja su sjedala opremljena naslonima za glavu za sva tri putnika kako bi im pružila udobnost i zaštitu. Nasloni za glavu ne nude samo udobnost za putnike, već i nude zaštitu glave i vrata u slučaju sudara.

Podošavanje visine naslona

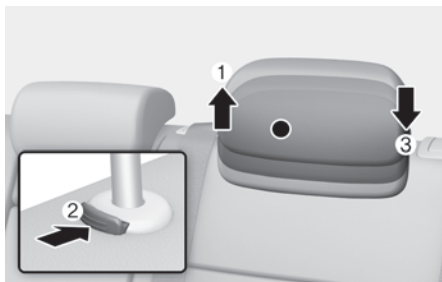

Podizanje naslona:

1. Za podizanje naslona za glavu, povucite ga u željeni položaj (1).

Spuštanje naslona:

1. Za spuštanje naslona za glavu, pritisnite i držite tipku za oslobađanje (2) na nosaču naslona.
2. Spustite naslon za glavu na željeno mjesto (3).

Uklanjanje/ponovna ugradnja naslona za glavu

Da biste uklonili naslon za glavu:

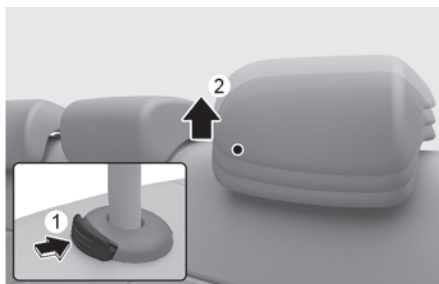

1. Podignite naslon za glavu koliko god možete.
2. Pritisnite tipku za otpuštanje (1) dok naslon za glavu povlačite prema gore (2).

Ponovna ugradnja naslona za glavu

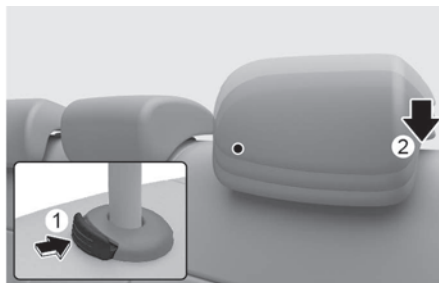

1. Da biste ponovno ugradili naslon za glavu, stavite šipke naslona za glavu (3) u rupe dok držite tipku za otpuštanje (1).
2. Potom podesite naslon za glavu na odgovarajuću visinu.

Grijači sjedala

+ ako su u opremi

Grijači sjedala griju prednja sjedala za vrijeme hladnog vremena.

Za vrijeme toplog vremena ili u uvjetima kad grijanje nije potrebno, neka grijači budu isključeni (OFF).



UPOZORENJE

Putnici moraju biti posebno oprezni kod upotrebe grijača sjedala zbog mogućnosti pregrijavanja ili opekline ako se grijači koriste dugi vremenski period.

Putnici moraju biti u mogućnosti osjetiti ako sjedalo postaje prevruće tako da ga mogu isključiti. Grijači sjedala mogu uzrokovati opekline čak i pri niskim temperaturama, pogotovo ako se koriste dulje vrijeme.

Vozač mora voditi posebnu brigu o sljedećim vrstama putnika:

- Dojenčad, djeca, starije osobe ili osobe s invaliditetom, ili bolnički bolesnici na van-bolničkom liječenju.
- Osobe s osjetljivom kožom ili koje lako izgore.
- Umorni pojedinci.
- Opijeni pojedinci.
- Ljudi koji uzimaju lijekove koji mogu uzrokovati pospanost (tablete za spavanje i dr.)



UPOZORENJE

NIKAD ništa nemojte stavljati na sjedalo što pruža izolaciju od topline (poput deke ili jastuka), ako su uključeni grijači. To može izazvati pregrijavanje sjedala što može dovesti do pregaranja navlake i oštećenja sjedala.

OPASKA - Oštećenje sjedala

- Kad čistite sjedala, nemojte koristiti otapala kao što su razrjeđivači, benzen, alkohol ili benzin. To može oštetiti površinu grijača ili sjedala.
- Kako biste spriječili pregrijavanje površine grijača sjedala, dok su grijači u radu nemojte stavljati na sjedalo ništa što izolira toplinu, kao što su deke, jastuci ili navlake za sjedala.
- Nemojte stavljati nikakve oštre ili teške predmete na sjedala opremljena grijačima sjedala jer mogu oštetiti grijače.
- Nemojte mijenjati navlaku sjedala. Time se može oštetiti sustav grijanja ili ventilacije sjedala.

Grijači prednjih sjedala

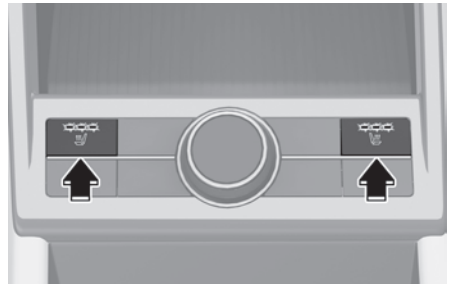

Kad je prekidač paljenja u položaju ON, pritisnite bilo koji od prekidača za grijače sjedala vozača ili suvozača.

- Svaki put kad pritisnete prekidač, postavka temperature sjedala mijenja se i glasi high (visoka), medium (srednje), low (nisko) i OFF (isključeno).
- Grijač se automatski isključuje kad temperatura sjedala dosegne određenu razinu kako bi spriječio niske temperature opekline i automatski će iznova uključiti kad temperatura sjedala padne ispod određene temperature.
- Grijači sjedala vraćaju se u položaj OFF kada god se prekidač paljenja stavlja u položaj ON.

Grijači stražnjih sjedala

+ ako su u opremi



Kad je motor uključen, pritisnite bilo koji od prekidača za grijače stražnjih sjedala. Za uključivanje grijača sjedala dodirnite prekidač grijača kraj svakog sjedala.

- Svaki put kad pritisnete prekidač, postavka temperature sjedala mijenja se i glasi high (visoka), medium (srednje), low (nisko) i OFF (isključeno).
- Grijač se automatski isključuje kad temperatura sjedala dosegne određenu razinu kako bi spriječio nisko-temperaturne opekline i automatski će iznova uključiti kad temperatura sjedala padne ispod određene temperature.
- Grijači sjedala vraćaju se u položaj OFF kada god se prekidač paljenja stavlja u položaj ON.

Hlađenje sjedala

+ ako je u opremi

Ventilacija prednjih sjedala služi njihovom hlađenju. Zrak se ispuhuje kroz male rupe na površini sjedala i naslona sjedala.

Kada rad ventilacije sjedala nije potreban, držite prekidače u položaju OFF.

OPASKA

Kao biste izbjegli oštećenje sjedala pridržavajte se ovih uputa:

- Kad čistite sjedala, nemojte koristiti otapala kao što su razrjeđivači, benzen, alkohol ili benzin. To može oštetiti površinu grijača ili sjedala.
- Nikad ne biste smjeli proliti nikakvu tekućinu po sjedalima, jer bi to moglo blokirati otvore za prolaz zraka i izazvati kvar sjedala.
- Nemojte prekrivati sjedala bilo čime što može omesti protok zraka. Isto tako, nemojte stavljati novine ili plastične vrećice ispod sjedala, jer bi one mogle blokirati otvore za protok zraka i izazvati kvar sjedala.
- Nemojte mijenjati navlaku sjedala. Time se može oštetiti sustav grijanja ili ventilacije sjedala.
- Ako prozračivanje ne radi, iznova pokrenite vozilo. Ako nema promjene, preporučujemo da posjetite ovlaštenog HYUNDAI trgovca.

Prednja hladena sjedala

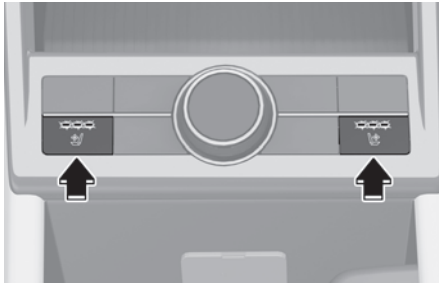

Kad je motor uključen, pritisnite bilo koji od prekidača za hlađenje prednjih sjedala. Za uključivanje hlađenja sjedala dodirnite prekidač kraj svakog sjedala.

- Svaki put kad pritisnete prekidač, postavka hlađenja sjedala mijenja se i glasi high (visoka), medium (srednje), low (nisko) i OFF (isključeno).
- Ventilatori sjedala vraćaju se u položaj OFF kada god se prekidač paljenja stavlja u položaj ON.

SIGURNOSNI POJASEVI

Ovo poglavlje pruža bitne informacije o pravilnom načinu korištenja sigurnosnih pojaseva te upozorava na tipične pogreške i postupke koje nikako ne bi trebalo činiti.

Sustav sigurnosnih pojaseva

Uvijek vežite sigurnosne pojaseve i svakako inzistirajte na tome da ih nose svi putnici. Zračni jastuci su dodatni sustav zaštite, ali oni su konstruirani kao dopuna sigurnosnim pojasevima, nikako zamjena za njih. Na koncu, i zakon nalaže da svi putnici u vozilu moraju biti vezani tijekom vožnje.

UPOZORENJE

SVI putnici za cijelo vrijeme vožnje moraju biti vezani, neovisno o mjestu na kojem sjede.

- Za maksimalnu učinkovitost sigurnosnog sustava, sigurnosni pojasevi moraju se UVIJEK koristiti kad god je automobil u pokretu.
- Sigurnosni su pojasevi najučinkovitiji kada su nasloni sjedala u uspravnom položaju.
- Djeca do 12 godina moraju biti uvijek ispravno zaštićena na stražnjim sjedalima. NIKAD ne dopustite djeci da se voze na suvozačevom sjedalu. Ako dijete starije od 12 godina mora sjediti na suvozačevom sjedalu, pomaknite sjedalo što je dalje moguće i ispravno ga zaštitite u sjedalu.
- NIKAD nemojte prevoziti dijete koje sjedi nekom u krilu.
- Svako dijete mora sjediti na svojem mjestu i biti propisno vezano. Ne dopustite da dijele sjedalo ili sigurnosni pojas.
- Nikad nemojte nositi rameni pojas ispod ruke ili iza leđa. Neispravan položaj pojasa za rame može uzrokovati ozbiljne ozljede u sudaru. Rameni pojas treba biti postavljen preko sredine vašeg ramena i ključne kosti.
- Nemojte nositi savijeni sigurnosni pojas. Savijeni pojas ne može dobro odraditi svoj posao. U sudaru vas može čak i porezati. Provjerite da je remen pojasa ravan i nije savijen.
- Pazite da ne oštetite remenje ili mehanizam sigurnosnog pojasa. Ako je remenje ili mehanizam pojasa oštećen, zamijenite ga.
- Nikad nemojte stavljati pojas preko lako lomljivih predmeta. Ako se dogodi naglo zaustavljanje ili sudar, pojas ih može oštetiti.
- NIKAD nemojte otpuštati sigurnosni pojas tijekom vožnje. To može izazvati gubitak kontrole nad vozilom i nesreću.

- Kopča sigurnosnog pojasa uvijek treba biti čista i ispravna. Neispravna ili blokirana kopča može zatajiti u ključnom trenutku te tako omogućiti ozljeđu vozača i/li putnika.
- Ne pokušavajte izmjene i dopune koje će spriječiti mehanizam podešavanja da zategne pojas, ili spriječiti sklop sigurnosnog pojasa da bude prilagođen za zatezanje.



UPOZORENJE

Oštećeni sigurnosni pojasevi i dijelovi sjedala neće raditi kako je zamišljeno. Uvijek zamijenite sve što je na bilo koji način oštećeno.

- Ako je vozilo sudjelovalo u sudaru, obavezno zamijenite kompletan sustav sigurnosnih pojaseva, čak i ako se čini da nisu ni na koji način oštećeni.
- Pojas ne smije biti zapetljan, oštećen ili oslabljen.
- Ako je bilo koji dio sustava oštećen na bilo koji način, zamijenite sve povezanе komponente.

Indikator upozorenja za sigurnosni pojas

Upozorenje pojasa vozača

■ Instrument ploča



Kao podsjetnik za vozača i suvozača, svjetlo upozorenja sigurnosnog pojasa će treptati ili svijetliti i zvuk upozorenja zvoniti kako slijedi. Svjetlo upozorenja sigurnosnog pojasa će svijetliti otprilike 6

sekundi svaki put kada uključite kontakt, bez obzira na pričvršćivanje pojasa.

Ako je vozačev sigurnosni pojas otkopčan nakon uključivanja kontakta, svjetlo upozorenja sigurnosnog pojasa će svijetliti dok se pojas ne veže. Ako je vozačev sigurnosni pojas otkopčan dok je uključen kontakt, svjetlo upozorenja sigurnosnog pojasa će svijetliti dok se pojas ne veže.

Ako i dalje ne pričvrstite sigurnosni pojas i vozite sporije od 20 km/h, žaruljica upozorenja početi će treptati ili svijetliti dok se ne vežete.

Ako i dalje ne pričvrstite sigurnosni pojas i vozite brže od 20 km/h zvuk upozorenja će zvoniti otprilike 100 sekundi i odgovarajuća žaruljica će treptati.

Upozorenje pojasa suvozača

Kao podsjetnik za vozača i suvozača, svjetlo upozorenja sigurnosnog pojasa će treptati ili svijetliti i zvuk upozorenja zvoniti kako slijedi. Svjetlo upozorenja sigurnosnog pojasa će svijetliti otprilike 6 sekundi svaki put kada uključite kontakt, bez obzira na pričvršćivanje pojasa.

Ako je vozačev sigurnosni pojas otkopčan nakon uključivanja kontakta, svjetlo upozorenja sigurnosnog pojasa će svijetliti dok se pojas ne veže. Ako je vozačev sigurnosni pojas otkopčan dok je uključen kontakt, svjetlo upozorenja sigurnosnog pojasa će svijetliti dok se pojas ne veže.

Ako i dalje ne pričvrstite sigurnosni pojas i vozite sporije od 20 km/h, žaruljica upozorenja početi će treptati ili svijetliti dok se ne vežete.

Ako i dalje ne pričvrstite sigurnosni pojas i vozite brže od 20 km/h zvuk upozorenja će zvoniti otprilike 100 sekundi i odgovarajuća žaruljica će treptati.

UPOZORENJE

Sigurnosni pojas se mora nositi ispravno i postaviti na odgovarajući položaj. Molimo pročitajte i slijedite sve važne informacije i mjere opreza za sigurnost putnika u vozilu - uključujući sigurnosne pojaseve i zračne jastuke - koje su dane u ovom priručniku.

Provjerite da vi i vaši putnici uvijek ispravno koristite sigurnosne pojaseve.

Obavijest

- Čak i ako se na suvozačkom sjedalu ne nalazi nitko, indikator upozorenja će treptati ili svijetliti 6 sekundi.
- Indikator upozorenja sigurnosnog pojasa suvozača može se aktivirati ako se na sjedalo suvozača metne prtljaga.

Upozorenje pojasa putnika straga



Za stražnja vanjska sjedala (desno i lijevo)

- Kao podsjetnik za putnike straga, svjetlo upozorenja sigurnosnog pojasa će treptati ili svijetliti i zvuk upozorenja zvoniti kako slijedi. Svjetlo upozorenja sigurnosnog pojasa će svijetliti otprilike 6 sekundi svaki put kada uključite kontakt, bez obzira na pričvršćivanje pojasa.
- Ako se i dalje ne pričvrsti sigurnosni pojas i vozite brže od 20 km/h, žaruljica upozorenja počeo će treptati ili svijetliti dok se pojas ne veže.
- Nakon toga, odgovarajuće upozorenje vezanja će svijetliti otprilike 35 sekundi, ako vozite brže od 20 km/h bez da je stražnji pojas ukopčan, ili se stražnji pojas otkopča tijekom vožnje.

Središnje stražnje sjedalo

- Kao podsjetnik za putnike straga, svjetlo upozorenja sigurnosnog pojasa će treptati ili svijetliti i zvuk upozorenja zvoniti kako slijedi. Svjetlo upozorenja sigurnosnog pojasa će svijetliti otprilike 6 sekundi svaki put kada uključite kontakt, bez obzira na pričvršćivanje pojasa.
- Ako se pojas ne ukopča kod pokretanja motora, svjetlo upozorenja sigurnosnog pojasa svijetli cca 70 sekundi.
- Ako se pojas otkopča za vrijeme rada vozila pri brzini nižoj od 20 km/h, ili krene da pojas nije vezan indikator upozorenja će svijetliti cca 70 sekundi.
- Ako se stražnji pojas iskopča pri brzini višoj od 20 km/h, odgovarajuće upozorenje vezanja će treptati otprilike 35 sekundi praćeno zvukom upozorenja.
- Ako se stražnja vrata otvore ili zatvore pri brzini nižoj od 10 km/h, upozorenje se neće uključiti čak i ako brzina premaši 20 km/h.

Sustav sigurnosnih pojaseva

Krilni/rameni pojas

Veživanje sigurnosnog pojasa:

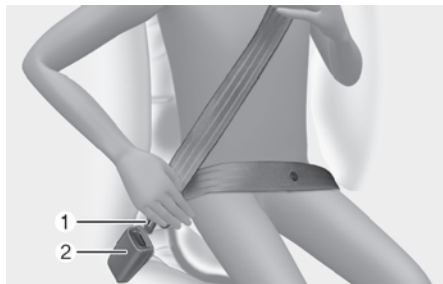

Kako bi vezali sigurnosni pojas, izvadite ga iz spremnika i umetnite metalni dio (1) u kopču (2). Čut će se "klik" kada metalni dio sjedne u kopču. Remen tj. pojas ne smije biti zapetljan.

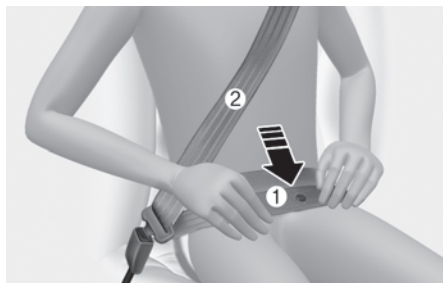

Krilni dio pojasa (1) prebacite preko kuka, a rameni dio (2) preko prsnog koša.

Sigurnosni pojas se automatski podešava na odgovarajuću duljinu nakon što se krilni dio ručno podesi tako da bude udoban oko bokova. Ako se naginjete prema naprijed u sporom, laganom pokretu, pojas će se širiti i kretati s vama.

Ako dođe do naglog zaustavljanja ili udarca, pojas će se zaključati u položaju. Također će blokirati ako se prebrzo pokušate nagnuti prema naprijed.

OPASKA

Ako ne možete glatko izvući sigurnosni pojas iz spremnika, čvrsto ga povucite i potom pustite. To će osloboditi mehanizam te će omogućiti izvlačenje pojasa iz spremnika.



UPOZORENJE

Nepravilno podešen sigurnosni pojas može povećati rizik od ozljede u slučaju nezgode. Uvijek vodite računa o ispravno podešenom pojasu.

- Namjestite krilni dio pojasa što je moguće niže i tijesno preko bokova, a ne na struku. Ako se krilni pojas nalazi previsoko na struku, to može povećati šanse za ozljede u slučaju sudara.
- Ispod ili iznad pojasa ne bi trebale biti obje ruke. Umjesto toga, smjestite jednu ruku ispod ramenog pojasa, a drugu preko pojasa, kao što je prikazano na ilustraciji.
- Uvijek sidrište sigurnosnog pojasa zaključajte u položaju na odgovarajućoj visini.
- Nikada ne stavljajte sigurnosni pojas ispod ruke koja je bliža vratima. Pojas ne smije prelaziti preko vrata ili lica.

Podešavanje visine

Za maksimalnu udobnost i sigurnost možete podesiti visinu sidra ramenog pojasa na jedan od četiri različita položaja. Visina podešavanja sigurnosnog pojasa ne bi trebala biti previše blizu vašem vratu. Nećete biti najučinkovitije zaštićeni.

Rameni dio treba podesiti tako da leži preko prsa i na pola puta preko ramena koje je bliže vratima, a ne preko svojeg vrata.

Za podešavanje visine sigurnosnog pojasa, spustite ili podignite regulator visine u odgovarajući položaj.

- Za podizanje regulatora visine povucite ga prema gore (1). Da biste ga snizili, pritisnite ga prema dolje (3), dok držite tipku za podešavanje visine (2).

Otpustite tipku kako bi se sidro zaključalo na svoje mjesto. Pokušajte kliziti regulatorom visine kako bi bili sigurni da je zaključan.

■ Prednje sjedalo

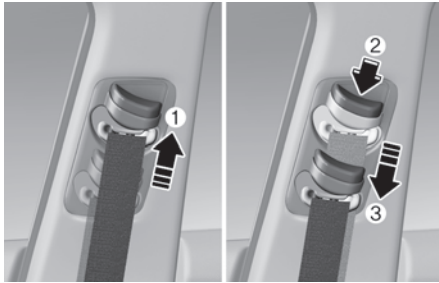

Za oslobađanje sigurnosnog pojasa:

Remen se oslobađa pritiskom tipke za oslobađanje (1) na kopči.

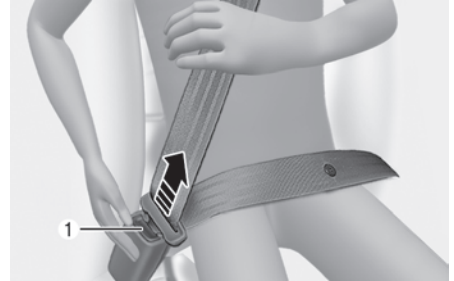

Kada je otpušten, pojas se treba automatski povući u spremnik. Ako se to ne dogodi, provjerite remen kako biste bili sigurni da nije savijen, a zatim pokušajte ponovno.

Stražnje središnje sjedalo (Sigurnosni pojas u 3 točke)

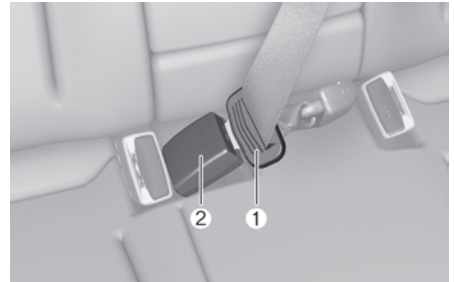

Kako bi vezali sigurnosni pojas, izvadite ga iz spremnika i umetnite metalni dio (1) u kopču (2). Čut će se "klik" kada metalni dio sjedne u kopču. Povucite remen preko ramena kao biste ga napeli. Remen tj. pojas ne smije biti zapetljan.

Kada koristite središnji stražnji sigurnosni pojas, mora se koristiti kopča s "CENTER" oznakom.

i Obavijest

Ako ne možete izvući sigurnosni pojas iz spremnika, čvrsto povucite pojas i pustite ga. Nakon otpuštanja, moći ćete glatko izvući pojas.

! UPOZORENJE

Naslon stražnje klupe mora biti zaključan u mjestu. Ako nije zaključan, može se dogoditi pomicanje naslona tijekom vožnje ili za vrijeme kočenja što može imati za posljedicu teške, pa i fatalne ozljede.

Zatezači sigurnosnih pojaseva

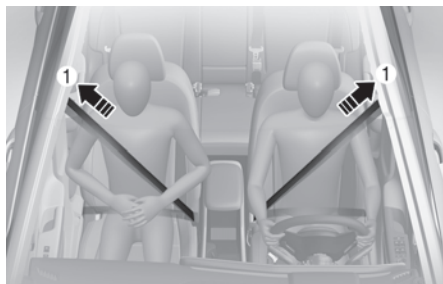

(1) Zatezači prednjih sjedala (prednja i stražnja vanjska sjedala)

Vaše vozilo je opremljeno zatezačima sigurnosnih pojaseva za vozača i suvozača i stražnjih putnika (ako su dio opreme, Retractor Pretensioner).

Svrha zatezača je da sigurnosni pojasevi čvrsto stoje uz tijela putnika u određenim frontalnim sudarima. Zatezači sigurnosnih pojaseva mogu se aktivirati, sa zračnim jastucima, kad je frontalni ili bočni sudar dovoljno jak.

Kad se vozilo naglo zaustavi, ili ako se putnik pokuša prebrzo nagnuti naprijed, zatezač pojasa će se zaključati u položaju. U određenim frontalnim sudarima, zatezači će se aktivirati i povući sigurnosni pojas čvršće uz tijelo putnika.

Ako sustav osjeti preveliku napetost vozačkog ili suvozačevog sigurnosnog pojasa kada se aktivira sustav zatezača,

graničnik tereta unutar spremnika zatezača će otpustiti dio pritiska na zahvaćenom pojasu.

! UPOZORENJE

- Uvijek se vežite i sjedite ispravno u sjedalu.
- Za vašu sigurnost, provjerite da remenje pojasa nije labavo ili savijeno i uvijek sjedite ispravno na svojem sjedalu. Zapetljan pojas neće pružiti potrebni zaštitu u slučaju nezgode.
- Zatezači su konstruirani da rade samo jednom. Nakon aktivacije, zatezače sigurnosnih pojaseva treba zamijeniti. Svi sigurnosni pojasevi, bez obzira na tip, uvijek trebaju biti zamijenjeni nakon sudjelovanja u sudaru.
- Pazite da se na kopču ili oko nje nešto ne zapetlja, jer to može spriječiti ispravno funkcioniranje sigurnosnog pojasa.
- Nemojte pokušavati na bilo koji način servisirati ili popraviti sustav zatezača sigurnosnih pojaseva. To smije raditi samo ovlašteni HYUNDAI trgovac.
- Nemojte udarati sklop zatezača sigurnosnih pojaseva.

! UPOZORENJE

Sklop zatezača sigurnosnih pojaseva postane vruć tijekom aktivacije. Nemojte dirati sklopove zatezača sigurnosnih pojaseva nekoliko minuta nakon što su aktivirani, jer su moguće opekline.

! OPREZ

Popravak prednjeg dijela karoserije može oštetiti sklop zatezača sigurnosnih pojaseva. Stoga preporučujemo da sustav provjerava samo ovlašteni HYUNDAI trgovac.

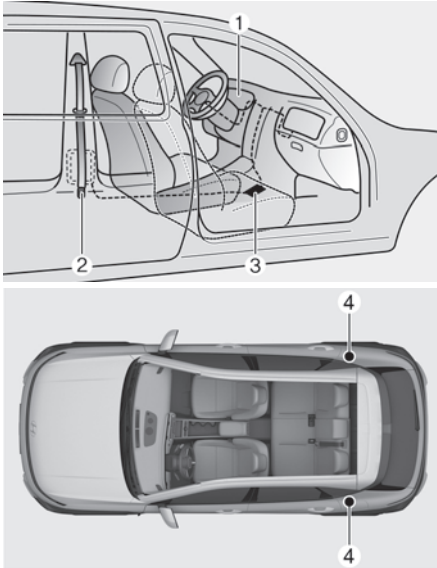

Sustav zatezača sigurnosnih pojaseva uglavnom se sastoji od sljedećih komponenti. Njihova mjesta su prikazana na ilustraciji:

- (1) Svjetlo upozorenja za SRS zračni jastuk
- (2) Retraktor zatezača
- (3) SRS kontrolni modul
- (4) Retraktor zatezača stražnjih pojaseva

OPASKA

Senzor koji aktivira SRS kontrolni modul povezan je sa zatezačima sigurnosnih pojaseva. Kontrolna žaruljica SRS zračnih jastuka na instrument ploči svijetlit će nakon davanja kontakta otprilike 6 sekundi i tad se treba ugasiti.

Ako zatezači sigurnosnih pojaseva ne rade ispravno, kontrolna žaruljica će svijetliti čak i ako zračni jastuci rade ispravno. Ako žaruljica ne svijetli nakon uključivanja kontakta, ostaje upaljena nakon što je svijetlila 6 sekundi ili svijetli kad je vozilo u pokretu, preporučujemo da zatezače sigurnosnih pojaseva i / ili SRS zračne jastuke što je prije moguće pregleda ovlašteni HYUNDAI trgovac.

i Obavijest

- Vozački i suvozački zatezači sigurnosnih pojaseva mogu se aktivirati u nekim čeonim ili bočnim sudarima.
- Kada se aktivira sustav zatezača sigurnosnih pojaseva, može se čuti glasan zvuk i vidjeti fina prašina, što može izgledati kao dim vidljiv u putničkom prostoru. To su normalni uvjeti rada i nisu opasni.
- Iako nije opasna, fina prašina može uzrokovati iritaciju kože i ne smije se udisati u dužim razdobljima. Temeljito operite svu izloženu površinu kože nakon nesreće u kojoj su aktivirani zatezači pojaseva.

Dodatne mjere opreza za sigurnosni pojas

Sigurnosni pojas i trudnoća

Uporaba sigurnosnog pojasa preporučuje se trudnicama kako bi se umanjila vjerojatnost ozljeda u nesreći. Kada se koristi sigurnosni pojas, krilni dio pojasa treba biti postavljen nisko i što je čvršće moguće preko kukova, nikako ne preko trbuha. Za posebne preporuke, savjetujte se kod svojeg liječnika.



UPOZORENJE – Trudnice

- Trudnice i pacijenti su osjetljiviji na udarce i aktivaciju zatezača tijekom naglog zaustavljanja ili sudara. Ako se dogodio sudar u kojem je sudjelovala trudnica, posjetite liječnika.
- Trudnice NIKAD ne smiju stavljati krilni dio pojasa preko područja trbuha gdje se nalazi fetus ili iznad trbuha gdje bi pojas tijekom sudara mogao zgnojčiti fetus.

Korištenje sigurnosnih pojaseva i djeca

Dojenčad i mala djeca

Trebali biste biti svjesni zakona u vašoj zemlji. Dob pri kojoj je potrebno korištenje dječjih sjedalica ili djeca mogu samostalno sjediti se razlikuje od zemlje do zemlje. Provjerite koji su zakoni na snazi u vašoj, ali i u zemlji u koju putujete. Sjedala za dojenčad i/ili dijete moraju biti ispravno postavljena i ugrađena na stražnjim sjedalima. Za više informacija pogledajte “Sigurnosni sustavi za djecu” u ovom poglavlju.



UPOZORENJE

Svaka osoba svaki put u vašem vozilu treba biti pravilno vezana, uključujući dojenčad i djecu. NIKAD ne držite dijete u krilu ili naručju kada je vozilo u pokretu. Inercijska sila nastala tijekom nesreće će izbaciti dijete iz ruku i baciti dijete na unutrašnjost vozila. UVIJEK koristite sigurnosni sustav za dijete koji je prikladan za djetetovu visinu i masu.

Mala djeca su najbolje zaštićena od ozljeda u nesreći kada su pravilno vezana na stražnjem sjedalu sustavom za dijete koje zadovoljava zahtjevima sigurnosnih standarda vaše zemlje. Prije kupnje bilo kojeg sustava za dijete, pobrinite se da ima oznaku kojom se potvrđuje da ispunjava standarde sigurnosti u vašoj zemlji. Sigurnosni standardi moraju biti prikladni za visinu i masu vašeg djeteta. Za ove informacije provjerite naljepnicu na sustavu za dijete. Pogledajte “Sigurnosni sustavi za djecu” u ovom poglavlju.

Veća djeca

Djeca koja su prevelika za sustave za djecu moraju uvijek biti na stražnjem sjedalu i koristiti dostupne krilno/ramene pojaseve. Krilni pojas treba biti zategnut i udoban preko kukova što je niže moguće. Povremeno provjerite kako pojas odgovara. Djetetovo vrpoljenje može pomaknuti pojas iz pravilnog položaja. Djeca su najsigurnija u slučaju nesreće kada su vezana pravilnim sigurnosnim sustavom i/ili sigurnosnim pojaseom na stražnjem sjedalu. Ako veće dijete (u dobi iznad 12 godina) mora sjediti na prednjem sjedalu, dijete mora biti čvrsto vezano raspoloživim krilno/ramenim pojaseom i sjedalo treba biti postavljeno u krajnji stražnji položaj. Djeca u dobi do 12 godina moraju biti osigurana sustavom za djecu na stražnjem sjedalu. NIKADA ne stavljajte dijete starosti do 12 godina na prednje sjedalo. NIKADA ne stavljajte dječju sjedalicu okrenutu prema natrag na prednje sjedalo vozila.

Ako pojas dodiruje djetetov vrat ili lice, smjestite dijete bliže sredini vozila. Ako pojas još uvijek dotiče lice ili vrat djeteta, ono mora biti vraćeno na odgovarajući sustav za dijete na stražnjem sjedalu.



UPOZORENJE

- Nikad ne dopustite da rameni dio pojasa dodiruje djetetov vrat ili lice dok je vozilo u pokretu. Pojas mora biti ispravno podešen.
- Ako sigurnosni pojasevi nisu ispravno vezani i prilagođeni djeci, postoji rizik od smrti ili ozbiljne ozljede.
- Nikad ne dopustite da više od jednog djeteta koristi jedan sigurnosni pojas.

Sigurnosni pojasevi i ozlijeđene osobe

Sigurnosni pojas treba koristiti i kada se prevozi ozlijeđena osoba.

Konzultirajte liječnika za određene preporuke.

Jedna osoba po pojasu

Dvoje ljudi (uključujući i djecu) ne bi smjeli pokušavati koristiti jedan sigurnosni pojas. To može povećati težinu ozljeda u slučaju nezgode.

Nemojte ležati

Kako biste smanjili mogućnost ozljeda u slučaju nesreće i postigli najveću učinkovitost sigurnosnih sustava, svi putnici trebaju sjediti i sjedala trebaju biti u uspravnom položaju kada je vozilo u pokretu.

Sigurnosni pojas ne može pružiti odgovarajuću zaštitu ako osoba leži na stražnjem sjedištu ili ako su prednja sjedala u nagnutom položaju.

Vožnja s nagnutim sjedalima povećava vjerojatnost od ozbiljnih ili smrtonosnih ozljeda u slučaju sudara ili naglog zaustavljanja. Zaštita vašeg sigurnosnog sustava (sigurnosni pojasevi i zračni jastuci) je uvelike smanjena naginjanjem vašeg sjedala.



UPOZORENJE

- NIKAD se nemojte voziti sa spuštenim tj. oborenim naslonom.
- Što je naslon sjedala više nagnut, veća je vjerojatnost da će kukovi putnika skliznuti ispod krilnog pojasa uzrokujući ozbiljne unutarnje ozljede ili da će vrat putnika udariti u rameni pojas.
- Vozači i putnici trebaju uvijek sjediti naslonjeni leđima na naslon sjedala, ispravno vezani i s uspravnim naslonom sjedala.

Njega sigurnosnog pojasa

Sustav sigurnosnih pojaseva se nikada ne treba rastavljati ili modificirati. Osim toga, pazite da sigurnosni pojasevi i mehanizam nisu oštećeni šarkama sjedala, vratima ili drugom zloupotrebom.

Periodični pregled

Svi pojasevi se trebaju povremeno pregledati zbog istrošenosti ili oštećenja bilo koje vrste. Bilo koji oštećeni dijelovi se moraju zamijeniti u najkraćem mogućem roku.

Držite pojaseve čistim i suhim

Sigurnosni pojasevi trebaju biti čisti i suhi. Ako se pojasevi zaprljaju, mogu se čistiti blagom sapunicom i toplom vodom. Izbjeljivač, boja, jaki deterdženti ili abrazivna sredstva ne smiju se koristiti jer mogu oštetiti i oslabiti tkaninu.

Kada zamijeniti sigurnosne pojaseve

Cijeli sklop sigurnosnog pojasa ili sklopove treba zamijeniti ako je vozilo sudjelovalo u nesreći. To trebate učiniti, čak i ako nema vidljivih oštećenja. Ako imate dodatna pitanja o funkcioniranju sigurnosnih pojaseva, preporučujemo da kontaktirate ovlaštenog HYUNDAI trgovca.

SIGURNOSNI SUSTAV ZA DJECU (CRS)

Naša preporuka:
Djeca se uvijek trebaju voziti straga



UPOZORENJE

Djeca trebaju uvijek biti propisno vezana. Djeca svih dobi su sigurnija na stražnjem sjedalu. Nikada ne ugrađujte sjedalicu za dijete ili dojenčad na mjesto suvozača, ako zračni jastuk nije deaktiviran.

Djeca mlađa od 12 godina se uvijek moraju voziti na stražnjim sjedalima i uvijek moraju biti ispravno zaštićena kako bi se smanjila opasnost od ozljeda u slučaju nezgode, naglog kočenja ili naglog manevra.

Prema statistikama, djeca su sigurnija kada su pravilno vezana na stražnjem sjedalu nego na prednjem sjedalu. Djeca koja su prevelika za sustav za dijete moraju koristiti sigurnosne pojaseve.

Trebate biti svjesni specifičnih zakona u vašoj zemlji. Sigurnosni sustavi za djecu moraju biti ispravno postavljeni i ugrađeni na stražnjem sjedalu. Morate koristiti komercijalno dostupan sigurnosni sustav koji zadovoljava zahtjeve sigurnosnih standarda vaše zemlje. Sustavi za dijete obično su dizajnirani da se dijete u vozilu osigura krilnim pojasom ili krilnim dijelom krilno/ramenog pojasa, ili s pomoću gornjeg remena i/ili ISOFIX sidrištima.

Djeca mogu biti ozlijeđena ili smrtno stradati u sudaru ako njihova sjedala nisu ispravno osigurana. Za malu djecu i bebe, moraju se koristiti sjedalice za dijete i sjedalice za dojenčad.

Prije kupnje određenog sustava za dijete, provjerite odgovara li vašem sjedalu u autu i sigurnosnim pojasevima i odgovara li vašem djetetu. Slijedite sve upute proizvođača prilikom instaliranja sigurnosnog sustava za dijete.

Dječje sjedalice (CRS) uvijek trebaju biti straga

Djeca uvijek trebaju biti sigurno smještena u dječju sjedalicu koja odgovara njihovoj dobi i veličini. Sjedalica (bez obzira radi li se onoj koja gleda prema naprijed ili unazad) treba biti sigurno učvršćena za stražnje sjedalo sukladno uputama proizvođača.

Dječju sjedalicu koristite samo sukladno uputama proizvođača.



UPOZORENJE

- Uvijek se pridržavajte uputa proizvođača o ugradnji i korištenju dječjih sjedalice.
- Uvijek vežite dijete sukladno uputama proizvođača dječje sjedalice.
- Nemojte nositi nosiljku za dijete koja se samo zakvači za naslon; ona neće pružiti dostatnu zaštitu u slučaju nezgode.
- Nakon sudara bi ovlašteni HYUNDAI trgovac trebao pregledati cijelo vozilo, pa i dječju sjedalicu i ISOFIX prihvate.

Odabir sigurnosnog sustava za djecu (CRS)

Pravilan odabir sigurnosnog sustava za djecu (CRS):

- Provjerite oznaku proizvođača sjedalice i njeno udovoljavanje sigurnosnim standardima tj. usklađenost s propisima. Sjedalica se smije ugraditi samo ako ispunjava norme ECE-R44 ili ECE-R129.
- Odaberite sjedalicu sukladnu dobi i veličini djeteta. Oznaka ili upute za korištenje će pružiti potrebne informacije.
- Odaberite sjedalicu koja je sukladna namijenjenom mjestu ugradnje u vozilo.
- Proučite i pridržavajte se uputa za ugradnju koje je propisao proizvođač.

Tipovi dječjih sjedalice

Postoje tri glavne kategorije podjele dječjih sjedalice: dječje sjedalice usmjerene prema nazad, dječje sjedalice usmjerene prema naprijed i tzv. podložne tj. booster sjedalice.

Sve se sjedalice dijele prema dobi, visini i težini djeteta.

Dječja sjedalica koja gleda prema nazad



Dječja sjedalica koja gleda prema nazad pruža uporište u naslonu na kojem leži dijete. Sigurnosni pojasevi sjedalice drže dijete čvrsto na mjestu te se tako, kroz konstrukciju sjedalice, smanjuje opterećenje na nježnu kralježnicu i još nerazvijen vrat.

Sva djeca mlađa od godine dana se bez iznimke moraju voziti u dječjoj sjedalici koja gleda prema nazad. Postoje različite dječje sjedalice koje gledaju unazad: Dječja sjedalica koja gleda prema nazad za bebe se može koristiti samo u tom položaju. One koje se mogu preokrenuti i 3 u 1 sjedalice imaju veći kapacitet (težinski i visinski) kad su usmjerene prema nazad pa se mogu dulje koristiti ako dijete gleda unazad.

Dječja sjedalica se smije koristiti dok dijete nije preraslo visinski i težinski limit sjedalice koji je propisao proizvođač sjedalice.

Dječja sjedalica koja gleda prema naprijed



Dječja sjedalica koja gleda prema naprijed drži dijete čvrsto u mjestu s pomoću svojih sigurnosnih pojaseva. Dječja sjedalica se smije koristiti dok dijete nije preraslo visinski i težinski limit sjedalice koji je propisao proizvođač sjedalice.

Kad je dijete preraslo ovaj tip sjedalice, spremno je za korištenje booster sjedalice.

Booster sjedalica

Tzv. booster sjedalica je konstruirana da djetetu omogući korištenje sigurnosnih pojaseva koji su ugrađeni u vozilo. Booster (boost – pojačanje, povišenje, op. aut) sjedalica izdiže dijete u odnosu na sjedalo automobila i tako omogućuje da sigurnosni pojas prelazi preko tijela djeteta na propisan način. Dijete se mora voziti u booster sjedalici dok ne poraste dovoljno da može vezati sigurnosni pojas na propisan način.

Sigurnosni pojas svojim krilnim dijelom mora prolaziti preko kukova, nikako preko trbuha. Rameni dio mora prolaziti preko prsnog koša, ne preko vrata ili lica. Sva djeca moraju biti propisno vezana kako bi se smanjila opasnost od ozljede u slučaju nezgode, naglog kočenja ili nekog drugog naglog manevra.

Ugradnja sjedalica za dijete (CRS)



UPOZORENJE

Dijete može biti ozlijeđeno ili poginuti u sudaru ako sustav za dijete nije ispravno usidren u vozilo i ako dijete nije ispravno zaštićeno u sigurnosnom sustavu za dijete. Prije ugradnje sigurnosnog sustava za dijete pročitajte i slijedite upute proizvođača sustava.

Ne pridržavanje uputa vezanih za sustav za djecu i uputa dobivenih sa sigurnosnim sustavom za dijete može povećati vjerojatnost i/ili ozbiljnost ozljede u nesreći.



UPOZORENJE

Ako nasloni za glavu priječe ispravnu ugradnju dječjih sjedalica (u skladu s uputama proizvođača sjedalice), podesite naslon za glavu na tom mjestu kako bi se sjedalica mogla ispravno ugraditi, ili naslon posve uklonite.

Nakon odabira odgovarajuće dječje sjedalice i provjere može li se ta sjedalica ugraditi na željeno mjesto ostala su još tri koraka za dovršetak ugradnje:

- **Dobro učvrstite dječju sjedalicu za vozilo.** Svaka dječja sjedalica mora biti dobro učvršćena za vozilo s pomoću sigurnosnog pojasa ili ISOFIX kukica i/ li ISOFIX sidrenog pojasa i/ li dodatne uporne noge.
- **Provjerite je li dječja sjedalica dobro učvršćena.** Nakon ugradnje dječje sjedalice guranjem, povlačenjem i rotiranjem provjerite sigurnost učvršćenja sjedalice za vozilo. Sjedalica koja je učvršćena s pomoću sigurnosnog pojasa treba biti ugrađena što je čvršće moguće, ali mali postranični je pomak nemoguće izbjeći. Tijekom ugradnje dječje sjedalice podesite naslon sjedala tako da sjedalica dobro pristaje i sigurno bude smještena.
- **Provjerite je li dječja sjedalica dobro učvršćena.** Još jednom provjerite sigurnost učvršćenja sjedalice u vozilo u skladu s uputama proizvođača.



OPREZ

Sigurnosni pojasevi mogu postati vrlo vrući, posebno ako je auto ostavljen izravno na sunčevoj svjetlosti. Uvijek provjerite kopče sigurnosnog pojasa prije stavljanja djeteta kako bi se izbjegla opasnost od opekline.

Pogodnost svake pozicije u vozilu za ugradnju dječje sjedalice koja se učvršćuje sigurnosnim pojaseom & ISOFIX sustavom u skladu s UN regulativom (za Europu)

(Informacije za korisnike vozila i proizvođače sjedalice)

- Da: pogodno za ugradnju predviđene kategorije sjedalice
- Ne: nije pogodno za ugradnju predviđene kategorije sjedalice
- '-': nije primjenjivo
- Ova tablica prikazuje LHD izvedbu vozila koja se koristi kod nas. Osim za sjedalo suvozača tablica je primjenjiva i za RHD izvedbu. Za suvozačko sjedalo RHD izvedbe koristiti informacije za sjedeći položaj broj 3.

Kategorije sjedalice		Pozicije sjedenja					
		1,2	3		4	5	6
			Airbag ON	Airbag OFF			
Univerzalna za pričvršćenje remenom	Svi težinski razredi	-	Ne	Da ¹ (F, R)	Da (F, R)	Da (F, R)	Da (F, R)
i-size sjedalice	ISOFIX CRF :F2, F2X, R1, R2	-	Ne	Ne	Da (F, R)	Ne	Da (F, R)
Nosiljka (ISOFIX bočno usmjerena sjedalice)	ISOFIX CRF :L1, L2	-	Ne	Ne	Ne	Ne	Ne
ISOFIX dječja sjedalice (tj. sjedalice za bebu)	ISOFIX CRF :R1	-	Ne	Ne	Da (R)	Ne	Da (R)
ISOFIX sjedalice – mala	ISOFIX CRF :F2,F2X, R2,R2X	-	Ne	Ne	Da (F, R)	Ne	Da (F, R)
ISOFIX sjedalice – velika (*: ne booster sjedalice)	ISOFIX CRF :F3,R3	-	Ne	Ne	Da (F, R)	Ne	Da (F, R)
Booster sjedalice – smanjena širina	ISO CRF : B2	-	Ne	Ne	Da	Ne	Da
Booster sjedalice – puna širina	ISO CRF : B3	-	Ne	Ne	Da	Ne	Da

*1): Uvijek ispravno podesite naslon sjedala u uspravni položaj i podignite sjedalo u gornji položaj prije ugradnje univerzalne dječje sjedalice.

i Obavijest

F: usmjerena prema naprijed, R: usmjerena prema nazad

i Obavijest

Nikad nemojte ugrađivati dječju sjedalicu usmjerenu unazad na suvozačko sjedalo ako nije prethodno isključen suvozački zračni jastuk.

Ako je dječja sjedalica nestabilna zbog naslona za glavu, uklonite naslon za glavu s tog sjedala gdje je ugrađena dječja sjedalica.

Broj sjedala	Pozicija u vozilu	Pozicija u vozilu
1	Prednje lijevo	
2	Prednje sredina	
3	Prednje desno	
4	2. red lijevo	
5	2. red sredina	
6	2. red desno	

Preporučene dječje sjedalice (za Europu)

Težinski razred ili visina	Proizvođač	Naziv sjedalice	Tip učvršćenja	ECE Broj odobrenja
40-83 cm	Britax Römer	BABY-SAFE 3 i-SIZE and Flex Base i-Sense	ISOFIX s uporišnom nogom, usmjerena unazad	E1*129R03/04*0060
76-105 cm	Britax Römer	Trifix 2 i-size	ISOFIX i gornji remen	129R-010015
100-150 cm	Cybox	Solution T i-Fix	ISOFIX i sigurnosni pojas	129R-010036
Grupa III	Graco	Booster Basic (Junior III)	Sigurnosni pojas	E11-0444165

Informacije o proizvođaču sjedalice

Britax: <https://www.britax.com>

Cybox: <https://cybox-online.com>

Graco: <https://www.gracobaby.com>

Osiguravanje sustava za djecu s 'ISOFIX' sustavom i sustavom 'sidrišta remena'

ISOFIX je standardizirana metoda ugradnje dječje sjedalice koje eliminira potrebu korištenja standardnih sigurnosnih pojaseva za odrasle kako bi osigurali sjedalicu u vozilu. To omogućuje puno sigurniji i bolji položaj, uz dodatnu prednost lakše i brže instalacije. ISOFIX sistem koristi metalne kukice koje su ugrađene u sjedala. Na te se kukice sjedalice učvrsti s pomoću posebnih prihvata koji su dio sistema. Sjedalo je opremljeno s dvije takve kukice i sposobno je prihvatiti jednu ISOFIX dječju sjedalicu.

Za korištenje ISOFIX sjedalice u vozilu, ugradite sjedalicu sukladnu ISOFIX standardu (ISOFIX sjedalice se smije ugraditi samo ako ima specifično odobrenje za vozilo ili univerzalno odobrenje sukladno regulativi ECE-R44 ili ECE-R129)

Proizvođač sjedalice će uz svoj proizvod isporučiti upute za ugradnju svoje sjedalice u vozilo.

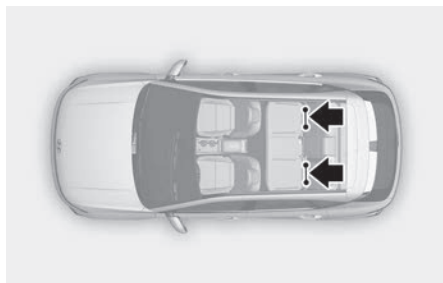

ISOFIX prihvatni su ugrađeni u vanjska stražnja sjedala. Njihov točan smještaj prikazuje ilustracija. Središnja stražnja pozicija nije opremljena ISOFIX prihvata.

UPOZORENJE

Ne ugrađujte dječju sjedalicu na sredini stražnjeg sjedala korištenjem ISOFIX sidrišta vozila. ISOFIX sidrišta su isključivo za lijevo i desno vanjsko stražnje sjedalo. Nemojte zlorabiti ISOFIX sidrišta pokušavajući pričvrstiti dječju sjedalicu u sredini stražnjeg sjedala na ISOFIX sidrišta.

U nesreći ISOFIX priključci dječje sjedalice neće biti dovoljno jaki da osiguraju dječju sjedalicu ispravno u sredini stražnjeg sjedala i mogu se slomiti, uzrokujući teške ozljede ili smrt.

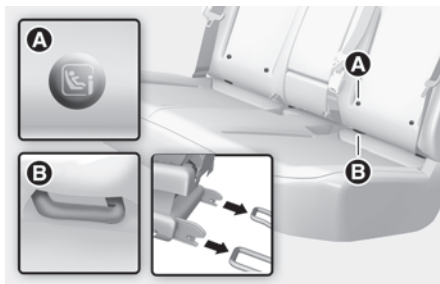

[A] : Indikator položaja ISOFIX sidrišta 

[B] : ISOFIX sidrište

Oba stražnja vanjska sjedala opremljena su parom ISOFIX sidrišta.

ISOFIX prihvatni su ugrađeni u vanjska stražnja sjedala. Njihov točan smještaj prikazuje ilustracija. Središnja stražnja pozicija nije opremljena ISOFIX prihvata.

Za korištenje ISOFIX sjedalice u vozilu, ugradite sjedalicu sukladnu ISOFIX standardu (ISOFIX sjedalice se smije ugraditi samo ako ima specifično odobrenje za vozilo ili univerzalno odobrenje sukladno regulativi ECE-R44 ili ECE-R129).

ISOFIX sidrišta se nalaze između sjedala i naslona, označena ISOFIX ikonom.



UPOZORENJE

Prije ugradnje dječje sjedalice, provjerite da u blizini ili ispred ISOFIX sidrišta nema nekih stranih predmeta (igračke, olovke, žice, kovanice i sl. Ti bi predmeti mogli omesti tj. oštetiti sjedalicu ili ISOFIX sidrište tijekom ugradnje. Ako je potrebno, tj. niste sigurni, neka ovlašteni HYUNDAI trgovac pregleda vozilo.

Ugradnja dječje sjedalice s pomoću ISOFIX sidrišta

Ugradnja i-Size ili ISOFIX kompatibilne dječje sjedalice na stražnja vanjska sjedala:

1. Odmaknite sigurnosni pojas od ISOFIX sidrišta.
2. Uklonite sve ostale predmete koji bi se mogli naći na putu do ISOFIX sidrišta i tako spriječiti sigurno učvršćenje sjedalice.

3. Smjestite dječju sjedalicu na sjedalo pa priključite sjedalicu na ISOFIX sidrišta u skladu s uputama proizvođača sjedalice.
4. Slijedite upute proizvođača sjedalice kako biste ispravno učvrstili sjedalicu s pomoću ISOFIX sidrišta.



UPOZORENJE

Uvijek se pridržavajte uputa za ugradnju i korištenje od proizvođača dječje sjedalice.

- ISOFIX za ugradnju sigurnosnog sustava za djecu na stražnjem sjedalu, sve metalne kopče i poklopci nekorištenih sigurnosnih pojaseva stražnjih sjedala vozila moraju biti ispravno zakopčani i remenje pojaseva mora biti povučeno iza dječje sjedalice kako bi se spriječilo da dijete dohvati i drži nevučeni sigurnosni pojas. Ako metalne kopče ili poklopci nisu zakopčani, dijete može dohvatiti nevučeni sigurnosni pojas što može dovesti do gušenja i ozbiljne ozljede ili smrti djeteta u dječjoj sjedalici.
- Nemojte ugrađivati više od jednog sustava za dijete na jedno sidrište za dječju sjedalicu. Povećano opterećenje može uzrokovati da sidrište ili lanac olabave ili se slome, uzrokujući ozbiljne ozljede ili smrt.
- Nakon nezgode ovlašteni HYUNDAI trgovac mora obavezno provjeriti ispravnost ISOFIX sustava.

Osiguravanje sustava za dijete sa sustavom 'Sidrenog remena'

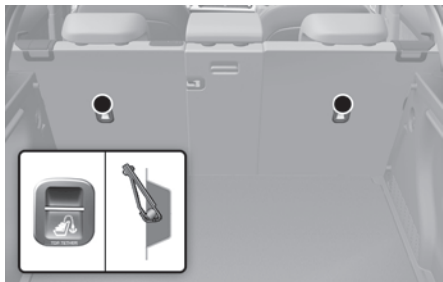

Prvo osigurajte sjedalicu pomoći ISOFIX držača ili sigurnosnog pojasa vozila. Ako je proizvođač sjedalice preporučio njeno osiguranje s pomoću sustava sidrenog remena, spojite ga na sjedalicu i pritegnite.

Držači (sidrišta) za dječju sjedalicu nalaze se na naslonima stražnjih sjedala.



Ugradnja:

1. Usmjerite remen sustava za dijete preko naslona sjedala.
Za vozila s podesivim naslonom za glavu, preusmjerite remen ispod naslona za glavu i između držača naslona, inače stavite remen preko vrha naslona sjedala. Slijedite upute proizvođača sjedalice. Vodite računa da remen nije zapetljan!
2. Spojite kuku remena na odgovarajući držač kuke dječje sjedalice i zategnite kako bi osigurali sjedalo u skladu s uputama proizvođača.
3. Provjerite je li sjedalicu sigurno učvršćena povlačenjem u stranu i prema naprijed. Sjedalicu se ne smije pomicati.



UPOZORENJE

- Uvijek se pridržavajte uputa za ugradnju i korištenje od proizvođača dječje sjedalice.
- NIKAD nemojte sidriti više od jedne sjedalice za dijete na jedan remen ili na jedno sidrište. Povećano opterećenje zbog više sjedalice može uzrokovati pucanje remena ili sidrišta.
- Remen za osiguranje sjedalice ne može raditi ispravno ako je spojen negdje drugdje osim na ispravno sidrište remena.
- Sidrište dječje sjedalice je predviđeno da izdrži samo opterećenja ispravno postavljenog sustava za dijete.
Ni u kom slučaju ne mogu se koristiti za sigurnosne pojaseve ili pojaseve za odrasle ili za pričvršćivanje drugih predmeta ili opreme za vozilo.

Ugradnja sustava za dijete s krilno/ramenim pojasom

Ako ne koristite ISOFIX sjedalicu, za ugradnju sustava za dijete na bilo koje od stražnjih sjedala, učinite sljedeće tj. osigurajte ju sigurnosnim pojasem.



Ugradnja sustava za dijete s krilno/ramenim pojasom

Ugradnja sustava za dijete s krilno/ramenim pojasom:

1. Postavite sustav za dijete na stražnjem sjedalu i usmjerite krilno/rameni pojas oko ili kroz sustav prema uputama proizvođača sustava za dijete. Provjerite da remenje sigurnosnog pojasa nije zapleteno. Remen mora prolaziti kroz vodilicu.
2. Pričvrstite krilni/rameni pojas u kopču. Trebate čuti "klik" zvuk.



i Obavijest

Postavite tipku za oslobađanje tako da joj je lako pristupiti u slučaju nužde.

3. Zakopčajte sigurnosni pojas i potegnite ga da se zategne. Ako trebate stegnuti pojas, gurnite remenje prema spremniku.
4. Nakon ugradnje sigurnosnog sustava za dijete, pokušajte ga pomaknuti u svim smjerovima kako biste bili sigurni da je sigurnosni sustav za dijete sigurno ugrađen.

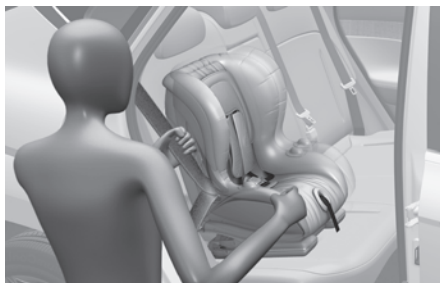

Ako proizvođač zahtijeva ugradnju s pomoću sidrenog pojasa, pogledajte upute na strani 3-38 pod naslovom "Osiguravanje sustava za dijete sa sustavom 'Sidrenog remena'"

Za uklanjanje sjedalice pritisnite kopču i izvucite pojas iz kopče.

Kada otkopčate pojas i pustite da se uvuče u spremnik, pojas će se automatski vratiti u stanje za normalno sjedalo putnika i zaključavanje u slučaju nužde.

ZRAČNI JASTUK - DOPUNSKI SIGURNOSNI SUSTAV

■ LHD izvedba

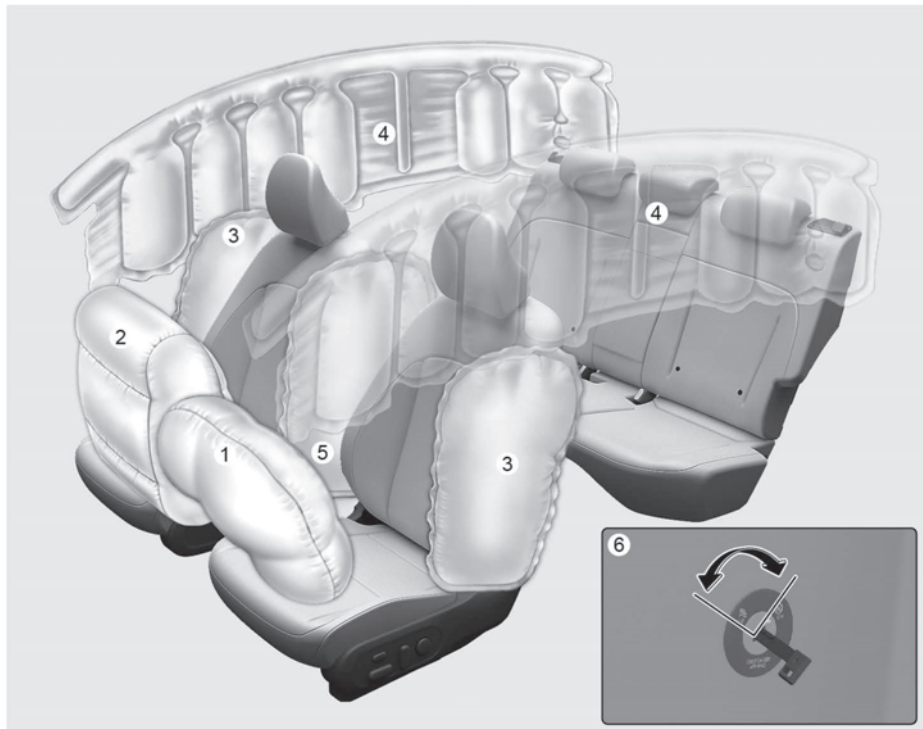

Stvarni oblik zračnih jastuka u vozilu može se razlikovati od ilustracije.

- (1) Vozačev prednji zračni jastuk
- (2) Suvozačev prednji zračni jastuk
- (3) Bočni zračni jastuci
- (4) Zračne zavjese
- (5) Prednji središnji zračni jastuk
- (6) Prekidač za isključivanje suvozačkog zračnog jastuka (ako je u opremi)

■ RHD izvedba

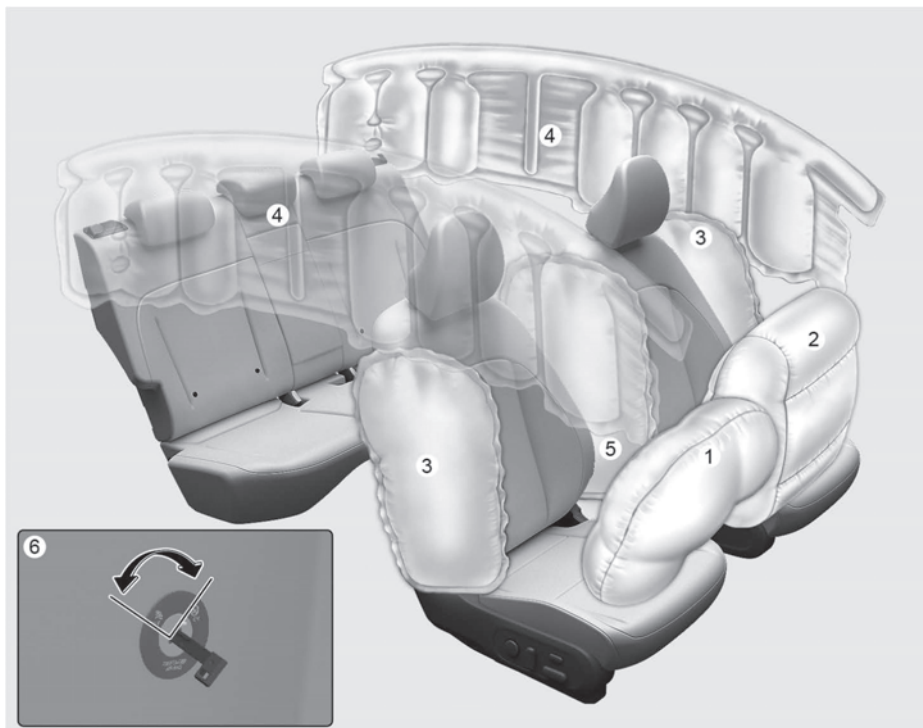

Stvarni oblik zračnih jastuka u vozilu može se razlikovati od ilustracije.

- (1) Vozačev prednji zračni jastuk
- (2) Suvozačev prednji zračni jastuk
- (3) Bočni zračni jastuci
- (4) Zračne zavjese
- (5) Prednji središnji zračni jastuk
- (6) Prekidač za isključivanje suvozačkog zračnog jastuka (ako je u opremi)

Sigurnosni sustavi vašeg vozila

Vozilo je opremljeno dodatnim zračnim jastucima na vozačkom i suvozačkom mjestu.

Prednji zračni jastuci su zamišljeni kao dopuna sigurnosnim pojasevima u tri točke. Da bi zračni jastuci bili učinkoviti, svi putnici moraju biti vezani cijelo vrijeme boravka u automobilu.

Prijete teške, pa i fatalne ozljede ako niste vezani sigurnosnim pojasevima. Zračni jastuci su dopuna sigurnosnim pojasevima, ne i njihova zamjena. Također, zračni jastuci nisu zamišljeni da se aktiviraju u svakoj nezgodi. U nekim slučajevima sigurnosni su pojasevi jedina zaštita.



UPOZORENJE

- **UVIJEK se vežite** – svaki put, svakom prilikom, svi u vozilu! Vozilo jest opremljeno zračnim jastucima, ali prijetje ozbiljne, pa i fatalne ozljede, ako niste vezani u trenutku napuhavanja zračnog jastuka.
- **NIKAD** nemojte ugrađivati dječju sjedalicu na suvozačko sjedalo ako suvozački zračni jastuk nije isključen. Zračni jastuk u napuhavanju može pogoditi i usmrtiti dijete.
- **UVIJEK vežite djecu** mlađu od 12 godina straga. To je najsigurnije mjesto djecu bilo koje dobi. Ako se dijete starije od 12 godina vozi an suvozačkom sjedalu, mora biti propisno vezano, a sjedalo pomaknuto unazad.

- Svi trebaju sjediti s uspravljenim naslonima, uspravno, na sredini jastuka i naslona, uz ispravno vezanje sigurnosnim pojasevima i nogama na podu sve do trenutka zaustavljanja i isključivanja motora. Ako putnik nije na svom mjestu u slučaju sudara ga može ozlijediti zračni jastuk silom svojeg napuhavanja.
- Nitko ne bi trebao sjediti nepotrebno blizu prednjoj konzoli ili oslonjen o bočne obloga vrata.
- Pomaknite sjedalo unazad koliko je moguće da ne dovedete u pitanje nadzor nad vozilom.

SRS dijelovi i funkcije

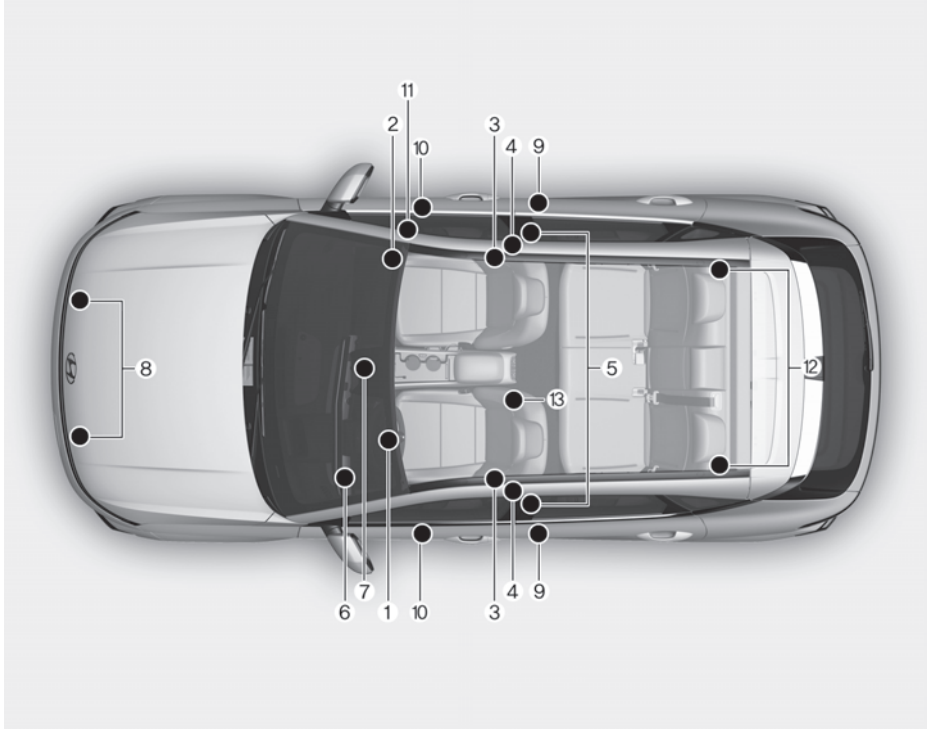

Kako radi sustav zračnih jastuka?

SRS se sastoji od sljedećih komponenti:

- | | |
|--------------------------------------------------|---------------------------------------------------------------------|
| (1) Modul prednjeg zračnog jastuka vozača | (8) Prednji senzori udara |
| (2) Modul prednjeg zračnog jastuka suvozača | (9) Senzori bočnog udara |
| (3) Moduli bočnih zračnih jastuka | (10) Bočni senzori tlaka |
| (4) Moduli zračnih zavjesa | (11) Prekidač (ON/OFF) suvozačkog zračnog jastuka (ako je u opremi) |
| (5) Retraktor zatezača prednji | (12) Retraktor zatezača stražnji |
| (6) Svjetlo upozorenja zračnog jastuka | (13) Modul prednjeg središnjeg zračnog jastuka |
| (7) Modul kontrole SRS (SRSCM)/senzor prevrtanja | |

i Obavijest

Indikator ON/OFF suvozačkog zračnog jastuka nalazi se u prednjoj konzoli.

Gdje se nalaze zračni jastuci?

Vozački i suvozački čeon i zračni jastuci

■ Vozački zračni jastuk



■ Suvozački zračni jastuk

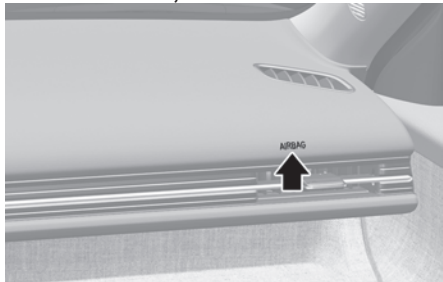

Vaše vozilo je opremljeno sustavom dopunske zaštite (SRS-zračni jastuk) i krilno/ramenim sigurnosnim pojasevima na oba prednja sjedala.

Oznaka za prisutnost sustava su slova "AIR BAG" utisnuta na pokrov jastuka koji se nalaze u sredini upravljača i/ili s vozačeve strane na pokrovu jastuka za koljena smještenog ispod upravljača i sa suvozačeve strane na ploči iznad pretinca za rukavice.

SRS se sastoji od zračnih jastuka koji se nalaze u sredini upravljača, u podlozi ispod stupa upravljača i sa suvozačeve strane na ploči iznad pretinca za rukavice.

Svrha SRS-a je pružiti vozaču i suvozaču dodatnu zaštitu od one koje nudi sustav sigurnosnog pojasa u slučaju frontalnog sudara dovoljne jačine.



UPOZORENJE

- Uvijek koristite sigurnosne pojaseve i sustav za dijete - svako putovanje, svaki put, svi u vozilu!
- Vi i putnici nikada ne bi trebali preblizu sjediti ili nepotrebno se nagnjati u blizini zračnih jastuka. Neprikladno smješteni vozač i putnici se mogu teško ozlijediti napuhavanjem zračnih jastuka.
- Nikada se ne naslanjajte na vrata ili ploču s instrumentima - uvijek sjedite u uspravnom položaju.
- Ne dopustite da bilo tko drži noge na prednjoj konzoli u koju je ugrađen zračni jastuk.
- Nemojte ostavljati nikakve predmete iznad ili blizu modula zračnih jastuka na upravljaču, ploči s instrumentima, i suvozačevoj ploči iznad pretinca jer takvi predmeti mogu uzrokovati štetu ako vozilo sudjeluje u sudaru dovoljno ozbiljnom da uzrokuje aktivaciju zračnih jastuka.
- Nemojte učvršćivati nikakve predmete za vjetrobransko staklo ili unutarnji retrovizor.

ON/OFF prekidač za prednji zračni jastuk suvozača (ako je u opremi)

Prednji zračni jastuk suvozača može se isključiti ako je dječja sjedalica stavljena na suvozačevo sjedalo ili ako suvozačevo mjesto nije zauzeto ili prevozite osobu čije zdravstveno stanje bi eventualna aktivacija zračnog jastuka mogla dodatno ugroziti. Za više informacija pogledajte korisnički priručnik o infotainment sustavu.

Isključivanje suvozačkog zračnog jastuka:

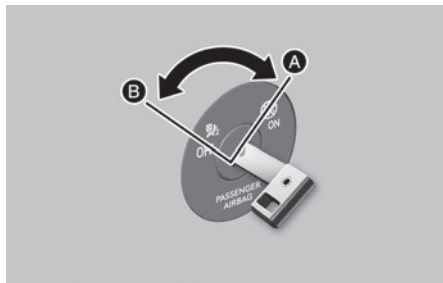

[A] Suvozački zračni jastuk ON
[B] Suvozački zračni jastuk OFF



Kako biste isključili suvozački prednji zračni jastuk, umetnite glavni ključ u prednji suvozački ON/OFF prekidač i okrenite ga u OFF položaj. Pokazivač OFF za prednji zračni jastuk suvozača (🚫) svijetlit će i ostati upaljen sve dok se prednji zračni jastuk suvozača iznova ne aktivira.

Ponovno uključivanje suvozačkog zračnog jastuka:



Za ponovno uključivanje prednjeg zračnog jastuka suvozača, umetnite glavni ključ u ON/OFF prekidač za prednji zračni jastuk suvozača i okrenite ga u položaj ON. Pokazivač OFF za prednji zračni jastuk suvozača će se isključiti i pokazivač ON (🚗) prednjeg zračnog jastuka suvozača svijetlit će oko 60 sekundi.

i Obavijest

ON/OFF indikator suvozačkog zračnog jastuka svijetli oko 4 sekunde nakon što je Start/Stop prekidač okrenut u položaj ON. No, ako je Start/Stop prekidač pritisnut u roku od 3 minute od isključenja vozila, indikator se neće uključiti.

⚠ UPOZORENJE

Odrasla se osoba nikad ne bi smjela voziti na suvozačkom mjestu ako OFF indikator zračnog jastuka svijetli. U slučaju sudara zračni se jastuk neće napuhati ako je ovaj indikator osvijetljen. Uključite suvozački zračni jastuk ili premjestite putnika na stražnju klupu.

Nikad nemojte ugrađivati dječju sjedalicu usmjerenu unazad na suvozačko sjedalo ako nije prethodno isključen suvozački zračni jastuk.

Bočni i središnji prednji zračni jastuk (ako je u opremi)

■ Sjedalo vozača

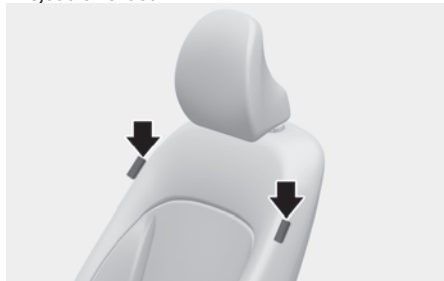

■ Suvozačko sjedalo

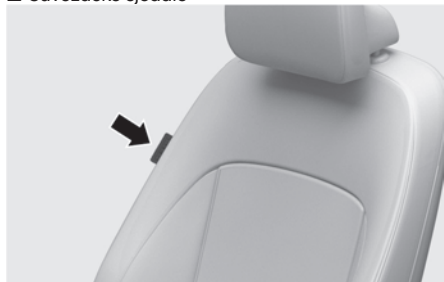

Vaše vozilo je opremljeno bočnim zračnim jastukom u svakom prednjem sjedalu. Svrha zračnog jastuka je pružiti vozaču vozila i/ili suvozaču dodatnu zaštitu na onu koju nudi sam sigurnosni pojas.

Bočni zračni jastuci namijenjeni su aktivaciji tijekom određenih bočnih sudara, ovisno o jačini sudara, kutu, brzini i točki udara.

Bočni zračni jastuci na obje strane vozila su osmišljeni za aktivaciju u slučaju prevrtanja (ako je senzor prevrtanja ugrađen).

Bočni zračni i središnji prednji zračni jastuci nisu osmišljeni za aktivaciju u svim bočnim sudarima niti u svim slučajevima prevrtanja.



UPOZORENJE

Za smanjenje opasnosti od ozbiljnih ili fatalnih ozljeda u slučaju aktivacije zračnih jastuka vodite računa o sljedećim predostrožnostima:

- Bočni zračni jastuk je dopuna za vozačev i suvozačev sigurnosni pojas i nije zamjena za njih. Stoga se Vaši sigurnosni pojasevi moraju nositi u svako doba dok je vozilo u pokretu. Zračni jastuci se aktiviraju samo u određenim uvjetima bočnih udara dovoljno ozbiljnima da uzrokuju značajne ozljede putnicima vozila.
- Vi i putnici nikada ne bi trebali preblizu sjediti ili nepotrebno se nagnjati u blizini zračnih jastuka tj, naslanjati na oblogu vrata ili gurati ruke kroz prozor i sl. Neprikladno smješteni vozač i putnici se mogu teško ozlijediti napuhavanjem zračnih jastuka.
- Za najbolju efikasnost bočnog zračnog jastuka i kako biste izbjegli ozljede otvaranjem bočnog zračnog jastuka, oba putnika na prednjim sjedalima bi trebala sjediti u uspravnom položaju s ispravno pričvršćenim pojasom. Vozačeve ruke trebaju biti na upravljaču na položajima 9:00 i 3:00. Ruke i dlanovi putnika trebaju biti na krilu.
- Nikada nemojte koristiti bilo kakve dodatne navlake za prekrivanje sjedala. Korištenje navlaka za sjedalo može umanjiti efikasnost sustava.
- Ne (o)stavljajte nikakve predmete preko zračnog jastuka ili između sebe i zračnih jastuka.
- Ne (o)stavljajte nikakve predmete (kišobran, torbu, itd.) između ulaznih vrata i na prednjem sjedalu. Takvi predmeti mogu postati opasni projektili i uzrokovati ozljede ako se dopunski bočni zračni jastuk napuše.

- Nemojte ugrađivati nikakve dodatke sa strane ili blizu bočnog zračnog jastuka.
- Da biste izbjegli nepotrebno aktiviranje bočnog zračnog jastuka što može dovesti do ozljede, izbjegavajte udare na senzor bočnog sudara, kada je kontakt upaljen.
- Ako su navlaka sjedala ili sjedalo oštećeni, preporučujemo da se sustav servisira kod ovlaštenog HYUNDAI trgovca.

Zračne zavjese

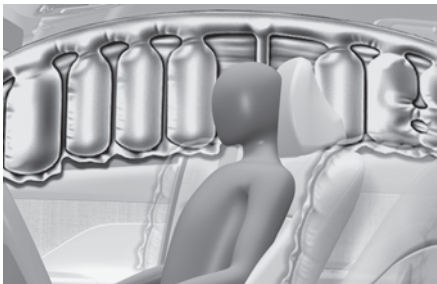

Zračne zavjese nalaze se duž obje strane ruba krova iznad prednjih i stražnjih vrata.

One su osmišljene kako bi zaštitile glave putnika na prednjim sjedalima i putnika na vanjskim stražnjim sjedalima u određenim bočnim sudarima.

Zračne zavjese namijenjene su za aktivaciju tijekom određenih bočnih sudara, ovisno o jačini sudara, kutu, brzini i točki udara.

Zračne zavjese na obje strane vozila su osmišljene za aktivaciju u slučaju prevrtanja (ako je senzor prevrtanja ugrađen).

Zračne zavjese nisu napravljene za aktivaciju u svim bočnim sudarima, naletima naprijed ili straga.



UPOZORENJE

- Kako bi bočni zračni jastuci i zračne zavjese pružili najbolju zaštitu, oba prednja putnika i oba stražnja putnika moraju sjediti u uspravnom položaju s pravilno pričvršćenim sigurnosnim pojasevima.
- Djeca moraju sjediti na odgovarajućem sigurnosnom sustavu za dijete na stražnjem sjedalu.
- Ne (o)stavljajte nikakve predmete preko zračnog jastuka ili između sebe i zračnih jastuka.
- Ne (o)stavljajte nikakve predmete (kišobran, torbu, itd.) između ulaznih vrata i nosača krova. Takvi predmeti mogu postati opasni projektili i uzrokovati ozljede ako zračna zavjesa napuše.
- Nemojte ugrađivati nikakve dodatke sa strane ili blizu zračne zavjese.
- Vi i putnici nikada ne bi trebali preblizu sjediti ili nepotrebno se nagnjati u blizini zračnih jastuka tj, naslanjati na oblogu vrata ili gurati ruke kroz prozor i sl. Neprikladno smješteni vozač i putnici se mogu teško ozlijediti napuhavanjem zračnih zavjesa.
- Nemojte nikad otvarati ili pokušati popravljati zračne zavjese.

Kako radi sustav zračnih jastuka?

SRSCM stalno nadzire sve elemente, dok je prekidač za paljenje uključen, da bi se utvrdilo je li frontalni, gotovo frontalni udar ili bočni udar dovoljno ozbiljan da zahtijeva upotrebu zračnog jastuka ili zatezača sigurnosnog pojasa.

Tijekom frontalnog sudara senzori prate usporenje vozila. Ako je usporenje doseglo potrebnu vrijednost, upravljački modul će aktivirati prednje jastuke u pravom trenutku i uz dovoljnu silu napuhavanja.

Prednji zračni jastuci pomažu zaštititi vozača i suvozača aktivacijom u slučajevima kad sigurnosni pojasevi sami ne mogu pružiti dovoljan stupanj zaštite. Ako je potrebno, aktivirat će se i bočni zračni jastuci i tako uskočiti u pomoć.

- Zračni se jastuci aktiviraju (mogu se napuhati ako je potrebno) samo kada je prekidač za paljenje uključen na ON ili START i mogu se aktivirati u periodu do 3 minute nakon što je vozilo isključeno.
- Zračni se jastuci trenutno napuhuju u slučaju frontalnog ili bočnog sudara (ako je vozilo opremljeno s bočnim zračnim jastucima ili zračnim zavjesama) kako bi se putnici zaštitili od ozbiljnih tjelesnih ozljeda.
- Ne postoji jedna brzina kod koje će se zračni jastuci napuhati. Općenito, zračni jastuci namijenjeni su da se napušu na temelju težine sudara i njegovog smjera. Ova dva faktora određuju hoće li senzori proizvesti elektronski signal za otvaranje/napuhavanje.
- Aktivacija zračnih jastuka ovisi o broju čimbenika, uključujući brzinu vozila, kut udara te gustoće i krutosti vozila ili predmeta koje Vaše vozilo udari u sudaru. Za odluku o aktivaciji, čimbenici nisu ograničeni na ove gore navedene.
- Zračni će se jastuci napuhati i ispuhati u trenu. Gotovo je nemoguće da vidite zračne jastuke kako se napuhuju tijekom sudara. Mnogo je vjerojatnije da ćete jednostavno vidjeti ispuhane zračne jastuke kako vise iz svojih pretinaca nakon sudara.

- Kako bi pružili zaštitu u slučaju sudara, zračni jastuci moraju se napuhati brzo. Brzina napuhavanja zračnog jastuka je posljedica iznimno kratkog vremena u kojem se dogodi sudar i potrebe da se zračni jastuk postavi između putnika i strukture vozila prije nego putnici dotaknu te strukture. Ovakva brzina napuhavanja smanjuje rizik od ozbiljne ili po život opasne ozljede u teškom sudaru, te je stoga nužan dio dizajna zračnog jastuka.
- Međutim, napuhivanje zračnog jastuka također može uzrokovati ozljede koje mogu uključivati ozljede lica, modrice i slomljene kosti, jer brzina napuhavanja također znači da se zračni jastuci otvaraju naglo i velikom silom.
- Postoje okolnosti u kojima kontakt sa zračnim jastukom na upravljaču može uzrokovati smrtonosne ozljede, pogotovo ako je vozač pozicioniran preblizu upravljaču.



UPOZORENJE

Kako biste izbjegli ozljede ili smrt uzrokovanu aktiviranjem zračnih jastuka u sudaru:

- Nikad nemojte smjestiti dječju sjedalicu na suvozačko sjedalo. Djeca moraju uvijek biti propisno vezana i smještena na stražnja sjedala, ako su mlađa od 12 godina.
- Vozač treba sjediti što dalje moguće od zračnog jastuka upravljača (udaljen barem 250 mm), ali ne predaleko da mu bude otežan nadzor nad vozilom.
- Držite upravljač s položajem ruku u 9 i 3 sata položaju (ili 15 do 3)
- Nikad se ništa ili nitko ne smije nalaziti između zračnog jastuka i putnika.
- Suvozač mora pomaknuti svoje sjedalo što je dalje moguće i sjediti naslonjen na naslon sjedala. Nemojte mu nikad dopustiti da digno noge na prednju konzolu!

■ Vozački zračni jastuk (1)



Kad SRSCM detektira sudar čija silina zahtijeva aktivaciju zračnih jastuka, automatski će ih aktivirati.

■ Vozački zračni jastuk (2)



Tijekom aktivacije će šavovi koji su ugrađeni u oblogu programirano popustiti pod silom napuhavanja zračnih jastuka. Daljnje napuhavanje zračnih jastuka je omogućeno potpunim otvaranjem obloga.

Potpuno napuhan zračni jastuk, u kombinaciji s ispravno vezanim zračnim jastukom, usporava pomak tijela vozača i suvozača koja su nošena inercijom prema naprijed te tako smanjuje opasnost od ozljede.

■ Vozački zračni jastuk (3)



■ Suvozački zračni jastuk (4)

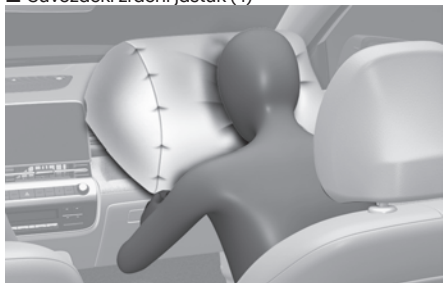

Nakon aktivacije se zračni jastuk odmah počinje ispuhivati omogućujući vozaču vidljivost prema naprijed i zadržavanje kontrole nad vozilom.

UPOZORENJE

Za smanjenje opasnosti od ozbiljnih ili fatalnih ozljeda u slučaju aktivacije zračnih jastuka vodite računa o sljedećim predostrožnostima:

- Nemojte stavljati nikakve predmete (držač za čašu, držač za CD, naljepnice, itd.) na suvozačevu ploču iznad pretinca u kojoj se nalazi zračni jastuk suvozača. Takvi predmeti mogu postati opasni projektili ako se napuše zračni jastuk suvozača.
- Ako stavljate spremnik osvježivača zraka u vozilo, ne postavljajte ga u blizini ploče s instrumentima ili na površini ploče s instrumentima. To može postati opasan projektil ako se napuše zračni jastuk suvozača.

Što očekivati nakon aktivacije zračnih jastuka

Nakon što se zračni jastuci napušu, ispuhat će se vrlo brzo. Napuhani zračni jastuk neće zapriječiti vidno polje vozača niti mu onemogućiti upravljanje. Zračne zavjese mogu ostati djelomično napuhane neko vrijeme nakon aktivacije.

UPOZORENJE

Kada se zračni jastuci napušu, proizvode buku i ostavljaju u zraku unutar vozila dim i prah.

- Otvorite Vaša vrata i/ili prozore što je prije moguće nakon udara kako bi se smanjila nelagoda i spriječilo dugo-trajno izlaganje dimu i prahu.
- Odmah operite i isperite hladnom vodom kožu koja je bila izložena dimu i prahu i konzultirajte se s liječnikom ako se simptomi ne povuku.
- Kada se zračni jastuci otvore, dijelovi upravljača povezani sa zračnim jastukom i/ili na ploči s instrumentima i/ili na obje strane krovnih tračnica iznad prednjih i stražnjih vrata su vrlo vruće. Kako biste spriječili ozljede, nemojte dodirivati unutarne komponente površine za skladištenje zračnih jastuka odmah nakon što se zračni jastuk napuhao.
- Nakon aktivacije zračnih jastuka treba zamijeniti sve komponente. Posjetite što je prije moguće ovlaštenog HYUNDAI trgovca.

Buka i dim nakon aktivacije zračnog jastuka

Kada se zračni jastuci napušu, proizvode buku i ostavljaju u zraku unutar vozila dim i prah. To je normalna pojava i rezultat aktivacije napuhavanja zračnog jastuka. Nakon što se zračni jastuk napuše, možda ćete osjetiti popriličnu nelagodu pri disanju zbog kontakta prsa s pojasom i zračnim jastukom, kao i zbog udisanja dima i praha. Otvorite Vaša vrata i/ili prozore što je prije moguće nakon udara kako bi se smanjila nelagoda i spriječilo dugotrajno izlaganje dimu i prahu.

Iako su dim i prah netoksični, mogu izazvati iritaciju kože (oči, nos i grlo, i sl.). Ako je to slučaj, odmah operite i isperite hladnom vodom i konzultirajte se s liječnikom ako se simptomi ne povuku.

Nemojte Koristiti Dječju Sjedalicu Na Suvozačevom Sjedalu



Nikada nemojte koristiti dječju sjedalicu na suvozačevom sjedalu, ako suvozački zračni jastuk nije deaktiviran.

UPOZORENJE

NIKADA nemojte koristiti dječju sjedalicu usmjerenu prema natrag na sjedalu koje je zaštićeno AKTIVNIM zračnim jastukom, može doći do OZBILJNIH OZLJEDA ili SMRTI DJETETA.

Svjetlo upozorenja zračnih jastuka (SRS)



Svjetlo upozorenja zračnih jastuka na ploči s instrumentima je indikator rada SRS-a. Sustav sam sebe testira u potrazi za neispravnostima. Svjetlo indikatora će svijetliti oko 6 sekundi nakon što se prekidač za paljenje okrene u položaj ON, nakon čega bi se svjetlo upozorenja zračnog jastuka trebalo ugasiti. Ako se to ne dogodi ukazuje na problem tj. neispravnost u radu zračnih jastuka, zračnih zavjesa ili bočnih zračnih jastuka.

UPOZORENJE

Ako se dogodi bilo koji od sljedećih uvjeta, to ukazuje na kvar SRS-a.

- Svjetlo se ne upali nakratko nakon što uključite paljenje.
- Svjetlo ostane upaljeno nakon što je bilo upaljeno otprilike 6 sekundi.
- Svjetlo se upali dok je vozilo u pokretu.
- Svjetlo trepće kad je prekidač za paljenje u položaju ON.

Preporučujemo da sustav pregleda ovlašteni HYUNDAI trgovac što je prije moguće ako se dogodilo bilo što od navedenog.

Zašto se moj zračni jastuk nije aktivirao u sudaru?

Postoje mnoge vrste nesreća u kojima ne treba očekivati da zračni jastuk pruži dodatnu zaštitu. To uključuje udarce straga, ili drugi ili treći sudar u lančanom sudaru, kao i sudare pri niskoj brzini. Stupanj oštećenja vozila je pokazatelj energije udarca koja je apsorbirana i nije pokazatelj jesu li zračni jastuci trebali biti aktivirani ili ne.

Senzori sudara zračnih jastuka

UPOZORENJE

- Nemojte sami udarati, niti dopustiti da bilo koji predmet udari na mjesta gdje su instalirani zračni jastuci ili senzori. To može uzrokovati neočekivano aktiviranje zračnog jastuka, koje bi moglo uzrokovati ozbiljne tjelesne ozljede ili smrt.
- Mogući su problemi ako su kutovi ugradnje senzora promijenjeni zbog deformacije prednjeg branika, karoserije ili B stupa i C stupa, gdje su instalirani senzori bočnog sudara. Preporučujemo da sustav servisirate kod ovlaštenog HYUNDAI trgovca.
- Vaše je vozilo konstruirano da upije udarac i napuše zračni jastuk(e) u određenim sudarima. Postavljanje zaštite branika ili zamjena branika s neoriginalnim dijelovima može negativno utjecati na učinkovitost zračnog jastuka vašeg vozila u sudaru.
- Ako je potrebna vuča vozila, ključ u kontakt bravi mora biti u položaju OFF ili ACC i potom pričekajte 3 minute kako bi se spriječila nenamjerna aktivacija zračnih jastuka.
- Ako je mjesto ugradnje ili kut senzora promijenjen na bilo koji način, zračni se jastuci mogu aktivirati kad ne treba, ili se možda ne napuše kad bi trebali, uzrokujući ozbiljne ozljede ili smrt. Stoga, ne pokušavajte obavljati održavanje na ili oko senzora. Preporučujemo da sustav servisirate kod ovlaštenog HYUNDAI trgovca.



- (1) SRS kontrolni modul / senzor prevrtanja
- (2) Senzor prednjeg udara
- (3) Senzor bočnog udara (tlak)
- (4) Senzor bočnog udara (ubrzanje)

Uvjeti napuhavanja zračnih jastuka

Prednji zračni jastuci



Prednji zračni jastuci namijenjeni su da se napušu pri frontalnom sudaru, ovisno o jačini, brzini i kutu udarca prednjeg sudara.

Bočni zračni jastuci, središnji prednji zračni jastuk i zračne zavjese

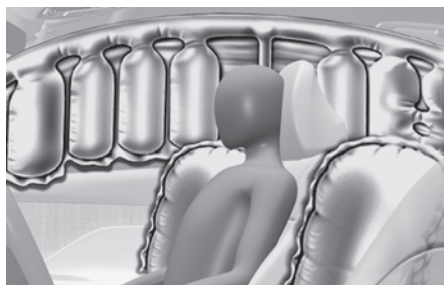

Bočni zračni jastuci i zračne zavjese namijenjeni su da se napušu kada je otkriven udar na senzore bočnog udara, ovisno o jačini, brzini i kutu udarca koji proizlaze iz bočnog udara pri sudaru.

Iako su prednji zračni jastuci (zračni jastuci suvozača i vozača) napravljeni da se napušu samo u slučaju frontalnog sudara, oni se također mogu napuhati u drugim vrstama sudara, ako su prednji senzori otkrivanja sudara primili dovoljan udar. Bočni zračni jastuci (bočni zračni jastuci i/ili zračne zavjese) su napravljeni tako da se napušu samo kod bočnog sudara, ali oni se mogu napuhati i u drugim sudarima, ako su senzori bočnog otkrivanja sudara dobili dovoljan udar.

Ako na karoseriju vozila utječu izbočine ili objekti na neodržavanoj cesti ili na nogo-stupu, zračni jastuci se mogu napuhati. Vozite oprezno na neasfaltiranim cestama ili na površinama nenamijenjenima za promet vozila kako bi se spriječilo nenamjerno aktiviranje zračnog jastuka.

Uvjeti nenapuhivanja zračnog jastuka



U nekim sudarima male brzine zračni jastuci se možda ne napušu. Zračni jastuci su osmišljeni da se ne napušu u takvim slučajevima jer oni ne mogu pružiti dodatnu zaštitu pored sigurnosnih pojaseva u takvim sudarima.



Čeoni zračni jastuci nisu predviđeni da bi se napuhali pri stražnjim sudarima, jer se putnici pomiču unatrag od siline udara. U tom slučaju, napuhani zračni jastuci neće moći pružiti nikakvu dodatnu korist.

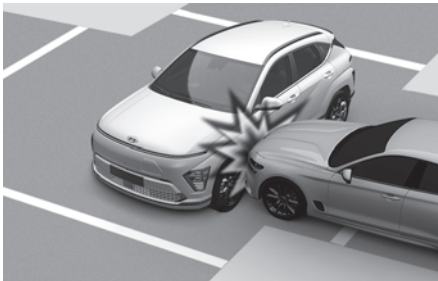

Čeoni zračni jastuci nisu predviđeni da bi se napuhali u bočnim sudarima, jer se putnici pomiču u pravcu sudara, te tako kod bočnih udara, prednji zračni jastuk neće pružiti dodatnu zaštitu putnika.

No, bočni zračni jastuci ili zračne zavjese se mogu napuhati, ovisno o jačini, brzini vozila i kutu udarca.



Kod sudara pod kutem, inercijske će sile usmjeravati putnike u smjeru u kojem zračni jastuci neće moći pružiti nikakvu dodatnu korist, i zato senzori možda ne aktiviraju nijedan zračni jastuk.

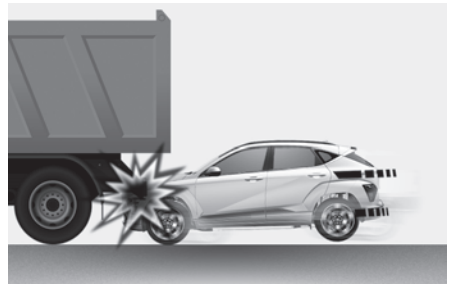

Trenutak prije sudara vozači često jako kočće. Takvo jako kočenje snižava prednji dio vozila uzrokujući da se “odveže” pod vozilo s višim odstojanjem od podloge. Zračni jastuci se ne mogu napuhati u ovoj situaciji “poniranja”, jer sile usporavanja koje detektiraju senzori mogu biti značajno zamijenjene takvim “ponirućim” sudarom.

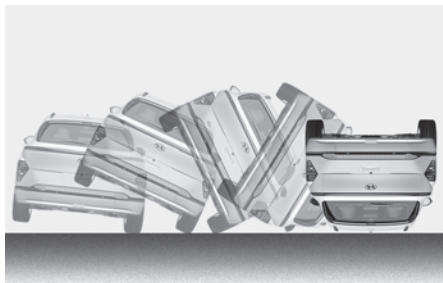

Zračni se jastuci možda ne aktiviraju prilikom prevrtanja jer zračni jastuci ne bi pružili zaštitu za putnike.

Bočni zračni jastuci i zračne zavjese mogu se aktivirati, ako senzor prevrtanja uoči da se vozilo prevrće.

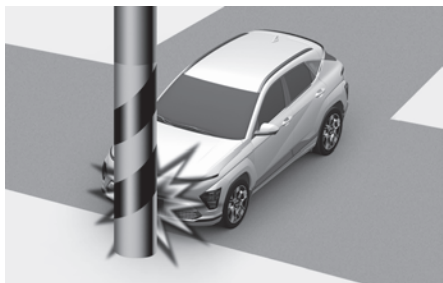

Zračni se jastuci možda ne aktiviraju ako se vozilo sudari s predmetima kao što su dalekovodi ili drveće, gdje je točka udara koncentrirana na jednom području i senzori ne mogu detektirati punu snagu udara.

Njega SRS-a

SRS gotovo ne treba održavati i ne postoje dijelovi koje možete sigurno sami popravljati. Ako svjetlo upozorenja zračnog jastuka ne svijetli kada se uključi kontakt, ili kontinuirano ostaje upaljeno, preporučujemo da sustav odmah pregleda ovlašteni HYUNDAI trgovac.

Preporučujemo da bilo kakve radove na SRS-u, poput uklanjanja, instaliranja, popravaka, ili bilo kakve izmjene na upravljaču izvede ovlašteni HYUNDAI trgovac.

Nepropisno rukovanje SRS-om može uzrokovati ozbiljne tjelesne ozljede.



UPOZORENJE

- Nisu dopuštene nikakve modifikacije žica, uključujući dodavanje bilo kakvih bedževa i sličnih dodataka na pokrov ili izmjene strukture karoserije, jer one mogu negativno utjecati na rad SRS i dovesti do mogućih ozljeda.
- Za čišćenje zračnih jastuka, koristite samo mekanu, suhu krpu ili navlaženu običnom vodom. Otapala ili sredstva za čišćenje mogu negativno utjecati na pokrov zračnih jastuka i pravilan rad sustava.
- Nikada nemojte (o)stavljati nikakve predmete iznad ili blizu modula zračnih jastuka na upravljaču, na ploči s instrumentima i suvozačevoj ploči iznad pretinca za rukavice, jer svaki takav objekt može uzrokovati štetu ako je vozilo u sudaru dovoljno ozbiljnom da uzrokuje da se zračni jastuci napušu.
- Ako dođe do aktivacije, preporučujemo da zračni jastuk zamijeni ovlašteni HYUNDAI trgovac.
- Ako moduli zračnog jastuka moraju biti bačeni, ili ako se vozilo mora otpisati, moraju se poštivati određene mjere opreza. Posavjetujte se s ovlaštenim HYUNDAI trgovcem koji ima sve potrebne informacije. Nepoštivanje ovih mjera opreza može povećati rizik od tjelesnih ozljeda.

Dodatne mjere opreza

Putnici ne bi trebali mijenjati mjesta dok se vozilo kreće. Putnik koji ne nosi pojas tijekom nesreće ili naglog zaustavljanja može biti bačen prema unutrašnjosti vozila, prema drugim putnicima, ili biti izbačen iz vozila.

Nemojte koristiti nikakve dodatke na sigurnosnim pojasevima. Uređaji koji tvrde da poboljšavaju udobnost putnika ili mijenjaju položaj sigurnosnog pojasa mogu smanjiti zaštitu koju pruža sigurnosni pojas i povećati šanse za ozbiljne ozljede u sudaru.

Ne mijenjajte prednja sjedala. Izmjena prednjih sjedala može ometati rad dopunskog sigurnosnog sustava, senzornih komponenti ili bočnih zračnih jastuka.

Ne stavljajte predmete ispod prednjih sjedala. Stavljanje predmeta ispod prednjih sjedala može ometati rad dijelova SRS-a senzora i kabelaške snopove.

Nemojte udarati po vratima. Udarac po vratima dok je prekidač za paljenje u položaju ON može izazvati napuhavanje zračnih jastuka.

Dodavanje opreme ili modificiranje vašeg vozila opremljenog zračnim jastucima

Ako modificirate svoje vozilo promjenom okvira vozila, sustava branika, prednjeg kraja, bočnog lima ili visine vozila, to može utjecati na rad sustava zračnih jastuka u vozilu.

Oznake upozorenja zračnih jastuka

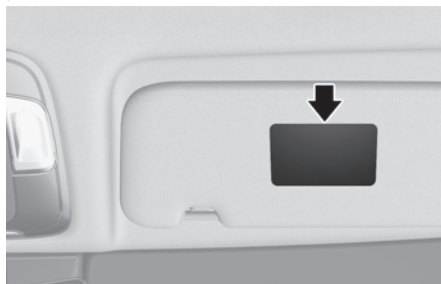

Oznake upozorenja zračnih jastuka su priložene kako bi upozorile putnike o potencijalnim rizicima sustava zračnih jastuka.

Primijetite da su ova vladina upozorenja usredotočena na rizik za djecu.

Također želimo da budete svjesni rizika kojem su odrasli izloženi, a koji su opisani na prethodnim stranicama.

4. Instrument ploča

Instrument ploča.....	4-2
Kontrole instrument ploče.....	4-3
Pokazivači i mjerači.....	4-3
Indikator redukcijskog mjenjača.....	4-6
Indikatori i svjetla upozorenja.....	4-7
Poruke na LCD zaslonu.....	4-19
LCD zaslon.....	4-32
Kontrole LCD zaslona.....	4-23
Modovi LCD zaslona.....	4-23
Korisničke postavke vozila (infotainment sustav).....	4-26
Postavke vozila.....	4-26

INSTRUMENT PLOČA

■ Tip A

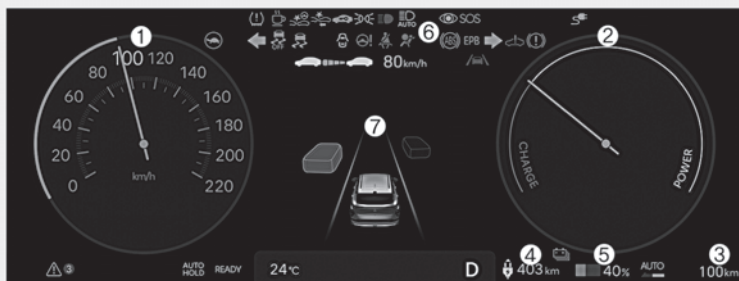

■ Tip B



Stvarna se instrument ploča može razlikovati od ilustracije.

Za više detalja pogledajte 'Pokazivači i mjeraci' u ovom poglavlju.

- (1) Brzinomjer
- (2) Pokazivač razvijanja snage/punjenja baterije
- (3) Pokazivač prevaljene kilometraže
- (4) Udaljenost do pražnjenja
- (5) Pokazivač stanja napunjenosti baterije (SOC – State of Charge)
- (6) Svjetla upozorenja i indikatora
- (7) Zaslone instrument ploče

Kontrole instrument ploče

Upravljanje osvjjetljenjem instrument ploče

Infotainment sustav

Intenzitet osvjjetljenja instrumentne ploče može se podesiti u postavkama infotainment sustava:

Cluster/Head-up display > Brightness.

i Obavijest

Infotainment sustav se može promijeniti nakon ažuriranja softvera. Za više informacija pogledajte priručnik o infotainment sustavu.

! UPOZORENJE

Nikad nemojte podešavati instrument ploču za vrijeme vožnje. To može dovesti do gubitka nadzora nad vozilom što može izazvati teške ozlijede, smrtni slučaj ili oštećenje imovine.

Mjerači

Brzinomjer

■ Tip A



■ Tip B

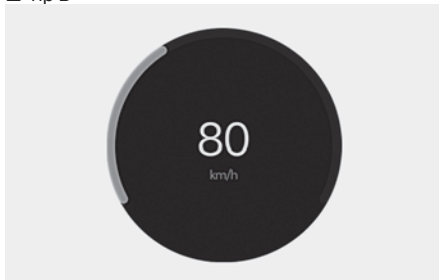

Brzinomjer pokazuje brzinu vozila.

Brzinomjer je kalibriran u kilometrima na sat i/ili miljama na sat.

Pokazivač razvijanja snage/punjenja baterije

■ Tip A



■ Tip B



Ovaj pokazivač prikazuje potrošnju energije vozila i status punjenja/pražnjenja regenerativnih kočnica.

- **POWER:** Prikazuje potrošnju energije vozila tijekom ubrzavanja ili vožnje uzbrdo. Što se više energije troši, pokazivač je više ispunjen tj. prikazuje višu vrijednost.
- **CHARGE:** Prikazuje status punjenja baterije tijekom regenerativnog kočenja (koje dopunjava baterije tijekom vožnje nizbrdo ili tijekom kočenja). Što se više energije dopunjava, niži prikaz na pokazivaču.

Pokazivač napunjenosti visokonaponskih baterija (State of Charge, SOC)

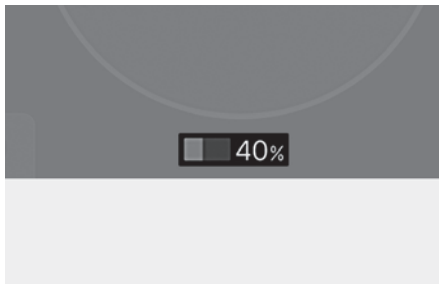

- SOC pokazivač prikazuje status napunjenosti visokonaponskih baterija.
- Mali postotak je znak da u visokonaponskim baterijama nema dovoljno energije. 100% je znak da su visokonaponske baterije posve napunjene.
- Prije vožnje autocestom ili brzom cestom provjerite jesu li visokonaponske baterije dovoljno napunjene.

Kad se prikaz spusti na manje od 20% na SOC pokazivaču, uključuje se indikator (🔋) koji upozorava na nizak kapacitet energije u visokonaponskim baterijama.

Nakon što se uključi indikator (🔋) koji upozorava na nizak kapacitet energije u visokonaponskim baterijama vozilo može prevaliti još dodatnih 30–40 km. Preostali doseg ovisi o brzini vožnje, radu grijanja/klima uređaja, vremenskim uvjetima, stilu vožnje i drugim faktorima. Potrebno je dopunjavanje baterije i ovaj je doseg informativnog karaktera, a ne zajamčen doseg.

OPASKA

Kad se prikaz spusti nisko na SOC pokazivaču napunjenosti visokonaponskih baterija, brzina vozila je ograničena i naposljetku će se vozilo isključiti. Odmah napunite baterije.

Vanjska temperatura

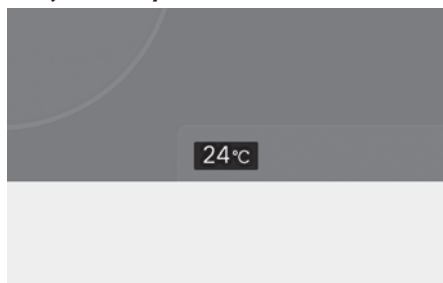

Trenutačna vanjska temperatura prikazana je donjem dijelu instrument ploče. Prikaz temperature je moguć u stupnjevima Celzijusa ili Fahrenheita.

Vanjska temperatura na zaslonu možda se neće odmah promijeniti kao na općem termometru radi sprečavanja nepažnje vozača.

Za promjenu iz °C u °F ili °F u °C, pritisnite: **General > Unit > Temperature unit > °C/°F**

Mjerna jedinica instrument ploče i klima-uređaja će se odmah promijeniti.

Obavijest

Infotainment sustav se može promijeniti nakon ažuriranja softvera. Za više informacija pogledajte priručnik o infotainment sustavu.

Mjerač prevaljene udaljenosti

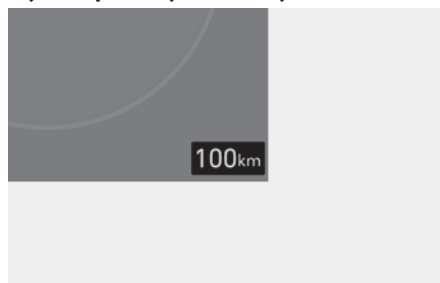

Mjerač prevaljene udaljenosti prikazuje ukupnu udaljenost koju je dosad vozilo prevalo i treba biti korišten kao pokazatelj kad je potrebno redovno servisiranje.

Udaljenost do pražnjenja baterija

Tip A

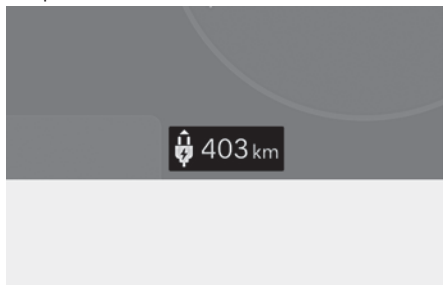

Tip B

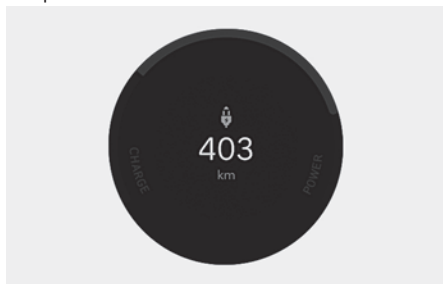

- Udaljenost do pražnjenja je procijenjena udaljenost koju vozilo može prijeći s preostalom energijom u visokonaaponskim baterijama. Udaljenost do pražnjenja ovisi o odabiru SNOW/ECO/NORMAL/SPORT moda.

Za dodatne informacije pogledajte 'Udaljenost do pražnjenja baterija' u vodiču za električna vozila.

i Obavijest

- Ako vozilo nije na ravnoj podlozi ili je došlo do prekida rada akumulatora, funkcija udaljenosti do pražnjenja možda neće raditi pravilno.
- Udaljenost do pražnjenja može se razlikovati od stvarne udaljenosti vožnje, jer se radi o procjeni raspoloživog dosega.
- Udaljenost do pražnjenja baterija ovisi o načinu korištenja i stanju vozila i može se značajno razlikovati od prilike do prilike.

Indikator odabranog stupnja prijenosa

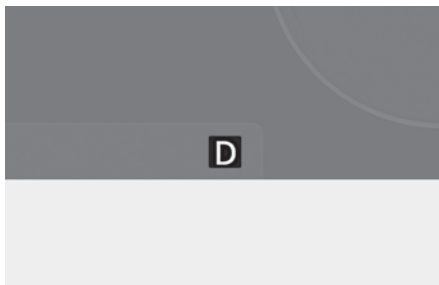

Indikator odabranog stupnja prijenosa prikazuje koji je stupanj prijenosa odabran (D – Drive, R – hod unazad ili P – Park)

Indikator stupnja regenerativnog kočenja

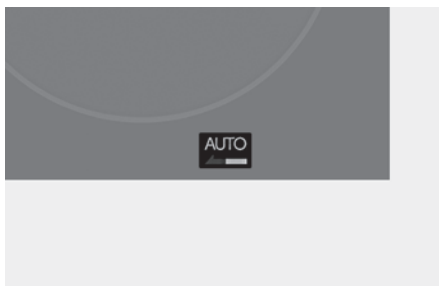

Učinak regenerativne kočnice može se podesiti u stupnjevima povlačenjem ručice za prebacivanje brzina tijekom korištenja regenerativne kočnice.

Za dodatne informacije pogledajte 'Ručica za prebacivanje brzina' (Regenerative Braking Control) u poglavlju 6.

Svjetla upozorenja i indikatori

i Obavijest

Sva svjetla upozorenja provjeravaju se okretanjem prekidača za paljenje u ON. Ako se bilo koje svjetlo ne upali, preporučujemo da sustav provjeri ovlašteni HYUNDAI trgovac. Nakon pokretanja motora, provjerite jesu li sva svjetla upozorenja isključena. Ako su bilo koja još upaljena, to ukazuje na situaciju koja zahtijeva pažnju.

Svjetlo upozorenja spremnosti (Ready indikator)

READY

Ovaj indikator se pali:

Kad je vozilo spremno za vožnju.

- ON: normalna je vožnja moguća.
- OFF: normalna vožnja nije moguća ili postoji neki problem.
- Blinkanje: vožnja samo u nuždi.

Ako se ready indikator ugasi ili blinka, postoji neki problem u sustavu.

Preporučujemo da posjetite ovlaštenog HYUNDAI trgovca koji će pregledati vozilo.

Svjetlo upozorenja servisa (Service Warning Light)



Ovaj indikator se pali:

- Kad je START/STOP prekidač u položaju ON, ovo svjetlo upozorenja će svijetliti otprilike 3 sekundi i onda se ugasi.
- Kad postoji neki problem u električnom sustavu vozila ili povezanim sustavima i njegovim dijelovima poput senzora i sl.

Ako se svjetlo upozorenja upali tijekom vožnje ili ne ugasi odmah nakon pokretanja vozila, preporučujemo da posjetite ovlaštenog HYUNDAI trgovca koji će pregledati vozilo.

Svjetlo upozorenja ograničene snage (Power Down Warning Light)



Snaga je ograničena zbog ovih razloga.

- Razina energije u visokonaponskim baterijama je ispod određene razine ili pada napon.
- Temperatura motora ili visokonaponskih baterija je previsoka ili preniska.
- Postoji neispravnost/kvar u sustavu hlađenja koji utječu na performanse vozila.

OPASKA

- Nemojte naglo ubrzavati ili pokretati vozilo dok svijetli Power Down Warning Light.
- Kad razina energije u visokonaponskim baterijama padne ispod određene razine odmah dopunite baterije. Vozilo ne bi trebalo voziti, jer možda neće biti u stanju svladati neki uspon ili krenuti unazad uslijed nedostatne snage sustava.

i Obavijest

Ako nisu odjednom uključeni indikatori servisa i Power down warning nije u pitanju kvar.

Svjetlo upozorenja punjenja (Charging Indicator Light)



Ovaj indikator svijetli:

Tijekom punjenja visokonaponskih baterija.

Kad se utičnica spoji, zeleni indikator je uključen oko 1 minute.

Svjetlo upozorenja niske napunjenosti visokonaponskih baterija (High Voltage Battery Level Warning Light)



Ovaj indikator se pali:

Kad su visokonaponske baterije gotovo prazne.

Čim se uključi svjetlo upozorenja niske napunjenosti visokonaponskih baterija napunite baterije.

Svjetlo upozorenja sigurnosnog pojasa



Ovo svjetlo upozorava vozača da nije vezan.

Za više detalja provjerite 'Sigurnosne pojaseve' u poglavlju 3.

Svjetlo upozorenja zračnog jastuka



- Ovo svjetlo upozorenja će svijetliti otprilike 6 sekundi svaki put kad okrenete prekidač za paljenje u položaj ON.
- Ovo svjetlo se uključuje i kad SRS ne radi pravilno. Ako se svjetlo SRS zračnog jastuka ne upali, ili ostaje upaljeno nakon što je svijetlilo 6 sekundi kad ste prekidač za paljenje okrenuli u položaj ON ili pokrenuli motor, ili ako se upali tijekom vožnje, preporučujemo da sustav pregleda ovlaštenu HYUNDAI trgovac.

Svjetlo upozorenja regenerativne kočnice (Regenerative Brake Warning Light)



Ovaj indikator svijetli:

Kad regenerativna kočnica ne radi i kočnice ne rade kako bi trebale. To izaziva istovremeno paljenje Brake Warning light (crveno) i Regenerative Brake Warning Light (žuto).

Ako se to dogodi, vozite polako i osobito pažljivo i preporučujemo da odmah posjetite ovlaštenog HYUNDAI trgovca.

Pedala kočnice može otvrdnuti u odnosu na svakodnevno stanje i zaustavni se put može produljiti.

Upozorenje parkirne kočnice i kočione tekućine



- Ovo svjetlo svijetli kad je parkirna kočnica postavljena s prekidačem za paljenje u položaju START ili ON. Svjetlo upozorenja treba se ugaziti kad je parkirna kočnica otpuštena.
 - Svijetli oko 3 sekunde
 - Svijetli ako je kočnica uključena.
- Svijetli ako je kočnica uključena.
- Svijetli ako je razina kočničke tekućine niska.
 - Ako upozorenje svijetli i nakon što je kočnica isključena, to je znak da je razina tekućine u kočnicama niska.

Ako svjetlo upozorenja ostaje upaljeno:

1. Vozite oprezno do najbližeg sigurnog mjesta i zaustavite Vaše vozilo.
2. S ugašenim motorom, provjerite razinu kočione tekućine odmah i dodajte tekućinu po potrebi (vodite se uputama 'Kočnička tekućina' u poglavlju 9). Zatim provjerite sve kočione komponente za curenje tekućine. Nemojte pokretati vozilo ako je curenje otkriveno, svjetlo upozorenja ostaje upaljeno ili ako kočnice ne rade pravilno. Preporučujemo da se vozilo odvuče do bilo kojeg ovlaštenog HYUNDAI trgovca na provjeru kočionog sustava i potrebne popravke.

Dvostruke dijagonalne kočnice

Vaše vozilo je opremljeno dijagonalno povezanim kočnicama u dva nezavisna kruga. To znači da još uvijek imate kočenje na dva kotača čak i ako se jedan od krugova pokvari. Sa samo jednim ispravnim krugom, veći je hod papučice kočnice i veći je pritisak na papučici potreban za zaustavljanje automobila.

Također, automobil će imati dulji put zaustavljanja sa samo djelomično ispravnim kočnicama.

Ako kočnice otkazu dok vozite, prebacite u nižu brzinu za dodatno kočenje motorom i zaustavite automobil čim je sigurno da to učinite.

UPOZORENJE

Vožnja s upaljenim svjetlom upozorenja je OPASNO. Ako upozorenje svijetli i nakon što je kočnica isključena, to je znak da je razina tekućine u kočnicama niska.

Ako svjetlo upozorenja kočnica ostaje upaljeno, preporučujemo da sustav provjeri ovlaštteni HYUNDAI trgovac.

Svjetlo upozorenja sustava protiv blokiranja kočnica (ABS)



- Ovo svjetlo svijetli ako je prekidač za paljenje okrenut u ON i gasi se za otprilike 3 sekunde ako sustav radi normalno.
- Ako svjetlo upozorenja ABS ostaje upaljeno, upali se tijekom vožnje, ili se ne upali kad se prekidač za paljenje okrene u položaj ON, to je znak da možda postoji problem s ABS-om.

Ako se ovo dogodi, preporučujemo da sustav provjeri ovlaštteni HYUNDAI trgovac. Normalni sustav kočenja još uvijek će raditi, ali bez asistencije sustava protiv blokiranja kočnica.

Svjetlo upozorenja sustava za elektroničku raspodjelu sile kočenja (EBD)



Ako dva svjetla upozorenja svijetle u isto vrijeme tijekom vožnje, sustavi ABS i EBD u Vašem vozilu možda su se pokvarili.

U ovom slučaju, Vaš ABS i uobičajen sustav kočenja možda neće raditi normalno. Preporučujemo da sustav provjeri ovlaštteni HYUNDAI trgovac.

UPOZORENJE

Svjetlo upozorenja sustava za elektroničku raspodjelu sile kočenja (EBD)

Ako su oba svjetla upozorenja ABS-a i kočnica upaljena i ostaju upaljena, sustav kočenja Vašeg vozila neće raditi normalno. Stoga možda doživite neočekivanu i opasnu situaciju tijekom naglog kočenja.

U ovom slučaju, izbjegavajte brzu vožnju i naglo kočenje.

Preporučujemo da sustav provjeri ovlaštteni HYUNDAI trgovac.

Obavijest

Svjetlo upozorenja sustava za elektroničku raspodjelu sile kočenja (EBD)

Ako se svjetlo upozorenja ABS ili svjetlo upozorenja EBD upali i ostaje upaljeno, brzinomjer ili mjerac puta možda neće raditi. Također, svjetlo upozorenja EPS može zasvijetliti i težina upravljača može se povećati ili smanjiti.

U ovom slučaju, preporučujemo da sustav provjeri ovlaštteni HYUNDAI trgovac što je prije moguće.

Svjetlo upozorenja sustava Motor Driven Power Steering (MDPS) (električni servo upravljač)



- Ovo svjetlo indikatora pali se nakon što je ključ za paljenje okrenut u položaj ON i zatim će se, nakon cca 3 sekunde, ugasi.
- Ovo se svjetlo također pali kad MDPS ima neke probleme.

Ako se upali tijekom vožnje, preporučujemo da sustav provjeri ovlašteni HYUNDAI trgovac.

Glavno svjetlo upozorenja (Master Warning Light)



Ovo se svjetlo pali:

Ako postoji neispravnost u nekom od ovih sustava:

- Neispravnost u sustavu Forward Collision-Avoidance Assist (ako je dio opreme)
- Neispravnost u sustavu Blind-Spot Collision Warning (ako je dio opreme)
- Radar sustava Blind-Spot Collision Warning je blokiran (ako je dio opreme)
- Neispravnost u sustavu Rear Cross-Traffic Collision-Avoidance Assist (ako je dio opreme)
- Radar sustava Rear Cross-Traffic Collision-Avoidance Assist je blokiran (ako je dio opreme)

- Neispravnost u sustavu LED svjetala (ako je dio opreme)
- Neispravnost u HBA sustavu automatskih dugih svjetala (ako je dio opreme)
- Neispravnost u sustavu Smart Cruise Control (ako je dio opreme)
- Radar sustava Smart Cruise Control je blokiran (ako je dio opreme)
- Neispravnost u sustavu Lane Following Assist (ako je dio opreme)
- Neispravnost vrata / poklopca prtljažnika
- Niska razina tekućine za pranje vjetrobrana
- Neispravnost u 4WD sustavu pogona an sve kotače (ako je dio opreme)
- Neispravnost u sustavu nadzora tlaka u gumama (TPMS) (ako je dio opreme)

Ako se problem otkloni, Master Warning light se gasi.

Svjetlo upozorenja EPB (elektronička parkirna kočnica)

EPB

- Svjetlo upozorenja EPB će svijetliti kad se prekidač za paljenje okrene u ON, ali treba se ugasi nakon otprilike 3 sekunde.
- Kad postoji kvar u sustavu EPB (elektronička parkirna kočnica) Ako svjetlo upozorenja upali preporučujemo da sustav provjeri ovlašteni HYUNDAI trgovac.

i Obavijest

Elektronička parkirna kočnica (EPB) – indikator kvara

Indikator kvara EPB može svijetliti kad se ESC indikator upali kao znak da ESC ne radi pravilno, ali ako se ovo dogodi, to nije znak da je EPB pokvaren.

Svjetlo upozorenja niskog tlaka u gumama



Znak niskog tlaka u gumama/indikator kvara TPMS-a

- Znak niskog tlaka u gumama pali se na 3 sekunde nakon što je prekidač za paljenje okrenut u položaj ON.
- Znak niskog tlaka u gumama i položaja gume svijetli kad je jedna ili više Vaših guma vrlo slabo napumpana. (Znak niskog tlaka u gumama svijetli na LCD zaslonu i pokazuje koja je guma preslabo napumpana).

Za više detalja, pogledajte “TPMS” u poglavlju 8.

Svjetlo upozorenja sustava upozorenja na nalet na vozilo ispred

+ ako je u opremi



Indikator sustava svijetli:

- Kad je Start/Stop prekidač u položaju ON
 - Svijetli cca 3 sekunde i potom se gasi.
- [Stalno žuto] Kad je Forward safety sustav isključen ili FCA sustav onemogućen u radu ili u kvaru.
- [Trepće crveno] Kad Forward safety ili FCA sustav radi tj. aktivirao se.

Ako indikator i dalje svijetli žuto i nakon što je strana tvar uklonjena sa senzora, preporučujemo da vozilo što je prije moguće provjeri ovlašteni HYUNDAI trgovac.

Za više detalja o radu Forward Collision Avoidance Assist (FCA) sustava (ako je u opremi) pogledajte poglavlje 7.

Svjetlo upozorenja upravljača

 ako je u opremi



Indikator sustava svijetli:

- Kad je Start/Stop prekidač u položaju ON
 - Svijetli cca 3 sekunde i potom se gasi.
- [Stalno žuto] Kad je Forward safety sustav isključen ili FCA sustav onemogućen u radu ili u kvaru.
- [Trepće crveno] Kad Forward safety ili FCA sustav radi tj. aktivirao se.

Ako indikator i dalje svijetli žuto i nakon što je strana tvar uklonjena sa senzora, preporučujemo da vozilo što je prije moguće provjeri ovlaštene HYUNDAI trgovac.

Za više detalja o radu Forward Collision Avoidance Assist (FCA) sustava (ako je u opremi) pogledajte poglavlje 7.

Svjetlo upozorenja na umor vozača (Driver Attention Warning)

 ako je u opremi



Ovaj indikator se pali:

- Kad je Start/Stop prekidač uključen (položaj ON), žuti indikator svijetli cca 3 sekunde i potom se gasi
- [Stalno žuto] Kad je prednja kamera blokirana ili je DAW funkcija onemogućena ili u kvaru

Ako indikator i dalje svijetli žuto i nakon što je strana tvar uklonjena sa senzora, preporučujemo da vozilo što je prije moguće provjeri ovlaštene HYUNDAI trgovac.

Ovaj indikator trepće

- [Trepće žuto] Kad sustav sugerira da je vrijeme za odmor vozača.

Za više detalja o radu Driver Attention Warning (DAW) sustava (ako je u opremi) pogledajte poglavlje 7.

Indikator kvara TPMS-a će svijetliti nakon treptanja otprilike 1 minutu ili trepće u intervalima od 3 sekunde:

- Kad postoji problem sa sustavom nadzora tlaka u gumama.

Ako se ovo dogodi, preporučujemo da sustav provjeri ovlaštene HYUNDAI trgovac.

Za više detalja, pogledajte "TPMS" u poglavlju 8.

Svjetlo upozorenja sustava upozorenja na situaciju ispred (Forward Attention Warning)

+ ako je u opremi



Indikator sustava svjetli:

- Kad je Start/Stop prekidač u položaju ON
- Svijetli cca 3 sekunde i potom se gasi.
- [Crveno] Kad je Forward safety sustav isključen ili FCA sustav onemogućen u radu ili u kvaru.

Ako indikator i dalje svijetli crveno i nakon što je strana tvar uklonjena sa senzora, preporučujemo da vozilo što je prije moguće provjeri ovlašteni HYUNDAI trgovac.

Indikator trepće

- [Trepće crveno] upozorava vozača da drži pogled na cesti ispred sebe.

Za više detalja o radu Forward Attention Warning (FAW) sustava (ako je u opremi) pogledajte poglavlje 7.

Indikator LFA (Lane Following Assist, pomoć za ostanak u traku)

+ ako je u opremi



Indikator sustava svjetli:

- Kad je Start/Stop prekidač u položaju ON
 - Svijetli žuto cca 3 sekunde i potom se gasi.
 - [Siva boja]: preduvjeti za rad LKA sustava nisu ispunjeni.
 - [Zelena boja]: sustav je aktiviran i svi su preduvjeti za njegov rad ispunjeni.

Indikator trepće:

- [Bijelo]: sustav je isključen tj. prekinut u radu.

Za više detalja, pogledajte "Lane Following Assist (LFA)" u poglavlju 7.

Indikator ISLA (Intelligent Speed Limit Assist, sustav inteligentnog ograničenja brzine)

 ako je u opremi



Indikator sustava svijetli:

- Svjetlo upozorenja će svijetliti kad se prekidač za paljenje okrene u ON, ali treba se ugasiti nakon otprilike 3 sekunde.
- Žuto: kad postoji problem sa sustavom Intelligent Speed Limit Assist (ISLA), sustav je isključen ili onemogućen u radu.

Ako se uključi žuti indikator i ostane svijetliti nakon što je kamera očišćena od svih nečistoća koje ju blokiraju, preporučujemo da sustav provjeri ovlaštenu HYUNDAI trgovac.

Za dodatne informacije pogledajte “Intelligent Speed Limit Assist, sustav inteligentnog ograničenja brzine ISLA” u poglavlju 7.

Indikator Lane safety (pomoć pri ostanku u traku)

 ako je u opremi



Indikator sustava svijetli:

- Kad je Start/Stop prekidač u položaju ON
 - Svijetli žuto cca 3 sekunde i potom se gasi.
 - [Siva boja]: preduvjeti za rad LKA sustava nisu ispunjeni.
 - [Zelena boja]: sustav je aktiviran i svi su preduvjeti za njegov rad ispunjeni.
 - [Žuta boja]: postoji neispravnost u LKA sustavu ili je on isključen.

Ako indikator i dalje svijetli žuto i nakon što je strana tvar uklonjena sa senzora, preporučujemo da vozilo što je prije moguće provjeri ovlaštenu HYUNDAI trgovac.

Indikator sustava trepće:

- [Zelena trepće]: sustav radi tj. aktivan je.

Za više detalja, pogledajte “Lane Keeping Assist (LKA)” u poglavlju 7.

Indikator LED svjetala

 ako je u opremi



Indikator upozorenja se pali:

- Ako je kontakt za paljenje u položaju ON
 - Indikator LED svjetala se pali na 3 sekunde i onda ugasi.
- Ako LED svjetla ne rade ispravno.
U slučaju da LED svjetla ne rade ispravno, preporučujemo da posjetite ovlaštenog HYUNDAI trgovca.

Indikator upozorenja trepće:

Ako je neki dio sustava povezanog s LED svjetlima neispravan.

U slučaju da sustav LED svjetala ne radi ispravno, preporučujemo da posjetite ovlaštenog HYUNDAI trgovca.

OPASKA

Dugotrajna i stalna vožnja dok je indikator neispravnosti LED svjetala uključen ili trepće može smanjiti životni vijek LED svjetala.

Indikator otvorenih vrata



Indikator se pali:

Kad su vrata ili poklopac prtljažnika otvoreni.



UPOZORENJE

Prije vožnje provjerite jesu li sva vrata i poklopac prtljažnika zatvoreni.



OPREZ

Akumulator 12V može se isprazniti ako ostavite vozilo s otvorenim vratima tj. upaljenim indikatorom otvorenih vrata.

Indikator ESC (elektronička kontrola stabilnosti)



Indikator se pali:

- Indikator ESC će svijetliti kad je preki-dač za paljenje okrenut u ON, ali treba se ugasiti nakon otprilike 3 sekunde. Kad je ESC uključen, nadzire uvjete za vožnju. U normalnim uvjetima za vožnju, indikator ESC ostat će ugašen.
- Ali ako se ESC sustav pokvari, indika-tor svijetli i ostaje upaljen. Preporu-čujemo da sustav provjeri ovlašteni HYUNDAI trgovac.

Indikator trepće:

- U skliskim uvjetima ili uvjetima niske trakcije, ESC će djelovati, i indika-tor ESC će treptati kao znak da ESC djeluje.

Za više detalja provjerite 'ESC' u poglav-lju 6.

Indikator ESC OFF



- Indikator ESC OFF će svijetliti kad je prekidač za paljenje okrenut u ON, ali treba se ugasiiti nakon otprilike 3 sekunde.
- Za prebacivanje u mod ESC OFF, pritisnite prekidač ESC OFF. Indikator ESC OFF će svijetliti kao znak da je ESC deaktiviran.

Za više detalja provjerite 'ESC' u poglavlju 6.

Indikator imobilizatora



Ako se nešto od sljedećeg dogodi u vozilu opremljenom smart ključem, indikator imobilizatora svijetli do 30 sekundi.

- Kad je smart ključ u vozilu, ako je START/STOP tipka motora u položaju ACC ili ON, indikator će svijetliti otprilike 30 sekundi kao znak da možete pokrenuti vozilo.
- Indikator se gasi nakon pokretanja vozila.

Indikator trepće nekoliko sekundi:

Međutim, kad smart ključ nije u vozilu, ako se START/STOP tipka motora pritisne, indikator će treptati nekoliko sekundi kao znak da ne možete pokrenuti vozilo.

Indikator svijetli nekoliko sekundi pa se ugasi:

- Ako indikator svijetli samo 2 sekunde i ugasi se kad je START/STOP tipka motora stavljena u položaj ON sa smart ključem u vozilu, preporučujemo da sustav provjeri ovlašteni HYUNDAI trgovac.

Indikator trepće:

Također, ako dijelovi vezani uz sustav smart ključa imaju problem, indikator će treptati i preporučujemo da sustav provjeri ovlašteni HYUNDAI trgovac.

Svjeta indikatora pokazivača smjera



Trepćuće zelene strelice na instrumentnoj ploči pokazuju smjer pokazivača smjera.

Ako se dogodi nešto od sljedećeg, to ukazuje na problem u sustavu pokazivača smjera.

- Ako se strelica upali, ali ne trepće, trepće brže nego obično, ili se uopće ne upali, to je znak kvara sustava pokazivača smjera.

Preporučujemo da sustav provjeri ovlašteni HYUNDAI trgovac.

Indikator stražnjih svjetala za maglu

 ako je u opremi



Ovaj indikator svijetli kad su stražnja svjetla za maglu upaljena.

Svjetlo indikatora kratkih svjetala

 ako je u opremi



- Ovo svjetlo indikatora svijetli kad su prednja svjetla upaljena.

Indikator dugih svjetala



- Ovaj indikator svijetli kad su prednja svjetla upaljena i u poziciji dugih svjetala
- Ovaj indikator svijetli kad je ručica pokazivača smjera povučena u položaj blendanja.

Indikator upaljenih svjetala



Indikator svijetli kad su prednja ili stražnja svjetla upaljena.

Indikator smart dugih svjetala (HBA)

 ako je u opremi



- Indikator svijetli bijelo kad je prekidač u položaju AUTO i svjetla su uključena.
- Indikator svijetli zeleno kad je sustav aktivan.

Ako u susret vašem vozilu dolazi drugo vozilo, sistem će to detektirati i sustav smart dugih svjetala će isključiti duga svjetla.

Za više detalja pogledajte 'Smart duga svjetla (HBA)' u poglavlju 5.

Indikator AUTO HOLD

 ako je u opremi

AUTO HOLD

Ako pritisnete prekidač AUTO HOLD:

- Bijeli indikator AUTO HOLD pojavljuje se na ploči.
- Kad potpuno zaustavite vozilo pritiskanjem papučice kočnice, indikator promijeni boju iz bijele u zelenu.
- Ako zasvijetli žuti indikator kvara AUTO HOLD, AUTO HOLD ne radi pravilno.

Ako se to dogodi, preporučujemo da sustav provjeri ovlašteni HYUNDAI trgovac.

Za više detalja, pogledajte “Električna parkirna kočnica (EPB)” u poglavlju 6.

Poruke na LCD zaslonu

Shift to P (prebacite u P, za smart ključ mjenjač)

Ova poruka upozorenja se prikazuje ako pokušate ugasiti vozilo, a ručica mjenjača nije u položaju P (Park).

Istovremeno se Start/Stop prebacuje u položaj ACC (ako ga pritisnete još jednom prijeći će u položaj ON).

Vehicle is in N. Press START button, shift to P and turn vehicle Off (vozilo je u N, pritisnite START prekidač, prebacite u P i isključite vozilo)

Ova poruka upozorenja se prikazuje ako pokušate isključiti vozilo dok je mjenjač u položaju N (prazan hod).

Da biste isključili vozilo:

1. Pritisnite Start prekidač. Prekidač za paljenje je u položaju ON.
2. Prebacite mjenjač u položaj P (Park).
3. Iznova pritisnite Start prekidač i isključite vozilo.

Low Key Battery (baterija u ključu je slaba)

Ova poruka upozorenja se prikazuje ako je baterija u smart ključu slaba dok se prekidač Start/Stop prebacuje u položaj OFF.

Press brake pedal to start vehicle (pritisnite pedalu kočnice za pokretanje)

Ova poruka upozorenja se prikazuje ako je status Start/Stop prekidača prebačen u ACC položaj dvaput uzastopce, a pedala kočnice nije pritisnuta.

Pokretanje je moguće nakon što se pritisne pedala kočnice.

Key not in vehicle (ključ nije u vozilu)

Ova poruka upozorenja se prikazuje kad je Start/Stop prekidač pritisnut, a smart ključ nije u vozilu. Zvuk upozorenja se javlja kad zatvarate vrata, a smart ključ nije u kabini.

Ključ uvijek morate imati uz sebe. Uvijek isključite vozilo prije napuštanja.

Press START button again (pritisnite Start prekidač još jednom)

Ova poruka upozorenja se prikazuje kad je Start/Stop prekidač pritisnut, a vozilo nije startalo.

Ako se to dogodi, pokušajte pritisnuti Start/Stop prekidač još jednom.

Ako se ova poruka prikazuje svaki put kad pritisnete Start/Stop prekidač, preporučujemo da posjetite ovlaštenog HYUNDAI trgovca.

Press START button with key (pritisnite START prekidač s pomoću ključa)

Ova poruka upozorenja se prikazuje kad je Start/Stop prekidač pritisnut, a na zaslону je već bila poruka upozorenja 'Key not detected'.

Istovremeno će treptati indikator imobilizatora.

Check BRAKE SWITCH fuse (provjerite osigurač 'BRAKE SWITCH', smart ključ, automatski/DCT mjenjač)

Ova poruka upozorenja se prikazuje kad je osigurač prekidača kočnice u prekidu.

Potrebno je zamijeniti osigurač novim prije pokretanja motora.

Ako to nije moguće, vozilo se može ipak pokrenuti pritiskom na Start/Stop prekidač u ACC položaju u trajanju od 10 sekundi.

Shift to P to start vehicle (prebacite ručicu u P)

Ova poruka upozorenja se prikazuje ako pokušate pokrenuti vozilo, a ručica mjenjača nije u položaju P (Park).

Battery discharging due to additional electrical devices (akumulator se prazni zbog dodatnih trošila)

Ova poruka upozorenja se prikazuje kad je napon akumulatora nizak zbog potrošnje dodatnih, neoriginalnih trošila (npr. kamera) dok je vozilo parkirano. Pazite da se akumulator ne isprazni. Nemojte spajati dodatne vanjske neoriginalne uređaje na vozilo.

Ako se poruka prikazuje i nakon što su isključena sva neoriginalna trošila, preporučujemo da vozilo pregleda ovlašten HYUNDAI trgovac.

Otvorena vrata, poklopac motora, prtljažnik (indikator)

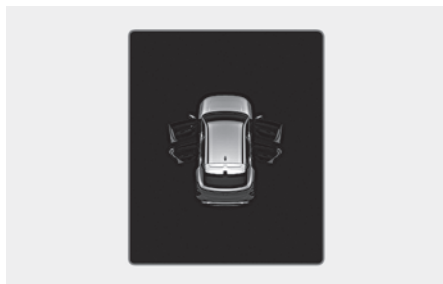

Ovo upozorenje se prikazuje ako su bilo koja vrata, poklopac motora ili prtljažnik otvoreni.

OPREZ

Prije kretanja provjerite jesu li sva vrata i poklopac motora/prtljažnika dobro zatvoreni. Ako se na instrument ploči uključi upozorenje, odmah zaustavite Vaše vozilo na sigurnom mjestu i provjerite jesu li Vaša vrata poklopac motor/prtljažnika otvorena.

Krovni prozor otvoren ako je u opremi

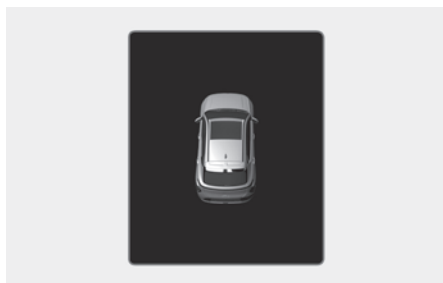

Ova poruka upozorenja se prikazuje ako ugastite motor, a krovni je prozor otvoren. Zatvorite krovni prozor prije napuštanja vozila.

Low Tire Pressure (nizak tlak, ako je u opremi)

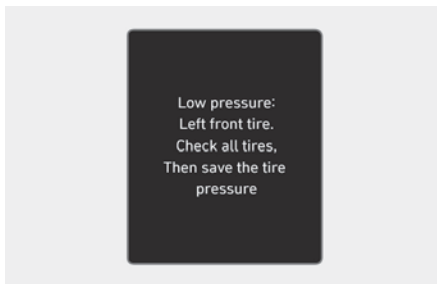

Ova poruka upozorenja se prikazuje kad je tlak u gumama nizak. Na skici se naglašeno prikazuje kotač čija je guma preslabo napumpana.

Za više detalja pogledajte 'Sustav za nadzor tlaka (TPMS)' u poglavlju 8.

Lights (svjetla)

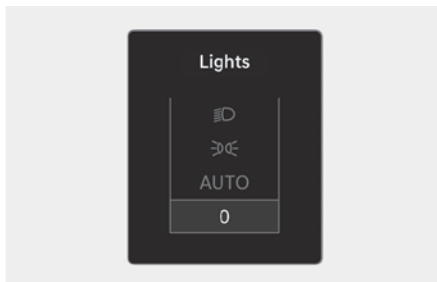

Ovaj indikator pokazuje koje je vanjsko svjetlo odabrano s pomoću kontrole svjetla.

Prikaz statusa rada svjetala/brisača može se isključiti ili uključiti u postavka-
ma: **Cluster/Head-up display > Cluster > Content selection > Wiper/Lights display.**

Wiper mode (brisači)

■ Prednji



■ Stražnji



Ovaj indikator pokazuje koja je brzina rada brisača odabrana s pomoću kontrole brisača.

Prikaz statusa rada svjetala/brisača može se isključiti ili uključiti u postavkama:

- Cluster/Head-up display > Cluster > Content selection > Wiper/Lights display. Za dodatne informacije pročitajte zaseban korisnički priručnik o infotainment sustavu.

i Obavijest

Infotainment sustav se može promijeniti nakon ažuriranja softvera. Za više informacija pogledajte priručnik o infotainment sustavu.

Low washer fluid (upozorenje niske razine tekućine za pranje stakla, ako je u opremi)

Ova poruka upozorenja se prikazuje ako je spremnik tekućine za pranje stakla gotovo prazan.

Napunite spremnik što je prije moguće.

Check turn indicator (provjerite pokazivač smjera)

Ova poruka upozorenja se prikazuje ako pokazivač smjera ne radi ispravno.

Možda će biti potrebna zamjena žarulje. Kod zamjene vodite računa da pregorjelu žarulju zamijenite novom iste snage.

Check headlight LED (provjerite LED svjetla)

Ova poruka upozorenja se prikazuje ako prednja LED svjetla ne rade ispravno.

Preporučujemo da posjetite ovlaštenog Hyundai trgovca koji će pregledati sustav.

Check Active Air Flap System (Provjerite sustav aktivne zaklopke)

Ako se dogodi neki od opisanih slučajeva prikazuje se ova poruka upozorenja:

- Postoji neispravnost u radu aktivne zaklopke.
- Postoji neispravnost u radu kontrolera aktivne zaklopke.
- Aktivna se zaklopka ne otvara.

Kad se poprave svi navedeni nedostaci, poruka se gasi.

LCD ZASLON

Kontrole LCD zaslona



Mod prikaza LCD zaslona može se promijeniti pomoću kontrolnih prekidača.

Prekidač	Operacija	Funkcija
	Pritisak	MODE za promjenu modova
	Pritisak	MOVE prekidač za promjenu stavke koja se prikazuje
OK	Pritisak	SELECT/RESET prekidač za odabir Option menija
	Pritisak i držanje	SELECT/RESET prekidač za odabir ili ponovno podešavanje odabrane stavke

LCD modovi

Modovi	Objašnjenje
Sustavi pomoći	Rad sustava pomoći u vožnji
Svako skretanje do cilja (TBT – turn by turn)	Obavijesti navigacijskog navođenja do cilja
Putno računalo	Statistički podaci koji se tiču puta poput prevaljene udaljenosti, potrošnje itd.

Informacije koje nudi sustav razlikuju se u ovisnosti od opreme koja je ugrađena u vaše vozilo.

Mod pomoći



SCC/HDA/LKA/LFA

Ovaj mod prikazuje rad sustava pomoći: Smart Cruise Control (SCC), Highway Driving Assist (HDA), Lane Keeping Assist (LKA) i Lane Following Assist (LFA).

Za dodatne informacije o sustavima SCC, HDA, LKA i LFA pogledajte odgovarajuća poglavlja u poglavlju 7.

Svako skretanje to cilja (TBT)

+ ako je u opremi



Ovaj mod zaslona prikazuje svako skretanje do cilja uz navođenje navigacije.

Utility view (korisnički pregled)

U Utility view pregledu, putno računalo prikazuje informacije vezane uz vožnju poput prevaljene udaljenosti, prosječne potrošnje goriva, prosječne brzine i sl.

Current trip (trenutno putovanje)

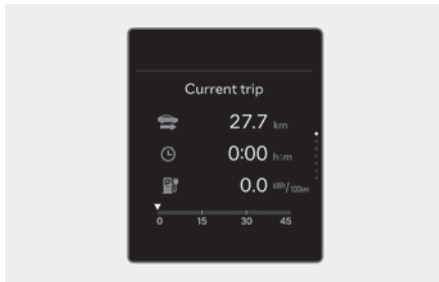

Ovaj zaslon prikazuje ukupno prevaljenu udaljenost na putu, prosječnu potrošnju energije i trenutnu potrošnju energije.

Vrijednosti se poništavaju ako se otvore vrata vozača nakon što je vozilo isključeno, ili stajalo isključeno dulje od 3 minute.

Za ručni reset pritisnite i držite **OK** prekidač dulje od jedne sekunde dok se nalazite 'Current trip' meniju.

After Recharging (nakon dopunjavanja)

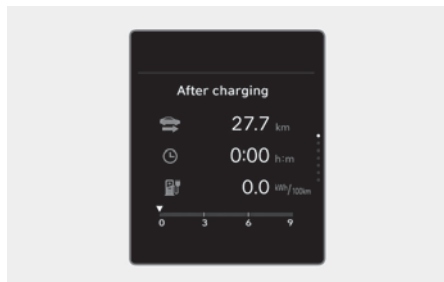

Ovaj zaslon prikazuje prevaljenu udaljenost na putu, prosječnu potrošnju energije i ukupno vrijeme nakon dopunjavanja baterije.

Vrijednosti se poništavaju pritiskom na **OK** prekidač u trajanju duljem od 1 sekunde nakon što je prikazano 'After recharging'.

Since last reset (Od posljednjeg reseta)



Ovaj zaslon prikazuje ukupno prevaljenu udaljenost na putu, prosječnu potrošnju energije i ukupno vrijeme provedeno u vožnji.

Informacije se računaju od posljednjeg reseta.

Za ručni reset pritisnite i držite **OK** prekidač dok se nalazite u modu pohranjenih informacija (Since last reset).

Tlak u gumama



Ovaj mod prikazuje tlak u gumama.

Za više detalja pogledajte 'Sustav za nadzor tlaka (TPMS)' u poglavlju 8.

Prikaz dodatnih informacija

Mod pomoći



Ovaj mod prikazuje rad sustava pomoć: Smart Cruise Control (SCC), Lane Keeping Assist (LKA), Highway Driving Assist (HDA), Manual Speed Limit Assist (MSLA) itd.

POSTAVKE VOZILA (INFOTAINMENT SUSTAV)

Meni postavki vozila koji se nalazi unutar infotainment sustava pruža korisniku razne mogućnosti podešavanja uključujući način otključavanja/zaključavanja brave, postavke udobnosti, postavke sustava za pomoć vozaču itd.

Postavke vozila

- Driver Assistance (sustavi pomoći vozaču)
- Drive mod (sustav modova vožnje)
- Active sound design (sustav aktivnog zvuka)
- Head-Up Display (HUD zaslon)
- Climate (klima-uređaj)
- Seat (sjedala)
- Lights (svjetla)
- Door (vrata)
- Digital keys (digitalni ključevi)
- Convenience (udobnost)

Dostupne informacije ovise o opremi koja je ugrađena u vozilo.

Obavijest

Infotainment sustav se može promijeniti nakon ažuriranja softvera. Za više informacija pogledajte priručnik o infotainment sustavu.

UPOZORENJE

Nemojte podešavati postavke vozila za vrijeme vožnje. To odvratanje pažnje može izazvati nesreću sa smrtnim posljedicama.

Postavke vašeg vozila



1. Pritisnite **SETUP** prekidač na upravljačkoj ploči infotainment sustava.
2. Odaberite **Vehicle** (vozilo) i promijenite postavke stavaka.

Za dodatne informacije proučite zasebni korisnički sustav o infotainment sustavu.

Obavijest

Infotainment sustav se može promijeniti nakon ažuriranja softvera. Za više informacija pogledajte priručnik o infotainment sustavu.

5. Značajke vašeg vozila

Pristup vašem vozilu	5-6
Smart ključ	5-6
Imobilizator	5-11
Hyundai Digitalni ključ.....	5-12
Digitalni ključ (smartphone)	5-12
Digitalni ključ (kartica)	5-17
Rabljeno vozilo/Održavanje digitalnog ključa	5-22
Ograničenja sustava	5-22
Brave	5-23
Zaključavanje vozila izvana	5-23
Zaključavanje vozila iznutra	5-24
Automatsko otključavanje/zaključavanje vozila	5-26
Dvostruko zaključavanje (deadlocks).....	5-26
Brave sa zaštitom za djecu	5-27
Alarm.....	5-27
Sustav upozorenja zauzetosti stražnje klupe (ROA – Rear Occupant Alert).....	5-28
Sustav memorije vozačkog sjedala (IMS).....	5-29
Pohranjivanje pozicije u memoriju	5-30
Pozivanje memorirane pozicije	5-30
Reset IMS sustava	5-30
Za vrijeme reseta IMS sustava	5-30
Funkcija olakšanog pristupa	5-31
Upravljač.....	5-31
Električni servo upravljač (MDPS)	5-31
Podešavanje visine i dubine upravljača	5-32
Grijani upravljački obruč.....	5-33
Truba	5-34
Sustav upozorenja podrhtavanjem upravljača	5-34
Retrovizori	5-35
Unutrašnji retrovizor.....	5-35
Vanjski retrovizor	5-36
Pomoć pri parkiranju unazad.....	5-38

Prozori.....	5-40
Električno pokretani prozori	5-41
Panoramski krovni prozor	5-44
Sjenilo.....	5-44
Otvaranje i zatvaranje krovnog prozora	5-45
Pomicanje krovnog prozora.....	5-46
Automatski povrat.....	5-46
Resetiranje krovnog prozora.....	5-47
Upozorenje otvorenog otvora	5-48
Poklopac vozila	5-48
Otvaranje poklopca.....	5-48
Zatvaranje poklopca.....	5-49
Prednji prtljažnik	5-49
Otvaranje prednjeg prtljažnika	5-49
Zatvaranje prednjeg prtljažnika	5-49
Poklopac prtljažnika.....	5-50
Otvaranje poklopca prtljažnika.....	5-50
Zatvaranje poklopca prtljažnika	5-51
Otvaranje prtljažnika u slučaju nužde	5-51
Automatski poklopac prtljažnika	5-52
Uvjeti rada automatskog poklopca prtljažnika.....	5-52
Korištenje automatskog poklopca prtljažnika	5-53
Podešavanje automatskog poklopca prtljažnika	5-55
Reset automatskog poklopca prtljažnika	5-56
Sigurnosno otpuštanje poklopca prtljažnika.....	5-56
Smart poklopac prtljažnika	5-57
Korištenje smart poklopca prtljažnika	5-57
Deaktivacija smart poklopca prtljažnika.....	5-58
Zona detekcije	5-58
Električni poklopac utičnice za punjenje	5-59
Otvaranje poklopca utičnice za punjenje	5-59
Zatvaranje poklopca utičnice za punjenje	5-59

5. Značajke vašeg vozila

Head up zaslon (HUD)	5-60
Postavke HUD zaslona	5-60
Informacije HUD zaslona	5-61
Pretpostavke za korištenje HUD zaslona	5-61
OTA ažuriranja vozila	5-62
Preuzimanje softvera	5-62
Odobranje ažuriranja softvera	5-62
Priprema ažuriranja softvera	5-63
Ažuriranje softvera	5-63
Vanjska rasvjeta	5-65
Upravljanje rasvjetom	5-65
Duga svjetla	5-66
Pokazivači smjera	5-66
Stražnja svjetla za maglu	5-67
Funkcija očuvanja akumulatora	5-67
Sustav podešavanja visine snopa svjetla	5-67
Unutrašnja rasvjeta prekidača	5-68
Dnevna svjetla (DRL)	5-68
Sustav dobrodošlice	5-69
HBA sustav smart dugih svjetala	5-70
Postavke sustava	5-70
Rad sustava	5-71
Ograničenja i kvar sustava	5-71
Unutrašnja svjetla	5-73
Automatsko gašenje rasvjete	5-73
Prednja svjetla	5-73
Kabinska svjetla	5-74
Osobno svjetlo	5-74
Rasvjeta pretinca za rukavice	5-74
Ambijentalna rasvjeta	5-75
Rasvjeta prtljažnika	5-75
Rasvjeta prednjeg prtljažnika	5-75

Brisači i perači	5-76
Brisači stakla	5-76
Perači prednjeg vjetrobrana	5-77
Pranje i brisanje stražnjeg stakla	5-78
Automatski klima-uređaj	5-79
Automatsko grijanje i klimatizacija	5-80
Ručno grijanje i klimatizacija	5-81
Rad sustava.....	5-87
Održavanje sustava	5-89
Odmagljivanje i odmrzavanje vjetrobrana	5-90
Automatski klima-uređaj	5-91
Logika odmagljivanja	5-91
Odmrzavanje vjetrobrana (grijač)	5-92
Odmrzavanje stražnjeg stakla	5-92
Dodatne značajke klima-uređaja	5-93
Automatsko sušenje klima-uređaja	5-93
Automatsko odmagljivanje.....	5-94
Automatsko odvlaživanje.....	5-95
Automatska recirkulacija kad se koristi sredstvo za pranje stakla	5-95
Automatska recirkulacija prilikom ulaska u tunel	5-95
Link postavkama klima uređaja za automatski rad	5-96
Prostor za odlaganje	5-96
U središnjoj konzoli	5-97
Odvojiv spremnik	5-97
Pretinac za rukavice	5-97
Odlagalište suvozačkog sjedala	5-97

5. Značajke vašeg vozila

Unutrašnje značajke	5-98
Držač za čaše	5-98
Sjenilo za sunce	5-99
Utičnica 12V	5-99
USB punjač	5-100
Sustav bežičnog punjenja mobitela	5-102
Vehicle 2 load sustav (V2L)	5-104
Sat	5-104
Vješalica za odjeću	5-104
Sidrišta za tepihe	5-105
Mreža za osiguranje prtljage	5-105
Pokrov prtljažnika	5-106
Dvostruka podnica prtljažnika	5-107
Vanjske značajke	5-108
Krovni nosač	5-108
Infotainment sustav	5-109
USB ulaz	5-109
Antena	5-110
Daljinske komande na upravljaču	5-110
Infotainment sustav	5-111
Glasovno prepoznavanje	5-111
Bluetooth bežična tehnologija	5-111

PRISTUP VAŠEM VOZILU

Smart ključ

■ Tip A

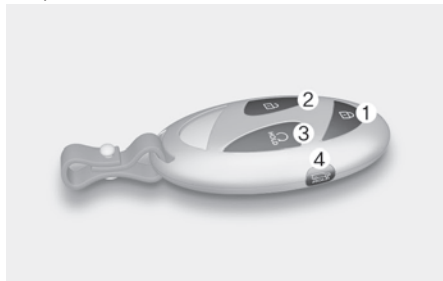

■ Tip B

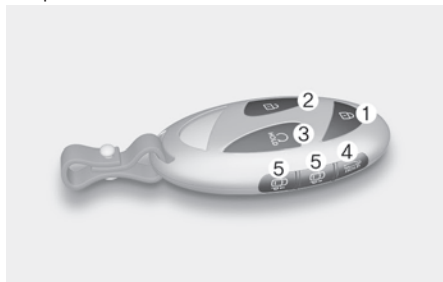

Vaš HYUNDAI koristi smart ključ s pomoću kojeg, možete zaključati i otključati vrata i poklopac prtljažnika vozila. Također, možete pokrenuti motor.

- (1) Zaključavanje vrata
- (2) Otključavanje vrata
- (3) Daljinsko pokretanje vozila
- (4) Otključavanje/zaključavanje poklopca prtljažnika
- (5) Naprijed i nazad

Zaključavanje vozila (1)

Model s fizičkim prekidačem



1. Zatvorite sva vrata.
2. Imajte smart ključ uza se.
3. Pritisnite prekidač vanjske ručke vrata ili pritisnite gumb za zaključavanje (1) na smart ključu. Žmigavci će se jednom upaliti
4. Provjerite jesu li vrata zaključana povlačenjem kvake.

Model sa senzorom u kvaki



1. Zatvorite sva vrata.
2. Imajte smart ključ uza se.
3. Dodirnite vanjsku kvaku vrata ili pritisnite gumb za zaključavanje (1) na smart ključu. Žmigavci će se jednom upaliti.
4. Provjerite jesu li vrata zaključana povlačenjem kvake.

i Obavijest

- Vanjski će se retrovizori preklopiti prilikom zaključavanja, ako je u infotainment sustavu odabrana opcija **SETUP > Vehicle > Lights > Welcome mirror/lights > On door unlock ili On driver approach**.
- Prekidač će funkcionirati samo kada je smart ključ unutar 1 metar od vanjske ručke vrata.
- Iako pritisnete prekidač vanjske ručke vrata, vrata se neće zaključati ako dođe do sljedećeg:
 - Smart ključ je u vozilu.
 - Prekidač za paljenje motora je u položaju ACC ili ON.
 - Otvorena su bilo koja vrata osim poklopca prtljažnika.

Ako se to dogodi, oglasit će se zvučno upozorenje u trajanju 3 sekunde. Provjerite vozilo prije ponovnog pokušaja.

i Obavijest

Prije napuštanja vozila sa smart ključem kod sebe, provjerite je li vozilo zaključano. Kad koristite senzor osjetljiv na dodir na prednjim kvakama, osluhните je li aktuator zaključao vrata i potom povucite kvaku unutar 3 sekunde kako bi se uvjerali da su vrata zaključana.

(Ako je prošlo više od 3 sekunde, provjerite pritiskom na prekidač na smart ključu. Mora se začuti jedan bip zvučne potvrde.)

! UPOZORENJE

Ostavljanje djece bez nadzora u vozilu je opasno čak i ako ključ nije u prekidaču paljenja ili ako je START/STOP tipka motora u položaju ACC ili ON. Djeca oponašaju odrasle i mogla bi ključ gurnuti u prekidač paljenja ili pritisnuti START/STOP tipku motora. Ključ paljenja (smart ključ) djeci može omogućiti upravljanje električnim prozorima ili drugim kontrolama, ili pomicanje vozila, koje može prouzročiti ozbiljne tjelesne ozljede ili smrt. Nikada nemojte ostaviti ključeve u Vašem vozilu s djecom bez nadzora.

Otključavanje vozila (2)

Model s fizičkim prekidačem



1. Nosite smart ključ.
2. Pritisnite prekidač na kvaki ili prekidač na ključu (2).
3. Vrata će se otključati. Žmigavci će se upaliti. Također, vanjski će se retrovizori preklopiti, ako je u infotainment sustavu odabrana opcija 'SETUP > Vehicle > Lights > Welcome mirror/lights > On door unlock ili On driver approach'.

Model sa senzorom u kvaki

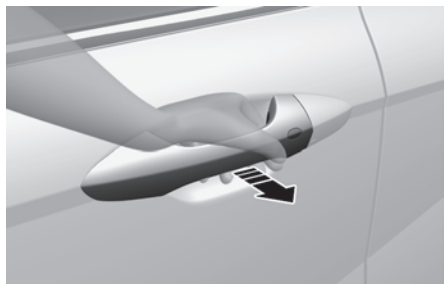

1. Nosite smart ključ.
2. Primite kvaku i aktivirajte senzor ili pritisnite prekidač na ključu (2).
3. Vrata će se otključati. Žmigavci će se upaliti. Također, vanjski će se retrovizori preklopiti, ako je u infotainment sustavu odabrana opcija **SETUP > Vehicle > Lights > Welcome mirror/lights > On door unlock ili On driver approach**.

i Obavijest

- Vanjski će se retrovizori preklopiti tijekom otključavanja, ako je u infotainment sustavu odabrana opcija **SETUP > Vehicle > Lights > Welcome mirror/lights > On door unlock ili On driver approach**.
- Prekidač će funkcionirati samo kada je smart ključ unutar 1 metar od vanjske ručke vrata. Kad je smart ključ prepoznat unutar prostora od 1 metar od prednje vanjske ručke vrata, druge osobe također mogu otvoriti vrata.
- Nakon otključavanja svih vrata, vrata će se zaključati automatski nakon 30 sekundi osim ako se vrata otvore.
- Infotainment sustav se može promijeniti nakon ažuriranja softvera. Za više informacija pogledajte priručnik o infotainment sustavu.

Podešavanje sprječavanja otključavanja/zaključavanja dodirom

Vrata se mogu zaključati ili otključati ako senzor mlaz vode pogrešno prepozna kao dodir tijekom pranja vozila ili za jake kiše.

Kao biste spriječili nenamjerno zaključavanje ili otključavanje vozila: Pritisnite prekidač za zaključavanje na smart ključu i odmah potom i prekidač za otključavanje i držite ih zajedno pritisnutim barem 4 sekunde. Žmigavci će trepnuti 4 puta.

Nakon toga vrata se neće otključati čak i ako se primi senzor na kvakama.

Za deaktivaciju te funkcije pritisnite prekidač za zaključavanje ili otključavanje na smart ključu.

i Obavijest

- Vrata se mogu zaključati ili otključati ako senzor mlaz vode pogrešno prepozna kao dodir tijekom pranja vozila ili za jake kiše. Za vrijeme pranja vozila ili kiše, kako bi se spriječila nenamjerna aktivacija senzora osjetljivog na dodir, on može postati neosjetljiv na dodir. To nije kvar.
- Vrata se možda neće zaključati ili otključati u ovim uvjetima:
 - Senzor je dodirnut s pomoću ruku-vica
 - Vratima se naglo pristupi

Podsjetnik za smart ključ

Ako je smart ključ u vozilu, i vrata se zaključaju s pomoću prekidača središnjeg zaključavanja u vozilu i vrata su otvorena, vozilo se neće zaključati, nego opet otključati.

Daljinsko pokretanje (3)

Možete pokrenuti vozilo pritiskom na prekidač smart ključa dok ste izvan vozila.

Za daljinsko pokretanje vozila:

1. Pritisnite prekidač za zaključavanje dok ste udaljeni od vozila manje od 10 metara.
2. Pritisnite prekidač za daljinski start (3) u roku manjem od 2 sekunde nakon što ste pritisnuli prekidač za zaključavanje.
3. Vozilo je startalo.
4. Ako želite isključiti vozilo, pritisnite jednom prekidač (3).

Obavijest

- Ručica mjenjača mora se nalaziti u položaju P (Park) kako bi funkcija daljinskog starta bila moguća.
- Vozilo se automatski gasi ako sjednete u vozilo bez smart ključa.
- Ako nakon daljinskog starta vozila u roku od 10 minuta nitko ne sjedne u vozilo, vozilo se automatski gasi.
- Daljinski start vozila neće raditi ako ste od vozila udaljeni više od 10 metara.
- Ako su poklopac vozila ili bilo koja vrata otvoreni, nije moguć daljinski start vozila.

Otvaranje poklopca prtljažnika (4)

1. Imajte smart ključ uza se.
2. Pritisnite prekidač za otključavanje prtljažnika (4) na daljinskom upravljaču dulje od jedne sekunde ili pritisnite prekidač na poklopcu prtljažnika. Zmigavci će se upaliti dvaput i prtljažnik je otključan.

Zatvaranje poklopca prtljažnika:

Pritisnite prekidač za otključavanje prtljažnika (4) na daljinskom upravljaču dulje od jedne sekunde kako biste zatvorili otvoreni poklopac prtljažnika. Ako pustite prekidač dok je u tijeku zatvaranje prtljažnika, zatvaranje će biti prekinuto i

oglasit će se zvučno upozorenje u trajanju od 5 sekundi.

Obavijest

- Prekidač će funkcionirati samo kada je smart ključ unutar 1 metar od vanjske ručke vrata.

Daljinsko pokretanje (5)

 ako je u opremi

Možete pokrenuti vozilo pritiskom na prekidač (4) smart ključa dok ste izvan vozila.

Daljinsko pomicanje vozila naprijed ili nazad (5)

S pomoću smart ključa vozač može vozilo pomaknuti naprijed ili nazad s pomoću prekidača (5) na smart ključu. Ova je opcija dostupna samo ako je vozilo opremljeno sustavom 'Daljinske smart parking pomoći (RSPA)'

Za više detalja pogledajte odjeljak o sustavu 'Daljinske smart parking pomoći (RSPA)' u poglavlju 7.

OPREZ

Smart ključ možda neće raditi u ovim uvjetima:

- Premašen je radni doseg (cca 10 metara)
- Baterija u smart ključu je slaba
- Radio valovi su blokirani drugim vozilom ili drugom preprekom
- Vrijeme je vrlo hladno

Gubitak smart ključa

Ako, iz nekog razloga, izgubite smart ključ, nećete moći pokrenuti motor. Oduvcite vozilo, ako je potrebno, i preporučujemo da kontaktirate ovlaštenog HYUNDAI trgovca.

Najviše 2 smart ključa mogu biti registrirana uz jedno vozilo. Ako izgubite smart ključ, preporučujemo da odmah kontaktirate ovlaštenog HYUNDAI trgovca.

Pretpostavke za korištenje smart ključa

- Smart ključ neće raditi ako dođe do sljedećeg:
 - Smart ključ je u blizini radio odašiljača poput radijske stanice ili zrakoplovne luke koji mogu ometati normalno funkcioniranje smart ključa.
 - Smart ključ je u blizini mobilnog dvosmjernog radio sustava ili mobilnog telefona.
 - Smart ključ drugog vozila se koristi u blizini Vašeg vozila.
 - Smart ključ je u blizini nekog elektroničkog uređaja ili kreditnih kartica.
 - Akumulator vozila je ispražnjen.
 - Vanjsko je trošilo spojeno na utičnicu vozila i smart ključ je u blizini vanjskog trošila.

Kad smart ključ ne funkcionira pravilno, otvorite i zatvorite vrata mehaničkim ključem. Ako imate problem sa smart ključem, preporučujemo da kontaktirate ovlaštenog HYUNDAI trgovca.

Ako je smart ključ u neposrednoj blizini Vašeg mobilnog telefona ili smartphona, signal smart ključa može biti blokiran normalnim funkcioniranjem Vašeg mobilnog telefona ili smartphona. To je osobito važno kad je telefon aktivan tijekom pozivanja, primanja poziva, slanja poruka, i/ili slanja/primanja emaila.

- Izbjegavajte stavljanje smart ključa i Vašeg mobilnog telefona ili smartphona u isti džep hlača ili jakne i održavajte adekvatnu udaljenost između ta dva uređaja.

OPASKA

- Držite smart ključ podalje od elektromagnetskih materijala koji blokiraju elektromagnetske valove do površine ključa.
- Uvijek imajte smart ključ uza se kad napuštate vozilo. Ako je ključ u blizini vozila, može se isprazniti akumulator.

Zamjena baterije

Tip potrebne baterije: CR2450

Zamjena baterije:

1. Umetnite tanak predmet u prorez (1) i nježno odvojite i otvorite poklopac.



2. Zamijenite bateriju novom baterijom (CR2450). Kad mijenjajte bateriju, pazite na pravilnu polarizaciju baterije.

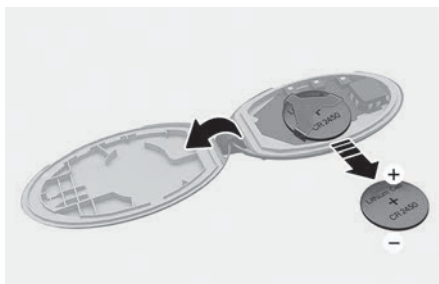

3. Vratite stražnji poklopac na mjesto i sastavite ključ.

Ako sumnjate da odašiljač ne radi dobro ili da je oštećen, preporučujemo da kontaktirate ovlaštenog HYUNDAI trgovca.



UPOZORENJE

Ovaj proizvod sadrži bateriju plosnatog tipa

Ako se proguta, litijeva baterija može izazvati teške/fatalne ozljede u roku od nekoliko sati.

Držite baterije dalje od djece.

Ako sumnjate da se dogodilo gutanje baterije ili je ona nekako dospjela u tijelo, odmah posjetite liječnika.



Obavijest



Nepropisno odlaganje baterije može biti štetno za okoliš i ljudsko zdravlje.

Bateriju odložite prema lokalnom zakonu ili propisu.

Imobilizator

Imobilizator štiti vaše vozilo od krađe. Ako se u kontakt bravu umetne nepravilno kodirani ključ, vozilo se neće pokrenuti.

Kad je kontakt brava u položaju ON, indikator imobilizatora će se kratko upaliti i potom ugasisi. Ako indikator počne bljeskati, sistem nije prepoznao kod ključa.

Prebacite Start/Stop prekidač u OFF položaj, potom ga opet okrenite u položaj ON.

Sistem možda neće prepoznati kod vašeg ključa ako je u blizini neki drugi metalni predmet ili drugi kodirani ključ. Motor možda neće startati jer metal ometa ispravno širenje signala.

Ako sistem iznova opetovano ne prepoznaje kodiranje ključa, preporučujemo da se obratite ovlaštenom HYUNDAI trgovcu.

Nemojte nikad pokušati modificirati sistem na bilo koji način. Može se dogoditi da vozilo ostane nepokretno.



UPOZORENJE

Kako biste spriječili krađu vozila, nikad u njemu nemojte ostavljati rezervne ključeve. Zaporka vašeg imobilizatora je povjerljiva informacija koju trebate čuvati uz dužnu pažnju.

OPASKA

Transponder u ključu je bitan dio imobilizatorskog sustava. On je osmišljen kako bi vam pružio godine bezbrižnog korištenja, ali treba izbjegavati njegovu izlaganje vlazi, statičkom elektricitetu i pažljivo rukovati njime. U protivnom su mogući problemi s imobilizatorom.

HYUNDAI DIGITALNI KLJUČ

• ako je u opremi

Hyundai digitalni ključ (Hyundai digital key) je dodatna značajka udobnosti koja omogućuje vozaču otključavanje ili zaključavanje vozila (prednja vrata te poklopac prtljažnika) kao i startanje vozila.

Digitalni ključ (smartfon)

i Obavijest

- Hyundai digitalni ključevi su dostupni samo na smartfonima koji podržavaju funkciju digitalnog ključa i funkcije digitalnog ključa su podržane od strane proizvođača smartfona.
- Modeli koji podržavaju ove značajke mogu se naći na web stranicama proizvođača smartfona ili web stranicama HYUNDAI-ja.
- U ovisnosti o dostupnosti značajki vozila neke funkcionalnosti mogu biti nepodržane.

Podešavanje smartfona

Za korištenje digitalnog ključa (smartfon) preuzmite Bluelink App i prijavite se za korištenje usluge s pomoću Hyundai računa.

Za više informacija o Bluelinku, pogledajte zaseban korisnički priručnik o infotainment sustavu.

Registracija digitalnog ključa (smartfon)

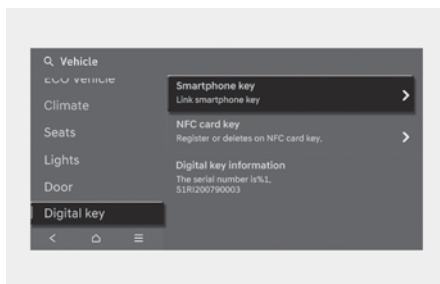

[A] Podloga registracije vozila (podloga za bežično punjenje)

1. Uključite vozilo s pomoću smart ključa te imajte uza se u vozilu.

i Obavijest

Za Europu, oba smart ključa moraju biti u vozilu kako biste registrirali digitalni ključ.

2. Nakon odabira **Digitalni Key > Set Up Digital Key** u MyHyundai App u smartfonu, registrirajte digitalni ključ sukladno uputama na zaslonu smartfona.

i Obavijest

- Smještaj NFC antene se na Samsung uređajima može pronaći ovdje: **SETUP > Connections > NFC and contactless payments**



- NFC antena se na Apple iPhoneu nalazi na vrhu uređaja straga (A), a kod Apple Watcha na sredini zaslona (B).
- Postavite smartfon na podlogu za registraciju (podloga za bežično punjenje) sa zaslonom koji gleda prema gore (u slučaju Apple Watcha, potrebno je dodirnuti podlogu zaslonom Apple Watchem).
- NFC antena na smartfonu mora biti u dodiru s podlogom za registraciju (podloga za bežično punjenje).
- Smještaj NFC antene na smartfon uređajima može se razlikovati od uređaja do uređaja, pa provjerite kod proizvođača točnu lokaciju.
- NFC komunikacija možda neće raditi za neke smartfone u ovisnosti o internoj strukturi uređaja. Pomaknite smartfon ulijevo ili udesno na podlozi za registraciju (podloga za bežično punjenje)

3. U postavkama infotainment sustava odaberite **SETUP > Vehicle > Digital key > Smartphone key** i pritisnite **Save** prekiđač na infotainment sustavu.

- Kad je digitalni ključ pohranjen (smartfon), poruka se prikazuje na zaslonu infotainment sustava.

i Obavijest

- Ako želite iznova registrirati digitalni ključ (smartfon) provjerite “Deleting your digital key (smartphone)” (brisanje digitalnog ključa) i onda obrišite digitalni ključ prije registracije novog digitalnog ključa.
- Za vrijeme snimanja digitalnog ključa, proces se može zaustaviti ako:
 - Smartfon se pomakne s podloge za registraciju (podloga za bežično punjenje)
 - Promijeni se sadržaj na zaslonu infotainment sustava
 - Vozilo se isključi
 - Promijeni se stupanj tj. mod rada mjenjača
- Postupak registracije digitalnog ključa neće startati ako se smart ključ ne nalazi u vozilu.

i Obavijest

Za Europu, oba smart ključa moraju biti u vozilu kako biste registrirali digitalni ključ.

- Postupak registracije digitalnog ključa možda neće startati za neke smartfone u ovisnosti o internoj strukturi uređaja. Pomaknite smartfon ulijevo ili udesno na podlozi za registraciju (podloga za bežično punjenje) i pokušajte iznova.

Korištenje digitalnog ključa (smartfon)

Vozač može otključati ili zaključati vrata približavanjem smartfona vanjskoj kvaki, a vozilo može pokrenuti smještanjem smartfona na podlogu za registraciju (podloga za bežično punjenje).

■ Samsung smartfon

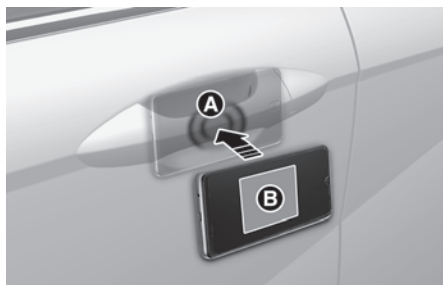

[A] Podloga za autentikaciju na kvaki vozila

[B] NFC antena

■ Apple iPhone

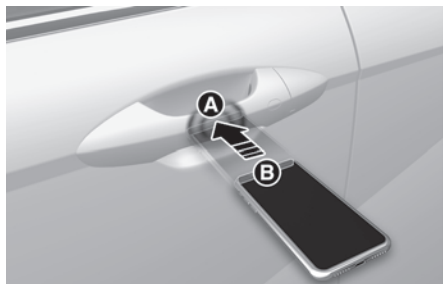

[A] Podloga za autentikaciju na kvaki vozila

[B] NFC antena

i Obavijest

- Smještaj NFC antene na smartfon uređajima može se razlikovati od uređaja do uređaja, pa provjerite kod proizvođača točnu lokaciju.
- Smještaj NFC antene se na Samsung uređajima može pronaći ovdje: **SETUP > Connections > NFC and contactless payments**
- NFC antena se na Apple iPhoneu nalazi na vrhu uređaja straga (A), a kod Apple Watcha na sredini zaslona (B).



- Dodirnite položaj NFC antene na kvaki stražnjom stranom smartfona (u slučaju Apple Watcha morate dodirnuti sredinom zaslona).

Otključavanje/zaključavanje

- Ako vozač približi digitalni ključ (smartfon) svojom NFC antenom podlozi za autentikaciju na vozačkim ili suvozačkim vratima dulje od 2 sekunde, vrata se otključaju ili zaključaju.
- Nakon otključavanja, ako se vrata ne otvore u roku od 30 sekundi, vrata se iznova automatski zaključaju.
- Ako digitalni ključ smartfona ne radi, udaljite ga od podloge za autentikaciju na udaljenost veću od 10 cm i pokušajte iznova.

Obavijest

Nije moguće zaključavanje vozila s pomoću digitalnog ključa (smartfon) ako se dogodi nešto od sljedećeg:

- Smart ključ je u vozilu.
- Prekidač za paljenje je u položaju ACC ili ON.
- Bilo koja od vrata ili poklopac prtljažnika su otvoreni.

Pokretanje vozila

Nakon što se svoj registrirani digitalni ključ (smartfon) smjestili na podlogu za autentikaciju (podloga za bežično punjenje), pritisnite pedalu kočnice i potom pritisnite prekidač za paljenje.

Nakon startanja vozila registrirani digitalni ključ (smartfon) može se ukloniti s podloge za autentikaciju (podloga za bežično punjenje).

Za više detalja o načinima pokretanja vozila pogledajte Prekidač za pokretanje vozila na str. 9 poglavlja 6. ovog priručnika.

Obavijest

Ako se dijeljeni digitalni ključ (smartfon) koristi prvi puta, vrijeme aktivacije može dulje potrajati.

- Smjestite dijeljeni digitalni ključ (smartfon) na podlogu za autentikaciju na kvaki vozila dok se vozilo ne otključa/zaključa.
- Ako se dijeljeni digitalni ključ (smartfon) koristi prvi puta na podlozi za autentikaciju (podloga za bežično punjenje), pokretanje vozila može biti neuspješno.
- Ako je otključavanje/zaključavanje jednom aktivirano s dijeljenim digitalnim ključem (smartfon) ili je vozilo pokrenuto dijeljenim digitalnim ključem (smartfon) na podlozi za autentikaciju (podloga za bežično punjenje), dijeljeni digitalni ključ (smartfon) je registriran na vozilu.

UPOZORENJE

Vozilo je moguće startati kad je dijeljeni digitalni ključ (smartfon) smješten na na podlozi za autentikaciju (podloga za bežično punjenje). Zbog toga ne ostavljajte u vozilu djecu bez nadzora ili osobe koje nisu svjesne ove funkcionalnosti, jer mogu rezultirati nesrećom s fatalnim posljedicama. Dodatno, registrirani smartfon uvijek nosite uza se kako biste spriječili krađu vozila kad napustite vozilo.

Brisanje digitalnog ključa (smartfon)

Pokrenite vozilo s pomoću smart ključa. Smart ključ se mora nalaziti u vozilu.

Brisanje svih registriranih digitalnih ključeva (smartfon)

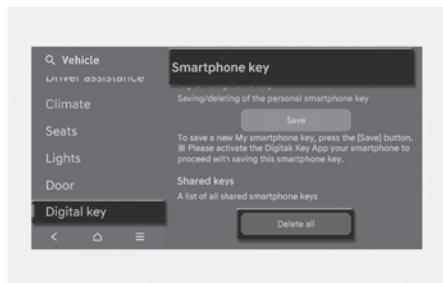

Kako biste obrisali sve registrirane digitalne ključeve, u postavkama infotainment sustava odaberite: **SETUP > Vehicle > Digital key > Smartphone Key > Delete all**.

- Ako ne postoji registriran niti jedan digitalni ključ, opcija **'Delete all'** je onemogućena.

Brisanje mog registriranog digitalnog ključa (smartfon)

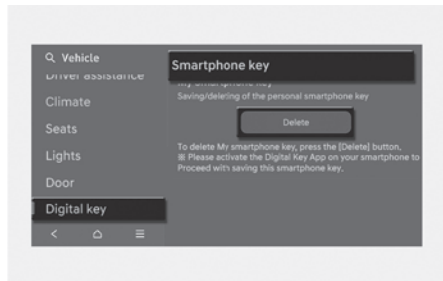

Kako biste obrisali samo svoj registrirani digitalni ključ, u postavkama infotainment sustava odaberite: **SETUP > Vehicle > Digital key > Smartphone Key > My Smartphone Key > Delete**

- Ako je registriran dijeljeni digitalni ključ (smartfon), ne može biti obrisani.
- Novi smartfon može biti registriran nakon brisanja postojećeg digitalnog ključa (smartfon) iz menija **My Smartphone Key**.

i Obavijest

- Ako se obriše registrirani digitalni ključ (smartfon), digitalni ključ pohranjen u smartfonu je također obrisani.
- Ako se obriše digitalni ključ iz smartfona, registrirani digitalni ključ (smartfon) u vozilu je također obrisani.
- Dijeljeni digitalni ključ registriran u vozilu ne može biti individualno obrisani.
- Čak i ako se s mobitela obriše Bluelink aplikacija, digitalni ključ pohranjen u mobitelu nije obrisani.
- Upravljanje digitalnim ključem koji je snimljen u smartfonu moguće je s pomoću aplikacije Bluelink ili s pomoću aplikacije čiji je dobavljač proizvođač smartfona.

Digitalni ključ (kartica)

Registracija digitalnog ključa (kartica)
Kako biste registrirali karticu kao digitalni ključ, slijedite ovu proceduru.

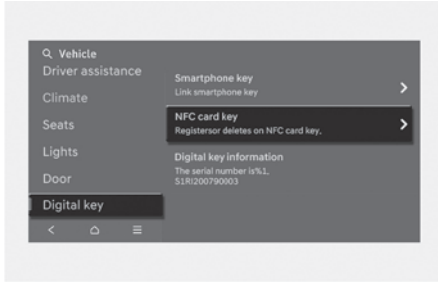

[A] Podloga registracije vozila (podloga za bežično punjenje)

1. Uključite vozilo s pomoću smart ključa te imajte uza se oba smart ključa u vozilu.
2. Odaberite u infotainment sustavu **SETUP > Vehicle > Digital key > NFC card key** i provjerite status kartice u sustavu. Mora pisati '**Enabled card key**' tj. to mora biti uključeno.
3. Smjestite svoju karticu na podlogu za registraciju (podloga za bežično punjenje) dok je vozilo uključeno.
4. Registrirajte karticu odabirom **SETUP > Vehicle > Digital key > Card key > Save** u postavkama infotainment sustava.

i Obavijest

- Ako je digitalni ključ (kartica) već registriran u vozilu, novi digitalni ključ (kartica) ne može biti registriran. Ponovna registracija digitalnog ključa (kartica) je moguća tek nakon brisanja postojećeg digitalnog ključa (kartica).
- Za registraciju digitalnog ključa (kartica) oba smart ključa moraju biti u vozilu.
- Jedan digitalni ključ (kartica) koji je već registriran ne može se registrirati na drugo vozilo.

Korištenje digitalnog ključa (kartica)

Vozač može otključati ili zaključati vrata približavanjem kartice vanjskoj kvaki, a vozilo može pokrenuti smještanjem kartice na podlogu za registraciju (podloga za bežično punjenje).

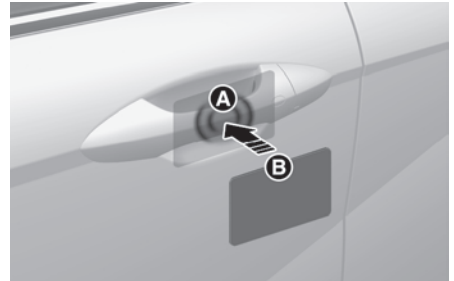

[A] Podloga za autentikaciju na kvaki vozila
[B] NFC antena kartice

- **Otključavanje/zaključavanje**
 - Ako vozač približi digitalni ključ (kartica) podlozi za autentikaciju (A) na vozačkim ili suvozačkim vratima dulje od 2 sekunde, vrata se otključaju ili zaključaju.
 - Nakon otključavanja, ako se vrata ne otvore u roku od 30 sekundi, vrata se iznova automatski zaključaju.

Obavijest

Nije moguće zaključavanje vozila s pomoću digitalnog ključa (kartica) ako se dogodi nešto od sljedećeg:

- Smart ključ je u vozilu.
- Prekidač za paljenje je u položaju ACC ili ON.
- Bilo koja od vrata ili poklopac prtljažnika su otvoreni.

• Pokretanje vozila

Nakon što se svoj registrirani digitalni ključ (kartica) smjestili na podlogu za autentikaciju (podloga za bežično punjenje), pritisnite pedalu kočnice i potom pritisnite prekidač za paljenje.

Za više detalja o načinima pokretanja vozila pogledajte Prekidač za pokretanje vozila na str. 9 poglavlja 6. ovog priručnika.

UPOZORENJE

Vozilo je moguće startati kad je registrirana kartica smještena na podlozi za autentikaciju (podloga za bežično punjenje). Zbog toga ne ostavljajte u vozilu djecu bez nadzora ili osobe koje nisu svjesne ove funkcionalnosti, jer mogu rezultirati nesrećom s fatalnim posljedicama. Dodatno, registriranu karticu uvijek nosite uza se kako biste spriječili krađu vozila kad napustite vozilo.

OPASKA

- Digitalni ključ (kartica) možda neće raditi u ovim uvjetima:
 - Digitalni ključ (kartica) nije ispravno smješten na podlogu za autentikaciju na kvaki ili na podlogu za autentikaciju vozila (podloga za bežično punjenje).
 - Digitalni ključ (kartica) se nalazi u blizini drugih NFC kartica poput kreditnih kartica ili SIM kartica ili smartfona.

Ako digitalni ključ (kartica) ne radi, udaljite ga od podloge za autentikaciju na udaljenost veću od 10 cm i pokušajte iznova.
- Digitalni ključ (kartica) je osjetljiv na udarce. Ako je digitalni ključ (kartica) oštećen, zamijenite ga novim i iznova registrirajte.
- Dugotrajna izloženost visokim temperaturama može dovesti do neispravnosti digitalnog ključa (kartica). Vodite računa da digitalni ključ (kartica) ne bude izložen izravnom sunčevom svjetlu ili visokim temperaturama.
- Ostavljanje digitalnog ključa (kartica) na podlozi za autentikaciju (podloga za bežično punjenje) za vrijeme vožnje može izazvati kvar digitalnog ključa. Uklonite digitalni ključ (kartica) s podloge za autentikaciju vozila (podloga za bežično punjenje) nakon pokretanja vozila.
- Uklonite digitalni ključ (kartica) sa smartfona prije punjenja smartfona. Ako je digitalni ključ (kartica) smješten između smartfona i podloge za bežično punjenje mobitela dok se smartfon puni, digitalni ključ (kartica) može otkazati. Primjerice, dok je smartfon na punjenju, a digitalni ključ (kartica) je maskici smartfona na poledini smartfona.

Brisanje digitalnog ključa (kartica)

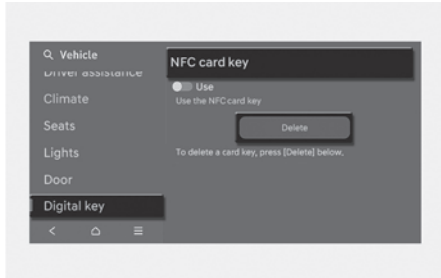

1. Pokrenite vozilo s pomoću smart ključa. Smart ključ se mora nalaziti u vozilu.
2. Kako biste obrisali digitalni ključ, u postavkama infotainment sustava odaberite: **SETUP > Vehicle > Digital key > NFC card key > Delete.**
- Ako ne postoji registriran digitalni ključ (kartica), opcija **'Delete'** je onemogućena.

Personalizacija profila i postavki vozila

Moguće je podešavanje registriranog digitalnog ključa (smartfon) tj. profila za vozača 1 i 2 (Driver 1 i Driver 2). Kad se iskoristi digitalni ključ (smartfon), vozilo može biti podešeno tj, personalizirano po želji vozača (uključuje stavke poput postavki vozila i audio postavki).

Povezivanje/Odspajanje korisničkog profila

Kako povezati korisnički profil

1. U postavkama infotainment sustava odaberite: **SETUP > User profile > Profile settings > Link Digital Key (Smartphone)**
2. Odaberite **'Link'** kako biste registrirani digitalni ključ povezali s profilom korisnika.
3. Slijedite upute na zaslonu infotainment sustava.

Kako odspojiti korisnički profil

U postavkama infotainment sustava odaberite: **SETUP > User profile > Profile SETUP** i potom 'odklikajte' **Link Digital Key (Smartphone)**.

- Odspajanje je moguće samo ako je korisnički profil povezan.

i Obavijest

- Korisnički profil ne može biti povezan i na vozača 1 i 2 (Driver1 i Driver2) koji su spojeni na jedan smartfon. Personalizacija radi s nedavno povezanim profilom, a prije povezani profil bit će automatski isključen.
- Povezivanje korisničkog profila je moguće samo kad je digitalni ključ registriran na vozilo.
- Digitalni ključ (kartica) se ne može povezati s korisničkim profilom.
- Ako je digitalni ključ koji je bio povezan s korisničkim profilom obrisano iz smartfona, potrebno je registrirati novi digitalni ključ i iznova ga povezati s korisničkim profilom.

Postupak personalizacije vozila

- Pozivanje personaliziranih postavki povezanih s digitalnim ključem radi kad se smartfon povezan s profilom približi podlozi za autentikaciju na vanjskoj kvaki radi otključavanja ili zaključavanja vozila.
- Profil koji je povezan i aktiviran s digitalnim ključem može se ručno modificirati u meniju infotainment sustava.
- Funkcija personalizacije koja koristi digitalni ključ može se koristiti nakon povezivanja digitalnog ključa u infotainment sustavu.
- Funkcija personalizacije radi samo kad je vozilo isključeno (OFF) ili ka dje vozilo startano daljinski. Ako vozilo nije startano daljinski, funkcija personalizacije ne radi s digitalnim ključem.

Obavijest

Rad korisničkog profila radi prilikom otključavanja/zaključavanja na idući način:

Stavka	Personalizirana funkcija
Ishodišna vrijednost	Guest (gost)
Profile linked smartphone key (smartfon ključ povezan s profilom)	Povezan profil
Profile unlinked smartphone key (smartfon ključ odspojen od profila)	Posljednje aktiviran profil
NFC card key (NFC kartica)	
Smart ključ	

Personalizacija s pomoću digitalnog ključa

Dostupne funkcije personalizacije u vozilu:

Sistem	Stavka personalizacije	
Infotainment system vehicle settings (postavke vozila u infotainment sustavu)	Lamp (svjetlo)	Broj treptaja na jedan dodir
	Cluster (instrument ploča)	Informacije na instrument ploči, glasnoća, zvuk dobrodošlice
	Seat/Mirror (sjedalo/zrcalo)	Pozicija sjedala, osvrtnih zrcala, funkcija olakšanog pristupa Intelligent driving posture assist (IMS sustav)
	Door (vrata)	Automatsko otključavanje/zaključavanje
Infotainment system (infotainment sustav)	Navigation (navigacija)	Željena glasnoća navigacijskog navođenja, nedavno odredište
	User preset (postavke korisnika)	Postavke My Menu liste, pohranjene radijske postaje
	Phone connectivity (spajanje mobitela)	Željeno spajanje bluetoothom CarPlay/Android Auto On/Off
Air conditioning (klima uređaj)	Operating condition (preduvjeti za rad)	Posljednje postavke ovih funkcija: Temperature, AUTO, air flow direction, air volume, air conditioner, air intake control, SYNC, Front windshield defroster, OFF



OPREZ

Ako digitalni ključ ostavite u vozilu nakon zaključavanja ili otključavanja vrata ili pokretanja vozila s pomoću smart ključa, vrata se mogu zaključati pritiskom na prekidač središnjeg zaključavanja. Uvijek nosite digitalni ključ sa sobom.



Obavijest

Infotainment sustav se može promijeniti nakon ažuriranja softvera. Za više informacija pogledajte priručnik o infotainment sustavu.

Održavanje digitalnog ključa/ rabljeno vozilo

Kupnja rabljenog vozila

Ako je uz vozilo registriran bilo kakav digitalni ključ (smartfon, kartica), poruka **'Digital key registered'** će se prikazati na infotainment sustavu ili instrument ploči kad se prekidač za paljenje vozila prebaci u položaj ON nakon otključavanja vrata. Prilikom kupnje rabljenog vozila obavezno provjerite prikazuje li se ova poruka i obrišite sve digitalne ključeve (smartfon, kartica) prijašnjeg vlasnika.

Ako se uz vozilo isporučuje i kartica, provjerite njezinu funkcionalnost.

Održavanje digitalnog ključa

Ako je bila potrebna zamjena ili popravak sustava Digitalnog ključa, Vaš digitalni ključ u smartfonu mora svakako ostati aktivan.

Možda će biti potrebno iznova upariti smartfon uz korištenje Bluelink aplikacije.

Ograničenja sustava

- Bluelink aplikacija na smartfonu i kartici možda neće raditi ako:
 - Baterija smartfona ili vozila budu ispražnjene.
 - NFC ili Bluetooth su isključeni u postavkama smartfona.
 - Kartica se nalazi u novčaniku ili etuiji za kartice zajedno s ostalim karticama.
 - Ako koristite maskicu koja koristi bežičnu komunikaciju ili je metalna, uklonite maskicu.
- Smartfon možda neće moći upravljati vozilom ako se dogodi nešto od sljedećeg:
 - Druge funkcije smartfona (pozivi, hitni pozivi, audio ili NFC plaćanje), aplikacije ili bežične slušalice su aktivne.
 - Aplikacija digitalnog ključa ili njezine osnovne postavke su ograničene u startu zbog politike proizvođača.

BRAVE VRATA

Korištenje brava vrata izvan vozila

S pomoću mehaničkog ključa

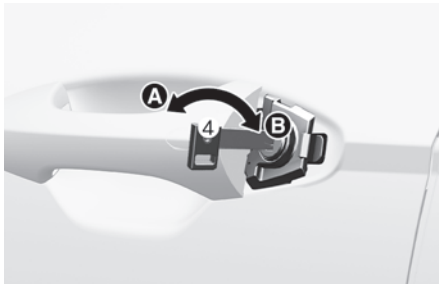
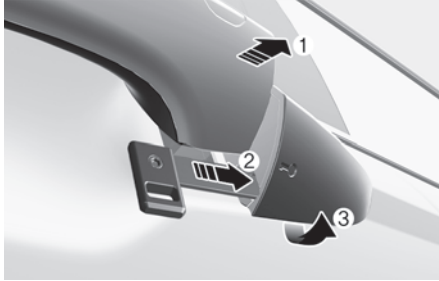

[A] : Zaključavanje

[B] : Otključavanje

Za otključavanje

1. Povucite kvaku (1).
2. Pritisnite točku za otpuštanje (2) ispod poklopca s pomoću mehaničkog ključa.

3. Ključem pažljivo pritisnite točku za otpuštanje i istovremeno poklopac povucite (3) kako biste ga uklonili i imali pristup do ključaonice.
4. Umetnite ključ u ključaonicu, okrenite ga prema stražnjem kraju vozila (smjer kazaljke na satu) za otključavanje i prema prednjem kraju (suprotno od kazaljke na satu) za zaključavanje. (4)

i Obavijest

Nakon uklanjanja poklopca samo vozačka se vrata mogu otključati ili zaključati s pomoću mehaničkog ključa.

OPASKA

- Kad uklanjate plastični poklopac ključaonice, pazite da ne ogrebete ili slomite poklopac.
- Ako se poklopac smrzne i nije ga moguće lako ukloniti, lagano (lagano!) ga lupnite ili ga zagrijte rukama (nikako bilo kakvim plamenom!) ili toplim zrakom (ne vrućim!) dok se ne oslobodi.
- Nemojte na kvake i drške djelovati pretjeranom silom.

! OPREZ

- Nemojte lupkati vozilo dok nosite nakit ili imate u rukama neke druge predmete. Možete oštetiti boju.
- Nemojte lupkati po vozilu alatom ili pretjeranom silom. Moguća su oštećenja limarije. Lupkajte silom kojom biste kucali po vratima.

i Obavijest

- U hladnim i vlažnim klimama, zaključavanje vrata i mehanizmi vrata možda neće raditi ispravno zbog zamrzavanja.
- Ako su vrata zaključana / otključana više puta u brzom slijedu s ključem vozila ili prekidačem za zaključavanje vrata, sustav može privremeno prestatiti s radom u cilju zaštite strujnog kruga i sprečavanja oštećenja dijelova sustava.

Korištenje brava iz vozila

S pomoću prekidača brave



Prednja vrata

Ako ručku vrata povučete kad su vrata zaključana, vrata će se otključati i otvoriti.

Stražnja vrata

Ako ručku vrata povučete jednom kad su vrata zaključana, vrata će se otključati. Ako ručku vrata povučete još jednom vrata će se otvoriti.

S centralnim prekidačem za zaključavanje/otključavanje vrata

Vrata vozača

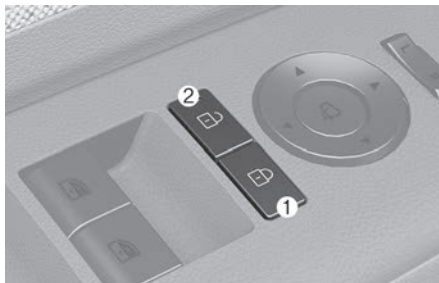

Ako pritisnete prekidač  zaključavanja vrata (1), sva vrata na vozilu će se zaključati.

- Ako se bilo koja vrata otvore kad se pritisne prekidač (1), nijedna se vrata neće zaključati.
- Ako je smart ključ u kabini i ako se bilo koja vrata otvore kad se pritisne prekidač (1), nijedna se vrata neće zaključati.

Ako opet pritisnete prekidač središnjeg zaključavanja  vrata (2), sva vrata na vozilu će se otključati.

U slučaju nužde



U slučaju nužde, primjerice kad je ispražnjen akumulator, jedini način da zaključate vrata je s pomoću mehaničkog ključa i vanjske ključaonice.

Vozila bez vanjske ključaonice se mogu zaključati na ovaj način:

1. Otvorite vrata.
2. Umetnite ključ u ključaonicu za slučaj nužde i okrenite ključ u položaj zaključavanja.
3. Zatvorite vrata.

i Obavijest

Ako je vozilo ostalo bez struje (primjerice ispražnjen akumulator) i ne radi prekidač za zaključavanje, a poklopac prtljažnika se zatvori, nećete ga moći otvoriti dok ne uspostavite napon u sistemu vozila.

! UPOZORENJE

- Ako vrata nisu dobro zatvorena, mogu se ponovno otvoriti. Tijekom zatvaranja pazite da nekog ne udarite ili zahvatite prilikom zatvaranja vrata. U slučaju sudara možete ispasti iz vozila, ako vrata nisu dobro zatvorena.
- Nemojte nikad povlačiti kvaku na bilo kojim prednjim vratima za vrijeme vožnje.

! UPOZORENJE

Nikad nemojte u vozilu zaključati i ostaviti bez nadzora djecu ili životinje.

Zatvoreno vozilo može postati vrlo vruće, uzrokujući smrt ili teške ozljede djeci bez nadzora ili životinjama koje ne mogu pobjeći iz vozila. Nadalje, djeca mogu koristiti značajke vozila koje bi ih mogle ozlijediti ili bi mogli proizvesti druge štete, moguće od nekoga tko dobije mogućnost ulaska u vozilo. Nikada ne ostavljajte djecu ili životinje u vozilu bez nadzora.

! UPOZORENJE

Uvijek uklonite ključ iz kontakt brave, aktivirajte parkirnu kočnicu, ručicu mjenjača stavite u položaj P (Park), zatvorite sve prozore i zaključajte sva vrata kada ostavljate vozilo bez nadzora. Ključ uvijek nosite sa sobom.

! UPOZORENJE

Pažljivo otvarajte vrata i pazite na vozila, motocikle, bicikle ili pješake koji se približavaju vozilu na putu prema vratima. Otvaranje vrata kada se nešto približava može prouzročiti štetu ili ozljede.

i Obavijest

Kako izaći iz vozila ako sustav središnjeg zaključavanja ne radi:

- Pokušajte istovremeno uzastopce otključavati vozilo (i elektronički i ručno) uz istovremeno povlačenje kvake na vratima.
- Koristite druge brave i kvake (na ostalim vratima).
- Spustite prozor na vratima vozača i s pomoću mehaničkog ključa otključajte vrata izvana.

Automatsko otključavanje/ zaključavanje vrata

Vaše je vozilo opremljeno sustavima koji će automatski zaključati ili otključati vozilo na temelju postavki koje se uključe na zaslonu infotainment sustava.

Automatically Lock Enable on speed (zaključavanje vrata očitavanjem brzine)

Ako se ova stavka podesi na zaslonu infotainment sustava, sva vrata će se automatski zaključati nakon što brzina vozila prelazi 15 km/h.

Automatically Lock Enable on speed or shift out of P (zaključavanje vrata očitavanjem brzine ili kod prebacivanja iz P)

Ako se ova stavka podesi na zaslonu infotainment sustava, sva vrata će se automatski zaključati nakon što brzina vozila prelazi 15 km/h ili je mjenjač prebačen iz P dok je vozilo uključeno.

Automatically Unlock Enable on Shift to P (zaključavanje vrata kod prebacivanja u P)

Ako se ova stavka podesi na zaslonu infotainment sustava, sva će se vrata otključati automatski nakon što je mjenjač prebačen u položaj P dok je vozilo uključeno.

Automatically Unlock On vehicle off (otključavanje nakon isključenja vozila)

Ako se ova stavka podesi na zaslonu infotainment sustava, sva će se vrata otključati automatski nakon isključivanja vozila.

Additional unlock safety feature (otključavanje vrata nakon aktivacije zračnih jastuka)

Sva će se vrata automatski zaključati ako je udarac izazvao aktivaciju zračnih jastuka.

Sigurnosne brave (deadlocks)

ako su u opremi

Neka su vozila opremljena sustavom sigurnosnih brava. One sprječavaju otvaranje vrata ili izvana ili iznutra nakon što su jednom aktivirane i tako nude dodatnu sigurnost.

Da bi se aktivirale sigurnosne brave, vozilo treba zatvoriti i zaključati s pomoću smart ključa. Za otključavanje iznova treba koristiti smart ključ.



UPOZORENJE

Nemojte za zaključavanje koristiti sigurnosne brave ako se netko nalazi u vozilu. Putnici u kabini tad neće moći otključati vrata ni povlačenjem kvake, niti s pomoću središnjeg prekidača za zaključavanje. Samo smart ključ može otključati sigurnosne brave.

Dječja zaštitna brava stražnjih vrata

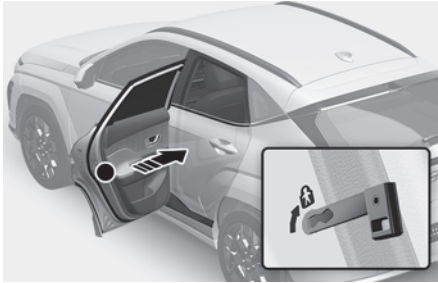

Sigurnosna brava za djecu je tu da bi se spriječilo djecu od slučajnog otvaranja stražnjih vrata vozila. Sigurnosne brave stražnjih vrata treba koristiti kad god su djeca u vozilu.

Sigurnosna se brava nalazi rubu stražnjih vrata.

Iako se vrata mogu otključati, stražnja vrata se neće otvoriti povlačenjem ručke dok se sigurnosna brava stražnjih vrata za dijete ne otključa.

Otvorite stražnja vrata. Umetnite ključ (ili odvijač) u otvor i okrenite ga u položaj zaključavanja. Kad je sigurnosna brava za djecu u zaključanom položaju, stražnja vrata se neće otvoriti čak i ako je ručka povučena u vozilu. Zatvorite stražnja vrata. Za otvaranje stražnjih vrata, povucite vanjsku kvaku. Da bi se vrata opet mogla otvarati iznutra, otključajte sigurnosnu bravu.



UPOZORENJE

Ako djeca slučajno otvore stražnja vrata dok je vozilo u pokretu, mogu ispasti i biti ozbiljno ozlijeđeni ili smrtno stradati. Kako biste spriječili djecu od otvaranja stražnjih vrata iznutra, stražnje sigurnosne brave na vratima treba koristiti kad god su djeca u vozilu.

PROTUPROVALNI SUSTAV

Ovaj sustav je osmišljen za pružanje zaštite od neovlaštenog ulaska u vozilo. Sustav ispušta zvučni alarm s treptanjem pokazivača smjera ako se aktivira. Alarm se aktivira ako se dogodi bilo koji od sljedećih slučajeva dok je sustav uključen:

- Prednja ili stražnja vrata se otvore bez upotrebe odašiljača ili pametnog ključa.
- Poklopac prtljažnika se otvore bez upotrebe odašiljača ili pametnog ključa.
- Poklopac motora se otvori.

Uzbunjivanje traje 30 sekundi, a potom se sistem resetira. Da biste isključili alarm otključajte vrata s pomoću odašiljača ili smart ključa.

Alarm se aktivira 30 sekundi nakon zaključavanja vrata i prtljažnika. Da bi to bilo moguće, vrata i prtljažnik treba zaključati izvana s pomoću odašiljača ili smart ključa ili pritiskom na prekidač na kvaki dok je smart ključ kod vas.

Žmigavci će se upaliti jednom i zvučno upozorenje (jedan bip) kako bi vam dali do znanja da je alarm aktivan.

Ako se bilo koja vrata ili poklopac pokušaju otvoriti bez da se prije toga vozilo otključa, alarm će se oglasiti.

Alarm se neće aktivirati ako bilo koja vrata ili poklopac nisu u potpunosti zatvoreni. Ako se alarm ne aktivira (vidi gore koji su znakovi), provjerite jesu li svi poklopci i vrata dobro zatvoreni.

Nemojte nikad pokušati ni na koji način modificirati ovaj sustav ili ugraditi ikakve dodatke.

i Obavijest

- Nemojte sustav učiniti aktivnim dok putnici ne napuste vozilo. Ako je sustav aktivan, a putnik(ci) ostane u vozilu, alarm se može aktivirati kada preostali putnik(ci) napusti(e) vozilo.
- Ako je alarm u aktivnoj fazi i nije deaktiviran smart ključem, otvorite vrata mehaničkim ključem i pokrenite vozilo direktnim pritiskom smart ključa na Start/Stop prekidač.
- Ako je sustav isključen, ali ni vrata, niti poklopac nije otvoren u roku od 30 sekundi, alarm će opet ući u aktivnu fazu.

i Obavijest

Vozila opremljena protuprovalnim sustavom će imati oznaku pričvršćenu na vozilo sa sljedećim riječima:



1. WARNING
2. SECURITY SYSTEM

SUSTAV UPOZORENJA ZAUZETOSTI STRAŽNJE KLUPE (ROA – REAR OCCUPANT ALERT)

Sustav upozorenja zauzetosti stražnje klupe (ROA) je osmišljen kako bi spriječio situaciju u kojoj se napušta vozilo dok je na stražnjoj klupi ostao putnik.

Postavke sustava

Sustav upozorenja zauzetosti stražnje klupe (ROA) može se uključiti ili isključiti u korisničkim postavkama infotainment sustava. Odaberite:

SETUP > Vehicle > Convenience > Rear Occupant Alert

i Obavijest

Infotainment sustav se može promijeniti nakon ažuriranja softvera. Za više informacija pogledajte priručnik o infotainment sustavu.

Rad sustava

Ako nakon otvaranja i zatvaranja stražnjih vratiju te gašenja motora otvorite vozačka vrata, nakon otvaranja i zatvaranja stražnjih vrata poruka upozorenja “**Check rear seats for passengers or belongings**” se pojavljuje na instrument ploči.

i Obavijest

Za isključivanje prikaza poruke upozorenja, pritisnite **OK** prekidač.



UPOZORENJE

Uvijek provjerite stražnja sjedala prije napuštanja vozila.

Sustav upozorenja zauzetosti stražnje klupe (ROA) nema senzore koji bi uistinu uočili zauzetost stražnje klupe putnicima ili predmetima. Korištenjem povijesti (broja otvaranja i zatvaranja) sustav upozorava vozača da bi netko mogao biti na stražnjoj klupi.

Obavijest

Sustav upozorenja zauzetosti stražnje klupe (ROA) koristi povijest broja otvaranja i zatvaranja stražnjih vrata. Ta se povijest resetira nakon što vozač ugasi paljenje, izađe iz vozila i zaključa vozilo koristeći daljinski upravljač ključa. Tako da čak i ako se stražnja vrata ne otvore iznova, upozorenje ROA sustava se može dogoditi. Primjerice, nakon upozorenja ROA sustava, ako vozač ne zaključa vrata te potom sjedne u vozilo i nastavi vožnju, upozorenje se može pojaviti.

SUSTAV MEMORIJE VOZAČKOG SJEDALA (IMS)

 ako je u opremi



Sustav memorije vozačkog sjedala služi za spremanje i pozivanje pozicije vozačkog sjedala jednostavnim pritiskom prekidača.

- Položaj vozačkog sjedala
- Položaj vanjskih retrovizora

UPOZORENJE

Nikada nemojte pokušavati namjestiti memoriju vozačke pozicije dok je vozilo u pokretu. To može dovesti do gubitka kontrole, i nesreće uzrokujući smrt, ozbiljne ozljede, ili oštećenje imovine.

Obavijest

- Ako je akumulator iskopčan, memorija pozicije će se izbrisati i vozačku poziciju treba ponovno spremati u sustav.
- Ako sustav memorije vozačkog sjedala ne radi kako bi trebao, preporučujemo da sustav provjeri ovlašteni HYUNDAI trgovac.

Spremanje pozicija u memoriju

Spremanje pozicija vozačkog sjedala

1. Prebacite ručicu mjenjača u položaj P (Park). Okrenite prekidač za paljenje u položaj ON.
2. Podesite vozačko sjedalo u udoban položaj za vozača, podesite vanjske retrovizore.
3. Pritisnite i držite jedan od memorijskih prekidača (1 ili 2). Sustav će zapištati kad je postavka uspješno spremljena u memoriju.
4. Poruka **'Settings 1 (or 2) saved'** će se pokazati na LCD zaslonu.

Pozivanje pozicija iz memorije

1. Prebacite ručicu mjenjača u položaj P (Park). Okrenite prekidač za paljenje u položaj ON.
2. Za pozivanje pozicije iz memorije, pritisnite željeni memorijski prekidač (1 ili 2). Sustav će zapištati jedanput, zatim će se vozačko sjedalo i vanjske retrovizore automatski podesiti u spremljenu poziciju.
3. Na LCD zaslonu će se pojaviti poruka **'Settings 1 (or 2) applied'**.

i Obavijest

- Za vrijeme pozivanja pohranjene pozicije „1“, pritisak na prekidač 1 privremeno zaustavlja pozivanje memorirane pozicije, pritiskom na 2 poziva se pozicija „2“.
- Pomicanje bilo kojeg kontrolnog prekidača za vozačevo sjedalo ili retrovizore dok sustav poziva spremljenu poziciju uzrokovat će zaustavljanje kretanja i pokretanje u smjeru u kojem se pomiče kontrolni prekidač.

Resetiranje sustava

Ovi će postupci, za slučaj da ne radi dobro, resetirati sustav memoriranja položaja.

Reset sustava Integriranog memoriranja položaja

1. Zaustavite vozilo i prebacite ručicu mjenjača u položaj P (Park). Okrenite prekidač za paljenje u položaj ON i otvorite vrata vozača.
2. Podesite vozačko sjedalo i naslon sjedala u prednji položaj (koliko je moguće).
3. Pritisnite memorijski prekidač (1 ili 2) i pomaknite prekidač za pomicanje vozačkog sjedala prema naprijed te ih držite zajedno pritisnute dulje od dvije sekunde.

Za vrijeme reseta sustava Integriranog memoriranja položaja

Reset započinje zvukom potvrde. Sjedalo i naslon vozača se pomiču u svoj stražnji položaj praćeni zvukom potvrde. Naslon sjedala i sjedalo se vraćaju u svoj ishodni (središnji) položaj praćeno zvukom potvrde.

No, u bilo kojem od ovih slučajeva postupak reseta se zaustavlja i zvuk potvrde može prestati.

- Pritisnut je prekidač memoriranja.
- Koristi se kontrolni prekidač sjedala.
- Ručica mjenjača je pomaknuta iz položaja P (Park).
- Brzina kretanja vozila je premašila 3 km/h.
- Vrata vozača su zatvorena.

OPASKA

- Ako za vrijeme procedure reseta sustava utihne zvuk potvrde, iznova započnite proceduru reseta od početka.
- Nikakvi predmeti ne smiju biti oko sjedala prije nego započnete s procedurom reseta sustava.
- Nakon reseta integriranog sustava memorije sjedala, postavke sjedala vozača se moraju iznova pohraniti u sustav kako bi njihovo pozivanje bilo moguće.

Funkcija olakšanog ulaska

Sustav će pomaknuti vozačko sjedalo automatski na sljedeći način:

- **Izlaz iz vozila (sjedalo vozača):**

Pomaknut će vozačko sjedalo prema nazad kad je START/STOP tipka vozila promijenjena u položaj OFF, mjenjač je u položaju P (Park) i vozačka vrata su otvorena. Sjedalo vozača se pomiče unazad u ovisnosti o položaju koji je podešen. Ako je sjedalo vozača blizu krajnjeg položaja, ono se neće puno pomaknuti unazad.

- **Ulaz u vozilo (sjedalo vozača):**

Pomaknut će vozačko sjedalo prema naprijed kad je prekidač paljenja stavljen u položaj ACC, ON ili START ili su zatvorena vrata, a smart ključ je uz vas i prekidač paljenja u LOCK/OFF položaju.

- Možete aktivirati ili deaktivirati ovu značajku u postavkama infotainment sustava odabirom:
 - **SETUP>Vehicle>Seat>SeatEasy Access > Driver seat easy access > Extended/Normal/Off**



Obavijest

Infotainment sustav se može promijeniti nakon ažuriranja softvera. Za više informacija pogledajte priručnik o infotainment sustavu.



UPOZORENJE

Kao biste spriječili ozljede ili oštećenje imovine, vodite računa o putnicima ili predmetima straga iza sjedala. Za zaustavljanje pomicanja sjedala vozača pritisnite bilo koji od prekidača za podešavanje sjedala.

UPRAVLJAČ

Elektronički servo upravljač (MDPS)

Servo upravljač koristi elektromotor koji vam pomaže pri upravljanju vozilom. Ako je vozilo isključeno ili ako sustav servo upravljača prestane raditi, vozilom će se još uvijek moći upravljati, ali zahtijevat će veći napor za upravljanje.

Ako primijetite bilo kakve promjene u naporu potrebnom za upravljanje tijekom normalnog rada vozila, preporučujemo da sustav provjeri ovlaštenu HYUNDAI trgovac.



OPREZ

Ako sustav elektroničkog servo upravljača ne radi normalno, svjetlo upozorenja  će se upaliti na instrumentnoj ploči praćeno porukom **'Check motor driven power steering'** na LCD zaslonu. Upravljač možda postane težak za upravljanje ili će raditi nepravilno. Vozilom će se još uvijek moći upravljati, ali zahtijevat će veći napor za upravljanje. Preporučujemo da kontaktirate ovlaštenog HYUNDAI trgovca.

i Obavijest

Sljedeći simptomi mogu se pojaviti tijekom normalnog rada vozila:

- Teško upravljanje odmah nakon uključenja prekidača za paljenje. To se događa dok sustav obavlja dijagnostiku EPS sustava. Kad je dijagnostika završena, upravljač će se vratiti u normalno stanje.
- Ako je napon akumulatora nizak, možda će biti potrebno uložiti više truda u upravljanje. To je privremeno stanje dok se napon akumulatora ne vrati u nominalno stanje.
- Može se čuti "klik" zvuk iz MDPS-a nakon što je prekidač za paljenje okrenut u položaj ON ili LOCK/OFF.
- Može se čuti zvuk elektromotora kad vozilo miruje ili pri niskim brzinama vožnje.
- Kad koristite upravljač pri niskim temperaturama, može je javiti neobičan zvuk. Ako temperatura poraste, zvuk će nestati. To je normalna pojava.
- Kad vozilo miruje, ako upravljač neprekidno okrenete do kraja ulijevo ili udesno, težina upravljača se povećava. To je nije kvar sustava. Nakon nekog vremena, težina upravljača vratit će se u normalno stanje.
- Kad se u sustavu zabilježi nenormalan rad, u svrhu sprečavanja nezgode s fatalnim posljedicama sustav će prestati pružati potporu. Kad se to dogodi, žmigavci se uključuju ili trepće upozorenje na instrument ploči. Upravljač možda postane težak za upravljanje ili korištenje. Nemojte dalje voziti vozilo, već stanite sa strane i kontaktirajte odmah ovlaštenog HYUNDAI trgovca.

Podesivi upravljač

Upravljač treba biti pozicioniran tako da je udoban za vožnju i omogućiti Vam da vidite svjetla upozorenja i mjerače na instrumentnoj ploči. Možete ga i podići kako biste nogama ostavili više prostora kad izlazite ili ulazite u vozilo.

Vodite računa da podesite upravljač u željeni položaj prije vožnje.



UPOZORENJE

Nikada nemojte podešavati kut i visinu upravljača tijekom vožnje. Mogli biste izgubiti kontrolu upravljanja i prouzročiti teške ozljede i nesreće.

OPASKA

Dok podešavate kut i visinu upravljača, nemojte ga gurati ili vući prejako, jer to može oštetiti mehanizam podešavanja.

Ručno podešavanje

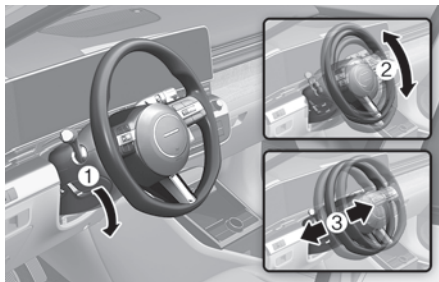

Za promjenu kuta i visinu upravljača:

1. Povucite prema dolje ručicu (1),
2. Podesite upravljač u željeni kut (2) i visinu (3)
3. Ručicu povucite prema gore za zaključavanje upravljača u položaj.

i Obavijest

Nakon podešavanja, pogurnite upravljač prema gore i dolje kako biste se uvjerali da je zaključan. Ponekad to nije moguće.

To nije kvar sustava. Ako se zubi mehanizma nisu uhvatili, pomaknite ga iznova i potom zaključajte.

Grijanje upravljača

+ ako je u opremi

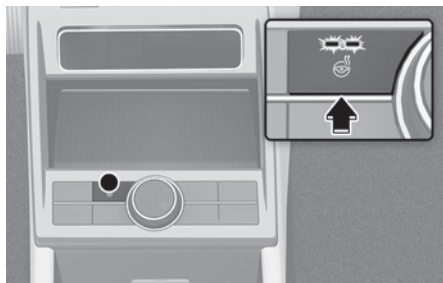

S prekidačem za paljenje u položaju ON, ili je vozilo spremno za vožnju (**READY** indikator svijetli) pritiskanje prekidača grijanja upravljača grije upravljač.

Indikator na prekidaču će zasvijetliti.

- Ručno upravljanje temperaturom Svakim pritiskom prekidača temperatura se mijenja kako slijedi:
 - OFF (isključeno) > HIGH (visoka) > LOW (niska)
 - Za isključivanje grijanja upravljača, pritisnite prekidač kad je postavka LOW (nisko).

- Automatsko upravljanje temperaturom

Grijanje upravljača radi automatski nakon ručnog uključivanja.

- Ako se ručno odabere HIGH:

Način grijanja upravljača nakon 30 minuta automatski prelazi u položaj LOW. Za isključivanje grijanja upravljača, pritisnite prekidač.

- Ako se ručno odabere LOW:

Grijanjem upravljača se na upravljač automatski.

OPASKA

- Nemojte postaviti bilo kakvu presvlaku na upravljač. To uzrokuje oštećenje sustava grijanja upravljača.
- Nemojte površinu upravljača udarati bilo kakvim oštrim predmetom. To može oštetiti grijaći element u upravljačkom obruču.

Sirena



Za oglašavanje sirene, pritisnite područje označeno simbolom sirene na

Vašem upravljaču (vidi ilustraciju). Sirena će raditi samo kad je to područje pritisnuto.

OPASKA

Nemojte jako udariti sirenu da biste ju oglasili, ili ju udariti sa šakom. Nemojte pritiskati sirenu s oštrim predmetom.

OPASKA

Nemojte čistiti površinu upravljačkog obruča sljedećim proizvodima:

- Organskim otapalima poput alkohola, benzina ili razrjeđivača.
- Kemijskim proizvodima poput sredstva za čišćenje kože, sredstvima za zaštitu ili voskom.

Sustav upozorenja podrhtavanjem upravljača (haptic warning, ako je u opremi)

Ako je dio opreme, sustav upozorenja podrhtavanjem upravljača (haptic warning) upozorava vozača na potencijalno opasne situacije.

Podešavanje sustava haptic warning

Dok je vozilo uključeno, odaberite: **SETUP > Vehicle > Driver assistance > Haptic warning** u infotainment sustavu.

RETROVIZORI

Unutarnji retrovizor

Podesite retrovizor tako da je vidljiv središnji pogled kroz stražnji prozor. Podesite ga prije nego započnete vožnju.

UPOZORENJE

Nemojte staviti predmete na stražnje sjedalo i u teretni prostor koji bi ometali Vaš pogled kroz stražnji prozor.

UPOZORENJE

Nemojte mijenjati unutarnji retrovizor i nemojte postavljati široki retrovizor. To bi moglo prouzročiti ozljede, tijekom nesreće ili napuhavanja zračnog jastuka.

UPOZORENJE

Nemojte podešavati retrovizor dok je vozilo u pokretu. To bi moglo rezultirati gubitkom kontrole, i nesrećom koja može prouzročiti smrt, ozbiljne ozljede ili oštećenje imovine.

OPASKA

Kad čistite zrcalo, koristite papirnati ručnik ili sličan materijal navlažen sredstvom za čišćenje stakla. Nemojte prskati sredstvo za čišćenje stakla izravno na zrcalo kako tekućina ne bi ušla u kućište zrcala.

Dnevni/noćni retrovizor

 ako je u opremi

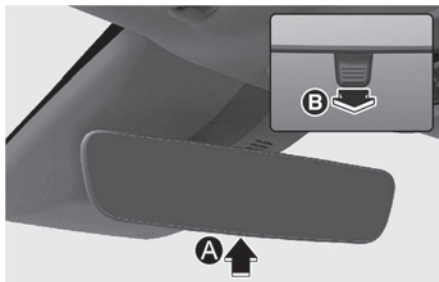

[A] : Dan

[B] : Noć

Podesite ga prije nego započnete vožnju i dok je ručica dnevnog/noćnog retrovizora u položaju za dan.

Povucite ručicu dnevnog/noćnog retrovizora prema sebi kako biste umanjili odsjaj prednjih svjetala vozila iza vas tijekom vožnje noću.

Budite svjesni da gubite dio jasnoće pogleda unazad u položaju za noć.

Elektrokromično zrcalo (ECM)

 ako je u opremi



[A] : Senzor

Električni retrovizor automatski kontrolira odsjaj prednjih svjetala automobila iza Vas u noćnim ili niskim svjetlosnim uvjetima vožnje. Senzor ugrađen u zrcalu prepoznaje razinu svjetla oko vozila, i automatski kontrolira odsjaj prednjih svjetala vozila iza Vas.

Kad vozilo radi, odsjaj automatski kontrolira senzor ugrađen u retrovizoru.

Kad god se ručica mjenjača prebaci u R (hod unazad), zrcalo će se automatski namjestiti u najsvjetliju postavku kako bi poboljšalo vozačev pogled iza vozila.

Vanjski retrovizor

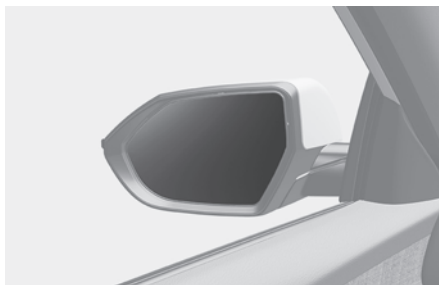

Vodite računa da podesite retrovizore prije vožnje.

Vaše vozilo je opremljeno i lijevim i desnim vanjskim retrovizorima.

Zrcala je moguće namjestiti daljinski s pomoću daljinskog prekidača.

Kučišta zrcala mogu se preklopiti kako bi se spriječilo oštećenje tijekom pranja u automatskim praonicama ili prolaska uskom ulicom.



UPOZORENJE

Desni i lijevi vanjski retrovizor ima konveksno zrcalo. Objekti u njemu su bliži, nego se čini.

Koristite unutrašnji retrovizor kako biste objektivnije mogli procijeniti udaljenost od drugih vozila prije prestrojavanja. Podesite retrovizore prije nego započnete vožnju.



UPOZORENJE

Nemojte podešavati retrovizor dok je vozilo u pokretu. To bi moglo rezultirati gubitkom kontrole, i nesrećom koja može prouzročiti smrt, ozbiljne ozljede ili oštećenje imovine.

OPASKA

- Nemojte strugati led sa zrcala; to može oštetiti površinu stakla.
- Ako led ograničava kretanje zrcala, nemojte zrcalo podešavati na silu. Za uklanjanje leda, koristite sprej za odleđivanje, ili spužvu ili meku krpu s vrlo toplom vodom. Koristite odobreni sprej za odleđivanje (ne koristite rashladno sredstvo vozila) za oslobađanje zaleđenog mehanizma ili pomaknite vozilo na neko toplo mjesto i ostavite da se led otopi.
- Nemojte čistiti zrcalo abrazivnim sredstvima, gorivom ili sličnim proizvodima za čišćenje koji se baziraju na petroleju.

Podešavanje retrovizora

Prekidač električnog daljinskog upravljanja zrcalom omogućava Vam podešavanje položaja lijevog i desnog vanjskog retrovizora.

1. Za podešavanje položaja jednog od retrovizora, pomaknite prekidač (1) u R (desno) ili L (lijevo) za odabir desnog retrovizora ili lijevog retrovizora.
2. Zatim pritisnite odgovarajuću točku na kontroli retrovizora (2) za podešavanje odabranog zrcala prema gore, dolje, lijevo ili desno.
3. Nakon podešavanja vratite prekidač (1) za podešavanje položaja jednog od retrovizora u središnji položaj kako biste spriječili nenamjerno podešavanje.

OPASKA

- Zrcala se prestaju kretati kad dosegnu maksimalan kut podešavanja, ali elektrovozilo nastavlja raditi dok je prekidač pritisnut. Nemojte pritiskati prekidač dulje nego što je potrebno, elektrovozilo se može oštetiti.
- Nemojte pokušavati podešavati vanjski retrovizor rukom. Time se mogu oštetiti dijelovi.

Preklapanje vanjskog retrovizora

+ ako je u opremi

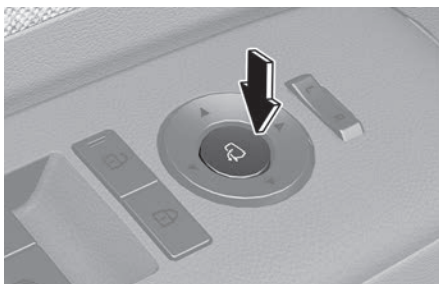
Prekidač za preklapanje

Za otklapanje ili sklapanje vanjskog retrovizora, pritisnite prekidač.

Postavke infotainment sustava

- Enable on Door Unlock
 - Ako je u korisničkim postavkama LCD zaslona odabrano **Vehicle > Lights > Welcome mirror/light > On door unlock** vanjski će se retrovizori sklopiti ili otklopiti na ovaj način:
 - Vanjski će se retrovizori sklopiti ili otklopiti kad se vrata otključaju smart ključem.
 - Vanjski će se retrovizori sklopiti ili otklopiti kad se vrata otključaju pritiskom na vanjski prekidač na kvaki.

- Enable on Driver Approach

Ako je u korisničkim postavkama LCD zaslona **Vehicle > Lights > Welcome mirror/light > On Driver Approach** vanjski će se retrovizori otklopiti automatski kad se približite vozilu (sva vrata zatvorena i zaključana) sa smart ključem uza se.

i Obavijest

- Infotainment sustav se može promijeniti nakon ažuriranja softvera. Za više informacija pogledajte priručnik o infotainment sustavu.
- Radi vlastite sigurnosti, vanjski retrovizori ne mogu se preklapati automatski pri brzinama od 15 km/h ili višim od nje.

OPASKA

Električni tip vanjskog retrovizora radi čak i ako je prekidač za paljenje u položaju OFF. Međutim, za sprečavanje nepotrebnog pražnjenja akumulatora, nemojte podešavati retrovizore dulje nego što je potrebno dok vozilo ne radi.

OPASKA

U slučaju da je električni tip vanjskog retrovizora, nemojte ga preklapati rukom. To bi moglo prouzročiti kvar elektromotora.

Pomoć pri parkiranju unazad

+ ako je u opremi

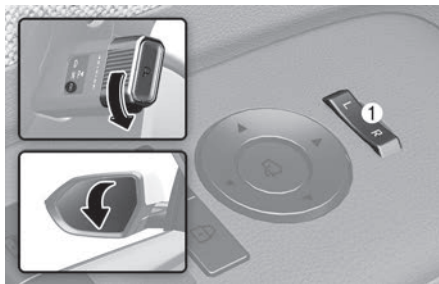

Kad je mjenjač prebačen u položaj R (hod unazad), vanjski retrovizori će okrenuti zrcala prema dolje kako bi pomogli tijekom vožnje unazad.

Status vanjske ručice (1) određuje hoće li se zrcala pomaknuti ili ne.

Kako sustav radi:

- Lijevo/Desno: Ako je odabrana lijeva ili desna strana, oba vanjska zrcala će se pomaknuti.
- Neutral (središnji položaj): ako nije odabrana strana, ni jedno se zrcalo neće pomaknuti.

Vanjska će zrcala zauzeti ishodišni položaj ako se dogodi nešto od ovog:

- Start/Stop prekidač je prebačen u položaj OFF ili ACC položaj.
- Mjenjač je prebačen u bilo koji položaj osim R (hod unazad).
- Nije odabrana ni jedna strana za podešavanje (vidi gore).

Postavke sustava pomoći pri parkiranju unazad

Ako je teško vidjeti unazad s nagnutim vanjskim zrcalom, moguće je modificirati kut nagiba.

Kad je vozilo isporučeno, podešeni kutevi zrcala lijevo i desno se razlikuju kako bi se olakšao pogled unazad vozaču.

1. Vozilo mora stajati.
2. Pritisnite pedalu kočnice i prebacite mjenjač u položaj R (hod unazad). Kad se pritisne L (lijevo) ili R (desno) prekidač, oba vanjska zrcala će se vratiti u ishodišni položaj.
3. Odaberite L ili R zrcalo koje biste željeli podesiti. Potom pritisnite ▼, ▲, ◀, ▶, prekidač dok ne dosegnete željeni položaj.
4. Nakon podešavanja kuta vanjskog zrcala, prebacite mjenjač u neki drugi položaj osim R (hod unazad) ili prekidač za odabir zrcala L ili R prebacite u neutralni položaj (L ili R prekidači ne smiju biti pritisnuti).
5. Slijedite proceduru po točkama 1-4 kako biste podesili kut drugog zrcala.

Reset sustava pomoći pri parkiranju unazad

Za povratak nagiba zrcala natrag u osnovni kut, prebacite mjenjač u položaj R (hod unazad) i podesite kut nagiba zrcala više nego je kad se mjenjač nalazi u položajima P (Park), N (prazan hod) i D (Drive).

OPASKA

Ako se mijenja nagib zrcala, preporučuje se poštivanje procedure u koracima 1 do 4 za svako zrcalo pojedinačno.

PROZORI

Srijeda / straga

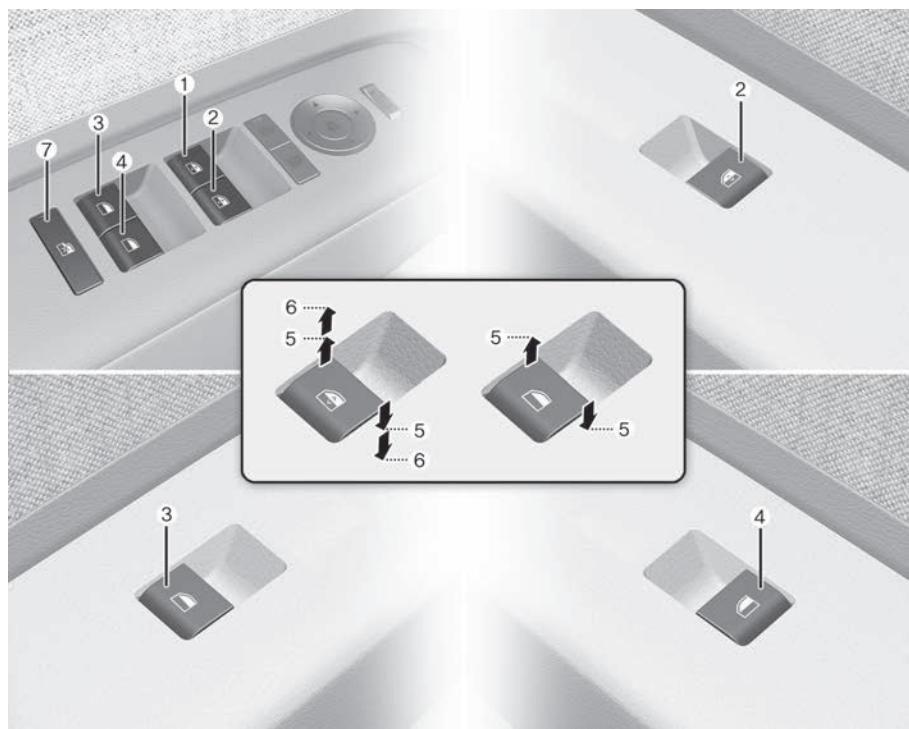

- (1) Prekidač električnog prozora vrata vozača
- (2) Prekidač električnog prozora vrata suvozača
- (3) Prekidač električnog prozora stražnjih vrata (lijevo)
- (4) Prekidač električnog prozora stražnjih vrata (desno)
- (5) Otvaranje i zatvaranje prozora
- (6) Automatsko električno podizanje/spuštanje prozora
- (7) Prekidač električnog zaključavanja prozora / Elektronička sigurnosna brava za djecu

Električno pokretani prozori

Prekidač za paljenje mora biti u položaju ON da bi prozori mogli raditi. Svaka vrata imaju prekidač električnog prozora koji kontrolira prozor na vratima. Vozačeva vrata imaju središnji prekidač električnih prozora koji kontrolira sve prozore u vozilu. Također, vozač ima prekidač zaključavanja električnih prozora kojim može blokirati rad stražnjih putničkih prozora.

Električni prozori rade otprilike 3 minute nakon što je ključ uklonjen ili okrenut u položaj ACC ili LOCK. No, ako su prednja vrata otvorena, električni prozori neće raditi ni unutar 3 minute.

Otvaranje i zatvaranje prozora



Otvaranje prozora

Za otvaranje prozora, pritisnite prema dolje prednji dio odgovarajućeg prekidača na poziciju prvog klika (5). Pustite prekidač kad želite da prozor stane.

Zatvaranje prozora

Za zatvaranje prozora, povucite prema gore prednji dio odgovarajućeg prekidača na poziciju prvog klika (5). Pustite prekidač kad želite da prozor stane.

Automatsko spuštanje/podizanje prozora

ako je u opremi

Pritiskom ili povlačenjem prema gore prekidača električnog prozora do drugog položaja (6) sasvim će spustiti ili podići prozor čak i kada je prekidač pušten. Za zaustavljanje prozora u željenom položaju dok je prozor u radu, povucite prema gore ili pritisnite prema dolje i pustite prekidač.



UPOZORENJE

- Ne dopustite djeci igru s električnim prozorima. Držite vozačev prekidač za zaključavanje električnih prozora u položaju LOCK (pritisnuto). Mogu se dogoditi ozbiljne ozljede zbog nehotičnog dječjeg rukovanja prozorima.
- Nemojte kroz prozor gurati ruke, glavu ili bilo koji drugi dio tijela, jer prijetje ozbilje ozljede.

Resetiranje električnih prozora

Ako električni prozor ne radi normalno, sustav automatskih električnih prozora mora se resetirati na sljedeći način:

1. Okrenite prekidač za paljenje u položaj ON.
2. Zatvorite vozačev prozor i nastavite s povlačenjem prekidača vozačevog prozora najmanje 1 sekundu nakon što je prozor u potpunosti zatvoren.

Ako električno pokretanje prozora ne radi dobro nakon resetiranja, preporučujemo da posjetite ovlaštenog Hyundai trgovca.



UPOZORENJE

Automatski obrat (vidi str. 5-42) ne radi tijekom resetiranja prozora. Vodite pažnju da netko ili nešto ne bude zaglavljeno tijekom procesa resetiranja prozora jer su moguće teške ozljede ili oštećenja.

Automatski obrat

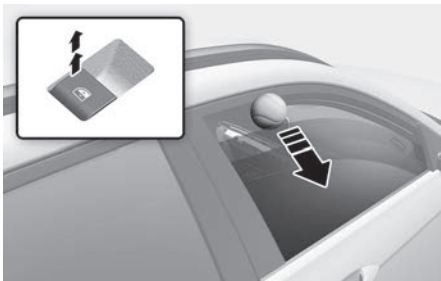

Ako uzlazno kretanje prozora blokira predmet ili dio tijela, prozor će prepoznati otpor i zaustaviti kretanje prema gore. Prozor će se zatim spustiti otprilike 30 cm kako bi se omogućili uklanjanje predmeta.

Ako prozor prepozna otpor dok se prekidač električnog prozora kontinuirano povlači, prozor će zaustaviti kretanje prema gore i zatim se spustiti oko 2.5 cm.

Ako se prekidač električnog prozora ponovno kontinuirano povlači unutar 5 sekundi nakon što je prozor spustila značajka automatskog obrata prozora, automatski obrat prozora neće raditi.

i Obavijest

Značajka automatskog obrata aktivna je samo kad se "auto up" značajka koristi potpunim povlačenjem prekidača. Značajka automatskog obrata neće raditi ako se prozor podiže polovičnim povlačenjem prekidača električnog prozora.

OPASKA

Nemojte na prozore ugrađivati nikakve dodatke. Zbog njih možda neće raditi značajka automatskog obrata.

UPOZORENJE

Uvijek vodite računa o preprekama prije podizanja bilo kojeg prozora kako biste izbjegli ozljede ili oštećenje vozila. Ako se predmet manji od 4 mm u promjeru uhvati između prozorskog stakla i vodi-lice gornjeg okvira prozora, automatski obrat prozora možda neće prepoznati otpor i neće se zaustaviti i promijeniti smjer.

Prekidač zaključavanja električnih prozora

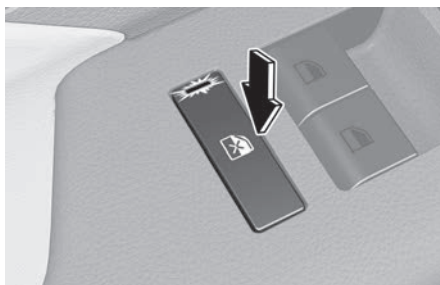

Vozač može isključiti prekidače električnih prozora na stražnjim vratima pritiskom prekidača zaključavanja električnih prozora u zaključani položaj.

Kad se pritisne prekidač zaključavanja električnih prozora:

- Vozač može upravljati svim električnim prozorima.
- Prekidač suvozača može upravljati radom suvozačkog prozora.
- Prekidači stražnjih vrata ne mogu upravljati radom stražnjih prozora.



UPOZORENJE

Ne dopustite djeci igru s električnim prozorima. Držite vozačev prekidač za zaključavanje električnih prozora u položaju LOCK (pritisnuto). Mogu se dogoditi ozbiljne ozljede zbog nehotičnog dječjeg rukovanja prozorima.

OPASKA

- Kako bi se izbjeglo moguće oštećenje sustava električnih prozora, nemojte otvarati ili zatvarati dva ili više prozora u isto vrijeme. To će ujedno osigurati dugovječnost osigurača.
- Nikada nemojte koristiti glavni prekidač na vozačevim vratima i individualni prekidač prozora u suprotnim smjerovima u isto vrijeme. Ako se to učini, prozor će se zaustaviti i neće se moći otvoriti ili zatvoriti.

Funkcija daljinskog zatvaranja prozora ako je u opremi



Pomicanje prozora možete nadzirati i kad je vozilo isključeno pritiskom na prekidač za zaključavanje ili prekidač za otključavanje.

- Pritisnite prekidač za zaključavanje dulje od 3 sekunde. Vrata će se zaključati i pomicanje prozora se zaustavlja kad pustite prekidač.
- Pritisnite prekidač za otključavanje dulje od 3 sekunde. Vrata će se otključati i pomicanje prozora se zaustavlja kad pustite prekidač.
- Funkcija daljinskog zatvaranja prozora može se uključiti i isključiti u postavkama infotainment sustava. Odaberite **SETUP** i potom **'Door > Remote window control** za uključivanje/isključivanje sustava.

i Obavijest

- Funkcija daljinskog otvaranja / zatvaranja prozora radi samo ako je vozilo opremljeno Safety Power Windows prozorima.
- Funkcija daljinskog zatvaranja prozora može naglo stati ako se udaljite od vozila tijekom zatvaranja. Budite u blizini vozila i pratite proces zatvaranja prozora.
- Jedan od prozora može zastati uslijed povećanog otpora. Ako se to dogodi, on će stati, ali ostali prozori će nastaviti sa zatvaranjem. Zato uvijek provjerite jesu li svi prozori zatvoreni.
- Vodite računa da funkcija daljinskog otvaranja i zatvaranja prozora otključava i vrata na vozilu.

! UPOZORENJE

- Nemojte kroz prozor gurati ruke, glavu ili bilo koji drugi dio tijela, jer prijetite ozbiljne ozljede. Prije korištenja funkcije daljinskog otvaranja / zatvaranja prozora budite sigurni da ne postoje bilo kakve prepreke koje bi mogle ometati zatvaranje prozora.

OPASKA

Nemojte prozore na vozilu ostavljati otvorenima kad napuštate vozilo kako biste spriječili krađu ili oštećenje od prodora vode u kabinu vozila.

PANORAMSKI PROZOR

+ ako je u opremi

Ako je Vaše vozilo opremljeno krovnim otvorom, možete klizno otvoriti ili nagnuti krov ručicom za upravljanje koja se nalazi na stropnoj konzoli.



Krovni otvor može se otvarati, zatvarati, ili nagnuti samo kad je prekidač za paljenje u položaju ON ili START.

Krovni otvor radi otprilike 3 minute nakon što je ključ uklonjen ili okrenut u položaj ACC ili LOCK. No, ako su prednja vrata otvorena, krovni otvor neće raditi ni unutar 3 minute.

! UPOZORENJE

- Nikada nemojte namještati sjenilo tijekom vožnje. To može dovesti do gubitka kontrole i nesreće koja može prouzročiti smrt, ozbiljne ozljede, ili oštećenje imovine.
- Nemojte ostavljati vozilo uključeno i ključ u vozilu u kojem su djeca bez nadzora. Djeca bez nadzora mogu upravljati sjenilom panoramskog krova što može izazvati ozbiljne ozljede.
- Nemojte sjediti na krovu vozila. To može izazvati oštećenja vozila i u vožnji je izuzetno opasno.

OPASKA

Nemojte koristiti krovni otvor ako su krovni nosači ugrađeni na vozilo ili se na krovu prevozi neki teret ili prtljaga.

Pokretano sjenilo

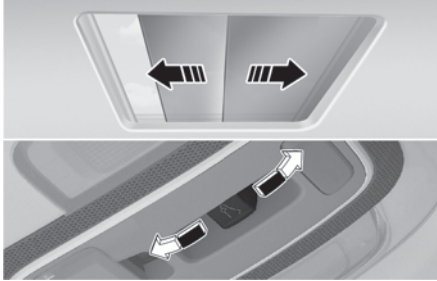

Koristite sjenilo kako biste blokirali izravnu sunčevu svjetlost iz krovnog stakla.

Pokretano sjenilo radi otprilike 3 minute nakon što je Start/stop okrenut u položaj ON ili START.

- Automatsko otvaranje sjenila: povucite ručicu krovnog otvora prema nazad.
- Automatsko zatvaranje sjenila: gurnite ručicu krovnog otvora prema naprijed. No, ako je krovni prozor otvoren, staklo će se prvo zatvoriti.

Za zaustavljanje kretanja u bilo kojem trenutku, nakratko povucite ručicu krovnog otvora u bilo kojem smjeru.

OPASKA

Nakon što je sjenilo u potpunosti zatvoreno nemojte ga ručno povlačiti. Može se dogoditi oštećenje vozila i drugih komponenti sustava.

i Obavijest

Nabori na pokretanom sjenilu su normalna pojava zbog karakteristike korištenog materijala.

Naginjanje krovnog otvora



- Ako pritisnete ručicu krovnog otvora prema gore, staklo krovnog otvora će se podići, odnosno nagnuti. Držite ručicu dok krovni prozor ne dosegne željeni položaj. Ako je sjenilo zatvoreno, ono će se prvo otvoriti.
- Pritisnite ručicu krovnog otvora prema naprijed ili gore i krovni prozor će se zatvoriti.

Za zaustavljanje kretanja krovnog otvora u bilo kojem trenutku, nakratko povucite ili pritisnite ručicu krovnog otvora.

Otvaranje klizanjem

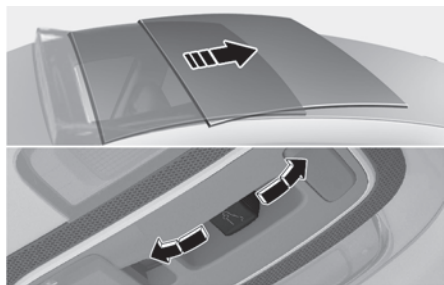

- Ako pomaknete ručicu krovnog otvora kratkotrajno prema nazad do prvog klika, staklo krovnog otvora klizat će dok se skroz otvori ili ne zatvori. Ako je sjenilo zatvoreno, ono će se prvo otvoriti.

Ako pomaknete ručicu krovnog otvora kratkotrajno prema naprijed do prvog klika, staklo krovnog otvora klizat će dok se skroz ne zatvori. Ako je staklo zatvoreno, sjenilo će se zatvoriti.

- Ako pomaknete ručicu krovnog otvora kratkotrajno prema nazad ili prema naprijed do drugog klika, staklo krovnog otvora klizat će dok se skroz otvori ili ne zatvori. Za zaustavljanje kretanja krovnog otvora u bilo kojem trenutku, nakratko povucite ili pritisnite ručicu krovnog otvora.

Automatski obrat

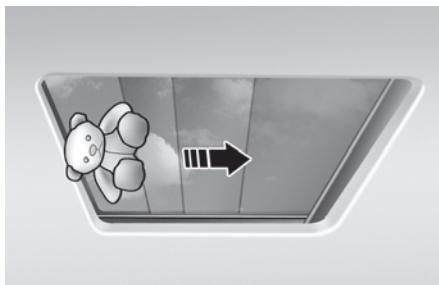

Ako se predmet ili dio tijela otkrije dok se sjenilo zatvara automatski, obrnut će smjer i zatim se zaustaviti.

Funkcija automatskog obrata ne radi ako je mala prepreka između kliznog stakla ili sjenila i okvira krovnog otvora.

Uvijek provjerite jesu li svi putnici i predmeti udaljeni od krovnog otvora prije zatvaranja.



UPOZORENJE

- Male predmete sistem možda neće prepoznati i neće krenuti u automatski obrat. Budite pažljivi, može doći do oštećenja ili ozljeda.
- Uvijek provjerite jesu li svi putnici i predmeti udaljeni od sjenila prije zatvaranja kako bi se izbjegle ozljede ili oštećenja.

OPASKA

- Nakon što je sjenilo u potpunosti zatvoreno nemojte ga ručno povlačiti. Može se dogoditi oštećenje vozila i drugih komponenti sustava.
- Nemojte nastaviti s pomicanjem ručice za krovni otvor nakon što je krov u potpunosti otvoren, zatvoren, ili nagnut. Može doći do oštećenja elektromotora ili komponenti sustava.
- Povremeno očistite prljavštinu koja se može nakupiti na vodilici.
- Ako pokušate otvoriti krovni otvor kad je temperatura ispod ništice ili kad je krovni otvor prekriven snijegom ili ledom, staklo ili elektromotor mogu se oštetiti.
- U hladnim i mokrim klimama, električni prozori možda neće raditi pravilno zbog zamrzavanja.
- Nakon pranja vozila ili pljuska, vodite računa da obrišete svu vodu koja je na krovnom otvoru prije upotrebe.
- Svakako uz potpunosti zatvorite krovni otvor prije napuštanja vozila. Ako je krov otvoren, kiša ili snijeg mogu ući kroz krovni otvor i namočiti unutrašnjost, a može doći i do krađe.

**UPOZORENJE**

Pripazite da bilo čiju glavu, ruke ili dijelove tijela ne zahvati zatvarajući krovni otvor. Ne gurajte lice, vrat, ruke ili tijelo kroz krovni otvor za vrijeme vožnje.

Resetiranje krovnog prozora

Sjenilo krovnog prozora potrebno je resetirati ako se dogodi nešto od sljedećeg:

- Akumulator 12V je ispražnjen ili iskopčan
- Pripadajući osigurač je zamijenjen ili iskopčan
- Funkcija AUTO OPEN/CLOSE pomicanja sjenila krovnog prozora na jedan dodir ne radi pravilno

Postupak resetiranja sjenila krovnog prozora:

1. Preporučuje se da ovaj postupak ne radite u vožnji, ali s uključenim vozilo. Pokrenite vozilo s mjenjačem u položaju P (Park).
2. Zatvorite sjenilo u potpunosti ako su otvoreni. Gurnite ručicu prema naprijed dok sjenilo nije zatvoreno.
3. Otpustite ručicu krovnog prozora kad je sjenilo zatvoreno.
4. Pritisnite ručicu krovnog prozora prema naprijed u smjeru zatvaranja dok se sjenilo ne pomakne. Pustite ručicu.
5. Opet pritisnite ručicu krovnog otvora prema naprijed u smjeru zatvaranja dok se sjenilo ne otvori i ne zatvori. Nemojte otpuštati ručicu dok ova operacija nije odrađena.

Ako ručicu otpustite tijekom procedure reseta, krenite ispočetka od točke 2.

i Obavijest

Ako se ne obavi resetiranje krovnog prozora nakon zamjene akumulatora ili pregorjelog osigurača, krovni prozor možda neće raditi kako treba.

Za dodatne informacije preporučujemo da posjetite ovlaštenog HYUNDAI trgovca.

Upozorenje otvorenog krovnog otvora **+** ako je u opremi

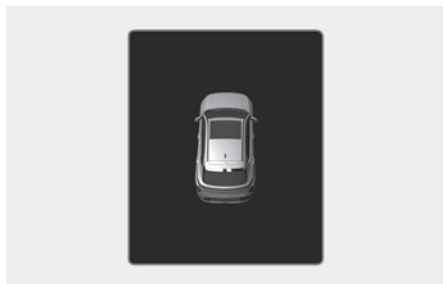

Ako vozač isključi vozilo, a krovni otvor nije u potpunosti zatvoren, zvuk upozorenja će se oglasiti u trajanju nekoliko sekundi i na LCD zaslonu će se prikazati upozorenje. Uvijek zatvorite krovni otvor prije napuštanja vozila.

OPASKA

Svakako uz potpunosti zatvorite krovni otvor prije napuštanja vozila. Ako je krov otvoren, kiša ili snijeg mogu ući kroz krovni otvor i namočiti unutrašnjost, a može doći i do krađe

POKLOPAC MOTORA

Otvaranje poklopcu motora

1. Parkirajte vozilo i uključite parkirnu kočnicu.
2. Povucite ručicu da biste otkvačili poklopac motora. Poklopac motora treba sam malo iskočiti.

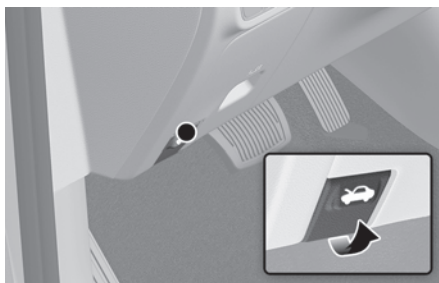

3. Dodite do prednjeg dijela vozila, podignite poklopac motora neznatno, gurnite ručicu u lijevo (1) na sredini unutar poklopcu motora i podignite poklopac motora (2).

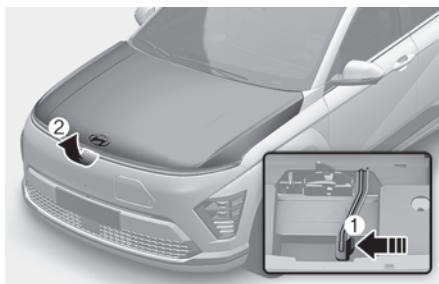

Nakon što je poklopac motora podignut napola, dalje će se otvoriti sam do kraja.

Zatvaranje poklopca motora

1. Prije zatvaranja poklopca vozila, provjerite sljedeće:
 - Svi alati ili drugi predmeti moraju biti uklonjeni iz voznog prostora.
 - Svi čepovi za tekućine u voznom prostoru moraju biti pravilno postavljeni.
 - Rukavice, krpe ili bilo koji drugi zapaljivi materijal moraju se ukloniti.
2. Spustite poklopac motora do pola visine (cca 30 cm do zatvorenog položaja) i pustite ga da se zatvori. Pritisnite ga do kraja.
3. Provjerite je li poklopac motora zaključan sigurno. Ako je poklopac blago odignut, nije dobro zatvoren. Otvorite ga i iznova zatvorite, ali uz primjenu veće sile.



UPOZORENJE

- Prije zatvaranja poklopca vozila, budite sigurni da su sve prepreke uklonjene iz otvora poklopca. Zatvaranje poklopca motora s prisutnom preprekom u otvoru poklopca može prouzročiti oštećenje imovine ili teške ozljede.
- Uvijek dvaput provjerite je li poklopac motora čvrsto pričvršćen prije vožnje. Ako se ne zakvači, poklopac se može naglo otvoriti dok je vozilo u pokretu, uzrokujući gubitak vidljivosti, što bi moglo prouzročiti nesreću.
- Ne pomičite vozilo s podignutim poklopcem vozila. Pogled će vam biti zapriječen, a poklopac motora mogao bi pasti ili se oštetiti.

PREDNJI PRTLJAŽNIK

Otvaranje prednjeg prtljažnika

1. Otvorite poklopac motora
2. Otvorite poklopac prtljažnika dok povlačite ručicu za oslobađanje

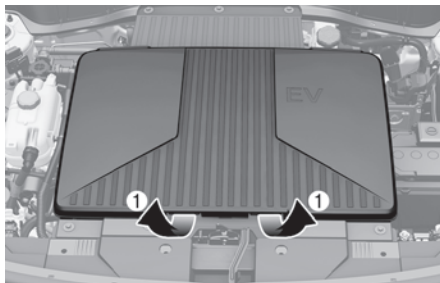

Obavijest

Maksimalno opterećenje prednjeg prtljažnika je 10 kg.

Zatvaranje prednjeg prtljažnika

1. NIKAD nemojte pokušavati ući u prednji prtljažnik. To će dovesti do fatalnih ozljeda.
2. Prije zatvaranja poklopca uklonite sve prepreke oko poklopca. Poklopac će se dići ili spustiti automatski, ako ga ne držite čvrsto. Budite svjesni mogućih oštećenja kao posljedica nenadnog pomicanja poklopca.
3. Gurnite poklopac prema dolje dok ne sjedne na mjesto.



UPOZORENJE

- Nikad nemojte čuvati upaljače, propanске cilindre, ili druge zapaljive/ eksplozivne materijale u vozilu. Ovi predmeti se mogu zapaliti i/ili eksplozirati ako je vozilo dulje vrijeme izloženo visokim temperaturama.

OPASKA

- Nemojte prekoračiti nosivost prtljažnika. Ako se prtljažnik preopteretiti ili pretrpa, moguća su oštećenja.
- Nemojte u spremnik odlagati lomljive predmete.
- Prtljažnik UVIJEK mora biti zatvoren tijekom vožnje. Stvari koje su u vozilu kreću se jednako brzo kao i vozilo. Ako trebate naglo zakočiti ili skrenuti, ili se dogodi sudar, predmeti se mogu oštetiti.
- Nemojte ulijevati vodu u prednji prtljažnik. Sustavi za pokretanje vozila mogu se oštetiti, jer se prednji prtljažnik nalazi u motornom prostoru.
- Budite iznimno oprezni tijekom prijevoza tekućina u prtljažniku. Ako se nešto prolije iz prtljažnika, izazvat će oštećenja električnih sustava u motornom prostoru.

OPASKA

Kako biste spriječili krađu, nemojte u prtljažniku ostavljati predmete od velike vrijednosti.

PRTLJAŽNIK

Otvaranje poklopca

Otvaranje poklopca prtljažnika izvana



Parkirajte vozilo i uključite parkirnu kočnicu uz ručicu mjenjača u položaju P (Park).

Učinite nešto od sljedećeg:

- Otključajte sva vrata s pomoću prekidača, ključa ili smart ključa. Pritisnite prekidač na ručki poklopca prtljažnika i podignite poklopac prtljažnika.
- Pritisnite prekidač za otključavanje poklopca prtljažnika dulje od 1 sekunde na odašiljaču (ili smart ključu). Potom pritisnite prekidač na ručki poklopca prtljažnika i podignite poklopac prtljažnika.
- Pritisnite prekidač na ručki poklopca prtljažnika sa smart ključem u Vašem posjedu. Podignite poklopac prtljažnika.

Zatvaranje poklopca prtljažnika

Za zatvaranje, spustite poklopac prtljažnika, zatim ga pritisnite prema dolje dok se zaključa. Kako biste bili sigurni da je poklopac prtljažnika pravilno zatvoren, uvijek ga pokušajte povući prema gore.

UPOZORENJE



Nemojte se naslanjati na plinske opruge koje drže poklopac, niti za njih vezati bilo kakvu užad za osiguranje predmeta u prtljažniku jer to može izazvati lom opruga koje će probiti stražnji vjetrobran i otrovni ispušni plinovi će naći svoj put u kabinu.

UPOZORENJE

Nikome ne bi smjelo biti dopušteno da bude u prtljažniku vozila u bilo koje doba. Prtljažnik je vrlo opasno mjesto u slučaju sudara, jer je dio vozila koji je zamišljen da se deformira u slučaju sudara. Osim toga, osoba koja ostane u prtljažniku zatvorena može se ugušiti od nedostatka zraka ili nastradati uslijed naglih promjena temperature (vrućine ljeti, hladnoće zimi). Vaše vozilo treba biti zaključano i ključ treba biti izvan dohvata djece. Roditelji trebaju naučiti svoju djecu o opasnostima igranja u prtljažnom prostoru. Prtljažnik je vrlo opasno mjesto, jer u slučaju naleta on postaje deformacijska zona.

Otvaranje vrata prtljažnika u nuždi

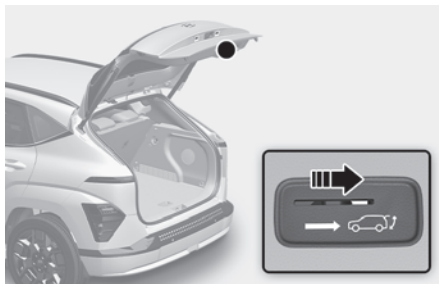

Vaše vozilo je opremljeno sigurnosnom polugom za otpuštanje vrata prtljažnika u nuždi koja se nalazi na vratima prtljažnika. Kada je netko nehotice zaključan u prtljažniku.

Vrata se mogu otvoriti na sljedeći način:

1. Uklonite poklopac.
2. Gurnite ručicu u desno (smjer strelice).
3. Otvorite poklopac prtljažnika.

UPOZORENJE

- Provjerite smještaj sigurnosne poluge za otpuštanje vrata prtljažnika u nuždi u vozilu i kako otvoriti vrata prtljažnika ako ste slučajno zaključani u prtljažniku kako bi znali postupiti ispravno u slučaju nužde.
- Nitko se ne smije voziti u prtljažniku vozila u bilo kojem trenutku. Prtljažnik je vrlo opasno mjesto u slučaju od sudara.
- Sigurnosnu polugu za otpuštanje vrata prtljažnika u nuždi koristite s oprezom, osobito kada je vozilo u pokretu.

ELEKTRIČNI POKLOPAC PRTLJAŽNIKA ako je u opremi

Uvjeti rada električnog poklopca prtljažnika

Električni poklopac prtljažnika radi dok je motor uključen i ručica mjenjača je u položaju P (Park). No, električni poklopac prtljažnika će raditi bez obzira na stupanj prijenosa u kojem je mjenjač dok je motor ugašen.

Ipak, zbog sigurnosti se preporučuje da je prije bilo kakvog korištenja električnog poklopca prtljažnika ručica mjenjača u položaju P.

UPOZORENJE

- Nikad nemojte u vozilu bez nadzora ostaviti djecu ili životinje.
Djeca ili životinje mogu nenamjerno uključiti električni poklopac prtljažnika što može imati za posljedicu teške ozljede ili oštećenje vozila.
- Svakako se uvjerite prije korištenja električnog poklopca prtljažnika da u blizini nisu osobe ili predmeti koji bi mogli smetati. Prije korištenja prtljažnika pričekajte da se poklopac prtljažnika otvori do kraja i stane.



OPASKA

- Nemojte ručno pokušati otvoriti ili zatvoriti poklopac prtljažnika, jer to može izazvati oštećenje električnog pogonskog mehanizma. Ako je ručno otvaranje/zatvaranje neizbježno zbog praznog ili odspojenog akumulatora činite to pažljivo i bez primjene pretjerane sile.
- Nemojte koristiti električni poklopac prtljažnika više od 10 puta uzastopce nakon što je vozilo isključeno. Koristite električni poklopac prtljažnika kad je vozilo uključeno, ako je potrebno učestalo korištenje kako se ne bi ispraznio akumulator 12V.
- Nemojte ostavljati električni poklopac prtljažnika otvoren dulje vrijeme. To može isprazniti akumulator 12V.
- Električni poklopac prtljažnika možda neće raditi, ako je ostavljen otvoren dulji vremenski period. Ako je ručno zatvaranje neizbježno, činite to pažljivo, polako i bez primjene pretjerane sile.
- Dok je poklopac u pokretu, nemojte djelovati na njega pretjeranom silom. To može izazvati oštećenje vozila.
- Poklopac prtljažnika uvijek treba biti potpuno zatvoren dok je vozilo u pokretu. Nemojte se naslanjati na plinske opruge koje drže poklopac, niti za njih vezati bilo kakvu užad za osiguranje predmeta u prtljažniku jer to može izazvati lom opruga tj. oštećenje vozila.



- Nemojte modificirati ili popravljati bilo koji dio sustava električnog poklopca prtljažnika. Preporučujemo da sustav provjeri ovlaštenu HYUNDAI trgovac.
- Nemojte koristiti električni poklopac prtljažnika u ovim uvjetima. Električni poklopac prtljažnika možda neće raditi kako bi trebao.
 - Jedna strana vozila je dignuta radi pregleda ili zamjene kotača
 - Vozilo je parkirano na neravnoj podlozi poput kosine i sl.
- Zatvorite poklopac do kraja i zaključajte sva vrata i prtljažnik s pomoću prekidača za središnje zaključavanje prije ulaska u automatsku auto-praonicu.
- Nemojte mlaz vode pod visokim tlakom usmjeravati izravno u prekidač otvaranja/zatvaranja prtljažnika. Prekidač bi se mogao nenadano otvoriti.

i Obavijest

- U hladnim i vlažnim klimama, vanjski prekidač električnog poklopca prtljažnika možda neće ispravno raditi zbog smrzavanja. Ako se to dogodi, uklonite led s prekidača ili koristite prekidač na smart ključu ili instrument konzoli u unutrašnjosti vozila.
- Ako smart ključ ostane u prtljažniku i zatvorite prtljažnik, oglasit će se zvuk upozorenja u trajanju od 5 sekundi. Ako se to dogodi otvorite prtljažnik s pomoću vanjskog prekidača.
- Ako na poklopcu postoje prepreke poput snijega, prtljažnik se možda neće automatski otvoriti. Nakon uklanjanja prepreka, pokušajte iznova.
- Budite oprezni na nagibima, jer se poklopac nakon otvaranja može malo spustiti prije nego se otvori do kraja.

Korištenje električnog poklopca prtljažnika

Prekidač električnog poklopca prtljažnika (Smart ključ, instrument ploča)

■ Tip A

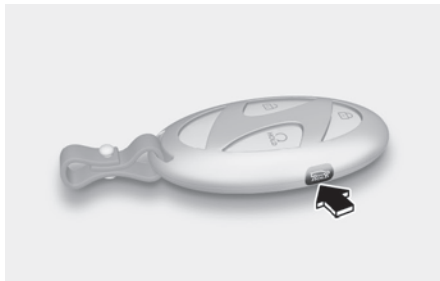

■ Tip B



■ Instrument ploča



Električni poklopac prtljažnika se otvori kad pritisnete prekidač za otključavanje prtljažnika u trajanju od cca 1 sekunde. Prtljažnik se otvara praćen zvukom upozorenja.

Za zaustavljanje poklopca u slučaju nužde kratko pritisnite prekidač električnog poklopca prtljažnika.

Poklopac će se automatski zatvoriti i zaključati ako pritisnete i držite prekidač električnog poklopca prtljažnika dok je poklopac otvoren. Ako pustite prekidač za vrijeme zatvaranja poklopca prtljažnika, zatvaranje će se prekinuti praćeno zvučnim upozorenjem u trajanju od 5 sekundi.

Također, ako se smart ključ ne nalazi u radnom području vozila, zatvaranje će se prekinuti praćeno zvučnim upozorenjem u trajanju od 5 sekundi.

Prekidač otvaranja električnog poklopca prtljažnika (vanjski)



Električni poklopac prtljažnika se otvori kad pritisnete prekidač za otključavanje prtljažnika.

Ako je vozilo zaključano, pritisnite prekidač za otključavanje prtljažnika dok je smart ključ kod vas.

Za zaustavljanje poklopca u slučaju nužde kratko pritisnite prekidač električnog poklopca prtljažnika.

Ako su vrata otključana, poklopac će se otvoriti uz zvučno upozorenje na pritisak prekidača čak i ako uza se nemate smart ključ.

Prekidač zatvaranja električnog poklopca prtljažnika (unutarnji)



Pritisnite prekidač za zaključavanje prtljažnika. Prtljažnik će se zatvoriti praćeno zvučnim upozorenjem. Za zaustavljanje poklopca u slučaju nužde kratko pritisnite prekidač električnog poklopca prtljažnika.

Automatski obrat

Tijekom otvaranja i zatvaranja električnih vrata prtljažnika, ako električna vrata prtljažnika blokira predmet ili dio tijela, električna vrata prtljažnika prepoznat će otpor. Ako je otpor prepoznat dok se otvaraju vrata prtljažnika, zaustavit će se i pokrenuti u suprotnom smjeru. Ako je otpor prepoznat dok se zatvaraju vrata prtljažnika, zaustavit će se i pokrenuti u suprotnom smjeru.

- No ako je otpor slab, izazvan tankim ili mekim predmetom, ili su vrata prtljažnika blizu pozicije zaključavanja, automatsko zaustavljanje i povrat možda neće prepoznati otpor.
- Automatski obrat se može aktivirati u slučaju snažnog udara i bez prepreka.



UPOZORENJE

Nikada nemojte namjerno postaviti predmet ili dio tijela na put električnih vrata prtljažnika kako biste provjerili da automatski povrat funkcioniра.

i Obavijest

Ako se funkcija automatskog povrata aktivira više od dva puta uzastopno tijekom otvaranja ili zatvaranja, električna vrata prtljažnika će se zaustaviti u toj poziciji. U tom slučaju, zatvorite vrata prtljažnika ručno i ponovno automatski pokrenite vrata prtljažnika nakon 30 sekundi.

Podešavanje električnih vrata prtljažnika

Vozač može podesiti visinu potpuno otvorenih vrata ili brzine otvaranja prtljažnika u postavkama infotainment sustava. Postavke se odabiru u infotainment sustavu.

Podešavanje brzine otvaranja električnih vrata prtljažnika

Za podešavanje visine otvaranja električnih vrata prtljažnika odaberite **SETUP > Vehicle > Door > Power Tailgate Opening Speed** u infotainment sustavu.

Podešavanje visine otvaranja električnih vrata prtljažnika

Za podešavanje visine otvaranja električnih vrata prtljažnika odaberite **SETUP > Vehicle > Door > Power Tailgate height** u infotainment sustavu.

i Obavijest

Infotainment sustav se može promijeniti nakon ažuriranja softvera. Za više informacija pogledajte priručnik o infotainment sustavu.

Podešavanje visine otvaranja električnih vrata prtljažnika

1. Namjestite vrata prtljažnika ručno na visinu koju želite.
2. Pritisnite unutarnji prekidač za zatvaranje vrata prtljažnika dulje od 3 sekunde.

Ako je visina otvaranja podešena ručno i potom se u infotainment sustavu odabere **User Height Setting**, električni poklopac prtljažnika će se automatski otvoriti do visine koju je vozač ručno podesio.

i Obavijest

- Ako visina otvaranja nije ručno podešena, električni poklopac prtljažnika će se automatski otvoriti do kraja, ako se u infotainment sustavu odabere **User Height Setting**.
- Ako je u postavkama infotainment sustava odabrana jedna od visina otvaranja (**Full Open/Level3/ Level2/ Level1**) i potom se odabere **User Height Setting**, električni poklopac prtljažnika će se automatski otvoriti do prethodno podešene vrijednosti.
- Brzina i visina otvaranja električnih vrata prtljažnika se mogu promijeniti sukladno povezanom korisničkom profilu (User Profile). Ako se promijeni korisnik, brzina i visina otvaranja električnih vrata prtljažnika se također mijenjaju.

Kako resetirati električna vrata prtljažnika

Ako je akumulator ispražnjen ili iskopčan, ili ako je pripadajući osigurač zamijenjen ili iskopčan, za normalno funkcioniranje električnih vrata prtljažnika resetirajte električna vrata prtljažnika na sljedeći način:

1. Stavite ručicu mjenjača u P (Park).
2. Pritisnite prekidač ručke vrata prtljažnika i prekidač za zatvaranje vrata prtljažnika u isto vrijeme dok se ne začuje zvuk potvrde.
3. Zatvorite vrata prtljažnika ručno.
4. Pritisnite vanjski prekidač vrata prtljažnika. Prtljažnik se mora otvoriti praćeno zvučnim upozorenjem.
Pričekajte da se poklopac prtljažnika otvori do kraja kako bi se dovršio postupak reseta. Ako se poklopac zaustavi prije nego se otvorio do kraja, reset nije dovršen.

i Obavijest

- Ako je akumulator ispražnjen ili iskopčan, ili ako je pripadajući osigurač zamijenjen ili iskopčan, električna vrata prtljažnika možda neće raditi normalno.
- Ako električna vrata ne rade pravilno nakon gore opisane procedure, preporučujemo da sustav provjeri ovlašteni HYUNDAI trgovac.

Otvaranje vrata prtljažnika u nuždi

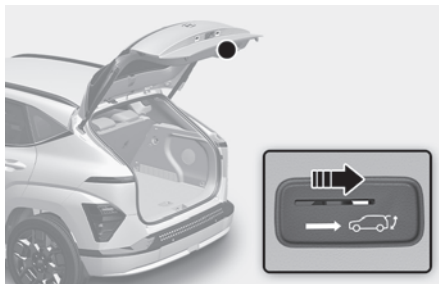

Vaše vozilo je opremljeno sigurnosnom polugom za otpuštanje vrata prtljažnika u nuždi koja se nalazi na vratima prtljažnika. Kada je netko nehotice zaključan u prtljažniku, vrata se mogu otvoriti na sljedeći način:

1. U prorez na dnu poklopca prtljažnika gurnite dugi, plosnati predmet poput ključa.
2. Gurnite predmet u desno kako prikazuje ilustracija.
3. Otvorite poklopac prtljažnika.

! UPOZORENJE

- Nitko se ne smije voziti u prtljažniku vozila u bilo kojem trenutku. Prtljažnik je vrlo opasno mjesto u slučaju od sudara.
- Sigurnosnu polugu za otpuštanje vrata prtljažnika u nuždi koristite s oprezom, osobito kada je vozilo u pokretu.

SMART POKLOPAC PRTLJAŽNIKA ako je u opremi

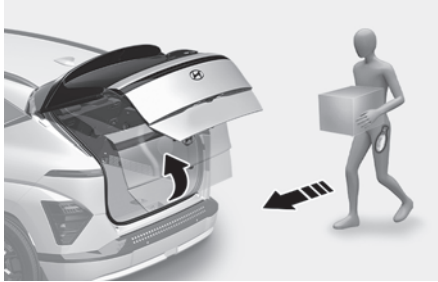

Na vozilu opremljenom smart ključem, vrata prtljažnika mogu se otvoriti aktivacijom bez dodira koristeći sustav smart vrata prtljažnika.

Kako koristiti smart vrata prtljažnika

Vrata prtljažnika mogu se otvoriti aktivacijom bez dodira ako su zadovoljeni svi sljedeći uvjeti kad se sva vrata zatvore i zaključaju.

- Smart funkcija poklopcu prtljažnika je uključena u postavkama infotainment sustava.
- Smart funkcija poklopcu prtljažnika je dostupna 15 sekundi nakon što se sva vrata zatvore i zaključaju.
- Poklopac prtljažnika će se otvoriti ako je smart ključ u području prepoznavanja (otprilike 50-100 cm iza vozila) dulje od 3 sekunde.

i Obavijest

O radu smart vrata prtljažnika:

- Funkcija automatskih vrata prtljažnika je deaktivirana kad vrata nisu zaključana ili zatvorena.
- Ako je funkcija automatskih vrata prtljažnika aktivirana, funkcija je aktivirana nakon 15 sekundi kad se sva vrata zatvore i zaključaju.
- Ako se postavite unutar 1.5 metara od ručke vrata vozača (ili ručke vrata suvozača), funkcija automatskih vrata prtljažnika nije deaktivirana. (ako je

funkcija dobrodošlice aktivirana)

- Funkcija automatskih vrata prtljažnika je deaktivirana kad je smart ključ u vozilu.

1. Podešavanje

Funkcija smart vrata prtljažnika tvornički je deaktivirana.

Funkciju automatskih vrata prtljažnika možete aktivirati u Korisničkim postavkama infotainment sustava. Odaberite:

- **SETUP > Vehicle > Door > Smart Tailgate**

i Obavijest

Infotainment sustav se može promijeniti nakon ažuriranja softvera. Za više informacija pogledajte priručnik o infotainment sustavu.

2. Prepoznavanje i obavijest

Ako se postavite u područje prepoznavanja (otprilike 50-100 cm iza vozila) noseći smart ključ, svjetla za nuždu uključuju se jednim treptajem.

Svjetla za nuždu se uključuju praćena zvučnim signalom kao upozorenjem da će se vrata otvoriti.

i Obavijest

Ako ne želite otvoriti vrata prtljažnika, nemojte prilaziti području prepoznavanja. Ako svjetla za nuždu rade nehotice u području prepoznavanja, držite smart ključ podalje od područja prepoznavanja stražnjeg odbojnika, jer će se vrata otvoriti.

Ako se postavite u područje prepoznavanja, vrata prtljažnika mogu se otvoriti nehotice.

3. Automatsko otvaranje

Svjetla za nuždu uključuju se, a zvuk upozorenja se oglašava 6 puta i zatim se vrata prtljažnika otvaraju polako.

Kako deaktivirati smart poklopac prtljažnika

Ako pritisnete bilo koji prekidač na smart ključu za vrijeme faze detekcije i ulogovanja, smart prtljažnik je deaktiviran.

Uz korištenje smart ključa:

- Ako pritisnete bilo koji prekidač smart ključa tijekom prepoznavanja i obavijesti, funkcija automatskih vrata prtljažnika će se privremeno deaktivirati. Zatim, ako ne otvorite bilo koja vrata 30 sekundi, funkcija automatskih vrata prtljažnika se aktivira ponovno.
- Ako pritisnete prekidač za otvaranje vrata prtljažnika dulje od 1 sekunde, vrata prtljažnika se otvaraju.
- Ako pritisnete prekidač za zaključavanje vrata ili prekidač za otvaranje vrata prtljažnika kada nema uvjeta za prepoznavanje i obavijest, funkcija automatskih vrata prtljažnika nije deaktivirana tj. ostaje aktivna.

Područje prepoznavanja



- Ako je smart ključ prepoznat unutar 50-100 cm od vrata prtljažnika, funkcija automatskih vrata prtljažnika djeluje s obavijesti dobrodošlice (uključuju se svjetla i zvuk upozorenja će se oglasiti u trajanju od tri sekunde) kao znak da će se prtljažnik otvoriti.
- Ako se smart ključ postavi izvan područja prepoznavanja tijekom prepoznavanja i dobrodošlice (3 sekunde), obavijest prestaje odmah.

i Obavijest

- Funkcija automatskih vrata prtljažnika neće raditi ako dođe do sljedećeg:
 - Smart ključ je u blizini radio odašiljača poput radijske stanice ili zrakoplovne luke koji mogu ometati normalno funkcioniranje odašiljača.
 - Smart ključ je u blizini mobilnog dvosmjernog radio sustava ili mobilnog telefona.
 - Smart ključ drugog vozila se koristi u blizini Vašeg vozila.
 - Temperatura ja ispod nula stupnjeva.
- Domet prepoznavanja može se smanjiti ili povećati kad:
 - Jedna strana vozila je podignuta radi zamjene gume ili pregledavanja vozila.
 - Vozilo je parkirano nagnuto na uzbrdici ili neasfaltiranoj cesti.

POKLOPAC UTIČNICE ZA PUNJENJE

Otvaranje poklopca utičnice za punjenje



Otvaranje poklopca punjača

1. Isključite sve potrošače, prebacite ručicu mjenjača u P i isključite vozilo.
2. Pritisnite vratašca punjača u području (1) loga kako bi se otvorila. Otvaranje vratašaca (2) je moguće samo ako je vozilo otključano.
3. Otvorite utičnicu za punjenje i punitelje vozilo.

Grijač poklopca za punjenje

ako je u opremi

Ako se poklopac utičnice za punjenje ne otvori u zimskim uvjetima uslijed smrzavanja, postupite na ovaj način:

1. Pritisnite prekidač. Unutrašnji dio poklopca grije poklopac u ovim uvjetima:
 - Vozilo je uključeno (ON).
 - Poklopac utičnice za punjenje je zatvoren.
 - Vanjska je temperatura niža od 0°C.
2. Lagano lupkajte poklopac 2 ili 3 minute nakon što je uključen grijač.
3. Pritisnite simbol (1) dok je vozilo isključeno i otključano.

Obavijest

Grijač poklopca utičnice za dopunjavanje se automatski isključuje nakon 20 minuta. Ako je prekidač deaktiviran, prestat će i grijanje poklopca utičnice.

OPASKA

Nemojte nikad otvarati poklopac otvora za punjenje na silu ili pomoću nekih neodobrenih alata.

Zatvaranje poklopca punjača

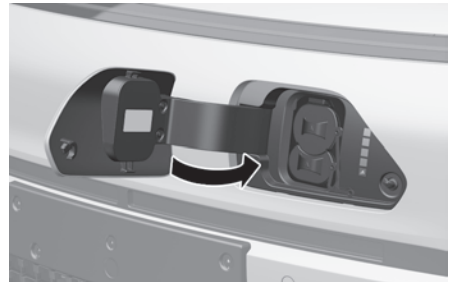

1. Nakon dopunjavanja baterija vratite vratašca na njegovo mjesto kako prikazuje ilustracija.
2. Zatvorite vratašca pritiskom dok se ne zatvore u potpunosti.

Za dodatne informacije provjerite poglavlje 1. koje se odnosi na električna vozila i koje je dio ovog korisničkog priručnika.

OPASKA

- Ako se poklopac utičnice za punjenje goriva ne otvori, jer se oko njega nakupio led, lagano kucnite po njemu da se oslobodi od leda i otvori. Nemojte vući poklopac spremnika goriva. Ako je potrebno, otopite led rukom ili pomaknite vozilo na toplo mjesto i pričekajte da se led otopi.
- Nakon zatvaranja poklopca utičnice za punjenje provjerite je li zatvoren do kraja.
- Poklopac utičnice za punjenje mora biti zatvoren prije početka vožnje. Ako je poklopac otvoren, moguća su oštećenja mehanizma zatvaranja poklopca.
- Nakon zatvaranja poklopca utičnice za punjenje provjerite je li svjetlo upozorenja isključeno.
- Nakon punjenja vozila, zatvorite poklopac utičnice za punjenje u potpunosti.
- Ako perete vozilo visokotlačnim perlačem, NIKAD nemojte mlaz usmjeriti izravno u poklopac izbliza (manje od 30-ak cm). Visoki tlak može oštetiti poklopac utičnice za punjenje.
- Nemojte poklopac utičnice za punjenje primati za šarke kako se ne bi dogodio kvar ili oštećenje poklopca.

HEAD UP DISPLAY (HUD)

+ ako je u opremi

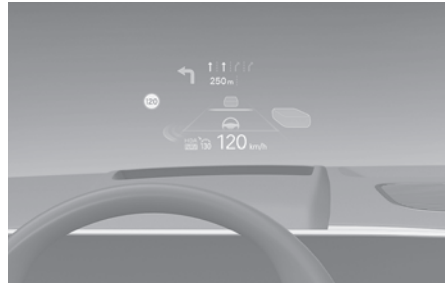

Head up displej je prozirni zaslon koji projicira informacije s instrument ploče i navigacije na svoj zaslon iznad instrument ploče što omogućuje vozača da ne skreće pogled s ceste.

Postavke HUD displeja

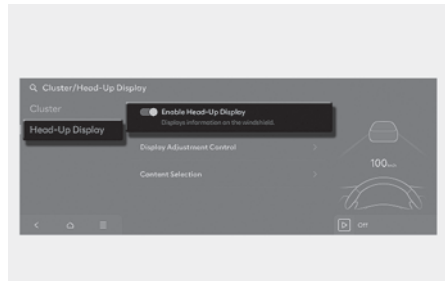

- HUD zaslon se može uključiti u postavkama infotainment sustava. Odaberite **Setup → Cluster/Head-up display > Head-up display > Enable head-up display**
- Nakon uključivanja HUD zaslona, moguće je promijeniti postavke **Display adjustment (kontrola zaslona)**, and 'Content selection (odabir prikaza)' HUD zaslona.

i Obavijest

Infotainment sustav se može promijeniti nakon ažuriranja softvera. Za više informacija pogledajte priručnik o infotainment sustavu.

Informacije HUD zaslona

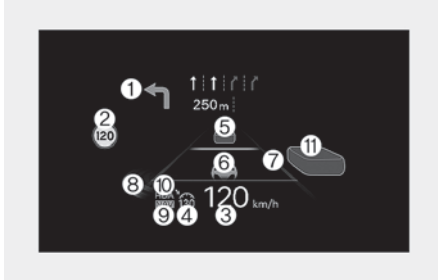

- (1) Putne informacije
- (2) Turn by turn (TBT) navigacijske informacije
- (3) Brzinomjer
- (4) Podešena brzina SCC sustava
- (5) Podešena udaljenost SCC sustava
- (6) Informacije Lane Following Assist sustava
- (7) Informacije Lane Safety sustava
- (8) Informacije Blind-spot Safety sustava
- (9) Informacije Highway Auto Speed Change sustava
- (10) Informacije Highway Driving Assist sustava
- (11) Informacije o vozilima u okruženju

i Obavijest

Standardni prikaz HUD zaslona može se razlikovati od prilike u ovisnosti o različitim postavkama sustava.

Pretpostavke za korištenje HUD-a

- U ovim okolnostima čitanje informacija može biti otežano.
 - Vozač ne sjedi pravilno u svojem sjedalu.
 - Vozač nosi polarizirane sunčane naočale.
 - Iznad poklopca HUD-a je neki predmet.
 - Vozilo vozi po mokroj cesti.
 - U vozilo je ugrađeno neko dodatno svjetlo ili u kabinu dopire svjetlo izvana.
 - Vozač nosi naočale.
 - Vozač nosi kontaktne leće.

Ako je očitavanje informacija s HUD-a otežano, podesite poziciju projicirane slike HUD-a, njegov kontrast ili AR usklađivanje u korisničkim postavkama infotainment sustava.

- Informacije koje se prikazuju mogu biti teške za očitavanje u teškim vremenskim uvjetima (jaka kiša, snijeg, loša vidljivost) i uzrokovati umor. Ako se osjećate umorno ili neugodno, podesite poziciju projicirane slike HUD-a, a ako se umor nastavi, isključite HUD.
- Radi vlastite, ali i sigurnosti ostalih sudionika u prometu, zaustavite vozilo prije podešavanja postavki sustava.

- Ako Vaše vozilo ima zatamnjene prozore ili druge vrste premaza na vjetrobranskom staklu, HUD sustav možda neće biti vidljiv.
- Nemojte stavljati nikakve dodatke na instrumentnu konzolu ili vjetrobran.
- Kod zamjene prednjeg vjetrobrana koristite originalno staklo namijenjeno radu s HUD sustavom. U suprotnom moguć je prikaz dvostruke slike na staklu.

UPOZORENJE

- Poruke upozorenja na mrtvi kut su u HUD-u samo dodatak. Nemojte se oslanjati isključivo na sustav, nego provjerite mrtvi kut prije prestrojavanja.
Prikaz navođenja navigacije na HUD je samo dodatna funkcija. Provjerite punu informaciju na navigacijskom zaslonu.
- UVIJEK obratite pažnju na cestu ispred sebe dok vozite uz HUD sustav.

Obavijest

HUD sustav uključuje GPL, LGPL, MPL i druge open source software. Sve je navedeno na web adresi <http://www.mobis.co.kr/opensource/list.do>.

Ako vozač zatraži open source code koji se koristi preko adrese MOBIS_

OSSrequest@mobis.co.kr u roku od 3 godine od kupnje ovog proizvoda, poslat će mu se uz plaćanje troška dostave i medija CD-ROM ili neki drugi uređaj za pohranu podataka s traženim softwareom.

SUSTAV BEŽIČNOG AŽURIRANJA VOZILA (OTA)

 ako je u opremi

OTA (Over the Air) sustav bežičnog ažuriranja vozila omogućuje jednostavno i bežično ažuriranje softvera vozila na najnoviju verziju. Na ovaj način je vozilo uvijek opremljeno najnovijom verzijom softvera.

Preuzimanje softvera

Najnoviji softver vozilo može učitati za vrijeme vožnje. Nakon što je uspješno preuzeta najnovija verzija softvera, pokazat će se obavijest na zaslonu vašeg mobilnog telefona ili zaslonu vozila koja će vas obavijestiti o tome da je ažuriranje dostupno.

Odobranje ažuriranja

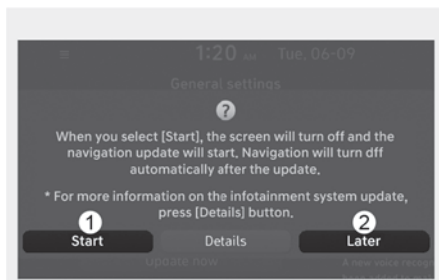

Nakon isključenja vozila, sustav vozila će tražiti dopuštenje da pokrene proces ažuriranja.

- Za pokretanje ažuriranja, pritisnite **Start** (1).
- Za odgodu ažuriranja, pritisnite **Later** (2) (kasnije).

Značajke vašeg vozila

Priprema ažuriranja

Ako pritisnete **Start** na zaslonu, počet će automatski proces ažuriranja. Preduvjeti da proces krene:

- Vozilo mora biti isključeno.
- Mjenjač mora biti u položaju P (Park).
- Električna EPB parkirna kočnica mora biti uključena.
- Vanjska svjetla moraju biti isključena.
- Poklopac motora mora biti zatvoren.
- Baterija mora biti dostatno napunjena.
- Sustavi koji se ažuriraju ne smiju biti aktivni.

i Obavijest

Status baterije i sustava vozilo provjerava automatski.

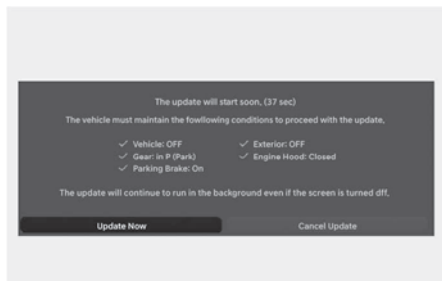

- Za trenutni početak pritisnite **Update Now** (ažuriraj sad).
- Za prekid ažuriranja pritisnite **Cancel Update** (prekini ažuriranje).

Proces ažuriranja je vidljiv na zaslonu.

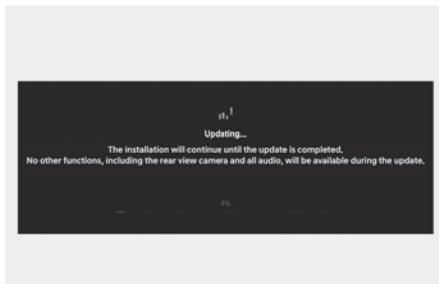

Nakon što je ažuriranje završeno, primit ćete obavijest na svoj mobilni telefon ili zaslon vozila o završetku ažuriranja.

i Obavijest

Zaslon se automatski isključuje nakon 3 minute kako bi smanjila potrošnja struje. Ako se zaslon isključio, proces ažuriranja možete provjeriti pritiskom na Start/Stop prekidač.

i Obavijest

- Nakon što je ažuriranje počelo, možete izaći iz vozila.
- OTA ažuriranje je dostupno samo korisnicima HYUNDAI Connected Services usluge.
- Detalji o samom procesu ažuriranja mogu se razlikovati u ovisnosti o softveru koji se ažurira.
- Ako proces ažuriranja ne uspije, automatski će se vratiti prijašnja verzija softvera. Ako želite iznova pokušati ažuriranje, čak i nakon uspješnog povratka na prijašnju verziju, preporučujemo da se obratite ovlaštenom HYUNDAI trgovcu.
- Ako ne uspije ni proces ažuriranja, niti povratak na staru verziju, preporučujemo da se obratite ovlaštenom HYUNDAI trgovcu, tj. nazovete HYUNDAI Call centar.
- Nakon što je ažuriranje završeno, moguće je da se pojave nove funkcionalnosti ili poboljšanja. ZA više informacija provjerite 'OTA softver update' na službenim web stranicama HYUNDAI-a ili odskenirajte QR kod na zaslonu.

OPASKA

- Vodite računa o ovim ograničenjima tijekom ažuriranja.
 - Nije moguće korištenje vozila dok traje ažuriranje. Odvojite dovoljno vremena za ažuriranje i parkirajte vozilo na sigurnom mjestu prije pokretanja procesa ažuriranja.
 - Nije moguće korištenje daljinskih funkcija uključujući daljinski start.
 - Funkcija Rear Occupant Alert zaузетosti stražnje klupe možda neće raditi. Provjerite ima li koga na stražnjoj klupi.
- Ažuriranje će automatski prestati s radom ako bilo koji od preduvjeta za njegovo pokretanje nije ispunjen.
- Nakon što je ažuriranje pokrenuto, njegovo prekidanje nije moguće.
- Ako modificirate ili zamijenite bilo koji dio softvera vozila, OTA ažuriranje neće raditi.
- Tijekom ažuriranja nemojte otvarati poklopac motora ili mijenjati bateriju vozila. Ažuriranje neće uspjeti.
- Ako je bilo kakav dijagnostički uređaj ili oprema spojen na vozilo preko OBD terminala, nije moguće ažuriranje vozila. Ažuriranje će biti moguće tek nakon odspajanja dijagnostičke opreme od OBD terminala i potom startanja vozila.
- Ako ažuriranje nije uspjelo, jako je preporučljivo da se obratite ovlaštenom HYUNDAI trgovcu.

VANJSKA SVJETLA

Upravljanje rasvjetom

Prekidač svjetala ima položaj prednjih svjetala i pozicijskih svjetala.

Za rad svjetala, okrenite prekidač na kraju ručice za upravljanje u jedan od sljedećih položaja:

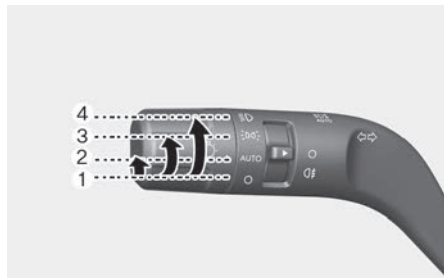

- (1) Položaj O (OFF, isključeno)
- (2) Položaj automatskih svjetala (AUTO)
- (3) Položaj pozicijskih svjetala
- (4) Položaj prednjih svjetala

Položaj automatskih svjetala (AUTO)

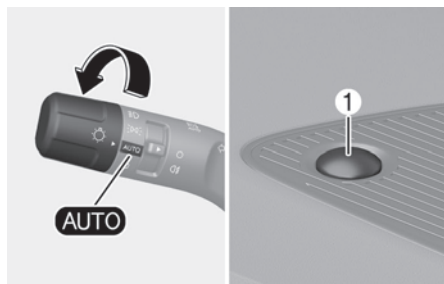

Kad je prekidač svjetala u položaju svjetala AUTO, stražnja i prednja svjetla bit će uključena i isključena automatski ovisno o količini svjetla izvan vozila koju mjeri senzor na gornjem kraju prednje konzole (1).

Čak i kad je prekidač svjetala u položaju AUTO, preporučuje se da ih ručno uključujete kad vozite po noći ili po magli ili kad uđete u tamna mjesta poput tunela ili parking garaža.

OPASKA

- Nikada nemojte staviti bilo što preko senzora (1) smještenog na vjetrobranu, to će osigurati bolju kontrolu sustava automatskih svjetala.
- Nemojte čistiti senzor sredstvom za čišćenje prozora, sredstvo može ostaviti tanak premaz koji bi mogao ometati rad senzora.
- Ako Vaše vozilo ima zatamnjene prozore ili druge vrste premaza na vjetrobranskom staklu, sustav automatskih svjetala možda neće raditi pravilno.

Položaj pozicijskih svjetala (☞)

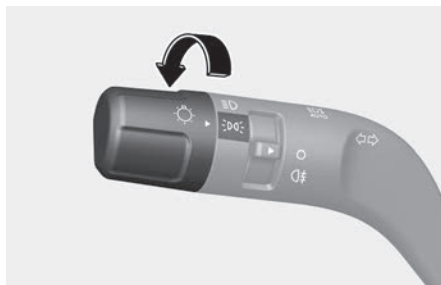

Kad je prekidač svjetala u položaju pozicijskih svjetala svjetla registarskih pločica i svjetla instrumentne ploče su uključena.

Položaj prednjih svjetala (D)



Kad je prekidač svjetala u položaju prednjih svjetala, prednja svjetla, stražnja svjetla, pozicijska svjetla, svjetla registarskih pločica i svjetla instrumentne ploče su uključena.

i Obavijest

Start/Stop prekidač za paljenje mora biti u položaju ON za uzključivanje prednjih svjetala.

Duga svjetla

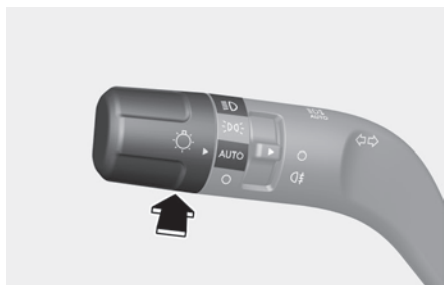

Za uključivanje dugih svjetala okrenite prekidač svjetala u položaj prednjih svjetala i gurnite ručicu od sebe. Ručica će se vratiti u svoj početni položaj.

Indikator dugih svjetala na instrument ploči će zasvijetliti.

Da biste isključili duga svjetla, povucite ručicu k sebi. Duga će se svjetla ugasiti i ostat će uključena kratka svjetla.

! UPOZORENJE

Nemojte koristiti duga svjetla kad vam u susret dolazi drugo vozilo. Dugo svjetlo može zaslijepiti drugog vozača i izazvati nesreću.

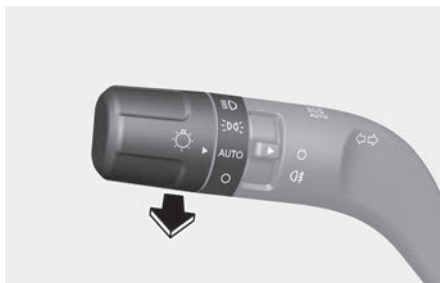

Signaliziranje prednjim svjetlima

Povucite ručicu prema sebi. Vratit će se u normalan položaj kad je otpuštena. Dok god je ručica povučena prema vama, svijetlit će dugo svjetlo. Prekidač prednjih svjetala ne mora biti uključen za korištenje ove funkcije signaliziranja.

Pokazivači smjera i promjene traka

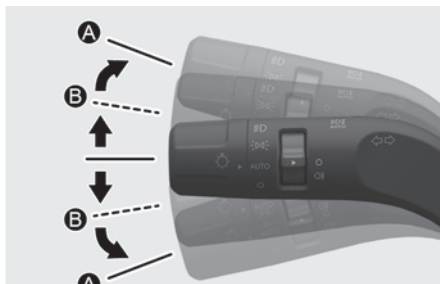

Prekidač za paljenje mora biti uključen za funkcioniranje pokazivača smjera. Za uključivanje pokazivača smjera, pomaknite ručicu gore ili dolje (A). Zelene strelice na instrumentnoj ploči pokazuju koji pokazivač smjera radi.

Ako indikator ostaje upaljen ili ne trepće ili trepće nepravilno, jedna od žaruljica pokazivača smjera možda je pregorjela i treba ju zamijeniti.

Funkcija promjene traka jednim dodirom

Za aktiviranje funkcije promjene traka jednim dodirom, pomaknite ručicu pokazivača smjera u položaj (B) i zatim ju otpustite. Pokazivač promjene traka će treptati 3, 5 ili 7 puta.

Funkciju promjene traka jednim dodirom možete aktivirati/deaktivirati te odabrati broj treptaja (3, 5 ili 7) u **SETUP > Vehicle > Lights > One touch turn indicator > 7 flashes/5 flashes/3 flashes/Off** u infotainment sustavu.

Stražnja svjetla za maglu (ako su dio opreme)



Za uključivanje stražnjih maglenki:

Postavite prekidač svjetala u položaj prednjih svjetala i zatim uključite prekidač (1) stražnjih svjetala za maglu.

Za isključivanje stražnjih svjetala za maglu, učinite nešto od sljedećeg:

- Isključite prekidač prednjih svjetala.
- Isključite prekidač (1) stražnjih svjetala za maglu.

Funkcija očuvanja akumulatora

Svrha ove značajke je sprečavanje pražnjenja akumulatora. Sustav automatski isključuje pozicijska svjetla kad isključi vozilo i otvori vozačeva vrata.

S ovom značajkom, pozicijska svjetla će biti isključena automatski ako vozač parkira sa strane ceste noću.

Svjetla će ostati uključena kad se otvore vrata vozača i prekidač svjetala je u položaju AUTO ili u položaju pozicije nakon što je vozilo isključeno.

Ako je potrebno, da bi svjetla ostala upaljena kad je ključ za paljenje uklonjen, učinite sljedeće:

1. Otvorite vrata vozača.
2. Okrenite pozicijska svjetla u OFF i ponovno ON korištenjem prekidača svjetala na stupu upravljača.

Uređaj za niveliranje prednjih svjetala

■ Ručni tip



Za podešavanje razine snopa prednjih svjetala prema broju putnika i masi nosivosti u prtljažnom prostoru, okrenite prekidač za podešavanje razine snopa.

Što je namješteni broj prekidača viši, niža je razina snopa prednjih svjetala. Uvijek držite snop prednjih svjetala u položaju pravilne razine, ili prednja svjetla mogu zaslijepiti druge sudionike u prometu.

Ispod su navedeni primjeri pravilnog podešenja prekidača. Za uvjete nosivosti osim onih koji su navedeni ispod, podesite položaj prekidača tako da razina snopa može biti najbliža uvjetu dobivenom prema popisu.

Uvjet nosivosti	Položaj prekidača
Samo vozač	0
Vozač + putnik sprijeda	0
Svi putnici (uključujući vozač)	1
Svi putnici (uključujući vozač) + najveća dopustiva nosivost	2
Vozač + najveća dopustiva nosivost	3

UPOZORENJE

Ako ovaj sustav ne radi kako bi trebao, preporučujemo da posjetite ovlaštenog HYUNDAI trgovca. Nemojte sami pokušavati popravke ili bilo kakve modifikacije sustava ili ožičenja.

Funkcija odgode prednjih svjetala

Prednja svjetla (i/ili stražnja svjetla) ostaju upaljena otprilike 5 minuta nakon što je ključ za paljenje uklonjen

i okrenut u položaj ACC ili OFF. Međutim, ako se vozačeva vrata otvore i zatvore, prednja svjetla se isključuju nakon 15 sekundi.

Prednja svjetla mogu se isključiti pritiskanjem prekidača za zaključavanje na smart ključu dvaput ili isključivanjem prekidača svjetala iz položaja prednjih svjetala ili položaja AUTO.

Funkciju odgode prednjih svjetala možete aktivirati/deaktivirati u modu korisničkih postavki na LCD zaslonu. **SETUP > Vehicle > Lights > Headlight time-out (Headlight delay).**

Za više detalja pogledajte zasebni korisnički priručnik o infotainment sustavu.

Obavijest

Ako vozač izađe iz vozila kroz druga vrata (osim vozačevih vrata), funkcija očuvanja akumulatora ne radi i funkcija pratnje prednjih svjetala ne isključuje se automatski. Stoga, uzrokuje se pražnjenje akumulatora.

U ovom slučaju, vodite računa da isključite svjetla prije izlaska iz vozila.

Rasvjeta prekidača u kabini

Rasvjeta prekidača u kabini se uključuje i isključuje u ovim uvjetima:

- Rasvjeta prekidača u kabini se uključuje na određeno vrijeme kad se vrata otključaju i otvore nakon što su sva vrata bila zatvorena i zaključana.
- Rasvjeta prekidača u kabini se uvijek uključuje kad je vozilo uključeno.
- Rasvjeta prekidača u kabini se uključuje na određeno vrijeme kad se vozilo isključuje. Ako se vrata otvore i zatvore te zaključaju, rasvjeta prekidača u kabini se odmah gasi.

Uključivanje rasvjete prekidača u kabini je moguće odabirom **SETUP > Vehicle > Lights > Interior lights on** u infotainment sustavu.

Dnevna svjetla (DRL, Daytime Running Lights)

Dnevna svjetla drugim sudionicima u prometu olakšavaju uočavanje vašeg vozila tijekom dana, posebno nakon zore i u sumrak.

Dnevna svjetla će se isključiti kad:

- Uključena su glavna svjetla.
- Uključena je parkirna kočnica.
- Vozilo je isključeno.

Sustav dobrodošlice ako je u opremi

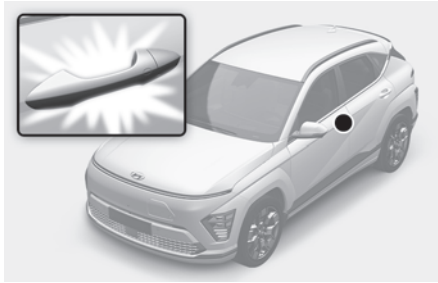

Sustav dobrodošlice čini vozača vidljivim paljenjem svjetala kad se vozač približi vozilu.

Vanjsko svjetlo kvake

Kad su sva vrata (i vrata/poklopac prtljažnika) zaključana i zatvorena, svjetlo u vanjskom retrovizoru će se upaliti na 15 sekundi ako se napravi nešto od sljedećeg:

- **SETUP > Vehicle > Lights > Welcome mirror/light > On door unlock** je odabrano u infotainment sustavu.
 - Kad se prekidač za otključavanje vrata pritisne na smart ključu.
 - Kad se ruka stavi na vanjsku kvaku dok je smart ključ u posjedu.
- Ako je odabrano **Lights > Welcome mirror/light > On door unlock i Lights > Welcome mirror/light > On driver approach** u postavkama infotainment sustava, svjetlo će se uključiti kad se pristupi vozilu sa smart ključem u posjedu.

Sustav dobrodošlice se može uključiti i isključiti u postavkama infotainment sustava.

Glavna i pozicijska svjetla

Kad je prekidač za svjetla u položaju ON, a sva vrata (i prtljažnik) zatvoreni i zaključani, glavna i pozicijska svjetla će se upaliti na oko 15 sekundi, ako se pritisne prekidač za otključavanje na smart ključu. Obratite pozornost da ako se prekidač za svjetla nalazi u AUTO položaju, glavno i pozicijsko svjetlo će se upaliti samo ako je vani mračno.

Ako se pritisne prekidač za otključavanje ili zaključavanje na smart ključu pozicijska i glavna svjetla će se isključiti odmah.

Odaberite **Setup > Vehicle > Lights > Headlight Delay (ili Headlight time-out)** u meniju postavki sustava kako biste uključili ovu funkcionalnost.

Unutarnje svjetlo

Ako se prekidač unutarnjih svjetala nalazi u položaju i sva vrata i prtljažnik su zatvoreni i zaključani, unutrašnje svjetlo će se upaliti na 30 sekundi ako se dogodi nešto od sljedećeg.

- Prekidač od otključavanja se pritisne na smart ključu.
- Ako ruku stavite na vanjsku kvaku vrata dok uza sebe imate smart ključ.
- Prekidač od otključavanja na vanjskoj kvaki je pritisnut dok uza sebe imate smart ključ.

Ako tad pritisnete prekidač za otključavanje ili za zaključavanje na smart ključu svjetlo će se odmah ugasiti.

i Obavijest

Infotainment sustav se može promijeniti nakon ažuriranja softvera. Za više informacija pogledajte priručnik o infotainment sustavu.

Pametna duga svjetla (HBA,

ako su u opremi)

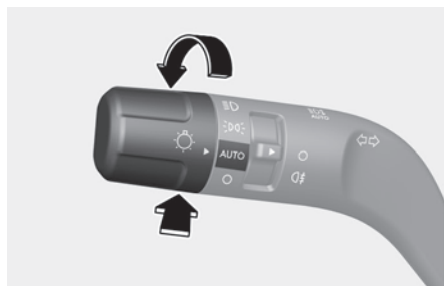

Sustav pametnih dugih svjetala automatski prilagođava domet prednjih svjetala (prebacuje između dugih svjetala i kratkih svjetala) prema jačini osvjetljenja drugih vozila i cestovnim uvjetima.

Senzor (kamera usmjerena prema naprijed)



[A] : Kamera usmjerena prema naprijed

Kamera usmjerena prema naprijed se koristi kao senzor za otkrivanje intenziteta ambijentalnog svjetla tijekom vožnje.

Gornja slika prikazuje precizno smještaj spomenutog senzora.

OPASKA

- Vodite računa da je kamera uvijek ispravna kako bi sustav pametnih dugih svjetala radio optimalno.
- Za više detalja o pretpostavkama za rad kamere pogledajte Sustav za izbjegavanje sudara (FCA, Forward Collision-Avoidance Assist) u poglavlju 7.

Postavke HBA sustava

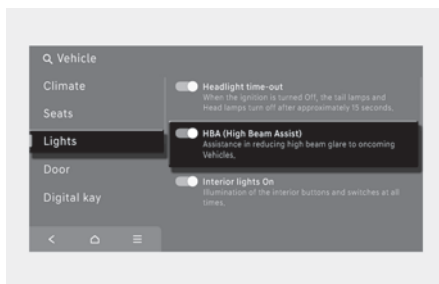

S uključenim vozilom odaberite **Vehicle** → **Lights** → **High Beam Assist** (ili **HBA (High Beam Assist)**) u korisničkim postavkama ili uklonite odabir za isključenje sustava.



UPOZORENJE

Radi vlastite, ali i sigurnosti svih ostalih, podešavajte postavke samo nakon parkiranja vozila na sigurnom mjestu.

Rad HBA sustava

Prikaz i upravljanje radom sustava

- Nakon odabira **High Beam Assist** u meniju postavki, pametna duga svjetla će raditi na slijedeći način:

- Stavite prekidač svjetala u položaj **AUTO**. Uključite duga svjetla guranjem ručice od sebe.

Indikator pametnih dugih svjetala (HBA) će svijetliti i sustav će biti aktivan.

- Pametna duga svjetla će se uključiti kad je brzina vozila iznad 30 km/h i uključiti će se indikator dugih svjetala (HBA). Ako brzina vozila opadne ispod 20 km/h, sustav neće uključivati duga svjetla i indikator svijetli bijelom bojom.
- Kad je HBA sustav pametnih dugih svjetala aktivan, sistem radi na ovaj način:
 - Ako ručicu povučete prema sebi dok je HBA sustav uključen, HBA će se isključiti i dugo će svjetlo stalno biti uključeno.
 - Ako ručicu povučete prema sebi dok je dugo svjetlo isključeno, ona će se uključiti, ali HBA sustav neće raditi. Kad otpustite prekidač za svjetla, ručica će se vratiti u sredinu i dugo svjetlo će se ugasiti.
 - Ako ručicu gurnete od sebe, pale se duga svjetla i HBA sustav se isključuje.
 - Ako je prekidač svjetala stavljen iz položaja **AUTO** u položaj prednjih svjetala, pametna duga svjetla će se isključiti i odgovarajuća svjetla bit će upaljena stalno.

- Kad je HBA sustav pametnih dugih svjetala aktivan, dugo svjetlo prelazi u kratko svjetlo ako se dogodi nešto od sljedećeg:
 - Kad su prepoznata prednja svjetla vozila koje dolazi u susret.
 - Kad su prepoznata stražnja svjetla vozila ispred.
 - Kad su prepoznata svjetla motocikla ili bicikla.
 - Kad je okolina dovoljno svijetla da duga svjetla nisu potrebna.
 - Kad su prepoznata ulična svjetla i druga svjetla.

i Obavijest

Boje ili slike na ilustracijama se mogu razlikovati od stvarnih u vozilu u ovisnosti o specifikaciji vozila ili odabranoj temi prikaza.

Neispravnost u radu HBA sustava i njegova ograničenja

Kvar sustava

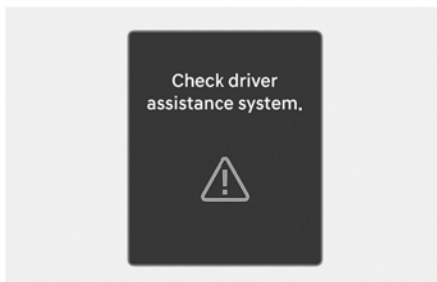

Kad pametna duga svjetla ne rade pravilno, poruka upozorenja **Check driver assistance system** će se pojaviti praćena glavnim svjetlom upozorenja .

Preporučujemo da sustav provjeri ovlašteni HYUNDAI trgovac.

Ograničenja u radu sustava

Sustav možda neće raditi normalno u sljedećim uvjetima.

Kad svjetlo dolazećeg ili vozila ispred nije prepoznato zbog oštećenja svjetla, skriveno izvan vida i sl.

- Kad je svjetlo dolazećeg ili vozila ispred isključeno, ali svjetla za maglu rade.
- Kad je prednje staklo prekriveno stranim tvarima, poput leda, prašine, magle, ili je oštećeno.
- Kad postoji svjetlo oblika sličnog svjetlu vozila ispred.
- Kad prednje svjetlo nije popravljeno ili zamijenjeno kod ovlaštenog trgovca.
- Kad prednja svjetla nisu pravilno podešena.
- Kad vozite uskom zavojitom cestom ili neravnom cestom.
- Kad vozite uzbrdo ili nizbrdo.
- Kad je samo dio vozila ispred vidljiv na raskršću ili zavojitoj cesti.
- Kad postoji semafor, reflektirajući znak, trepćući znak ili zrcalo.
- Kad su uvjeti na cesti loši, kao kad je mokra ili prekrivena snijegom.
- Kad su vozilu ispred prednja svjetla ugašena, ali svjetla za maglu upaljena.
- Kad se vozilo iznenada pojavi iza zavoja.
- Kad je vozilo nagnuto zbog ispuhane gume ili je vučeno.
- Kad svijetli svjetlo upozorenja LKA (Lane Keeping Assist). (ako je u opremi)
- Kad je svjetlo vozila koje dolazi u susret prekriveno snijegom, prašinom ili vodom.
- Kad je svjetlo vozila koje dolazi u susret prikriveno maglom, dimom, prašinom i sl.
- Kad je vjetrobran prekriven stranom tvari.

Obavijest

Za više detalja o ograničenjima prednje kamere pogledajte “Forward Collision-Avoidance Assist (FCA)” sustav u poglavlju 7.

UPOZORENJE

- Ponekad, sustav pametnih dugih svjetala možda neće raditi pravilno, uvijek provjerite cestovne uvjete radi Vaše sigurnosti. Vozač je isključivo odgovoran za sigurno upravljanje vozilom.
- Kad sustav ne radi normalno, ručno mijenjajte između dugih svjetala i kratkih svjetala.
- Kod pokretanja ili inicijalizacije prednje kamere (reboot i sl.) HBA sustav možda neće raditi 15-ak sekundi.

UNUTRAŠNJA SVJETLA



UPOZORENJE

Nemojte koristiti unutarnja svjetla kad vozite po noći. Unutarnje svjetlo može omesti vid vozaču i izazvati nesreću.

Nemojte koristiti unutrašnja svjetla dulji vremenski period kad je vozilo isključeno, jer prijeti pražnjenje akumulatora.



Automatsko gašenje unutarnjih svjetala

Kad se sva vrata zatvore, ako zaključate vozilo korištenjem smart ključa, sva unutarnja svjetla će se ugasiti unutar 5 sekundi. Ako ne koristite ništa u vozilu nakon isključivanja vozila, svjetla će se ugasiti nakon 20 minuta.

Ako ugasite vozilo i vrata su ostala otvorena, svjetla će se ugasiti nakon 25 minuta. Kad se sva vrata zatvore, ako zaključate vozilo korištenjem smart ključa, sva unutarnja svjetla će se ugasiti unutar 5 sekundi.

Prednja svjetla



- Pritisnite bilo koju leću ikonu za uključivanje i isključivanje stropnog svjetla. Ono proizvodi uski snop koji noću ne ometa ostale putnike.
- : pritisnite prekidač za uključivanje stropnog svjetla za prednja/stražnja sjedala.
- : pritisnite prekidač za isključivanje stropnog svjetla za prednja/stražnja sjedala.
- : stropno svjetlo i kabinsko svjetlo pali se kad se vrata otvore. Svjetla se gase nakon otprilike 30 sekundi. Stropno svjetlo i kabinsko svjetlo pali se na otprilike 30 sekundi kad se vrata otključaju odašiljačem ili smart ključem (ali ne otvore). Stropno svjetlo i kabinsko svjetlo će se ugasiti odmah ako je prekidač za paljenje promijenjen u položaj ON ili su sva vrata zaključana. Stropno svjetlo i kabinsko svjetlo ostat će upaljeno otprilike 5 minuta ako se vrata otvore s prekidačem za paljenje u položaju ACC ili LOCK/OFF.

Kabinsko svjetlo

■ Tip A

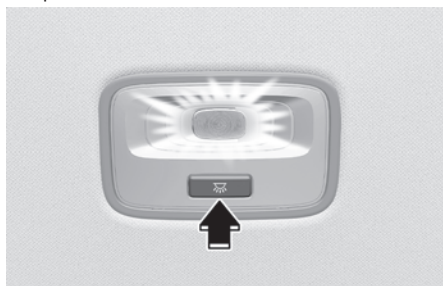

■ Tip B



☞: pritisnite prekidač za uključivanje i isključivanje svjetla.

Osobno svjetlo



Pritisnite prekidač za uključivanje i isključivanje svjetla.

- ☞: Pritisnite ovaj prekidač za uključivanje svjetla.
- : Pritisnite ovaj prekidač za isključivanje svjetla.

Svjetlo pretinca za rukavice

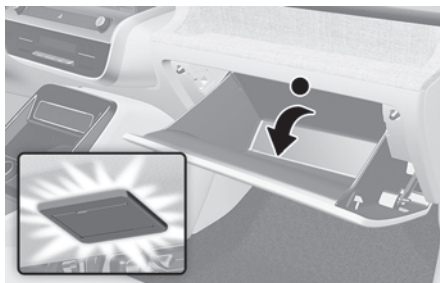

Svjetlo pretinca za rukavice se pali kad se otvori pretinac za rukavice. Ako pretinac za rukavice nije zatvoren do kraja, svjetlo će se ugasi nakon 20 minuta.

OPASKA

Uvijek zatvorite pretinac za rukavice kad se on ne koristi. Ako se ne zatvori, prijeti pražnjenje akumulatora.

Svjetlo atmosfere ⁺ako je u opremi

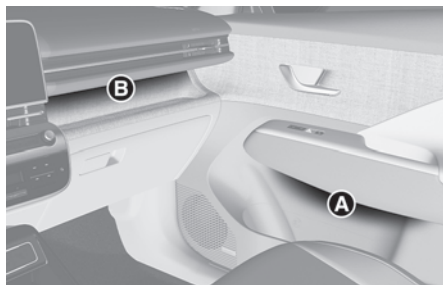

[A] Vrata vozača i suvozača

[B] Svjetlo atmosfere u prednjoj konzoli

Za podešavanje intenziteta i boje svjetla atmosfere odaberite **Setup > Vehicle > Lights > Ambient Lighting** u postavkama infotainment sustava.

- Ako je uključena opcija **Linked to drive mode**, svjetlo atmosfere se mijenja u skladu s odabranim modom vožnje.
- Ako ne želite koristiti svjetlo atmosfere, podesite **Brightness** (svjetlina) na **0** u postavkama Infotainment sustava.

Svjetlo prtljažnog prostora



Svjetlo prtljažnog prostora pali se kad se poklopac prtljažnika otvori. Ako poklopac nije u potpunosti zatvoren, svjetlo se može uključivati.

OPASKA

Poklopac prtljažnika mora biti dobro zatvoren prije poklapanja prednjeg poklopca. Ako prtljažnik nije dobro zatvoren, svjetlo se može uključivati i isprazniti akumulator 12V.

Svjetlo prednjeg prtljažnog prostora

Svjetlo prtljažnog prostora pali se kad se poklopac prtljažnika otvori. Ako poklopac nije u potpunosti zatvoren, svjetlo se može uključivati.

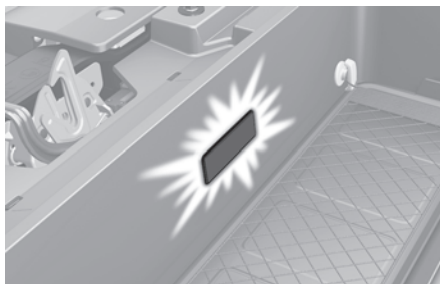

OPASKA

Poklopac prtljažnika mora biti dobro zatvoren prije poklapanja prednjeg poklopca. Ako prtljažnik nije dobro zatvoren, svjetlo se može uključivati i isprazniti akumulator 12V.

BRISAČI I PERAČI

■ Brisač/perač vjetrobrana

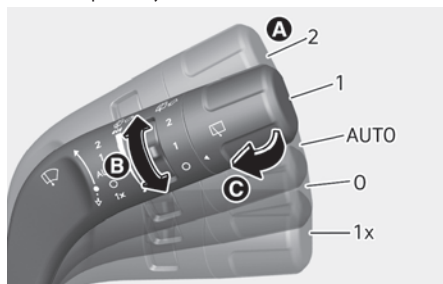

■ Brisač/perač stražnjeg stakla



A. Kontrola brzine brisača

- **1x** : Jedno brisanje
- **0** : Isključeno
- **---** : Isprekidano brisanje
- **AUTO*** : Automatska kontrola brisanja
- **1** : Niska brzina brisanja
- **2** : Visoka brzina brisanja

B. Isprekidano s kontrolom podešavanja vremena brisanja

C. Pranje s kratkim brisanjem (povucite ručicu prema sebi)

D. Kontrola stražnjeg brisača/perača

- **2** : Visoka brzina brisanja
- **1** : Niska brzina brisanja
- **0** : Isključeno

E. Pranje kratkim brisanjem (straga)

* : ako je u opremi

Brisači vjetrobranskog stakla

Koriste se na sljedeći način kad je prekidač za paljenje uključen.

- **1x**: Za jedan ciklus brisanja, pomaknite ručicu dolje i otpustite. Brisači će raditi neprekidno ako se ručica drži u ovom položaju.
- **0 (OFF)** : Brisači ne rade
- **---** (INT) : Brisači rade isprekidano u istim intervalima brisanja. Koristite ovaj mod za slabu kišu ili izmaglicu. Za mijenjanje podešenja brzine, okrenite prekidač za kontrolu brzine.
- **1** : Normalna brzina brisača
- **2** : Velika brzina brisača

i Obavijest

Ako se nakupila veća količina snijega ili leda na vjetrobranskom staklu, odmrzavajte vjetrobran oko 10 minuta, ili dok snijeg i/ili led nisu uklonjeni prije korištenja brisača vjetrobrana kako biste osigurali pravilan rad.

Ako ne uklonite snijeg i/ili led prije korištenja brisača i perača, sustav brisača i perača može se oštetiti.

Automatska kontrola ako je u opremi

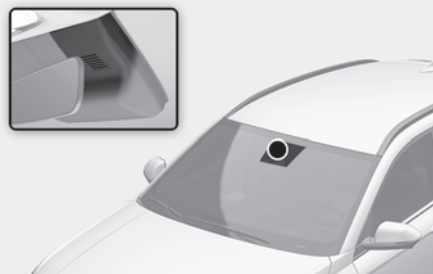

Senzor kiše smješten na gornjem dijelu vjetrobranskog stakla prepoznaje količinu kiše i kontrolira ciklus brisanja za pravilan interval. Što više kiši, to brisači brže rade. Kad kiša prestane, brisači se zaustavljaju. Za mijenjanje podešenja brzine, okrenite prekidač za kontrolu brzine.

Ako je prekidač brisača postavljen u mod AUTO kad je prekidač za paljenje uključen, brisači će izvršiti jedno brisanje za samoprovjeru sustava. Postavite brisače u položaj OFF (O) kad se brisači ne koriste.



UPOZORENJE

Kad je prekidač za paljenje uključen i prekidač brisača vjetrobranskog stakla je stavljen u mod AUTO, budite oprezni u sljedećim situacijama kako biste izbjegli bilo kakve ozljede ruku ili drugih dijelova tijela:

- Nemojte dodirivati gornji dio vjetrobranskog stakla okrenut prema senzoru kiše.
- Nemojte brisati gornji dio vjetrobranskog stakla s vlažnom ili mokrom krpom.
- Nemojte pritiskati vjetrobransko staklo.

OPASKA

- Prilikom pranja vozila, postavite prekidač brisača u položaj O (off) za zaustavljanje rada automatskih brisača. Brisači se mogu uključiti i biti oštećeni ako je prekidač postavljen u mod AUTO prilikom pranja vozila.

- Nemojte ukloniti poklopac senzora smješten na gornjem kraju suvozačke strane vjetrobranskog stakla. Može doći do oštećenja dijelova sustava i možda neće biti pokriveno Vašim jamstvom vozila.

Perači vjetrobranskog stakla

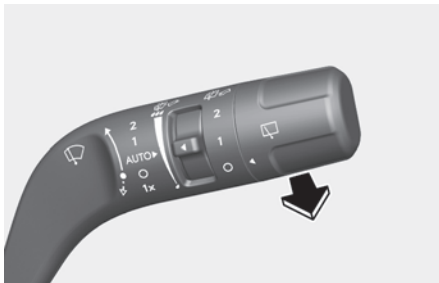

U položaju O (off), povucite ručicu nježno prema sebi za raspršivanje tekućine za stakla na vjetrobran i pokretanje brisača na 1–3 ciklusa. Koristite ovu funkciju kad je vjetrobran prljav. Raspršivanje i rad brisača će se nastaviti dok ne otpustite ručicu. Ako perač ne radi, provjerite razinu tekućine za stakla. Ako je razina tekućine niska, morat ćete dodati odgovarajuću tekućinu za pranje vjetrobranskog stakla u spremnik tekućine za stakla.

Recirkulacija zraka kad se koristi funkcija pranja stakla

Kad se koristi sredstvo za pranje stakla, kako bi se spriječio prodor mirisa sredstva za pranje stakla u kabinu, automatski se uključuje mod recirkulacije zraka i aktivira rad klima-uređaja u ovisnosti o vanjskoj temperaturi zraka.

Ako odaberete fresh mode za vrijeme korištenja ove funkcionalnosti, nakon određenog perioda sustav se vraća u prethodni način rada. Ova funkcija može neće biti dostupna u nekim vremenskim uvjetima poput hladnog vremena ili kad je vozilo ugašeno.

Za više detalja pogledajte 'Dodatne funkcije klima-uređaja' u ovom poglavlju.



UPOZORENJE

Nemojte koristiti perač na niskim temperaturama prije prethodnog zagrijavanja vjetrobranskog stakla odmrzivačima; tekućina za stakla mogla bi se zalediti na vjetrobranu i zakloniti Vam pogled što može dovesti do nesreće s fatalnim ishodom.

Uvijek koristite odgovarajuće sredstvo za pranje stakala zimi ili po hladnom vremenu.

OPASKA

- Kako biste spriječili moguće oštećenje pumpe perača, nemojte koristiti perač kad je spremnik tekućine za stakla prazan.
- Kako biste spriječili moguće oštećenje brisača i vjetrobranskog stakla, nemojte koristiti brisače kad je vjetrobransko staklo suho.
- Kako biste spriječili oštećenje ruku brisača i drugih dijelova, nemojte pokušavati pokretati brisače ručno.
- Kako biste spriječili moguće oštećenje brisača i sustava perača, zimi ili po hladnom vremenu koristite tekućine za stakla koje se ne smrzavaju.

Brisač stražnjeg stakla

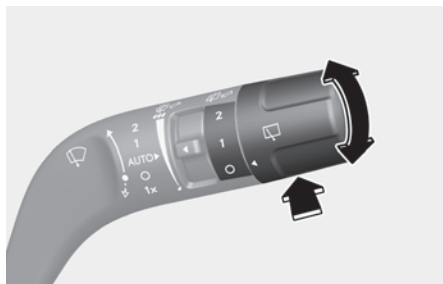

Prekidač brisača i perača stražnjeg stakla smješten je na kraju ručice prekidača brisača i perača.

Okrenite prekidač u željeni položaj za rad stražnjeg brisača.

- **HI (2)** - Visoka brzina brisanja
- **LO (1)** - Niska brzina brisanja
- **OFF (O)** - Isključeno

Automatski rad stražnjeg brisača

Pritisnite ručicu od sebe za raspršivanje stražnje tekućine za stakla i pokretanje brisača na 1~3 ciklusa. Raspršivanje i rad brisača će se nastaviti dok ne otpustite ručicu.

- Stražnji će se brisač uključiti dok je vozilo u hodu unazad i prednji su brisači uključeni odabirom moda na infotainment zaslonu:

SETUP > Vehicle > Convenience > Auto rear wiper (reverse)

Za više informacija pogledajte 'Recirkulacija zraka kad se koristi funkcija pranja stakla' na prethodnoj stranici ovog priručnika.

Perač stražnjeg stakla



Gurnite ručicu nježno od sebe za raspršivanje tekućine za stakla na stražnji vjetrobran i pokretanje brisača na 1~3 ciklusa. Raspršivanje i rad brisača će se nastaviti dok ne otpustite ručicu.

SUSTAV AUTOMATSKOG KLIMA-UREĐAJA ⁺ ako je u opremi

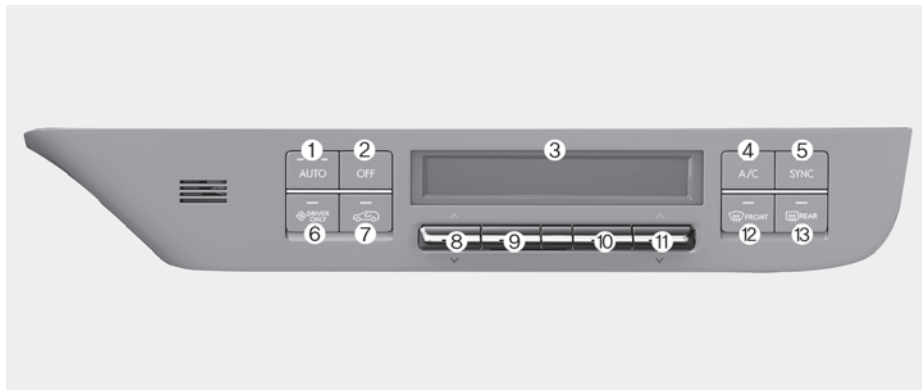

Stvarni izgled klima - uređaja može se razlikovati od ilustracije

- (1) Prekidač AUTO (automatska kontrola)
- (2) Prekidač za isključivanje (OFF)
- (3) Zaslona klima uređaja
- (4) Prekidač klimatizacije
- (5) SYNC prekidač
- (6) DRIVER ONLY prekidač
- (7) Prekidač za kontrolu ulaza zraka
- (8) Vozačev prekidač za kontrolu temperature
- (9) Prekidač za kontrolu brzine ventilatora
- (10) Prekidač za odabir moda
- (11) Suvozačev prekidač za kontrolu temperature
- (12) Prekidač za odmrzavanje prednjeg stakla
- (13) Prekidač za odmrzavanje stražnjeg stakla

Automatsko grijanje i klimatizacija

Sustavom automatskog klima-uređaja upravlja se podešavanjem željene temperature.

1. Pritisnite prekidač **AUTO**. Modovi, brzina ventilatora, ulaz zraka i klimatizacija će biti kontrolirani automatski prema podešenoj temperaturi.

Moguće je podešavanje brzine ventilatora u tri stupnja pritiskom na **AUTO** prekidač tijekom automatskog rada.

- **HIGH**: brzo rashlađivanje ili zagrijavanje uz najbrži rad ventilatora.
- **MEDIUM**: srednje rashlađivanje ili zagrijavanje uz rad ventilatora srednjeg intenziteta.
- **LOW**: ventilator radi najsporijom brzinom.



2. Podesite temperaturu na željenu temperaturu s pomoću prekidača. Ako je temperatura podešena na najnižu postavku (Lo), klima-uređaj će raditi neprekidno. Nakon što se unutrašnjost dovoljno rashladila, podesite željenu temperaturu čim je prije moguće.



Za isključivanje automatskog rada, odaberite bilo koji od sljedećih prekidača:

- Prekidač za odabir moda
- Prekidač za odmrzavanje prednjeg vjetrobrana
- Prekidač za kontrolu brzine ventilatora

Za Vašu udobnost i za poboljšanje učinkovitosti klima-uređaja, koristite prekidač **AUTO** i postavite temperaturu na 22°C.

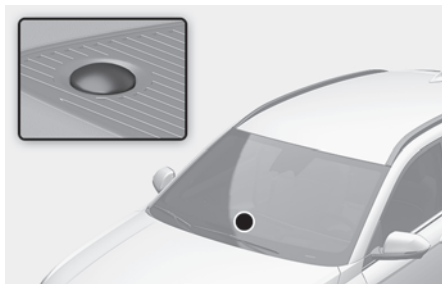
OPASKA

Stavljanje bilo kakvog predmeta preko senzora na prednjoj konzoli može ometati sustav grijanja i hlađenja.

Ručno grijanje i klimatizacija

1. Pokrenite vozilo.
2. Postavite mod u željeni položaj.

**Obavijest**

Kako biste poboljšali učinkovitost grijanja i hlađenja:

- Grijanje:
- Hlađenje:

3. Postavite kontrolu temperature u željeni položaj.
4. Postavite kontrolu ulaza zraka u položaj vanjskog (svježeg) zraka.
5. Postavite kontrolu brzine ventilatora na željenu brzinu.
6. Ako želite klimatizaciju, uključite sustav klimatizacije.

Pritisnite prekidač **AUTO** kako biste prebacili na potpuno automatsku kontrolu sustava. Sustavom automatskog klima-uređaja upravlja se podešavanjem željene temperature.

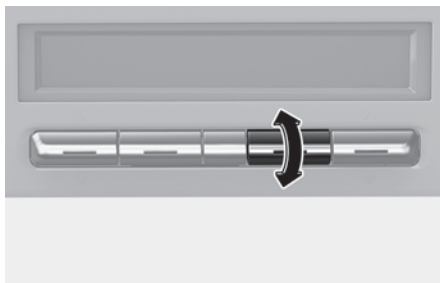
Odabir moda

Prekidač za odabir moda kontrolira smjer protoka zraka u vozilu. Okrenite prekidač za odabir željenog moda.

Smjer protoka zraka

■ LHD izvedba

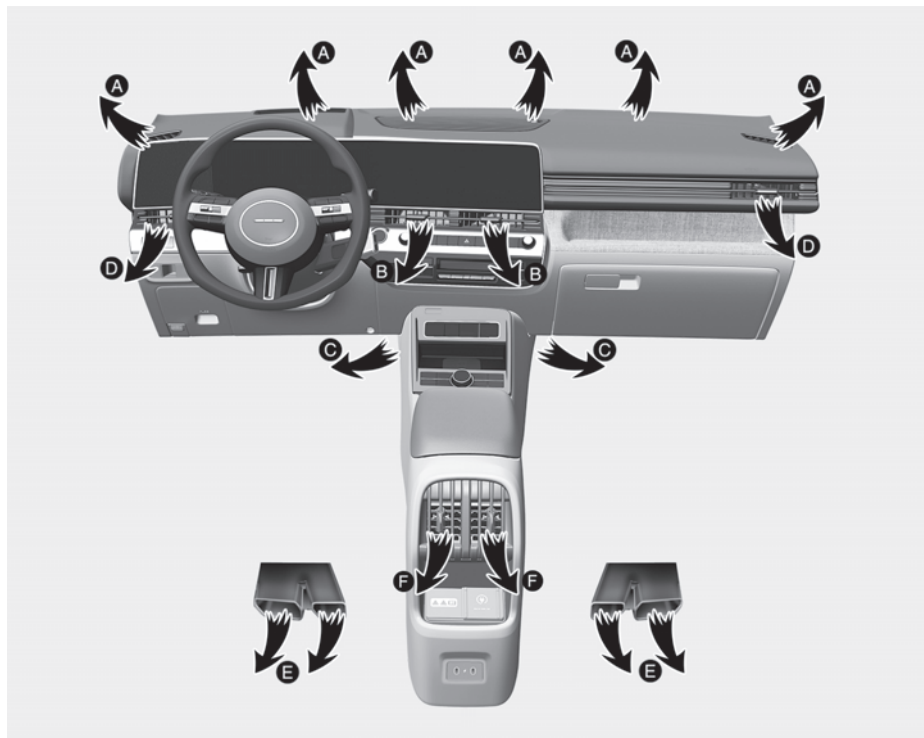

■ RHD izvedba

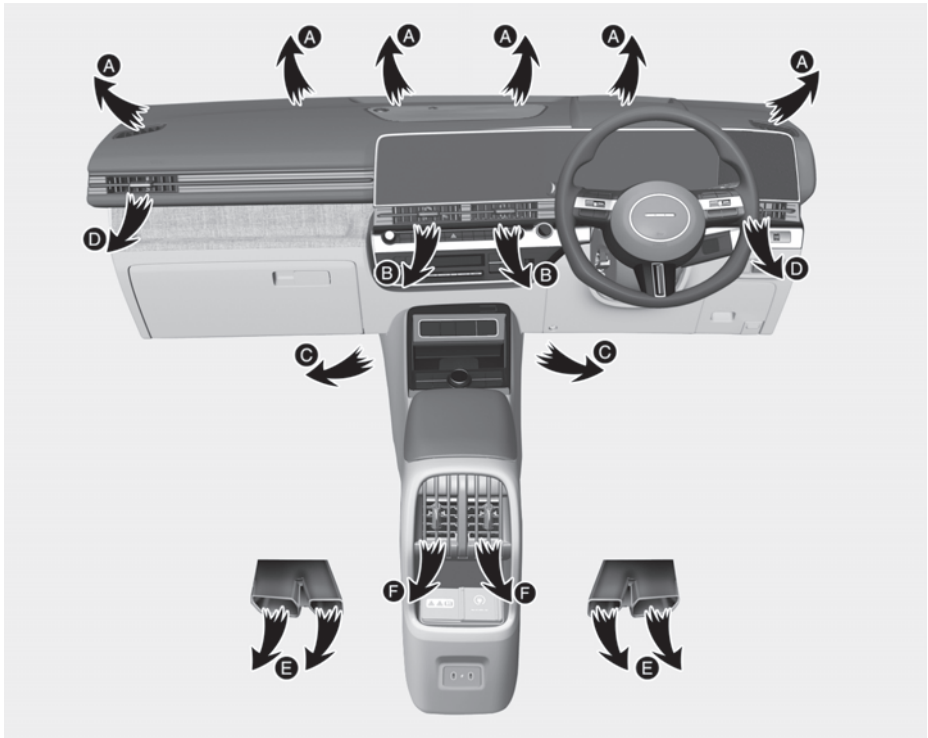

Simbol	Rad	Smjer
	Protok zraka je usmjeren prema gornjem dijelu tijela i licu. Osim toga, svaki otvor može se kontrolirati za usmjeravanje zraka ispuhanog iz otvora.	B, D, F
	Protok zraka je usmjeren prema licu i podu.	B, C, D, E, F
	Većina protoka zraka usmjerena je prema podu s malom količinom zraka usmjerenom prema bočnim otvorima i vjetrobranskom staklu.	A, C, D, E, F
	Većina protoka zraka usmjerena je prema vjetrobranskom staklu i nogama s malom količinom zraka usmjerenom prema bočnim otvorima.	A, C, D, E, F

Odmrzavanje prednjeg vjetrobrana [A], [D]



Pritisnite A/C prekidač kako biste ručno uključili sustav (indikator se pali) ili isključili.

Pritisnite prekidač za ručno odmrzavanje vjetrobrana (indikator se pali) kako biste uključili sustav odmrzavanja vjetrobrana. Ako je uključen sustav odmagljivanja vjetrobrana, automatski se odabire ulaz svježeg zraka i pali se klimatizacija zraka sukladno podešenoj temperaturi.

Pritisnite prekidač za ručno odmrzavanje vjetrobrana još jednom (indikator se gasi) kako biste isključili sustav odmrzavanja vjetrobrana. Svaka postavka klima-uređaja vraća se na vrijednost kakve je bila prije odabira odmrzavanja prednjeg vjetrobrana.

Ventilacijski otvori

■ Sprijeda

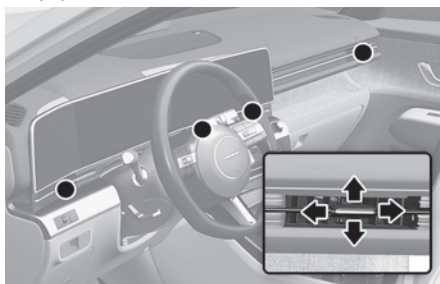

■ Straga

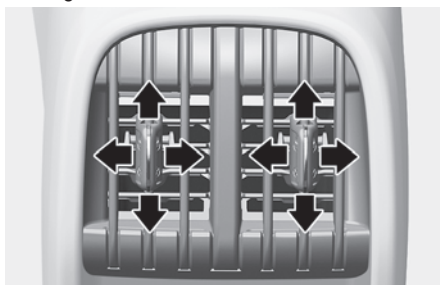

- Izlazni otvori mogu se otvoriti ili zatvoriti odvojeno korištenjem kontrolnih ručica.
- Također, možete podešavati smjer isporuke zraka iz ovih otvora korištenjem ručice za kontrolu otvora kako je prikazano.

Kontrola temperature



Gurnite prekidač prema gore ili prema dolje kako biste podesili željenu temperaturu. Pomak prema gore podiže, a pomak prema dolje spušta željenu temperaturu.

Konverzija temperature

Možete prebacivati prikaz temperature između Celzijusa i Fahrenheita na sljedeći način:

- Dok pritisćete prekidač OFF, pritisnite prekidač AUTO na 3 sekunde ili više. Zaslone će se promijeniti iz Celzijusa u Fahrenheit, ili iz Fahrenheita u Celzijus.
- Korisničke postavke infotainment sustava: prikaz temperature možete promijeniti u meniju **SETUP > General > Unit > Temperature unit > °C/°F**

Prikaz temperature klima-uređaja će se promijeniti.

Samo vozač (Driver only)



Ako pritisnete prekidač **DRIVER ONLY** i upali se indikator, hladan će zrak uglavnom strujati u smjeru vozačko sjedala.

i Obavijest

Nešto hladnog zraka će izaći kroz ostale otvore za prozračivanje uz druga sjedala kako bi i ostalim putnicima bila ugodna dok je aktivna funkcija **DRIVER ONLY**.

Ako koristite ovu opciju, a nitko se ne vozi na suvozačkom sjedalu, smanjit ćete utrošak energije.

Kad se koristi odmrzavanje prednjeg stakla, struja zraka se usmjerava na obje strane vjetrobrana bez obzira je li aktivna funkcija **DRIVER ONLY** ili ne.

SYNC (Jednako prilagođavanje temperature vozačeve i suvozačeve strane)

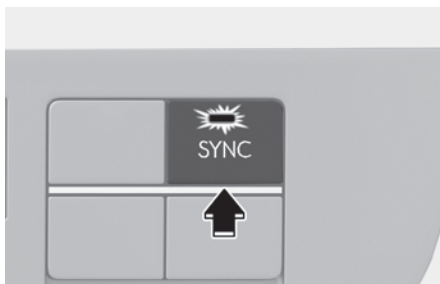

Jednako podešavanje temperatura i protoka zraka

Pritisnite prekidač SYNC za jednako prilagođavanje temperature i protoka zraka vozačeve i suvozačeve strane.

Individualno prilagođavanje temperature vozačeve i suvozačeve strane

Pritisnite ponovno prekidač **SYNC** za individualno upravljanje temperaturom vozačeve i suvozačeve strane. Indikator na prekidaču će se ugasi.

Kontrola ulaza zraka

Položaj recirkulacije zraka



S odabranim položajem recirkulacije zraka, zrak iz putničke kabine će biti uvučen kroz sustav grijanja i grijan ili hlađen prema odabranoj funkciji.

Položaj vanjskog (svježeg) zraka



S odabranim položajem vanjskog (svježeg) zraka, zrak ulazi u vozilo izvana i tada je grijan ili hlađen prema odabranoj funkciji.

i Obavijest

Preporučuje se korištenje sustava s ulazom svježeg zraka.

Dugotrajan rad grijača u položaju recirkuliranog zraka (bez uključene klimatizacije) može uzrokovati magljenje vjetrobranskog stakla i bočnih prozora i zrak unutar putničke kabine može postati zagušljiv.

Osim toga, dugotrajno korištenje klimatizacije s odabranim položajem recirkuliranog zraka će rezultirati pretjerano suhim zrakom u putničkoj kabini.

! UPOZORENJE

- Stalno korištenje recirkuliranog zraka u sustavu klima-uređaja može povećati vlažnost unutar vozila, uzrokujući magljenje stakala i zaklanjajući vidljivost.
- Nemojte spavati u vozilu s uključenim sustavom klimatizacije ili grijanja. To može uzrokovati ozbiljnu štetu ili smrt uslijed pada razine kisika i/ili tjelesne temperature.
- Stalno korištenje recirkuliranog zraka u sustavu klima-uređaja može izazvati mamurluk ili pospanost, koja može uzrokovati gubitak kontrole nad vozilom. Postavite kontrolu ulaza zraka u položaj vanjskog (svježeg) zraka što je češće moguće tijekom vožnje.

Kontrola brzine ventilatora

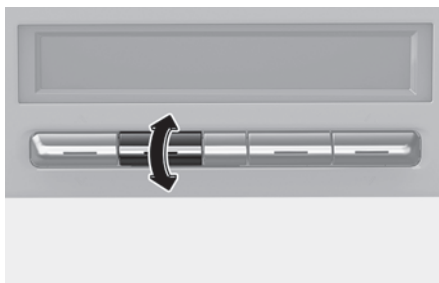

Prekidač za kontrolu brzine ventilatora dopušta vam kontrolu brzine protoka zraka ventilatora u vozilu.

Što je viša brzina rada ventilatora, veća je izmjena zraka.

Za isključivanje brzine ventilatora, pritisnite prekidač **OFF**.

i Obavijest

Korištenje ventilatora s prekidačem za paljenje u položaju ON može izazvati pražnjenje akumulatora. Koristite ventilator samo kad je vozilo uključeno.

Klimatizacija

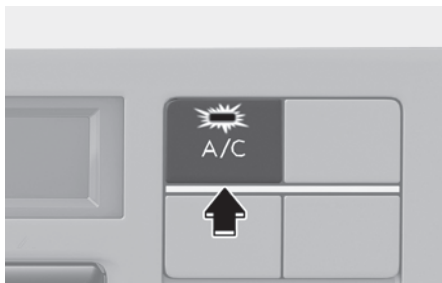

Pritisnite prekidač **A/C** za uključivanje sustava klimatizacije (svjetlo indikatora će svijetliti).

Pritisnite prekidač ponovno za isključivanje sustava klimatizacije.

Mod OFF

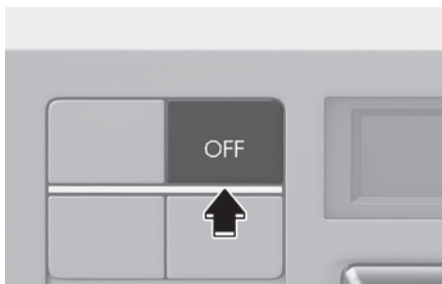

Pritisnite prekidač **OFF** za isključivanje sustava klima-uređaja. Međutim, još uvijek možete upravljati prekidačima za ulaz zraka dok god je prekidač za paljenje u položaju ON.



Rad sustava

Hlađenje / Ventilacija

1. Postavite mod u položaj .
2. Postavite kontrolu ulaza zraka u položaj vanjskog (svježeg) zraka.
3. Postavite kontrolu temperature u željeni položaj.
4. Postavite kontrolu brzine ventilatora na željenu brzinu.

Grijanje

1. Postavite mod u položaj .
2. Postavite kontrolu ulaza zraka u položaj vanjskog (svježeg) zraka.
3. Postavite kontrolu temperature u željeni položaj.
4. Postavite kontrolu brzine ventilatora na željenu brzinu.
5. Ako želite grijanje s odvlaživanjem zraka, uključite sustav klimatizacije.

Ako se vjetrobransko staklo zamagli, postavite mod u položaj  ili .

Savjeti za rukovanje

- Kako biste spriječili ulazak prašine ili neželjenih para u vozilo kroz sustav ventilacije, privremeno postavite kontrolu ulaza zraka u položaj recirkuliranog zraka. Vodite računa da kontrolu vratite u položaj svježeg zraka kad smetnje prođu za zadržavanje svježeg zraka u vozilu. To će pomoći održavanju budnosti i udobnosti vozača.
- Kako biste spriječili magljenje vjetrobranskog stakla iznutra, postavite kontrolu ulaza zraka u položaj svježeg zraka i brzinu ventilatora u željeni položaj, uključite klimatizacijski sustav, i prilagodite kontrolu temperature na željenu temperaturu.

Klimatizacija

HYUNDAI sustavi za klimatizaciju punjeni su ekološki prihvatljivim rashladnim sredstvom R-134a ili R1234yf.

1. Pokrenite vozilo. Pritisnite prekidač za klimatizaciju.
2. Odaberite mod u  položaj.
3. Postavite kontrolu ulaza zraka u položaj vanjskog zraka ili recirkuliranog zraka.
4. Podesite brzinu ventilatora i hlađenje po želji.

Ako je temperatura podešena na najnižu postavku, klima-uređaj će raditi neprekidno. Za maksimalno hlađenje podesite brzinu ventilatora na najvišu vrijednost.

Savjeti za rukovanje sustavom klimatizacije

- Ako je vozilo parkirano na suncu tijekom vrućeg vremena, nakratko otvorite prozore kako bi vrući zrak unutar vozila izašao.
- Nakon što se unutrašnjost dovoljno rashladila, prebacite ulaz zraka s recirkulacije natrag na ulaz svježeg zraka.
- Koristite klimatizaciju za smanjenje vlažnosti i vlage unutar vozila tijekom kišnih ili vlažnih dana.
- Koristite sustav klimatizacije svakog mjeseca na samo nekoliko minuta kako biste osigurali maksimalnu učinkovitost sustava.
- Kad koristite sustav klimatizacije, možete primijetiti kapanje čiste vode (ili čak lokvu) na zemlji ispod suvozačeve strane vozila. Ovo je normalna karakteristika rada sustava.
- Tijekom hlađenja povremeno možete primijetiti magličasti protok zraka zbog brzog hlađenja i ulaza vlažnog zraka. Ovo je normalna karakteristika rada sustava. Također, može se dogoditi magljenje vjetrobrana s vanjske strane. U tom slučaju podesite mod na  i brzinu ventilatora na minimalnu.

Održavanje sustava

Filtar zraka klima-uređaja

Filtar zraka klima-uređaja ugrađen iza pretinca za rukavice filtrira prašinu ili druga onečišćenja koja izvana ulaze u vozilo kroz sustav grijanja i klimatizacije. Ako se prašina ili druga onečišćenja nakupe u filtru tijekom određenog perioda, protok zraka iz ventilacijskih otvora može se smanjiti, rezultirajući nakupljanjem vlage s unutarnje strane vjetrobranskog stakla čak i kad je odabran položaj vanjskog (svježeg) zraka. Ako se ovo dogodi, preporučujemo da filter zraka klima-uređaja zamijeni ovlašteni HYUNDAI trgovac.

i Obavijest

- Preporučuje se da se filter klima-uređaja redovito mijenja u skladu s rasporedom održavanja. Ako se auto koristi u otežanim uvjetima uz mnogo prašine, preporučuje se češća izmjena filtera.
- Kad se protok zraka odjednom smanji, preporučujemo da sustav provjeri ovlašteni HYUNDAI trgovac.

Provjera količine klimatizacijskog rashladnog sredstva i maziva kompresora

Kad je količina rashladnog sredstva niska, učinkovitost klimatizacije je smanjena. Pretjerano dolijevanje također loše utječe na sustav klimatizacije.

Stoga, ako je otkriven nepravilan rad, preporučujemo da sustav pregleda ovlašteni HYUNDAI trgovac.

OPASKA

- Sustav klimatizacije treba servisirati ovlašteni HYUNDAI trgovac. Nepravilan servis može prouzročiti ozbiljne ozljede osobe koja izvršava servis. Servis rashladnog sustava treba obavljati u dobro prozračenim prostorima.
- Isparivač rashladnog sustava nikada ne bi trebalo popravljati ili zamijeniti rabljenim koji je skinut s drugog oštećenog vozila. Svaki isparivač mora

imati oznaku MAC certifikata prema SAE Standardu J2842.

UPOZORENJE

Vozila opremljena plinom R-1234yf



Rashladni sustav je pod visokim tlakom i plin je blago zapaljiv; sustav smije servisirati i održavati samo specijaliziran i obučen serviser. Izuzetno je bitno da se koriste specijalna oprema i točno određene i ispravne količine rashladnog sredstva i ulja. Nepoštivanje ovih naputaka može dovesti do oštećenja vozila i ozljeda.

Ispuštanje rashladnog sredstva u atmosferu je štetno po ljude i okoliš. Nepriдрžavanje ovih uputa može imati za posljedicu ozbiljne ozljede. Sustav klima-uređaja bi trebao održavati samo ovlašteni HYUNDAI trgovac.

Vozila opremljena plinom R-134a



Rashladni sustav je pod visokim tlakom i sustav smije servisirati i održavati samo specijaliziran i obučen serviser. Izuzetno je bitno da se koriste specijalna oprema i točno određene i ispravne količine rashladnog sredstva i ulja. Nepoštivanje ovih naputaka može dovesti do oštećenja vozila i ozljeda.

Ispuštanje rashladnog sredstva u atmosferu je štetno po ljude i okoliš. Nepriдрžavanje ovih uputa može imati za posljedicu ozbiljne ozljede.

Oznaka rashladnog sredstva klima-uređaja



Oznaka rashladnog sredstva klima-uređaja nalazi se s unutrašnje strane poklopca motora kako prikazuje ilustracija.

Tip A

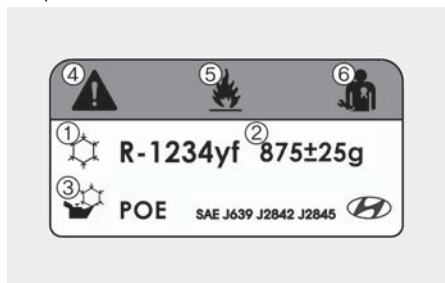

Tip B

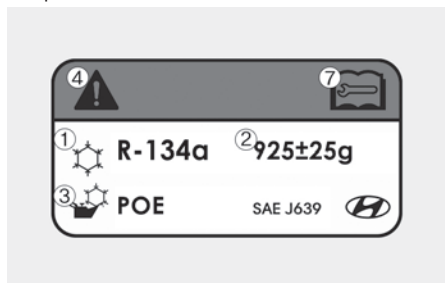

Svaki simbol i specifikacija na rashladnom sustavu imaju sljedeće značenje:

- (1) Klasifikacija rashladnog sredstva
- (2) Količina rashladnog sredstva
- (3) Klasifikacija ulja za podmazivanje kompresora
- (4) Oprez
- (5) Rashladno je sredstvo zapaljivo.



(6) Potreban je certificiran tehničar za održavanje sustava klima-uređaja.

(7) Servisni priručnik

ODMRZAVANJE I ODMAGLJIVANJE VJETROBRANA

UPOZORENJE

Grijanje vjetrobrana

Nemojte koristiti položaj  tijekom hlađenja u ekstremno vlažnim vremenskim uvjetima. Razlika u temperaturi između vanjskog zraka i vjetrobranskog stakla može uzrokovati magljenje vanjske površine vjetrobrana, uzrokujući gubitak vidljivosti. U ovom slučaju, postavite odabir moda u položaj  i kontrolu brzine ventilatora na nižu brzinu.

- Za maksimalno odmrzavanje, postavite kontrolu temperature u najtopliji položaj i kontrolu brzine ventilatora na najvišu brzinu.
- Ako želite topao zrak usmjeriti prema nogama tijekom odmrzavanja ili odmagljivanja, postavite mod u položaj pod-odmrzavanje.
- Prije vožnje, uklonite sav snijeg i led s vjetrobranskog stakla, stražnjeg prozora, vanjskih retrovizora, i svih bočnih prozora.
- Uklonite sav snijeg i led s poklopca motora i usisnika zraka ispred vjetrobrana kako biste poboljšali učinkovitost grijača i odmrzivača i umanjili vjerojatnost magljenja unutarnje strane vjetrobrana.

Sustav automatskog klima-uređaja

Za odmagljivanje vjetrobrana iznutra

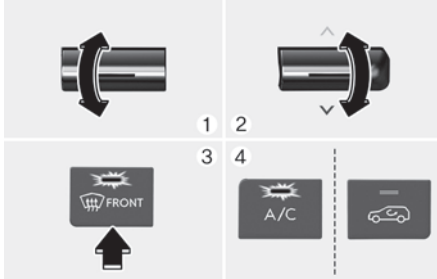

- (1) Postavite brzinu ventilatora u željeni položaj (osim 0).
- (2) Odaberite željenu temperaturu.
- (3) Pritisnite prekidač za odmrzavanje (FRONT).
- (4) Vanjski (svježiji) zrak će biti odabran automatski. Ako je položaj (FRONT) odabran, klimatizacija (ako je u opremi) također će biti odabrana automatski. Ako klimatizacija i/ili položaj vanjskog (svježeg) zraka nisu odabrani automatski, pritisnite odgovarajući prekidač ručno.

Za odmrzavanje vjetrobrana izvana

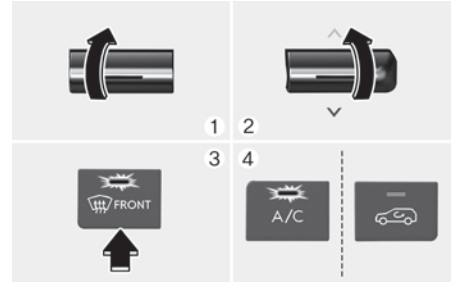

- (1) Postavite brzinu ventilatora u najviši položaj.
- (2) Postavite temperaturu u najtopliji položaj.
- (3) Pritisnite prekidač za odmrzavanje (FRONT).
- (4) Klimatizacija će se uključiti prema prepoznatoj temperaturi ambijenta i položaj vanjskog (svježeg) zraka će biti odabran automatski.

Logika odmagljivanja

Kako bi smanjili mogućnost magljenja unutarnje strane vjetrobranskog stakla automatska kontrola dotoka svježeg zraka ili rad klima uređaja trebaju biti podešeni. Za isključenje automatike učinite nešto od ovog.

1. Podesite Start/Stop prekidač u položaj ON.
2. Pritisnite prekidač za odmrzavanje (FRONT).
3. Držeći prekidač za uključivanje klima uređaja (A/C), pritisnite prekidač za odabir ulaza zraka barem 5 puta u razmaku od 3 sekundi.

Indikator prekidača ulaza zraka klima uređaja će zatreptati 3 puta. To je znak da odmagljivanje isključeno ili vraćeno u programirano stanje.

Ako je akumulator ispražnjen ili iskopčan, resetira se status odmagljivanja.

ODMRZIVAČ VJETROBRANA (GRIJAČ)

Odmrzivač stražnjeg prozora

OPASKA

Kako biste spriječili oštećenje vodiča spojenih u unutarnju površinu stražnjeg prozora, nikada nemojte koristiti oštre predmete ili sredstva za čišćenje stakla koja sadrže abrazivna sredstva za čišćenje prozora.

Odmrzivač grije prozor kako bi se uklonili mraz, magla i tanak led s unutarnje i vanjske strane stražnjeg prozora, dok motor radi.

- Za uključivanje odmrzivača stražnjeg prozora, pritisnite prekidač odmrzivača stražnjeg prozora smješten na ploči s prekidačima središnje konzole. Indikator prekidača odmrzivača stražnjeg prozora svijetli kad je odmrzivač uključen.

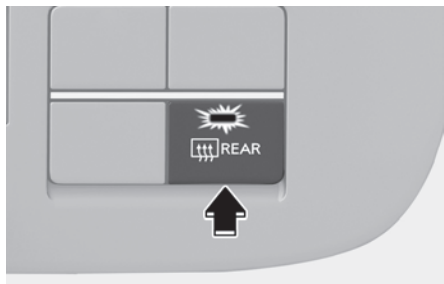

- Za isključivanje odmrzivača, pritisnite prekidač odmrzivača stražnjeg prozora još jedanput.

i Obavijest

- Ako se nakupila veća količina snijega na stražnjem prozoru, uklonite ga prije uključivanja stražnjeg odmrzivača.
- Odmrzivač stražnjeg prozora automatski se isključuje nakon otprilike 20 minuta ili kad je prekidač za paljenje isključen.

Odmrzivač vanjskih retrovizora

Ako je vaše vozilo opremljeno odmrzivačem vanjskih retrovizora, oni će raditi u isto vrijeme kad uključite odmrzivač stražnjeg prozora.

Grijač poklopca otvora za punjenje

+ ako je u opremi

Grijač poklopca otvora za punjenje se uključuje kad uključite odmrzavanje stražnjeg stakla.

Za više informacija pogledajte 'Grijač poklopca otvora za punjenje' u ovom poglavlju.

DODATNE ZNAČAJKE KLIMA UREĐAJA

i Obavijest

Infotainment sustav se može promijeniti nakon ažuriranja softvera. Za više informacija pogledajte priručnik o infotainment sustavu.

Automatsko sušenje A/C uređaja

+ ako je u opremi

Automatsko sušenje A/C uređaja isušuje vlagu u klima-uređaju i smanjuje neugodan miris koji se može razviti u klima-uređaju. Motor ventilatora automatski radi 30 minuta nakon isključivanja vozila.

Uključivanje/isključivanje automatskog sušenja A/C uređaja

Automatsko sušenje A/C uređaja može se uključiti/isključiti odabirom **SETUP>Vehicle>Climate>Climate features>Air conditioning auto-drying** u infotainment sustavu. Pogledajte zasebni korisnički priručnik za Infotainment sustav.

Ako su preduvjeti za rad zadovoljeni nakon podešavanja značajke, na zaslonu se prikazuje rad sustava i ventilator klima-uređaja se automatski uključuje.

Ako je A/C Automatic Drying značajka (automatsko sušenje A/C uređaja) aktivirana, sustav uključuje ventilator klima-uređaja u trećoj brzini, odabire ulazak svježeg zraka i usmjerava protok zraka prema podu.

Uvjeti za rad

A/C Automatic Drying značajka (automatsko sušenje A/C uređaja) radi uz ove preduvjete:

- Vozilo je isključeno nakon što je klima-uređaj radio određeno vrijeme.
- Napunjenost 12-voltnog akumulatora je dostatna. Temperatura vanjskog zraka je viša od određene razine.

Uvjeti u kojima sustav ne radi

A/C Automatic Drying značajka (automatsko sušenje A/C uređaja) prestaje s radom u ovim uvjetima:

- A/C Automatic Drying značajka je radila 10 minuta.
- Start/Stop prekidač je pritisnut ili je vozilo uključeno.
- Klima-uređajem se daljinski upravlja.

i Obavijest

- A/C Automatic Drying značajka smanjuje miris klima-uređaja, ali ga ne uklanja u potpunosti.

Sustav automatskog odmagljivanja

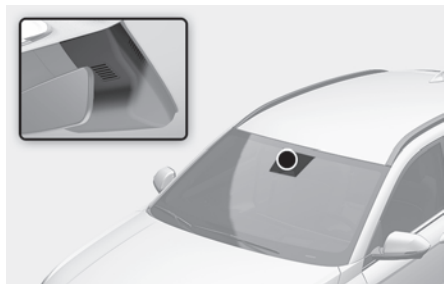

Automatsko odmagljivanje smanjuje mogućnost magljenja unutarnje strane vjetrobranskog stakla automatskim prepoznavanjem vlage na unutarnjoj strani vjetrobrana.

Sustav automatskog odmagljivanja radi kad je uključeno grijanje ili klima uređaj.

i Obavijest

Sustav automatskog odmagljivanja možda neće raditi normalno ako je vanjska temperatura niža od -10 stupnjeva C.

Ovaj indikator  svijetli kad sustav automatskog odmagljivanja prepozna vlagu na unutarnjoj strani vjetrobrana i djeluje.

Ako je veća količina vlage u vozilu, sustav automatskog odmagljivanja radi na sljedeći način.

Korak 1 : Rad klimatizacije (A/C ON)

Korak 2 : Odabire se položaj ulaza vanjskog zraka

Korak 3 : Povećanje protoka zraka prema vjetrobranu odabirom moda Defrost (odmrzavanje)

Korak 4 : Brzina ventilatora se povećava na MAX.

Ako se ugasi klima uređaj ili ručno odabere položaj za recirkulaciju zraka dok je sustav automatskog odmagljivanja uključen sustav automatskog odmagljivanja će se isključiti, a indikator  će treptati.

Isključivanje ili uključivanje sustava automatskog odmagljivanja

Komande klima-uređaja

Pritisnite prekidač za odmrzavanje i držite ga pritisnutim 3 sekunde kad je ključ u bravi za paljenje u položaju ON. Indikator “ADS OFF” na informacijskom zaslону klima uređaja će se prikazati. Ako se ugasi klima uređaj ili ručno odabere položaj za recirkulaciju zraka dok je sustav automatskog odmagljivanja uključen, indikator **ADS OFF** će zatreptati 3 puta kao obavijest da je sustav isključen.

To je znak da odmagljivanje isključeno ili vraćeno u programirano stanje. Za ponovnu aktivaciju sustava ponovite gore opisani postupak i **ADS OFF** indikator će nestati nakon što je zatreptao 6 puta.

Infotainment sustav

ADS sustav se može uključiti i isključiti odabirom **SETUP > Vehicle > Climate > Defog/Defrost Options > Auto Defog** u infotainment sustavu.

i Obavijest

- Za efikasnost sustava nemojte odabrati položaj recirkulacije zraka u kabini dok je sustav automatskog odmagljivanja uključen.
- Dok radi sustav automatskog odmagljivanja sve druge komande klima-uređaja su neaktivne, tj. ne mogu se koristiti.

OPASKA

Nemojte ukloniti poklopac senzora smješten na gornjem kraju vozačke strane vjetrobranskog stakla.

Može doći do oštećenja dijelova sustava i možda neće biti pokriveno Vašim jamstvom vozila.



Automatsko odvlaživanje

 ako je u opremi

Za poboljšanje kvalitete zraka u kabini i smanjenje mogućnosti magljenja vjetrobrana, recirkulacija zraka se automatski isključuje nakon 5 do 30 minuta (ovisno o vanjskoj temperaturi) i ulaz zraka se podešava na svjež zrak.

Isključivanje ili uključivanje sustava automatskog odvlaživanja

Klima - uređaj

Za isključivanje ili uključivanje sustava automatskog odvlaživanja odaberite mod razine lica () i pritisnite prekidač za odabir ulaza zraka () barem pet puta u tri sekunde. Kad se sustav automatskog odvlaživanja uključi, indikator odabira ulaska zraka će bljesnuti 6 puta. Kad se sustav isključi, indikator odabira ulaska zraka će bljesnuti 3 puta.

Infotainment sustav

Sustav automatskog odvlaživanja može se uključiti/isključiti odabirom **SETUP > Vehicle > Climate > Automatic ventilation > Auto dehumidify** u postavkama infotainment sustava.

Za više informacija provjerite zasebno isporučeni korisnički priručnik.

Unutarnja recirkulacija s krovim prozorom ako je u opremi

Ako se otvori krovni prozor dok rade grijanje ili klima uređaj, automatski će se odabrati ulazak svježeg zraka u kabinu. I ako tad odaberete recirkulaciju zraka u kabini, sistem će nakon 3 minute prebaciti na ulazak svježeg zraka u kabinu.

Nakon zatvaranja krovnog prozora, ulazak zraka će vratiti na prijašnji odabir.

Recirkulacija zraka kad se koristi sredstvo za pranje stakla



 ako je u opremi

Sustav automatski odabire mod recirkulacije zraka kako bi smanjio ili spriječio prodor mirisa sredstva za pranje stakla u kabinu.

No, za vrijeme hladnog vremena, kako bi se spriječilo zamagljivanje vjetrobrana možda recirkulacija zraka neće biti odabrana.

Isključivanje ili uključivanje sustava Activate upon Washer Fluid Use

Klima – uređaj

Za isključivanje ili uključivanje sustava automatske recirkulacije nakon korištenja perača vjetrobrana, odaberite mod poda () i potom pritisnite prekidač za odabir ulaza zraka () pet puta u roku od tri sekunde dok istovremeno držite pritisnutim prekidač A/C sustava.

Kad se sustav automatske recirkulacije nakon korištenja perača vjetrobrana uključi, indikator odabira ulaska zraka će bljesnuti 6 puta. Kad se sustav isključi, indikator odabira ulaska zraka će bljesnuti 3 puta.

Infotainment sustav

Za isključivanje ili uključivanje sustava automatske recirkulacije nakon korištenja perača vjetrobrana, odaberite **SETUP > Vehicle > Climate > Internal air circulation > Activation on washer fluid use** u postavkama infotainment sustava.

Recirkulacijski mod kad vozilo uđe u tunel ako je u opremi

- Kako bi spriječio ulaz onečišćenog zraka u kabinu kad vozilo prolazi kroz tunel, ova funkcionalnost automatski zatvara prozore i prebacuje klima-uređaj u mod recirkulacije zraka cca 7 sekundi prije ulaska u tunel na temelju podataka navigacije o ulasku u tunel i brzini vozila.
- Prozori se automatski zatvaraju prije ulaska u tunel i područja koje traži recirkulaciju. Prozori se otvaraju u prijašnji položaj po izlasku iz područja. Ako se prekidač za otvaranje prozora koristi prije nego se prozor počne otvarati, neće se otvoriti u prijašnji položaj.
- Da bi ova funkcija radila, mora biti uključena u postavkama infotainment sustava. Odaberite:

- **SETUP > Vehicle > Climate > Internal air circulation > Activation upon entering a tunnel**

Uvjeti za rad

- Odabran je ulazak svježeg zraka klima uređaja.
- Prozori su otvoreni. Prozori će se automatski zatvoriti samo ako je vozilo opremljeno automatskim prozorima i sprijeda i straga.

Obavijest

- Vrijeme aktivacije može se razlikovati zbog razlike između GPS i brzine vozila.
- Funkcija je aktivna dok ne prođete kroz tunele.
- Prilikom ulaska u tunel, mod recirkulacije može izazvati magljenje vjetrobrana. Koristite prekidač za odmrzavanje vjetrobrana.
- Značajka nije aktivna u kratkim tunnelima.
- Značajka se možda neće aktivirati, ako GPS ne radi ispravno.
- Infotainment sustav se može promijeniti nakon ažuriranja softvera. Za više informacija pogledajte priručnik o infotainment sustavu.

UPOZORENJE

Pazite da prozor u zatvaranju ne zahvati neki dio tijela.

Link to climate settings for auto-adjustment (automatske postavke za klimu)

Temperatura grijača vozačkog sjedala, prozračivanje sjedala i grijanje upravljačkog obruča se automatski nadziru u ovisnosti od vanjske i unutrašnje temperature kad vozilo radi tj. **READY** indikator je uključen.

Da bi ove značajke bile aktivne, potrebno ih je uključiti u postavkama infotainment sustava. Odaberite:

- **Setup > Vehicle > Climate > Link to climate settings for auto-adjustment.**

Za više informacija o automatskoj kontroli, pogledajte grijače sjedala, prozračivanje sjedala u poglavlju 3 i grijanje upravljačkog obruča u poglavlju 5.

PRETINCI

UPOZORENJE

Nemojte čuvati upaljače, propanske cilindre, ili druge zapaljive/eksplozivne materijale u vozilu. Ovi predmeti se mogu zapaliti i/ili eksplodirati ako je vozilo dulje vrijeme izloženo visokim temperaturama.

UPOZORENJE

Kako biste umanjili rizik od ozljeda u nesreći ili kod naglog zaustavljanja, uvijek držite vrata pretinca za rukavice zatvorena tijekom vožnje. Uvijek držite poklopce pretinaca zatvorene tijekom vožnje. Nemojte pokušavati staviti toliko stvari u pretince da se poklopci pretinaca ne mogu sigurno zatvoriti.

OPASKA

Kako biste izbjegli mogućnost krađe, nemojte ostavljati vrijedne stvari u pretincima.

Pretinac središnje konzole



Otvaranje:

Kako biste otvorili pretinac središnje konzole, pritisnite prekidač i zatim podignite poklopac.

Pomični dio

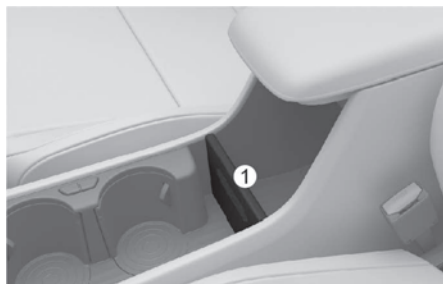

Pomični dio (1) se može ukloniti kako bi se povećao prostor za stvari.

Pretinac za rukavice

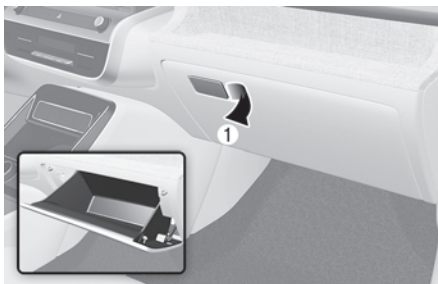

Kako biste otvorili pretinac za rukavice, povucite ručicu (1). Zatvorite pretinac za rukavice nakon upotrebe.

UPOZORENJE

UVIJEK zatvorite pretinac za rukavice nakon upotrebe.

Otvoreni pretinac za rukavice može izazvati ozbiljne ozljede suvozača u slučaju nezgode, čak i ako je suvozač propisno vezan.

Konzolno spremište ispred suvozača



Ovdje je moguće odlaganje sitnica.

UPOZORENJE

Nemojte držati nikakve oštre predmete u otvorenom pretincu. Moguće su ozljede u slučaju naglog kočenja ili sudara.

UNUTARNJE ZNAČAJKE

Držač za šalice

Šalice ili male limenke pića mogu se smjestiti u držače za šalice.

■ Sprijeda

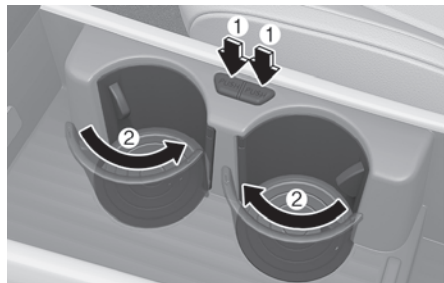

Pritisnite prekidač. Elementi osiguranja čaše izlaze iz konzole.

Nakon upotrebe gurnite držače natrag.

■ Straga

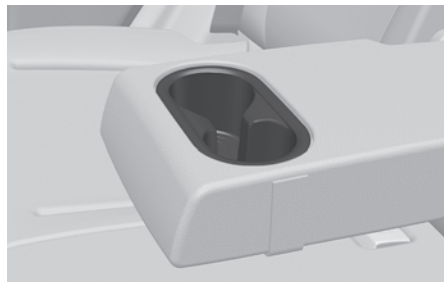

Za korištenje držača za šalice straga, povucite naslon za ruku prema dolje.

UPOZORENJE

- Kako biste umanjili rizik od ozljede u slučaju naglog zaustavljanja ili sudara, nemojte staviti nepokrivene šalice ili neosigurane boce, čaše, limenke, itd., u držač za šalice dok je vozilo u pokretu.
- Koristite samo meke čaše u držačima, jer tvrdi objekti u slučaju sudara mogu nekog ozlijediti.

OPASKA

- Pića bi trebala biti pokrivena poklopcem koji će spriječiti prolijevanje tijekom vožnje. Ako se tekućina prolije, može doprijeti do električnih instalacija vozila i oštetiti električne i elektroničke komponente.
- Kad čistite prolivenu tekućinu, nemojte sušiti držač za šalice na visokim temperaturama. To može oštetiti unutrašnjost.
- Držite limenke i boce izvan direktnog sunčevog svjetla. Držanje u vrućem vozilu može prouzročiti eksploziju.

Sjenilo

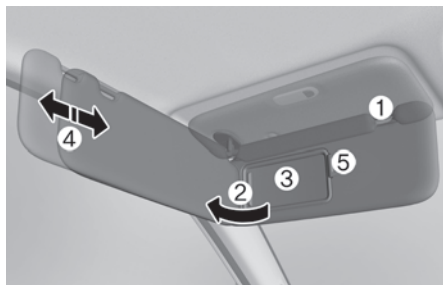

Koristite sjenilo za zaštitu od direktnog svjetla kroz prednje ili bočne prozore.

Za korištenje sjenila, povucite ga prema dolje.

Za korištenje sjenila za bočni prozor, povucite ga prema dolje, izvadite iz držača (1) i okrenite u stranu (2).

Za korištenje zrcala, povucite sjenilo prema dolje i pomaknite poklopac zrcala (3). Podesite kut sjenila prema potrebi (4).

Držač kartica (5) služi držanju kartica za naplatu autoceste.

Dobro zatvorite zrcalo kad nije u upotrebi i sigurno ga odložite na njegovo mjesto.



UPOZORENJE

Za Vašu sigurnost, nemojte blokirati Vaš pogled dok koristite sjenilo.

OPASKA

Držač kartica (5) služi držanju kartica za naplatu autoceste. Nemojte u držač za kartice ugurati previše kartica istovremeno, jer ga to može oštetiti.

Utičnica ⁺ ako je u opremi

■ Središnja konzola (unutrašnjost)



Utičnica je osmišljena kako bi strujom opskrbila mobilne telefone ili druge uređaje dizajnirane za rad s električnim sustavima vozila. Uređaji bi trebali crpiti manje od 180 watta dok vozilo radi.



UPOZORENJE

Nemojte staviti prst ili strani predmet (iglu, itd.) u utičnicu i ne dirajte mokrom rukom. Možete doživjeti strujni udar ili može doći do požara.

OPASKA

Kako biste spriječili oštećenja utičnice:

- Koristite utičnicu samo kad vozilo radi i uklonite priključak dodatka nakon korištenja. Korištenje priključka dodatka dulje vrijeme s ugašenim vozilom može prouzročiti pražnjenje akumulatora.
- Koristite samo dodatke koji rade uz napon 12V i troše manje od 180W.
- Prilagodite klimatizaciju ili grijač na najnižu razinu kad koristite utičnicu.
- Zatvorite poklopac kad nije u upotrebi.
- Neki elektronički uređaji mogu prouzročiti elektroničke smetnje kad su priključeni na utičnicu vozila. Ovi uređaji mogu prouzročiti pretjeranu statičku buku i kvarove u drugim elektroničkim sustavima ili uređajima koji se koriste u Vašem vozilu.
- Gurnite utičnicu do kraja. Ako nije ostvaren dobar kontakt, može se dogoditi pregrijavanje i pregaranje osigurača.
- Priključujte samo baterijske uređaje koji imaju zaštitu od povrata napona. Struja koja iz uređaja teče natrag u električnu mrežu može izazvati oštećenje uređaja i mreže.

USB punjač ⁺ ako je u opremi

■ Naprijed



■ Straga



USB punjač je namijenjen punjenju baterija Smartphonea ili PC tableta.

Da bi punjač radio, prekidač za paljenje mora biti u položaju START ili u položaju ON.

i Obavijest

- Stanje napunjenosti baterije uređaja se pokazuje na zaslonu uređaja koji punitite.
 - Nakon što ste završili s punjenjem, izvucite USB kabel iz utičnice.
 - Smartfon ili PC tablet se tijekom punjenja mogu zagrijati. To nije znak neispravnosti sustava.
 - Neki smartfoni ili tableti traže posebne uređaje za punjenje baterija. Oni se možda neće napuniti uključivanjem u USB punjač.
 - Ovaj priključak služi samo dopunjavanju baterije. Nemojte ga koristiti za reprodukciju bilo kakvog sadržaja koji je pohranjen na vašem mobilnom uređaju.
 - Punjenje možda neće biti moguće uz korištenje USB konvertera tip C – A koji se isporučuje od strane proizvođača mobitela ili je nabavljenu slobodnoj prodaji.
-

OPASKA

- Koristite USB punjač samo kad je vozilo uključeno. Korištenje USB punjača na dulji period može isprazniti akumulator.
 - Kako biste spriječili oštećenje USB punjača:
 - Nemojte nikad gurati nikakve strane predmete ili prolijevati tekućine u USB utičnicu.
 - Ne koristite uređaje koji za svoj rad troše više od 3000 mA (3 A).
 - Ako punite uređaj s pomoću USB adaptera (C-A), koristite originalni adapter koji je specificiran za vaše vozilo. Uobičajeni adapter nije opremljen bilo kakvim protumjerama u svrhu sprečavanja prevelike struje i održavanja stabilnosti. Korištenje neoriginalnoga adaptera može oštetiti USB punjač vozila ili spojene uređaje. Preporučujemo da posjetite ovlaštenog HYUNDAI trgovca za više informacija o originalnoj HYUNDAI dodatnoj opremi.
 - Korištenje neoriginalnoga adaptera može oštetiti USB punjač vozila i infotainment sustav. Takva oštećenja nisu pokrivena jamstvom.
-

Sistem bežičnog punjenja mobitela ⁺ako je u opremi



[A] : Indikator punjenja,
[B] : Podloga za punjenje

Punjenje mobitela

Sistem bežičnog punjenja mobitela radi samo uz mobitele koji udovoljavaju Qi (☑) standardu. Provjerite oznaku mobitela ili posjetite web stranicu proizvođača vašeg mobitela kako biste provjerili podržava li vaš aparat Qi tehnologiju.

Proces bežičnog punjenja počinje čim stavite aparat koji podržava Qi tehnologiju na punjač sa zaslonom okrenutim prema gore.

1. U središnjoj konzoli je mjesto za bežično punjenje mobitela.

Sistem je dostupan kad su sva vrata zatvorena i prekidač za paljenje je u položaju ON ili START.

2. Sistem bežičnog punjenja može se uključiti i isključiti u korisničkim postavkama.

- Odaberite:

SETUP>Vehicle>Convenience>Wireless charging system for mobile devices

Za više detalja pogledajte zasebni korisnički priručnik o infotainment sustavu.

3. Postavite smartfon na sredinu podloge za punjenje. Indikator zasvijetli narančasto dok je proces punjenja u tijeku. Kad je punjenje završeno, indikator zasvijetli plavo.

i Obavijest

- S punjača uklonite smart ključ i sve ostale predmete. Ako ih ostavite, mogli bi ometi proces punjenja.
- Za mobitele preklopnog tipa, kod korištenja bežičnog tipa punjenja smjestite mobitel koji je preklapljen svojom stražnjom stranom na sredinu podloge za punjenje.

Ako punjenje nije počelo:

- Malo pomaknite mobitel.
- Provjerite rad indikatora (mora biti narančast) da se uvjerite da je punjenje u tijeku.

Indikator trepće narančastim svjetlom 10 sekundi ako sustav punjenja ne radi ispravno.

Ako se to dogodi, privremeno prekinite proces punjenja i onda pokušajte iznova napuniti mobitel.

Sistem vas obavještava porukom na LCD zaslonu ako ne uzmete mobitel sa sobom kad se otvore prednja vrata i prekidač paljenja je u OFF položaju.

Za neke modele mobitela sustav vas možda neće upozoriti iako je smartfon ostavljen na podlošci za punjenje. To je posljedica korištenja tog konkretnog mobitela, a ne znak kvara sustava.

OPASKA

- Sistem bežičnog punjenja mobitela možda neće podržati punjenje nekih mobitela koji nisu provjereno certificirani za Qi standard (Φ).
- Smjestite mobitel u sredinu sistema bežičnog punjenja mobitela. Ako mobitel nije u sredini učinak punjenja baterije će se smanjiti.
- Proces bežičnog punjenja može se privremeno prekinuti kad se koristi smart ključ (otvaranje /zatvaranje vrata, pokretanje vozila i sl.)
- Kod nekih mobitela indikator se možda neće promijeniti u plavo, čak i ako je baterija napunjena.
- Proces bežičnog punjenja može se privremeno prekinuti kad temperatura unutar sistema bežičnog punjenja mobitela nenormalno poraste. Proces bežičnog punjenja se nastavlja kad temperatura opet postane normalna.
- Proces bežičnog punjenja može se privremeno prekinuti ako se između mobitela i sistema bežičnog punjenja mobitela nađe neki metalni predmet poput kovanice ili ključeva.
- Za neke modele mobilnih telefona sustav možda neće upozoriti čak i ako je mobilni telefon ostavljen na podlozi za punjenje. To je posljedica karakteristike mobilnog telefona, a ne znak potencijalne neispravnosti sustava bežičnog punjenja.
- U svrhu zaštite nekih mobilnih telefona brzina punjenja se može smanjiti ili punjenje može posve prestati ako je temperatura u vozilu preniska. Ako je temperatura u vozilu preniska ili preniska nemojte koristiti sustav bežičnog punjenja dok temperatura u vozilu ne dosegne normalnu razinu.
- Proces bežičnog punjenja može se privremeno prekinuti kad temperatura unutar sistema bežičnog punjenja mobitela nenormalno poraste. Proces bežičnog punjenja se nastavlja kad temperatura opet postane normalna.

- Radi zaštite nekih mobilnih telefona brzina punjenja se može smanjiti, pa punjenje može i posve prestati.
- Ako mobilni telefon ima debelu masku, punjenje možda neće biti moguće.
- Ako mobilni telefon nije u dobrom kontaktu s podlogom, punjenje možda neće biti moguće.
- Ako je prekidač za paljenje u položaju LOCK/OFF, punjenje također prestaje.
- Ako se na podlogu za bežično punjenje smjesti bilo kakav mobilni telefon koji nema funkciju bežičnog punjenja, može se začuti prigušen zvuk. Taj je zvuk posljedica nekompatibilnosti predmeta na podlozi za bežično punjenje. Ne utječe ni na vozilo, niti na mobilni telefon.
- Neki mobilni telefoni neće se moći puniti zbog svoje interne arhitekture. Ako se to dogodi (punjenje nije započelo), pokušajte pomaknuti mobilni telefon na podlozi za punjenje ulijevo ili udesno do kraja. No, za neke preklopne modele mobilnih telefona koji imaju magnete u kućištu, pokušajte ih puniti dok se na lijevoj strani podloge za punjenje.

OPASKA

Neki predmeti koji se oslanjaju na magnetski potpis (kreditne kartice, telefonske kartice, putovnice i karte) mogu biti oštećeni tijekom bežičnog punjenja.

Vehicle to load (V2L sustav)

■ ako je u opremi



Utičnica V2L sustava nalazi se na sredini stražnje klupe. V2L sustav omogućuje korištenje kućnih aparata u vozilu.

Utičnica V2L sustava se nalazi ispod sredine stražnje klupe.

Za više detalja pogledajte V2L sustav u prvom poglavlju ovog priručnika.

Sat

Sat se može podesiti u infotainment sustavu.

UPOZORENJE

Nikad nemojte podešavati sat za vrijeme vožnje. Možete izgubiti nadzor nad vozilom i izazvati prometnu nesreću s fatalnim posljedicama.

Vješalica za odjeću

■ Straga



Ovi prihvatili nisu zamišljeni za prihvat teških predmeta.

UPOZORENJE

Ova je vješalica predviđena samo za odjeću. Nemojte ništa drugo vješati za nju. Također, nemojte u džepovima držati teške i oštre predmete. U slučaju nezgode i aktivacije zračnih jastuka/zavjesa ti predmeti ili predmeti koji su u džepovima mogu ozlijediti putnike.



Sidra za otirač(e)

Kad koristite otirač na tepihu poda sprijeda, vodite računa da je **UVIJEK** pričvršćen na sidra za otirač u Vašem vozilu. Ovo sprečava klizanje otirača prema naprijed.



UPOZORENJE

Morate se pridržavati sljedećeg kad pričvršćujete **BILO KOJI** otirač u vozilu.

- Svakako prije ugradnje otirača skinite zaštitnu foliju s obloga u kabini. U protivnom, otirač će slobodno klizati po foliji što može izazvati nesreću tijekom vožnje.
- Budite sigurni da su otirači sigurno pričvršćeni na sidra za otirače u vozilu.
- Nemojte koristiti **NIJEDAN** otirač koji se ne može sigurno pričvrstiti na sidra za otirače u vozilu.
- Nemojte staviti otirače jedan na drugi (npr. gumeni otirač na obični otirač). Na svakom položaju treba biti samo jedan otirač.



UPOZORENJE

Vaše vozilo je proizvedeno sa sidrima za otirače na vozačkoj strani koja su osmišljena za sigurno pričvršćivanje otirača za pod. Kako biste izbjegli smetnje u radu s papučicama, preporučujemo da koristite za Vaše vozilo dizajnirane **HYUNDAI** otirače.

Mreža za prtljagu (držač)

+ ako je u opremi



Kako biste spriječili pomicanje predmeta u prtljažnom prostoru, možete koristiti četiri držača smještena u prtljažnom prostoru za pričvršćivanje mreže za prtljagu.

Mreža mora biti sigurno pričvršćena za prihvate u prtljažniku.

Ako je potrebno, preporučujemo da kontaktirate ovlaštenog **HYUNDAI** trgovca za nabavu mreže za prtljagu.



UPOZORENJE

- Kako biste izbjegli ozljedu oka, **NE-MOJTE** previše natezati mrežu za prtljagu. **UVIJEK** držite lice i ruke izvan povratne putanje mreže za prtljagu. **NEMOJTE** koristiti mrežu za prtljagu kad ima vidljive znakove istrošenosti ili oštećenja.
- Koristite mrežu samo za osiguranje lakih predmeta od pomicanja u prtljažniku.

Sigurnosni pokrov tereta

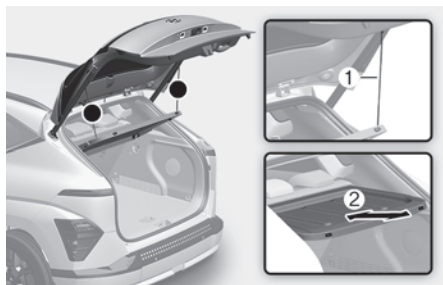

Koristite sigurnosni pokrov tereta da biste sakrili predmete u prtljažnom prostoru.

- Ako je sigurnosni pokrov povezan s poklopcem prtljažnika, kad se podigne poklopac prtljažnika, podići će se i pokrov.
- Ako ne želite da se pokrov podiže s poklopcem prtljažnika, odspojite vezu pokrova i poklopca prtljažnika.

Uklanjanje sigurnosnog pokrova prtljažnika

Za uklanjanje sigurnosnog pokrova prtljažnika:

1. Odspojite vezu pokrova i poklopca prtljažnika.
2. Podignite sigurnosni pokrov dijagonalno i izvucite ga van (2).

Ugradnja je suprotna uklanjanju.

OPREZ

- Kad se sigurnosni pokrov ukloni, može se pričvrstiti za naslon stražnje klupe kako ne bi smetao ili ometao vozača tijekom vožnje.
- Sigurnosni pokrov tereta se, ako je povezan, pomiče s poklopcem prtljažnika. Predmeti koji se nalaze na njemu mogu pasti. Prije otvaranja ih pomaknite na sigurno mjesto.
- S obzirom na to da sigurnosni pokrov tereta može biti oštećen ili deformiran, nemojte na njega staviti pretjerano tešku prtljagu kad je u upotrebi.

Povećanje obujma prtljažnika

Za povećanje obujma prtljažnika:

1. Otvorite poklopac prtljažnika i uklonite sigurnosni pokrov prtljažnika kako je opisano na početku ove stranice.
2. Gurnite sigurnosni pokrov u donje ležište (A).
 - Vodite računa da pokrov ne zahvati teret u prtljažniku.

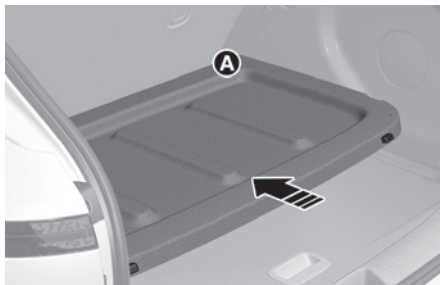

3. Zahvatite pričvrzne točke u prtljažniku s objema stranama sigurnosnog pokrova (A).
4. Podignite stražnji dio pokrova i osigurajte ga od pada prema dolje jezičcem (B).

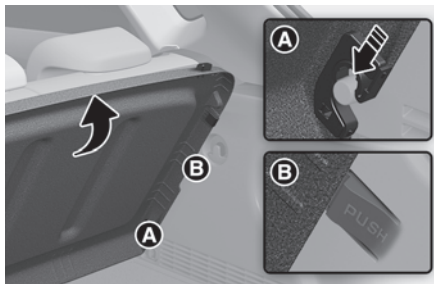

- Za otpuštanje pokrova pritisnite jezičac (B), spustite pokrov i izvucite ga dok je dijagonalnom položaju.

OPREZ

Kod osiguranja pokrova, pazite da ne zapne za jezičac. Moguće je oštećenje pokrova prtljažnika.

Podnica prtljažnika ako je u opremi



Koristite podnicu prtljažnika za organizaciju i pohranu manjih predmeta poput alata. Za korištenje podnice, podignite ju za ručku.



OPREZ

- Manji predmeti se mogu tijekom vožnje pomicati i uzrokovati buku.
- Nemojte ispod podnice spremati lomljive stvari.

Povećanje obujma prtljažnika

Za povećanje obujma prtljažnika:

1. Podignite podnicu i uklonite ju iz prtljažnika.

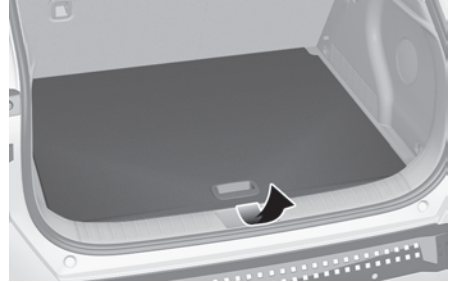

2. Podnicu prtljažnika uložite u donje ležište na bočnicama prtljažnika.

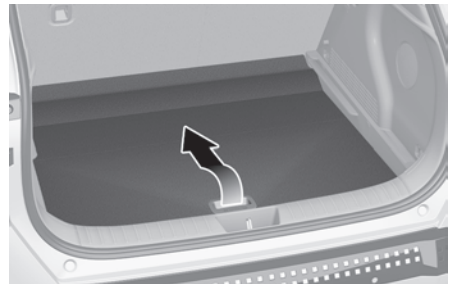

3. Spustite podnicu na njeno mjesto.

VANJSKE ZNAČAJKE

Krovni nosač ⁺ ako je u opremi



Vaše je vozilo već možda opremljeno uzdužnim krovnim nosačima. Ako jest, možete dodati poprečne nosače za prtljagu (dodatna oprema, nije prikazana na ilustraciji).

i Obavijest

- Ako je vozilo opremljeno krovnim otvorom, vodite računa da ne pozicionirate teret na krov tako da ne ometa rad krovnog otvora.
- Kad prevozite teret na krovu, poduzmite potrebne mjere opreza kako biste bili sigurni da teret neće oštetiti krov vozila.
- Kad prevozite velike predmete na krovu, vodite računa da ne premašuju ukupnu dužinu i širinu krova.
- Kad prevozite teret na poprečnim nosačima, poduzmite potrebne mjere opreza kako biste bili sigurni da teret neće oštetiti krov vozila. Kad prevozite velike predmete na krovu, vodite računa da ne premašuju ukupnu dužinu i širinu krova.

! UPOZORENJE

- Krovni nosač može ponijeti teret ove specifikacije. Rasporedite teret ravnomjerno po krovu i dobro ga osigurajte od pomicanja. Ako se krov pretovari to može izazvati oštećenje vozila.

KROVNI NOSAČI	100 KG (RAVNOMJERNO RASPOREĐENO)
---------------	----------------------------------

- Težište vozila će se s opterećivanjem krova podići. Izbjegavajte nagla skretanja, oštre manevre, nagle startove i kočenja. Iznenađni manevri pri visokim brzinama mogu dovesti do prevrtanja vozila s fatalnim posljedicama.
- Ako imate teret na krovu, vozite polako i uz dodatnu pažnju. Nagli podtlakovi koje izazivaju vozila u prolasku ili prirodne pojave mogu odići predmete s krova. To se posebno odnosi na predmete velike površine poput dasaka ili madraca. Ti predmeti mogu odletjeti s krova i pasti na cesti te ugroziti druge sudionike u prometu.
- Kako biste to spriječili redovito provjeravajte je li teret koji prevozite na krovu sigurno učvršćen.

INFOTAINMENT SUSTAV

OPASKA

- Ako instalirate naknadno kupljena HID prednja svjetla, audio i električni uređaji u Vašem vozilu se mogu pokvariti.
- Pazite da kemikalije poput krema za ruke, parfema, kozmetičkih ulja, osvježivača zraka i sl. ne dođu u dodir s dijelovima unutrašnjosti jer mogu izazvati promjenu ili čak i ljuštenje boje. Takva oštećenja neće biti pokrivena jamstvom novog vozila.

USB ulaz



Pritisnite prekidač za odabir USB priključka dok je vozilo uključeno. Pritisnite gornji dio prekidača (1) za punjenje elektroničkog uređaja. Pritisnite donji dio prekidača (2) za punjenje i reprodukciju glazbe s medija za pohranu. USB priključak se može koristiti nakon što se uključio indikator.

- Možete spojiti elektronički uređaj s pomoću USB kabela na USB priključak vozila.
- Nakon spajanja uređaju za pohranu poput MP3 plejera ili USB memorije na USB priključak, možete slušati glazbu preko infotainment sustava koji je ugrađen u vozilo.
- Mali elektronički uređaji mogu dopunjavati bateriju.

i Obavijest

- Neki uređaji se ne mogu puniti priključkom na USB priključak.
- Kad koristite prijenosni audio uređaj priključen na utičnicu, može doći do buke tijekom reprodukcije. Ako se ovo dogodi, koristite izvor napajanja prijenosnog audio uređaja.

OPASKA

- Kod spajanja USB uređaja ili memorije tipa A, koristite originalni konverter (C na A tip) koji je predviđen za Vaše vozilo. Adapteri iz slobodne prodaje nisu opremljeni nikakvim protumjerama za smanjenje buke, sprječavanje prevelike struje ili održavanja stabilnosti. Spajanje kabela nepoznatih specifikacija može oštetiti USB priključak ili spojene uređaje. Preporučujemo da se obratite ovlaštenom Hyundai trgovcu za više informacija o originalnoj dodatnoj opremi.
- Korištenje neoriginalnih dijelova može oštetiti USB priključak i infotainment sustav. Takva oštećenja nisu pokrivena jamstvom vozila.

Antena



Vaš automobil koristi krovnu antenu za primanje podataka (primjerice GPS, AM/FM, DAB).

Daljinske komande na upravljaču



OPASKA

Nemojte istovremeno pritisnuti audio prekidače na daljinskom upravljaču.

SEEK/PRESET (^ / v)

Prekidač SEEK/PRESET ima različite funkcije temeljene na modu sustava. Za sljedeće funkcije prekidač treba pritisnuti 0,8 sekundi ili više.

- **RADIO mod**
Funkcionirat će kao AUTO SEEK (automatsko traženje) i tražit će stanicu dok ne otpustite prekidač.
- **MEDIA mod**
Funkcionirat će kao prekidač za premotavanje (naprijed/nazad, FF/REW).

Ako se SEEK/PRESET prekidač pomakne gore/dolje, u svakom modu će funkcionirati na sljedeće načine.

- **RADIO mod**
Funkcionirat će kao prekidač za odabir pohranjene stanice (PRESET STATION).
- **MEDIA mod**
Funkcionirat će kao prekidač za traženje pjesme (TRACK UP/DOWN).

VOL (VOL + / VOL -)

- Okrenite prekidač prema gore za povećanje glasnoće.
- Okrenite prekidač prema dolje za smanjivanje glasnoće.

MODE

Pritiskom na MODE tipku odabirete ulaz – radio, MEDIA ili Bluetooth Audio itd.

MUTE (🔇)

Pritiskom na (🔇) u potpunosti utišavate zvuk, dok drugim pritiskom se razina zvuka vraća na prijašnju razinu.

Infotainment sustav



Infotainment sustav se može promijeniti nakon ažuriranja softvera. Za više informacija pogledajte priručnik o infotainment sustavu.

Glasovno prepoznavanje



Detaljne informacije opisane su u zasebnom korisničkom priručniku.

(U trenutku izrade ovog priručnika hrvatski jezik još nije bio podržan i glasovno prepoznavanje hrvatskog jezika nije moguće.)

i Obavijest

Infotainment sustav se može promijeniti nakon ažuriranja softvera. Za više informacija pogledajte priručnik o infotainment sustavu. Detaljne informacije o prekidačima za audio kontrolu opisane su u zasebnom korisničkom priručniku.

Bluetooth® bežična tehnologija handsfree

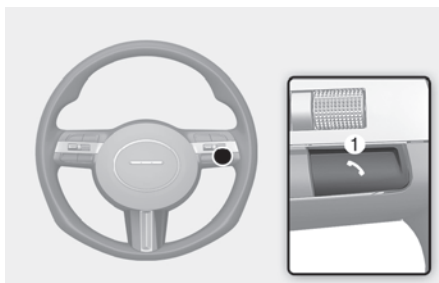

- (1) Prekidač za pozivanje / javljanje / Prekidač za kraj pozivanja
- (2) Mikrofon

Za više informacija pogledajte priručnik o infotainment sustavu. Detaljne informacije o prekidačima za audio kontrolu opisane su u zasebnom korisničkom priručniku.

! OPREZ

Kako biste izbjegli pretjerano odvlačenje pažnje s upravljanja vozilom, nemojte pretjerano koristiti uređaj; moguća je nezgoda zbog nedostatka pažnje.

6. Vožnja vašeg vozila

Prije vožnje	6-4
Prije ulaska u vozilo	6-4
Prije pokretanja	6-4
Start/Stop prekidač.....	6-5
Položaji Start/Stop prekidača.....	6-6
Pokretanje vozila	6-7
Isključivanje vozila.....	6-8
Daljinski start	6-9
Redukcijski prijenos	6-9
Rad redukcijskog prijenosa	6-9
Poruke LCD zaslona.....	6-13
Dobre vozačke navike	6-15
Sustav regenerativnog kočenja	6-16
Korištenje regenerativnog kočenja	6-16
Ograničenja sustava regenerativnog kočenja	6-17
Vožnja s jednom papučicom	6-17
i-Pedala	6-18
Smart rekuperacijski sustav	6-19
Aktivacija smart rekuperacijskog sustava.....	6-20
Uvjeti za rad	6-20
Postavke za rad.....	6-21
Smart rekuperacijski sustav se privremeno isključuje kad:.....	6-21
Senzor udaljenosti između vozila (prednji radar)	6-22
Kvar sustava	6-22
Ograničenja sustava.....	6-23

Kočnički sustav	6-26
Servo sustav.....	6-26
Indikator istrošenja diskova	6-27
Elektronička parkirna kočnica (EPB)	6-27
Auto Hold	6-31
Čišćenje diskova.....	6-33
Sustav protiv blokade kočnica (ABS)	6-33
Elektronička kontrola stabilnosti (ESC).....	6-35
Sustav nadzora stabilnosti vozila (VSM)	6-37
Pomoć pri kretanju uzbrdo (HAC)	6-38
Signal naglog kočenja (ESS)	6-39
Sustav kočenja nakon sudara (MCB)	6-39
Pomoć pri kočenju (BAS)	6-40
Dobre navike kočenja.....	6-41
Integrirani kontrolni mod vožnje.....	6-41
Mod vožnje	6-41
Karakteristike modova vožnje	6-43
Aktivna zaklopka	6-44
Neispravnost aktivne zaklopke.....	6-44
Aktivne zvučne značajke	6-45
Posebni uvjeti vožnje	6-45
Opasni uvjeti vožnje	6-45
Ljuljanje vozila	6-46
Prolazak kroz zavoje	6-46
Vožnja noću	6-46
Vožnja po kiši	6-47
Vožnja u poplavljenim područjima.....	6-47
Vožnja po autocesti.....	6-47

6. Vožnja vašeg vozila

Smanjenje rizika od prevrtanja.....	6-48
Vožnja zimi	6-48
Snijeg ili poledica	6-48
Pretpostavke za zimsku vožnju	6-50
Vuča prikolice.....	6-51
Odlučili ste vući prikolicu?	6-53
Oprema za vuču prikolice	6-55
Vožnja s prikolicom	6-56
Održavanje uz vuču prikolice.....	6-58
Masa vozila	6-59
Pretovar.....	6-60

PRIJE VOŽNJE

Prije ulaska u vozilo

- Vodite računa da su sva stakla, retrovizori i vanjska svjetla čisti.
- Uklonite mraz, led ili snijeg s vozila.
- Provjerite u kakvom su stanju gume.
- Pogledajte ispod vozila da nema tragova bilo kakvih curenja tekućina.
- Ako namjeravate ići unazad, provjerite ima li kakvih prepreka iza vozila.

Prije pokretanja

- Dobro zatvorite sva vrata.
- Podesite sjedalo kako bi vam sve kontrole bile lako dosežne.
- Podesite unutarnji i vanjske retrovizore.
- Provjerite rade li sva svjetla.
- Provjerite sve pokazivače i mjerače.
- Provjerite ispravnost svih svjetla upozorenja kad je Start/Stop prekidač u položaju ON.
- Otpustite parkirnu kočnicu i provjerite jesu li se ugasila svjetla upozorenja za kočnicu.

Zbog sigurnog upravljanja, uvjerite se da ste upoznati s Vašim vozilom i njegovom opremom.



UPOZORENJE

- Svi putnici moraju biti vezani kad god se vozilo kreće. Za više informacija o pravilnom korištenju sigurnosnih pojaseva pogledajte pod "Sigurnosni pojasevi" u poglavlju 3.
- Uvijek vozite defenzivno. Pretpostavljajte da ostali vozači mogu biti neoprezni i činiti pogreške u prometu.
- Ostanite usredotočeni na vožnju. Nepažnja može dovesti do nesreće.
- Uvijek održavajte sigurnosni razmak u odnosu na vozilo ispred.



UPOZORENJE

Vožnja pod utjecajem alkohola ili droga (i lijekova)

Piti i voziti je opasno. Vožnja u pijanom stanju najveći je uzrok smrti na autocestama. Čak će i mala količina alkohola utjecati na Vaše reflekse, percepciju i procjenu. Vožnja pod utjecajem droga je jednako opasna, ako ne i opasnija od vožnje pod utjecajem alkohola.

Šanse za ozbiljnu prometnu nesreću su veće ako pijete i uzimate droge dok vozite.

Ako pijete ili uzimate droge (ili lijekove koji izazivaju omamljenost) nemojte voziti. Nemojte se voziti s vozačem koji je pio ili uzimao droge. Odaberite odgovornog vozača ili nazovite taksi.

Start/Stop prekidač

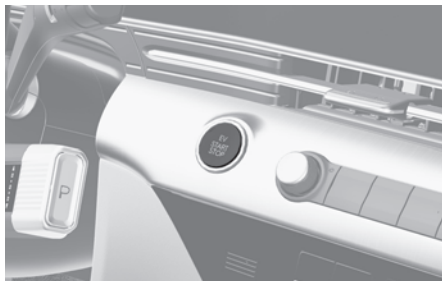

Start/Stop prekidač zasvijetlit će svaki put kad se otvore prednja vrata ako Start/Stop prekidač nije u položaju ON. Svjetlo će se ugasi čim je Start/Stop prekidač uključen ili će se ugasi 30 sekundi nakon što su vrata zatvorena.

UPOZORENJE

Isključivanje vozila u slučaju nužde:

Pritisnite i držite Start/Stop prekidač dulje od dvije sekunde ili brzo uzastopno pritisnite i pustite Start/Stop prekidač tri puta (u razdoblju od tri sekunde).

Ako se vozilo još kreće, možete ga iznova startati bez potrebe za pritiskanjem pedale kočnice pritiskom na Start/Stop prekidač dok je ručica mjenjača u položaju N (prazni hod).

UPOZORENJE

- Kad naglo stanete ili u vožnji naglo okrenete upravljač automobila, nepričvršćeni objekti mogu pasti na pod i onesti rad papučica što može uzrokovati nesreću. Sve predmete u vozilu spremite na sigurno mjesto.
- NIKAD nemojte gurati ruke kroz upravljački obruč, jer to može onemogućiti upravljanje i blokirati njegovo okretanje što može za posljedicu imati tešku nesreću.
- NIKAD nemojte dopustiti djeci ili drugoj osobi koja ne zna upravljati vozilom da dirne Start/Stop prekidač ili povezane dijelove. Vozilo se može iznenada pomaknuti.
- NIKAD nemojte okretati Start/Stop prekidač u položaj LOCK ili ACC u vožnji osim u slučaju prijekne potrebe. To može dovesti do gubitka kontrole nad smjerom i kočenjem što može uzrokovati nesreću.
- Zaključavanje upravljača nije zamjena za parkirnu kočnicu. Prije napuštanja vozačevog sjedala uvijek se uvjerite da je ručica mjenjača u položaju P (parkiranje). Povucite parkirnu kočnicu do kraja i isključite vozilo (START/STOP) prekidač je OFF. Ako ne poduzmete ove mjere opreza može doći do neočekivanih i iznenadnih kretanja vozila.

Položaj prekidača za paljenje

Položaj prekidača	Akcija	Zabilješka
OFF	Za isključivanje vozila pritisnite Start/Stop prekidač dok je ručica mjenjača u položaju P (parkiranje). Vozilo će se isključiti i na pritisak Start/Stop prekidača dok je ručica mjenjača u položaju D (drive, vožnja) ili R (hod unazad). No, kad je Start/Stop prekidač pritisnut, a mjenjač je u praznom hodu (N), Start/Stop prekidač će prijeći u ACC status. Upravljač se zaključava kao zaštita od krađe.	Ako upravljački obruč nije ispravno zaključan, prilikom otvaranja vrata vozača oglasit će se zvučno upozorenje.
ACC	Pritisnite Start/Stop prekidač dok se nalazi u OFF statusu bez pritiskanja pedale kočnice. Upravljač je otključan i električni dodaci se mogu koristiti.	<ul style="list-style-type: none"> Ako ostavite Start/Stop prekidač u ACC položaju dulje od sat vremena, kako bi se spriječilo pražnjenje baterije, sustav se automatski gasi. Ako se upravljač ne otključa kako bi trebao, Start/Stop prekidač neće raditi. Iznova pritisnite Start/Stop prekidač dok okrećete upravljač lijevo-desno kako biste oslobodili blokadu.
ON	Pritisnite Start/Stop prekidač koji je u statusu ACC bez pritiska na pedalu kočnice. Svjetla za upozorenje mogu se provjeriti prije pokretanja.	Nemojte ostavljati Start/Stop prekidač u položaju ON ako nije spremno za vožnju kako biste spriječili pražnjenje akumulatora.
START	Kako biste pokrenuli vozilo, pritisnite pedalu kočnice i pritisnite Start/Stop prekidač dok je ručica mjenjača u položaju P (park)	Ako pritisnete Start/Stop prekidač bez pritiska na pedalu kočnice, vozilo neće startati i Start/Stop prekidač mijenja status idućim redom: OFF > ACC > ON > OFF ili ACC

Obavijest

Nemojte ostavljati Start/Stop prekidač u položaju ON ili ACC s mjenjačem u položaju P kako biste spriječili pražnjenje akumulatora. Da to spriječi, vozilo samo nakon nekog vremena prebacuje Start/Stop prekidač u položaj OFF. Kad se ta funkcija aktivira, stražnja se svjetla ugase. Kako biste koristili stražnja svjetla, okrenite prekidač za svjetla u položaj OFF i onda opet u ON.

Pokretanje vozila



UPOZORENJE

- Tijekom vožnje uvijek nosite prikladnu obuću. Neprikladna obuća (visoke pete, pancericice, japanke itd.) mogu Vas omesti pri korištenju papučice gasa i kočnice.
- Ne pokrećite vozilo uz pritisnutu papučicu gasa. Vozilo se može pomaknuti i izazvati nesreću.



Obavijest

- Vozilo će se pokrenuti samo ako pritisnete Start/Stop prekidač i smart ključ je u vozilu.
- Čak i ako je smart ključ u vozilu, no daleko je od vas, moguće je da nećete moći pokrenuti vozilo.
- Ako je Start/Stop tipka vozila u položaju ACC ili ON, ako su vrata otvorena, sustav će provjeravati gdje je smart ključ. Ako smart ključ nije u vozilu, upaljit će se indikator , a na LCD zaslonu će se oglasiti poruka "**Key is not in the vehicle**". Ako su sva vrata zatvorena, u roku 5 sekundi oglasit će se zvono. Zvuk upozorenja ugasit će se dok je vozilo spremno za vožnju (READY) ili u ACC statusu.

Pokretanje vozila

1. Nosite smart ključ uza se.
2. Uvjerite se da je povučena parkirna kočnica.
3. Ručicu mjenjača stavite u položaj P (parkiranje).
4. Pritisnite papučicu kočnice do kraja.
5. Pritisnite Start/Stop tipku motora. Ako je vozilo spremno za vožnju, pali se indikator **READY**.



Obavijest

- Uvijek pokrećite motor uz pritisak na pedalu kočnice.
- Ako je okolišna temperatura niska,  indikator može ustati upaljen dulje nego je uobičajeno.

OPASKA

Spriječite oštećenje vozila:

- Ako se indikator **READY** ugasi dok je vozilo u pokretu, nemojte pokušavati staviti ručicu mjenjača u položaj P (parkiranje).
Ako promet i uvjeti na cesti to dopuštaju, možete staviti ručicu mjenjača u položaj N (prazan hod) dok se vozilo još kreće i pritisnite Start/Stop prekidač u pokušaju da ponovno pokrenete vozilo.
- Nemojte pokušati startati vozilo guranjem ili vučenjem vozila.

OPASKA

Spriječite oštećenje vozila:

Nemojte pritiskati Start/Stop tipku više od 10 sekundi, osim ako je osigurač stop svjetla pregorio.

Ako je osigurač stop svjetla pregorio, ne možete normalno pokrenuti motor. Zamijenite osigurač s novim osiguračem. Ako ne možete zamijeniti osigurač, možete pokrenuti motor pritiskom i držanjem Start/Stop tipke motora 10 sekundi dok je tipka u položaju ACC.

Za Vašu sigurnost uvijek pritisnite papučicu kočnice prije pokretanja vozila.

i Obavijest

Virtualni zvuk motora (VESS)

Sustav Virtualnog zvuka motora (VESS) generira zvuk za pješake kako bi čuli da vozilo nailazi, jer električno vozilo ne proizvodi zvuk dok radi. Ako se vozilo nalazi u modu spremnom za vožnju i mjenjač nije u položaju P (Park), VESS radi.

- Kad se ručica mjenjača prebaci u položaj R (hod unazad) čuje se dodatni zvuk.

! OPREZ

- Vozilo ne emitira zvuk. Budite svjesni svojeg okruženja i vozite pažljivo.
- Kad parkirate vozilo ili dok čekate na semaforu provjerite ima li oko vozila prepreka ili djece.
- Uvijek prije početka vožnje unazad provjerite ima li čega ili koga iza vozila. Pješaci možda neće čuti zvuk vozila.

Pokretanje u nuždi

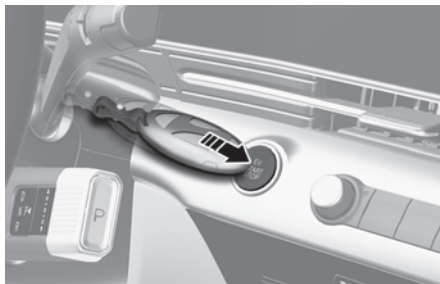

Ako je baterija smart ključa slaba ili smart ključ ne radi ispravno, možete pokrenuti motor pritiskom na Start/Stop tipku motora s pomoću smart ključa kako prikazuje ilustracija.

Isključivanje vozila

1. Pritisnite pedalu kočnice do kraja.
2. Prebacite ručicu mjenjača u položaj P (park).
3. Uključite parkirnu kočnicu.
4. Pritisnite Start/Stop prekidač i isključite vozilo. **READY** indikator mora biti isključen.

! OPREZ

Ako je (**READY**) indikator na instrument ploči i dalje upaljen, vozilo je aktivno tj. nije isključeno i može se pomaknuti ako ručica mjenjača nije u položaju P (park).

Daljinski start



Moguće je pokretanje vozila s pomoću smart ključa i funkcije Daljinskog starta.

Za daljinski start:

1. Pritisnite prekidač za zaključavanje vozila dok ste od vozila udaljeni manje od 10 metara.
2. Pritisnite prekidač za daljinski start (1) i držite ga dulje od dvije sekunde unutar četiri sekunde od zaključavanja vozila. Žmigavci će trepnuti.
3. Za isključivanje funkcije daljinskog starta pritisnite prekidač za daljinski start (1).
 - Funkcija daljinskog starta (1) možda neće raditi ako ste od vozila udaljeni više od 10 metara.
 - Vozilo neće daljinski startati ako je poklopac motora ili prtljažnik otvoren.
 - Ručica mjenjača mora biti u položaju P (park) da bi funkcija daljinskog starta radila.
 - Vozilo prikazuje **'Smart Key must be present to keep the vehicle running'** (smart ključ mora biti u vozilu kako bi vozilo radilo), ako uđete u vozilo bez registriranog smart ključa.
 - Vozilo se gasi ako sjednete u vozilo bez njegovog ključa.
 - Vozilo se automatski gasi nakon 10 minuta, ako u tom periodu ne uđete u njega.

REDUKCIJSKI PRIJENOS

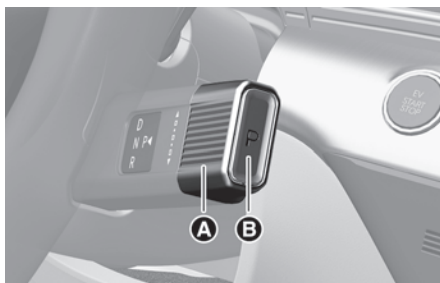

[A]: Rotacijski selektor

[B]: Prekidač P (Park) moda mjenjača

Korištenje redukcijskog prijenosa

Za odabir načina rada mjenjača pritisnite pedalu kočnice i okrenite rotacijski selektor.



UPOZORENJE

Kako biste umanjili opasnost od OZBILJNIH OZLJEDA ili SMRTI:

- Uvijek provjerite ima li u okolini Vašeg vozila ljudi, ponajprije djece, prije prebacivanja vozila u D (vožnja) ili R (hod unazad).
- Prije napuštanja vozačkog sjedala, uvijek provjerite je li ručica mjenjača u položaju P (parkiranje); zatim povucite parkirnu kočnicu i isključite vozilo. Ako ove mjere opreza nisu poduzete, može doći do iznenadnog i neočekivanog pomicanja vozila.

Rotacijski selektor / Rotacijski pokazivač stupanj prijenosa

P (parkiranje)

Uvijek se u potpunosti zaustavite prije prebacivanja u položaj P (parkiranje).



Ovaj položaj ručice mjenjača blokira mjenjač i sprečava okretanje prednjih kotača.

Za prebacivanje iz hoda unazad (R), praznog hoda (N), ili vožnje (D) u položaj P (park) pritisnite [P] na ručici.

Ako isključite vozilo dok se mjenjač nalazi u položaju D ili R, prijenos se automatski prebacuje u položaj P.



UPOZORENJE

- Prebacivanje ručice u položaj P (parkiranje) dok je vozilo u pokretu može uzrokovati gubitak kontrole nad vozilom.
- Nemojte koristiti položaj P (parkiranje) umjesto parkirne kočnice.
- Uvijek provjerite da je ručica mjenjača u položaju P (parkiranje) i povucite parkirnu kočnicu do kraja.



Obavijest

Ako je vozilo opremljeno EPB parkirnom kočnicom, ona se automatski uključuje kad se mjenjač prebaci u položaj P (Park).

Automatsko prebacivanje u položaj P (Park)

Ako je vozilo uključeno, mjenjač se automatski prebacuje u položaj P zbog sigurnosti u ovim uvjetima:

- Ako isključite vozilo dok je mjenjač u položaju N (prazan hod), R (hod unazad) ili D (drive).
- Ako otvorite vrata vozača dok je mjenjač u položaju N (prazan hod), R (hod unazad) ili D (drive), vozilo je spremno za vožnju i miruje.
- Ako otvorite vrata vozača dok je mjenjač u položaju N (prazan hod), a vozilo je isključeno.

U situacijama u kojima mjenjač mora biti u položaju P (Park), provjerite je li mjenjač uistinu u položaju P.

R (hod unazad)

Ovaj položaj koristite za vožnju unazad.



Za prebacivanje u položaj R, okrenite selektor u [R] uz istovremeno pritiskanje pedale kočnice.

Ako se vozilo zaustavi s ručicom u položaju R (hod unazad) i otvore se vrata vozača, mjenjač automatski prelazi u položaj P (Park).

No, ako se vozilo kreće mjenjač možda neće prebaciti u položaj P (Park) radi zaštite samog mjenjača od oštećenja.

Smjer okretanja rotacijskog selektora je isti kao i smjer okretanja kotača.

- Ako je vozilo zaustavljeno u hodu unazad (R) ili D (drive), ako se vrata vozača otvore, mjenjač automatski prelazi u položaj P (Park).

Ako se vozilo kreće u hodu unazad (R) ili D (drive) i ako se vrata vozača otvore i odveže sigurnosni pojas, mjenjač automatski NE prelazi u položaj P (Park) kako bi se spriječilo oštećenje mjenjača tj. prijenosa.

- Uvijek se potpuno zaustavite prije prebacivanja prijenosa u ili iz položaja R (hod unazad): možete oštetiti mjenjač ako prebacujete u R (hod unazad) dok je vozilo u pokretu.

N (prazan hod)

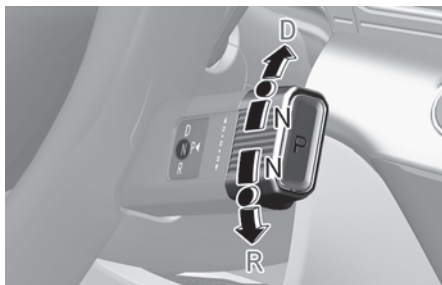

Za prebacivanje u položaj N, okrenite u [N] (prazan hod) dok pritisćete pedalu kočnice.

Uvijek pritisnite pedalu kočnice kad prebacujete ručicu iz položaja N (prazan hod) u neki drugi položaj.

Dok je mjenjač u položaju [N], ako vozač pokuša isključiti vozilo, mjenjač automatski prelazi u položaj P (Park).

No, ako je potrebno da mjenjač ostane u praznom hodu (N), proučite proceduru 'Ostanak u N (prazan hod) kad je vozilo isključeno (OFF)' u nastavku ovog priručnika.

Za odabir praznog hoda (N) okrenite rotacijski selektor jednom u bilo kojem smjeru.

Ako se mjenjač trenutno nalazi u položaju D (Drive), okrenite rotacijski selektor jednom u smjeru suprotnom od kazaljke na satu. Ako se mjenjač trenutno nalazi u položaju R (hod unazad), okrenite rotacijski selektor jednom u smjeru kazaljke na satu.

D (voznja)



To je normalan položaj vožnje unaprijed. Za prebacivanje u položaj D, okrenite rotacijski selektor u [D] uz istovremeno pritiskanje pedale kočnice.

Redukcijski mjenjač automatski prebacuje u skladu s brzinom kretanja. Također automatski uključuje regenerativno kočenje sukladno uvjetima u prometu.

Ako se vozilo zaustavi s ručicom u položaju D (drive) i otvore se vrata vozača, mjenjač automatski prelazi u položaj P (Park).

No, ako se vozilo kreće mjenjač možda neće prebaciti u položaj P (Park) radi zaštite samog mjenjača od oštećenja.

OPASKA

- Ako je vozilo zaustavljeno u hodu unazad (R) ili D (drive), ako se vrata vozača otvore, mjenjač automatski prelazi u položaj P (Park).

Ako se vozilo kreće u hodu unazad (R) ili D (drive) i ako se vrata vozača otvore i odveže sigurnosni pojas, mjenjač automatski NE prelazi u položaj P (Park) kako bi se spriječilo oštećenje mjenjača tj. prijenosa.

- Uvijek se potpuno zaustavite prije prebacivanja prijenosa u položaj D (drive).

OPREZ

Prilikom kretanja uzbrdo na strmini, čak i ako je mjenjač u položaju D (drive), ako se ne pritisne pedala gasa ili kočnice, vozilo može kliznuti unazad i izazvati nesreću.

Ostanak u N (prazan hod) kad je vozilo isključeno (OFF)

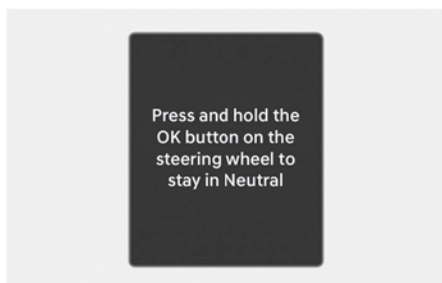

Ako želite ostati u praznom hodu mjenjača (N) i nakon gašenja motora (ili ACC položaj prekidača za paljenje) učinite sljedeće.

1. Isključite Auto Hold i otpustite električnu parkirnu kočnicu (EPB) dok vozilo radi.
2. Pritisnite N (prazni hod) prekidač dok držite pritisnutu pedalu kočnice.

3. Ako se na LCD zaslonu pojavi poruka **'Press and hold the OK button on the steering wheel to stay in Neutral'** pritisnite i držite pritisnutim OK prekidač na upravljačkom obroču dulje od 1 sekunde.
4. Pritisnite **OK** prekidač na upravljaču dulje od jedne sekunde.
5. Kad se pojavi poruka 'Vehicle will stay in (N). Change gear to cancel' (ili **'Neutral will stay engaged when the vehicle is Off'**) pritisnite Start/Stop prekidač dok držite pedalu kočnice pritisnutom.

No, ako otvorite vrata u roku od 3 minute kako je vozilo u ACC stanju, mjenjač će automatski prebaciti u položaj P (park) i Start/Stop prekidač će prijeći u položaj OFF.

OPASKA

- Ako je mjenjač u položaju N (prazan hod), Start/Stop prekidač će biti u ACC položaju. Obratite pažnju da vrata ne mogu biti zaključana dok je Start/Stop prekidač u ACC položaju ili se akumulator (12V) može isprazniti ako vozilo dulje vrijeme bude u ACC položaju.
- Prije ulaska u automatsku autopraonicu, otpustite EPB parkirnu kočnicu.
- Ako EPB kočnica ostane uključena, može oštetiti vozilo ili postrojenje praonice.

Obavijest

Kad je EPB parkirna kočnica uključena, pritisnite EPB prekidač dok istovremeno držite pedalu kočnice pritisnutom. EPB kočnicu treba ručno isključiti, jer će ona ostati uključena, čak i ako je mjenjač u položaju N (Prazni hod).

Automatsko prebacivanje u P (Park)

Mjenjač automatski prelazi u položaj P (Park) zbog sigurnosnih razloga u ovim okolnostima:

- Kad je vozilo isključeno s mjenjačem u položaju R (hod unazad), D (drive) ili N (prazan hod).
- Ako je vozilo zaustavljeno u hodu unazad (R) ili D (drive), ako se vrata vozača otvore, mjenjač automatski prelazi u položaj P (Park).
- Ako se vrata vozača otvore, a mjenjač je u položaju N (prazan hod) i vozilo stoji.

U ovim situacijama mjenjač mora biti u položaju P (Park); uvijek provjerite na zaslonu instrument ploče je li mjenjač u položaju P (Park).

Shift lock sustav

Radi vaše sigurnosti vozilo je opremljeno blokadom prebacivanja (shift lock) koja onemogućuje prebacivanje iz položaja P (Park) ili N (prazan hod) u D (drive) ili R (hod unazad) ako nije pritisnuta pedala kočnice.

Za prebacivanje iz položaja P (Park) ili N (prazan hod) u D (drive) ili R (hod unazad):

1. Pritisnite i držite pedalu kočnice pritisnutom.
2. Startajte vozilo.
3. Pritisnite pedalu kočnice i prebacite u D (drive) ili R (hod unazad).



Obavijest

Ručica mjenjača se ne može prebaciti dok je kabel za punjenje priključen.

Ako je akumulator (12 V) prazan

Ako je akumulator prazan nije moguće biranje prijenosa.

Pokrenite vozilo posudbom struje (pogledajte posudbu struje u poglavlju 8) ili preporučujemo da se obratite ovlaštenom HYUNDAI trgovcu.

P (parkiranje)

Uvijek se u potpunosti zaustavite prije prebacivanja u položaj P (parkiranje) i držite kočnicu pritisnutom. Uvijek provjerite da je ručica mjenjača u položaju P (parkiranje) i Start/Stop prekidač prebacite u OFF status. Uzmite ključ sa sobom kad napuštate vozilo.

Poruke na LCD zaslonu

Press brake pedal to change gear (pritisnite pedalu kočnice prije promjene stupnja prijenosa)

Ova se poruka prikazuje (pritisnite pedalu kočnice prije promjene stupnja prijenosa) kad pedala kočnice nije pritisnuta da bi omogućila promjenu stupnja prijenosa.

Pritisnite pedalu kočnice prije promjene stupnja prijenosa.

Shift to P after stopping (zaustavite vozilo prije prebacivanja mjenjača u položaj P)

Ova se poruka (zaustavite vozilo prije prebacivanja mjenjača u položaj) prikazuje na LCD zaslonu ako se pokuša odabrati položaj P dok je vozilo u pokretu.

Zaustavite vozilo prije prebacivanja mjenjača u položaj P.

The gear is already selected (stupanj prijenosa je već odabran)

Ova se poruka prikazuje kad se pokuša odabrati već aktualni stupanj prijenosa.

Ova se poruka prikazuje kad odabir položaja P (Park) iz nekog razloga nije moguć. U tom slučaju preporučujemo da odmah i bez odgađanja posjetite ovlaštenog HYUNDAI trgovca.

Check P button (provjerite prekidač P za odabir stupnja prijenosa)

Ova se poruka (provjerite prekidač P za odabir stupnja prijenosa) prikazuje na LCD zaslonu kad postoji problem s P prekidačem.

Preporučujemo da vozilo odmah provjeri ovlaštenu HYUNDAI trgovca.

Shifting system error (greška prebacivanja)

Ova se poruka (provjerite selektor) prikazuje kad postoji neispravnost rotacijskog selektora.

U tom slučaju preporučujemo da odmah i bez odgađanja posjetite ovlaštenog HYUNDAI trgovca.

Check rotary gear shifter dial (provjerite selektor)

Ova se poruka (provjerite selektor) prikazuje kad postoji neispravnost rotacijskog selektora.

U tom slučaju preporučujemo da odmah i bez odgađanja posjetite ovlaštenog HYUNDAI trgovca.

Rotary gear shifter stuck (rotacijski selektor zaglavljen)

Ova se poruka (rotacijski selektor zaglavljen) prikazuje kad postoji neispravnost rotacijskog selektora tj. on se ne vraća u svoj ishodišni (nulti) položaj.

Preporučujemo da vozilo odmah provjeri ovlaštenu HYUNDAI trgovca.

PARK button error! Engage parking brake when parking vehicle

Ova se poruka prikazuje kad odabir položaja P (Park) iz nekog razloga nije moguć.

U tom slučaju preporučujemo da odmah i bez odgađanja posjetite ovlaštenog HYUNDAI trgovca.

Dobre vozačke navike

- Nikada nemojte pomicati ručicu mjenjača iz P (parkiranje) ili N (prazan hod) u bilo koji drugi položaj s pritisnutom papučicom gasa.
- Nikada nemojte pomicati ručicu mjenjača u P (parkiranje) kad je vozilo u pokretu.
- Vodite računa da je vozilo u potpunosti zaustavljeno prije nego što pokušate prebaciti u R (hod unazad) ili D (vožnja).
- Nikada nemojte izbaciti mjenjač iz brzine tijekom vožnje na nizbrdici. To može biti iznimno opasno. Tijekom vožnje vozilo uvijek držite u brzini.
- Nemojte 'sjediti' na kočnici. To može dovesti do pregrijavanja i kvara. Umjesto toga, kad vozite niz dugu nizbrdicu, usporite i prebacite u niži stupanj prijenosa. Kad to učinite, kočenje motora će pomoći pri usporavanju vozila.
- Uvijek koristite parkirnu kočnicu. Nemojte ovisiti o postavljanju mjenjača u P (parkiranje) kako biste spriječili pomicanje vozila.
- Budite iznimno oprezni tijekom vožnje na skliskoj površini. Budite posebno pažljivi pri kočenju, ubrzavanju ili prebacivanju brzina. Na skliskoj površini nagla promjena brzine vozila može uzrokovati gubitak prianjanja pogonskih kotača i gubitak kontrole nad vozilom.
- Optimalne performanse i ekonomija se postižu nježnim pritiskanjem i otpuštanjem papučice gasa.



UPOZORENJE

- Uvijek se vežite! U sudaru, nevezani putnik će vjerojatnije biti znatno više ozlijeđen ili ubijen nego pravilno vezani putnik.
- Izbjegavajte velike brzine u zavojima ili skretanjima.
- Nemojte činiti nagle pokrete upravljačem, kao što su oštre promjene voznih traka ili brza, oštra skretanja.
- Rizik od prevrtanja se povećava ako izgubite kontrolu nad vozilom pri brzinama na autocesti.
- Gubitak nadzora se često dogodi ako dva ili više kotača izađu s kolnika i vozač učini pretjeran manevar upravljačem kako bi se vratio na cestu.
- U slučaju nenamjernog silaska s kolnika, nemojte naglo upravljati. Umjesto toga, usporite prije nego se vratite u vozni trak.
- Nemojte prekoračiti propisana ograničenja brzine. HYUNDAI preporučuje da se uvijek pridržavate istaknutih ograničenja brzine.

REGENERATIVNO KOČENJE

Regenerativno kočenje je sustav kojim se upravlja s pomoću papučica te tako određuje intenzitet kočenja od strane sustava. Taj sustav smanjuje potrošnju energije i doprinosi ugodnijem vozačkom iskustvu.

i Obavijest

Regenerativno kočenje koristi električni motor za kočenje. Motor tad radi kao generator i kinetičku energiju vozila pretvara u električnu struju kojom dopunjava bateriju.

Korištenje regenerativnog kočenja

Korištenje sustava s pomoću papučica

Papučice se koriste za odabir snage regenerativnog kočenja u stupnjevima od 0 do 3 tijekom kočenja ili usporavanja.

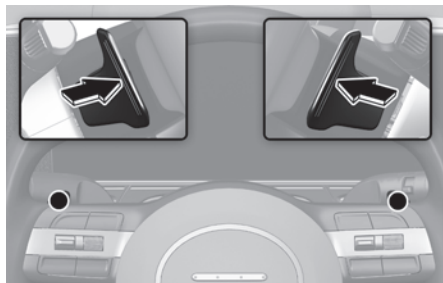

- Lijeva strana (+): jedan potez pojačava regenerativno kočenje za 1. stupanj i usporavanje.
- Desna strana (-): jedan potez smanjuje regenerativno kočenje za 1. Stupanj i usporavanje.

- Povucite i držite lijevu papučicu (+) dulje od 0.5 sekundi što uključuje funkciju Jedne pedale te pojačava učinak regenerativnog kočenja. U ovom je slučaju zaustavljanje vozila moguće povlačenjem papučice. (Na idućim stranama pogledajte 'Vožnju uz jednu pedalu'.)
- Kad se aktivira sustav Smart rekuperacije povucite i držite papučice (-) dulje od jedne sekunde za uključivanje i isključivanje regenerativnog kočenja. (Na idućim stranama pogledajte 'sustav Smart rekuperacije'.)

Provjera učinka regenerativnog kočenja

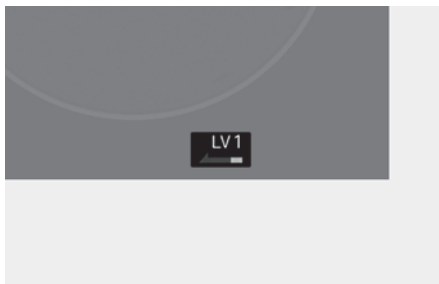

Prikaz ostvarenog učinka regenerativnog kočenja se prikazuje na instrument ploči. Ako se vozilo ugasi i iznova pokrene a nakon što je razina regenerativnog kočenja dosegla 0, razina kočenja će se promijeniti na 1.

Ograničenja regenerativnog sustava kočenja

Papučice ne rade kad:

- Se istovremeno povuku obje ručice.
- Vozilo se usporava korištenjem nožne kočnice.
- Tempomat ili napredni tempomat su uključeni.
- Kad se generativno kočenje stalno koristi, a baterija je napunjena 100%
- Kad je uključen SNOW (snijeg) mod
Odabran stupanj regeneracijskog kočenja se prikazuje na zaslonu.

Ishodišne postavke regenerativnog kočenja i ostvarivog dosega razlikuju se u ovisnosti o odabranom Drive modu.

Drive mod	Podesivi doseg
SNOW	0 – 1
ECO	0 – 3
NORMAL	0 – 3
SPORT	0 – 3

Za više detalja pogledajte 'Integrirane modove vožnje u ovom poglavlju'.

Vožnja uz jednu pedalu

Vozač može zaustaviti vozilo povlačenjem i držanjem lijeve pedale dok je vozilo u modu jedrenja. To omogućuje vozaču da zaustavi vozilo bez pritiskanja pedale kočnice.

Obavijest

Jedrenje (kotrljanje bez korištenja motora) je proces u kojem vozilo vozi bez da je pritisnuta bilo pedala kočnice, bilo pedala gasa. Za jedrenje se koristi inercija vozila i tako ne koristi motor.

Korištenje jedne pedale

Za rad povucite i držite pedalu s lijeve strane (⚙) dulje od 0.5 sekunde za vrijeme vožnje bez korištenja motora (kotrljanje, tj. jedrenje).

- Ako se vozilo kreće brže od 3 km/h otpuštanje pedale će vratiti vozilo na prethodno podešenu brzinu.
- Ako se vozilo kreće sporije od 3 km/h sustav zadržava nadzor nad vozilom iako je pedala otpuštena.
- Za vrijeme aktivacije 'Vožnje uz jednu pedalu' vozač može upravljati točkom zaustavljanja vozila s pomoću pedale gasa.

OPREZ

- Vozilo se možda neće zaustaviti iako je funkcija jedne pedale aktivna, ovisno o uvjetima vožnje. Budite na oprezu i, ako je potrebno, pritisnite pedalu kočnice za usporavanje.
- Ako vozač pritisne pedalu gasa i drži lijevu pedalu (⚙) kako bi pojačao učinak kočenja, funkcija jedne pedale će se ponašati kao i-PEDAL funkcija. U tom slučaju, vozilo više nije pod nadzorom jedne pedale (papučice).

Ograničenja vožnje uz jednu pedal

U ovim uvjetima vozilo se možda neće zaustaviti iako je funkcija jedne pedale aktivna. Pritisnite pedal kočnice da biste zaustavili vozilo.

- Kad vozite na kosini ili se vozilo uzastopce pokreće i zaustavlja.
- Kod vozilo prolazi krajem kosine.
- Kad vozite po klizavoj podlozi poput leda, kiše, blata i sl.
- Kad geometrija vozila nije ispravno podešena.
- Kad se dogodi proklizavanje kotača.
- Kad je vozilo preopterećeno.
- Kad je vozilo jako nagnuto na jednu stranu.
- Kad je neka (ili sve) od guma prejako istrošena.

Automatsko uključenje EPB

Nakon što je vozilo zaustavljeno s pomoću 'Vožnje uz jednu pedal' EPB (električna parkirna kočnica) se automatski uključuje kad je bilo koji od ovih uvjeta ispunjen.

- Vrata vozača su otvorena.
- Sigurnosni pojas vozača nije vezan.
- Mjenjač je prebačen u položaj N (prazan hod).
- Poklopac motora je otvoren.
- Poklopac prtljažnika je otvoren.
- Vozilo stoji dulje od 5 minuta.
- Rad sustava je ograničen zbog drugih razloga.

i-Pedala

Sustavom i-Pedale se upravlja s pomoću pedale gasa. i-Pedala omogućuje nadzor nad brzinom vozila (ubrzavanje, usporavanje, zaustavljanje) bez korištenja polugica iza upravljača.

Uključivanje/isključivanje i-Pedale

• Uključivanje:

Podesite lijevom pedalom (\pm) stupanj 3 regenerativnog kočenja. Povucite lijevu pedal još jednom kad je odabran stupanj 3 regenerativnog kočenja. Provjerite indikator i-Pedale na instrument ploči. Sustav i-Pedale nije dostupan kad je sustav smart rekuperacije uključen. Prije korištenja i-Pedale isključite sustav smart rekuperacije.

• Isključivanje:

Povucite desnu pedal (\rightarrow) jednom dok je sustav uključen. U protivnom, prebacite mjenjač u položaj R (hod unazad) i iznova u D (Drive= dok je funkcija uključena. Funkcija i-Pedale je isključena i sile regenerativnog kočenja je podešena na 3.



OPREZ

- Zaustavljanje vozila možda neće biti moguće zbog uvjeta u prometu. Vodite računa o uvjetima u prometu i kočite kad je potrebno. Ako se vozilo zaustavi na usponu ili parkira korištenjem sustava i-Pedale, svakako pritisnite pedal kočnice.
- Ne preporučuje se korištenje vožnje uz jednu pedal kad su uvjeti na cesti loši poput kiše, snijega ili leda.

Ograničenja funkcije i-Pedale

U ovim uvjetima vozilo se možda neće zaustaviti iako je i-Pedala aktivna. Pritisnite pedalu kočnice da biste zaustavili vozilo.

- Kad vozite na kosini ili se vozilo uzastopce pokreće i zaustavlja.
- Kod vozilo prolazi krajem kosine.
- Kad vozite po klizavoj podlozi poput leda, kiše, blata i sl.
- Kad geometrija vozila nije ispravno podešena.
- Kad se dogodi proklizavanje kotača.
- Kad je vozilo preopterećeno.
- Kad je vozilo jako nagnuto na jednu stranu.
- Kad je neka (ili sve) od guma prejako istrošena.

SMART REKUPERACIJSKI SUSTAV

Smart rekuperacijski sustav automatski upravlja regenerativnim kočenjem u skladu s uvjetima na cesti (nagib i gustoća prometa). Sistem svodi na najmanju moguću mjeru nepotrebno dodavanje gasa i kočenje te tako poboljšava doseg vozila tj. smanjuje utrošak energije i pomaže vozaču.

i Obavijest

- Jedrenje (kotrljanje bez korištenja motora) je proces u kojem vozilo vozi bez da je pritisnuta bilo pedala kočnice, bilo pedala gasa. Za jedrenje se koristi inercija vozila i tako ne koristi motor.
- Regenerativno kočenje koristi električni motor za kočenje. Motor tad radi kao generator i kinetičku energiju vozila pretvara u električnu struju kojom dopunjava bateriju.

Uključenje/isključenje smart rekuperacijskog sustava

Povucite i držite lijevu papučicu dulje od 1 sekunde što uključuje smart rekuperacijski sustav.

- **Uključivanje:** dok je vozilo u **READY** modu i mjenjačem u položaju D (Drive), povucite i držite desnu papučicu (⚙️) dulje od 1 sekunde.

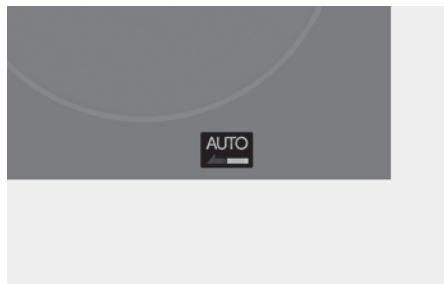

Smart rekuperacijski sustav se uključuje i AUTO indikator na instrument ploči se prikazuje.

- **Isključivanje:** dok je smart rekuperacijski sustav uključen, povucite i držite desnu papučicu (⚙️) dulje od 1 sekunde. Na instrument ploči će se umjesto AUTO prikazati razina regenerativnog kočenja i smart rekuperacijski sustav će se isključiti.
- **Korištenje jedne pedale za vožnju:** dok je smart rekuperacijski sustav uključen, povucite i držite lijevu papučicu (⚙️) dulje od 0,5 sekunde (vidi vožnja uz jednu pedalu za detalje).

Sustav i-Pedale nije dostupan dok je smart rekuperacijski sustav uključen. Prije korištenja smart rekuperacijskog sustava isključite sustav i-Pedale.

Uvjeti za rad smart rekuperacijskog sustava

Kad se na instrument ploči prikazuje 'AUTO' za snagu regenerativnog kočenja, regenerativno kočenje se automatski nadzire kad je brzina vozila viša od 10 km/h i ispunjen je jedan od ovih preduvjeta.

- Mijenja se nagib ceste
- Udaljenost u odnosu na vozilo ispred se smanjuje ili povećava
- Brzina vozila ispred se smanjuje ili povećava



OPREZ

- Smart rekuperacijski sustav neće raditi kad je aktivan indikator neispravnosti Forward safety sustava. Vozač tad mora sam održavati brzinu vozila sukladno situaciji na cesti tj. kočiti pedalom.
- Smart rekuperacijski sustav koji automatski nadzire regenerativnu silu kočenja tijekom kotrljanja tj. vožnje po inerciji bez davanja gasa na temelju nagiba ceste je efektivan samo kad je podešena razina regenerativnog kočenja 0. Intenzitet kočenja se značajno ne mijenja prema nagibu ceste ako je podešena razina regenerativnog kočenja 1 ili više.

Postavke rada smart rekuperacijskog sustava



Ako je smart rekuperacijski sustav uključen, AUTO (1) indikator na instrument ploči se prikazuje. U ovisnosti o uvjetima, sustav podešava razinu regenerativnog kočenja (2). Nebeski plavi indikator (3) se uključuje kad vozilo prepozna drugo vozilo.

Ishodišne postavke sustava

Razina regenerativnog kočenja može se podešiti u skladu sa željenim usporenjem od strane vozača. Podešite razinu kočenja na najmanju vrijednost i prepustite sustav da samostalno određuje kočenje prema potrebi.

Za promjenu ishodišne postavke razine regenerativnog kočenja, povucite desnu pedal (↻) jednom kad je sustav uključen.

Postavke rada sustava

Razina regenerativnog kočenja može se podešiti u skladu sa željenim usporenjem od strane vozača. Podešite intenzitet kočenja kako bi vozilo usporavalo brže ili sporije.

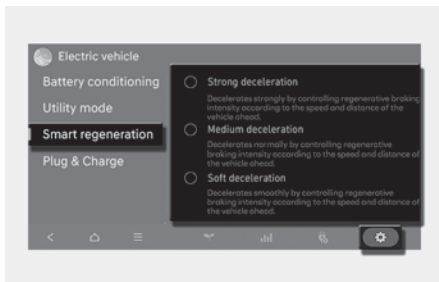

Za podešavanje intenziteta kočenja odaberite **Electric vehicle > ⚙ > Smart regeneration system** u infotainment sustavu.

Pauziranje smart rekuperacijskog sustava

Smart rekuperacijski sustav se privremeno isključuje u ovim uvjetima. Ako se smart rekuperacijski sustav automatski isključio, održavajte brzinu vozila s pomoću pedale gasa ili kočnice, već prema uvjetima prometovanja oko vas.

- Vozilo je prebačeno u položaj N (prazan hod), R (hod unazad) ili P (park).
- Smart tempomat je uključen.
- ABS sustav je aktivan.
- ESC sustav je aktivan.

Prednji radar (senzor udaljenosti između vozila)



[A] : Prednji radar

Prednji senzori mjere udaljenost do vozila ispred kako bi regenerativni sustav mogao kočiti prikladno snagom. Kako bi smart rekuperacijski sustav ispravno radio, senzor mora biti čist od svih prljavština, nakupina snijega, leda ili drugih tvari. Strane tvari (snijeg, led, prljavština i ostale nakupine) mogu negativno utjecati na osjet senzora. Ako se to dogodi, sustav se može privremeno isključiti.

Neispravnost sustava uslijed problema sa senzorima

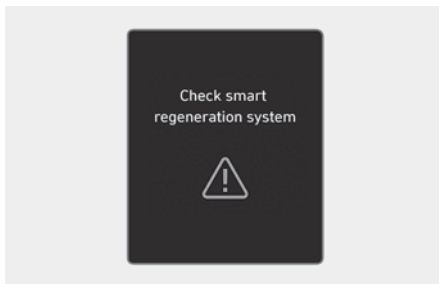

Check smart regeneration system (provjerite smart regeneracijski sustav)

Ova se poruka (provjerite smart regeneracijski sustav) prikazuje kad sustav ne radi kako bi trebao. Sustav će se isključiti i **AUTO** indikator na instrument ploči se gasi te će umjesto toga prikazivati razinu regenerativnog kočenja. Kako bi smart regeneracijski sustav ispravno radio, senzor mora biti čist od svih prljavština, nakupina snijega, leda ili drugih tvari. Strane tvari (snijeg, led, prljavština i ostale nakupine) mogu negativno utjecati na osjet senzora; očistite senzor od svih nečistoća i ponovno uključite sustav povlačenjem desne pedale (↶) dulje od sekunde.

Ako ni nakon čišćenja senzora sustav ne radi kako bi trebao, preporučujemo da posjetite ovlaštenog HYUNDAI trgovca koji će pregledati sustav.

Pretpostavke smart rekuperacijskog sustava

Smart rekuperacijski sustav koji automatski nadzire regenerativnu silu kočenja tijekom kotrljanja tj. vožnje po inerciji bez davanja gasa ili kočenja je samo dodatak za udobnost vozača. Sustav ne može u potpunosti zaustaviti vozilo ni izbjeći sve moguće sudare.

- Upravljanje radom kočnica može biti nedovoljno u ovisnosti o brzini vozila ispred ako ono naglo zakoči, drugo vozilo se naglo ubaci ispred vas ili je strma nizbrdica.
- Uvijek vodite računa o uvjetima u prometu ispred vas i poduzmite potrebne korake kako biste spriječili nezgode koje se mogu dogoditi.

Opće pretpostavke

- Održavajte sigurnosni razmak u odnosu na vozilo ispred. Ako se ne održava potreban razmak, može se dogoditi ozbiljan sudar.
- Smart rekuperacijski sustav ne može detektirati zaustavljena vozila, pješake ili vozila koja vam dolaze u susret. Uvijek pazite na uvjete u prometu i budite pripralni na neočekivane situacije.
- Ako vozilo ispred vas često mijenja prometni trak, sustav može biti spor u odzivu ili reagirati na vozilo koje se zapravo nalazi u traku do vas. Uvijek pazite na uvjete u prometu i budite pripralni na neočekivane situacije.
- Ako je potrebno zaustavljanje, morate zakočiti. Održavajte potreban razmak.

- Vozač mora zakočiti kako bi usporio u ovim situacijama.
 - Prednji kraj 'gleda' uvis, jer je vozilo jako opterećeno straga.
 - Kad vozač zakreće upravljački obruč.
 - Kad vozilo ne prometuje sredinom svojeg prometnog traka.
 - Kad vozilo prometuje po prometnici koja je preuska ili prezavojita.
- Smart rekuperacijski sustav se može privremeno isključiti ako je izložen snažnim elektromagnetskim valovima.
- Ako vozilo uđe u jedrenje pred kamerama za nadzor brzine, sustav možda neće aktivirati kočnice kako bi udovoljio ograničenju brzine. Uvijek se pridržavajte prometnih propisa i ograničenja brzine.

Pretpostavke za prednje senzore

- Pazite da ne udarite područje senzora. Ako se senzor izbije iz ležišta možda neće raditi ispravno iako na LCD zaslonu neće pokazati nikakvu poruku upozorenja. U ovom slučaju preporučujemo da se obratite za pomoć ovlaštenom HYUNDAI trgovcu.
- Senzor/odbojnik uvijek moraju biti čisti od prljavština.
- Nemojte ugrađivati nikakve dodatke poput dodatnih nosača registarskih pločica ili naljepnica u područje senzora. Također, nemojte mijenjati odbojnik drugačijim. Sve to može utjecati na efikasnost senzora.
- Koristite samo originalni HYUNDAI poklopac senzora. Nemojte lakirati poklopac senzora.
- Za pranje vozila koristite samo meke krpe.
- Također, nemojte mlaz vode pod visokim tlakom usmjeravati izravno u senzor na odbojniku.

Pretpostavke za prepoznavanje vozila

- Prednji senzori mogu iznenada prepoznati vozilo ispred kad rekuperacijski sustav reagira polako ili vozilo prolazi kroz zavoj ili preko prijevoja. U tom slučaju će sustav jače zakočiti i usporiti vozilo.

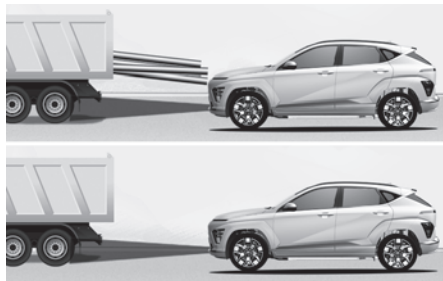

- Prednji senzori možda neće prepoznati vozilo ispred u istom traku u nekoj od ovih situacija.
 - Uska vozila poput motocikala ili bicikala.
 - Vozila koja su jako nagnuta u jednu stranu.
 - Vozila koja se kreću jako sporo ili naglo usporavaju.
 - Vozila s niskim stražnjim profilom poput praznih prikolica.
- Kad je vozilo ispred zaustavljeno, a ono ispred njega promijeni prometni trak, prednji senzori možda neće prepoznati zaustavljeno vozilo.

Pretpostavke u zavojima

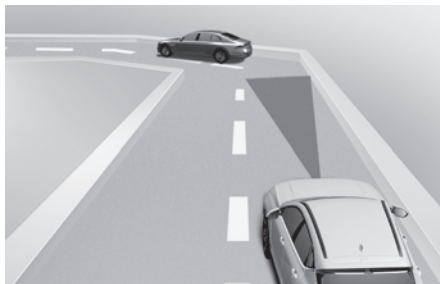

- Dok se vozilo kotrlja u zavojima, sustav možda neće zamijetiti vozilo ispred te će sustav smanjiti razinu regenerativnog kočenja što izaziva osjećaj kao da vozilo ubrzava.



- Brzina vozila može se smanjiti zbog drugog vozila i traku do vas. Dodajte gas i ubrzajte ako je potrebno. Provjerite uvjete na cesti kako bi se uvjerali da je korištenje Smart rekuperacijskog sustava sigurno i moguće. Vozač mora uvijek održavati sigurnu udaljenost dovoljnu za zaustavljanje i ako je potrebno s pomoću nožne kočnice smanjiti brzinu.
- Također, ako vozilo iznenada zamijeti drugo vozilo ispred, automatski će povećati razinu regenerativnog kočenja što će izazvati osjećaj kočenja.

Pretpostavke na nagibima



- Dok se vozilo kotrlja na nagibima, sustav možda neće zamijetiti vozilo ispred te će sustav smanjiti razinu regenerativnog kočenja što izaziva osjećaj kao da vozilo ubrzava.
- Također, ako vozilo iznenada zamijeti drugo vozilo ispred, automatski će povećati razinu regenerativnog kočenja što će izazvati osjećaj kočenja. Vozač mora uvijek održavati sigurnu udaljenost dovoljnu za zaustavljanje i ako je potrebno s pomoću nožne kočnice smanjiti brzinu.

Promjena traka



- Iako vozilo koje vozi u prometnom traku do vas skrene u vaš prometni trak, možda neće biti 'zapaženo' od senzora sustava dok ne uđe u područje prepoznavanja.
- Posebno ako se vozilo do vas naglo prestroji ispred vas veća je vjerojatnost da ga radar sustava neće prepoznati. Uvijek pažljivo vozite.

KOČNIČKI SUSTAV

Servo kočnice

Vaše vozilo je opremljeno servo kočnicama s automatskim samopodešavanjem tijekom normalnog korištenja.

U slučaju da servo pomoć za kočnice izgubi snagu zbog ugašenog servo motora (vozilo nije spremno za vožnju) ili nekog drugog razloga, još uvijek možete zaustaviti Vaše vozilo primjenom veće sile nego inače na papučici kočnice. Zaustavni put će, međutim, biti duži nego sa servo kočnicama.

Kad vozilo nije spremno za vožnju servo-motor ne radi, rezervna snaga kočnica djelomično je potrošena svaki put kad se papučica kočnice pritisne. Nemojte pumpati papučicu kočnice kad je prekinuta servo pomoć.

Ne pumpajte papučicu kočnice samo kad je došlo do prekida servo potpore.

Obavijest

- Kad se pritisne pedala kočnice u nekim vremenskim ili prometnim uvjetima može se čuti specifičan zvuk kočnica. To je normalno i ne predstavlja nikakav problem ili indikaciju neispravnosti.
- Ako vozite po prometnici koja je tretirana u svrhu otapanja poledice, može se dogoditi nenormalno trošenje kočnica ili guma. Kad je to sigurno, zakočite par puta da uklonite naslage sredstva za otapanje poledice s disko-va i obloga.



UPOZORENJE

- Nemojte voziti s nogom oslonjenom o papučicu kočnice. To će stvoriti abnormalno visoke temperature kočnica, prekomjerno trošenje kočionih obloga i pločica, te povećati zaustavni put.
- Kad vozite dugom ili strmom nizbrdicom, koristite papučice regenerativnog kočenja i izbjegavajte kontinuiranu upotrebu kočnica. Kontinuirana primjena kočnica će uzrokovati pregrijavanje kočnica i može dovesti do privremenog gubitka performansi kočenja.
- Mokre kočnice mogu smanjiti sposobnost vozila za sigurno usporavanje; vozilo također može vući u jednu stranu tijekom kočenja. Lagano pritisakanje kočnica će pokazati jesu li su pogođene na taj način. Uvijek testirajte kočnice na ovaj način nakon vožnje kroz duboku vodu. Za sušenje kočnica, lagano dodirnite papučicu kočnice dok održavate sigurnu brzinu sve dok se performanse kočnica ne vrate u normalu.

OPASKA

- Nemojte stalno pritiskati pedalu kočnice ako nije upaljen (READY) indikator. Možete isprazniti bateriju.
- Tijekom kočenja se može začuti zvuk i osjetiti lagano podrtavanje. To je normalna pojava.
- U ovim slučajevima može se začuti buka pumpe serva i mogu se pojaviti blage vibracije.
 - Kad je pedala naglo pritisnuta
 - Kad je pedala u kratkom vremenskom periodu uzastopce pritisnuta nekoliko puta
 - Ako se tijekom kočenja aktivira ABS sustav.

Indikator istrošenosti diskova kočnica

Kad su kočione pločice istrošene i potrebne su nove, čut ćete visoki zvuk upozorenja s Vaših prednjih ili stražnjih kočnica. Možda ćete čuti taj zvuk povremeno ili se možda javi kad god pritisnete papučicu kočnice.

OPASKA

Kako biste izbjegli skupe popravke kočnica, nemojte voziti s istrošenim kočionim pločicama.

i Obavijest

Uvijek zamijenite prednje ili stražnje kočione pločice u paru.

Električna parkirna kočnica (EPB)**Primjena parkirne kočnice**

Za primjenu električne parkirne kočnice (EPB):



1. Pritisnite papučicu kočnice.
2. Povucite EPB prekidač prema gore. Provjerite je li se upalilo svjetlo upozorenja.

EPB se može automatski aktivirati kad:

- je to zatraženo od drugih sistema u vozilu
- vozač isključi motor dok je uključen Auto Hold sustav.
- mjenjač je prebačen u položaj P (Park).

Kočenje u slučaju nužde

Ako se tijekom vožnje razvije neispravnost u sustavu kočnica, moguće je kočenje u nuždi povlačenjem i držanjem prekidača električne parkirne kočnice EPB. Kočenje je moguće samo dok se povlači prekidač. Zaustavni putevi su uz takvo kočenje dulji.

UPOZORENJE

Korištenje parkirne kočnice dok se vozilo kreće pri normalnim brzinama može uzrokovati nagli gubitak kontrole nad vozilom s FATALNIM posljedicama i oštećenje kočnica. Ako morate koristiti parkirnu kočnicu za zaustavljanje vozila, budite vrlo oprezni prilikom primjenjivanja kočnice.

Obavijest

Za vrijeme kočenja u slučaju nužde s pomoću EPB, indikator parkirne kočnice se pali kako bi pokazao da sustav radi.

OPASKA

Ako za vrijeme korištenja EPB u nuždi stalno primjećujete buku ili smrad paljevine, preporučujemo da sustav provjeri ovlaštteni HYUNDAI trgovac.

Otpuštanje parkirne kočnice

Za otpuštanje električne parkirne kočnice (EPB) pritisnite prekidač EPB-a uz ove preduvjete:

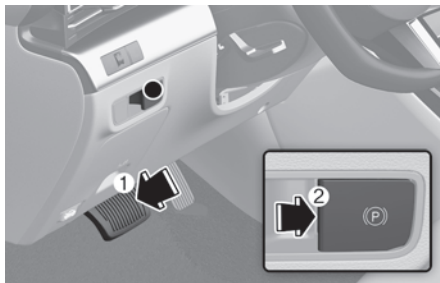

1. Start/Stop prekidač je u ON položaju.
2. Pritisnuta je pedala kočnice.

Provjerite da se ugasio svjetlo upozorenja EPB-a.

Za automatsko otpuštanje električne parkirne kočnice (EPB):

- Ručica mjenjača u P (parkiranje) ili u N (prazan hod)

S vozilom u modu spremnom za vožnju pritisnite papučicu kočnice i prebacite iz P (parkiranje) ili u R (hod unazad) ili D (vožnja). Zavežite vozačev sigurnosni pojas. Zatvorite vozačeva vrata, poklopac motora i vrata/poklopac prtljažnika.

i Obavijest

- Za Vašu sigurnost, možete primijeniti EPB iako je Start/Stop tipka u položaju OFF, no ne možete ju otpustiti.
- Za Vašu sigurnost, pritisnite papučicu kočnice i otpustite parkirnu kočnicu ručno s EPB prekidačem kad vozite nizbrdo ili kad vozite unazad.

OPASKA

- Ako je svjetlo upozorenja parkirne kočnice još uvijek upaljeno iako je EPB prekidač otpušten, preporučujemo da sustav provjeri ovlaštenu HYUNDAI trgovac.
- Nemojte voziti Vaše vozilo s primijenjenim EPB-om. To može uzrokovati pretjerano trošenje kočionih pločica i kočionih diskova.

Poruke upozorenja

Za otpuštanje EPB vežite sigurnosni pojas, zatvorite vrata i poklopce motora i prtljažnika

Ako pokušate krenuti pritiskanjem papučice gasa s primijenjenim EPB-om, ako vozačev sigurnosni pojas nije vezan i poklopac motora ili vrata/poklopac prtljažnika je otvoren, upozorenje će se oglasiti i poruka će se pojaviti.

! UPOZORENJE

- Kako biste spriječili slučajno pokretanje dok vozilo stoji i napuštate ga, nemojte koristiti samo mjenjač u položaju P umjesto parkirne kočnice. Postavite parkirnu kočnicu i uvjerite se da je ručica mjenjača sigurno postavljena u P (parkiranje).

Vozila koja nisu osigurana od pomicanja na ovaj način mogu se sama pomaknuti i izazvati nesreću ili ozljede.

- Nikada nemojte dopustiti osobama koje nisu upoznate s vozilom da diraju parkirnu kočnicu. Ako se parkirna kočnica slučajno otpusti, može doći do ozbiljnih ozljeda.
- Sva vozila bi uvijek trebala imati parkirnu kočnicu primijenjenu dok su parkirana kako bi se izbjeglo nepredviđeno pomicanje vozila koje može ozlijediti putnike ili pješake.

OPASKA

EPB se može pokvariti ako vozite s primijenjenim EPB-om. Obloga će se ubrzano trošiti i kočnice će se pregrijati. Isključite EPB prije kretanja i provjerite je li ugašen indikator uključenosti.

i Obavijest

- Klik zvuk može se čuti dok se aktivira ili otpušta EPB, ali ovi su uvjeti normalni i ukazuju da EPB pravilno funkcionira.
- Kad ostavljate ključ nekome tko nije upoznat s vozilom, vodite računa da njega/nju informirate kako radi EPB.

Indikator kvara EPB sustava

Ovo svjetlo upozorenja svijetli ako se Start/Stop tipka motora promijeni u položaj ON i gasi se za otprilike 3 sekunde ako sustav radi normalno.

Ako indikator kvara EPB sustava ostaje upaljen, upali se tijekom vožnje, ili se ne upali kad je Start/Stop prekidač ili Start/Stop tipka motora promijenjena u položaj ON, ovo ukazuje da se EPB možda pokvario.

Ako se ovo dogodi, preporučujemo da sustav provjeri ovlašteni HYUNDAI trgovac.

Indikator kvara EPB sustava može svijetliti kad se upali ESC indikator kao znak da ESC ne radi pravilno, ali to ne ukazuje i na kvar EPB sustava.

i Obavijest

- Svjetlo upozorenja EPB-a može svijetliti ako EPB prekidač ne radi normalno. Isključite vozilo i ponovno ga pokrenite nakon nekoliko minuta. Svjetlo upozorenja će se ugasi i EPB prekidač će raditi normalno. Međutim, ako je EPB svjetlo upozorenja još uvijek upaljeno, preporučujemo da sustav provjeri ovlašteni HYUNDAI trgovac.
- Ako svjetlo upozorenja parkirne kočnice ne svijetli ili trepće iako je EPB prekidač povučen prema gore, EPB nije primijenjen.
- Ako svjetlo upozorenja parkirne kočnice trepće kad je svjetlo upozorenja EPB-a upaljeno, pritisnite prekidač, zatim ga povucite prema gore. Još jedanput ga pritisnite nazad u početni položaj i povucite prema gore. Ako se svjetlo upozorenja EPB-a ne ugasi, preporučujemo da sustav provjeri ovlašteni HYUNDAI trgovac.

Svjetlo upozorenja parkirne kočnice



Provjerite ispravnost svjetla upozorenja parkirne kočnice prebacivanjem Start/Stop prekidača u položaj ON (READY je isključen).

Ovo se svjetlo pali kad je Start/Stop prekidač ili u START ili ON položaju.

Prije vožnje, provjerite je li parkirna kočnica otpuštena i svjetlo upozorenja isključeno.

Ako je svjetlo upozorenja parkirne kočnice ostalo uključeno nakon što je parkirna kočnica isključena, a vozilo je spremno za vožnju, možda postoji neispravnost u sustavu kočnica. Potrebna je hitna provjera sustava.

Ako je ikako moguće, suzdržite se od korištenja vozila odmah. Ako to nije moguće, budite iznimno oprezni i vozite samo dok ne dođete do sigurne lokacije.

Kad se električna parkirna kočnica (EPB) ne otpusti

Ako se EPB ne otpusti normalno, preporučujemo da kontaktirate ovlaštenog HYUNDAI trgovca, vučnom službom odvezete vozilo i provjerite sustav.

Auto Hold

Auto Hold zadržava vozilo u mirovanju iako papučica kočnice nije pritisnuta nakon što vozač u potpunosti zaustavi vozilo pritiskanjem papučice kočnice.

i Obavijest

Ako se vozilo iznova pokrene, posljednja postavka za Auto Hold je aktivna.

Uključivanje

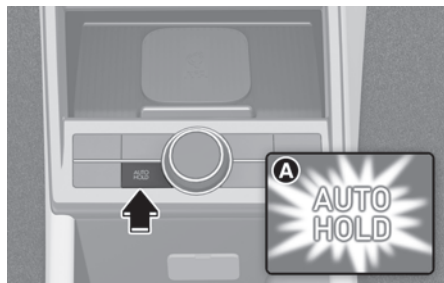

[A] Bijelo

1. S vozačevim vratima, poklopcem motora i vratima/poklopcem prtljažnika zatvorenima, zavežite vozačev sigurnosni pojas ili pritisnite papučicu kočnice i zatim pritisnite [Auto Hold] prekidač. Bijeli AUTO HOLD indikator će se upaliti i sustav će biti u položaju pripravnosti.
2. Kad vozilo zaustavite u potpunosti pritiskanjem papučice kočnice, AUTO HOLD indikator mijenja boju iz bijele u zelenu.
 - Vozilo će ostati u mirovanju čak i ako otpustite papučicu kočnice.
 - Ako je EPB aktivirana, Auto Hold će se otpustiti.

Otpuštanje:

Ako pritisnete papučicu gasa s ručicom mjenjača u D (vožnja) ili R (hod unazad), Auto Hold će se automatski otpustiti i vozilo će se pokrenuti. Indikator mijenja boju iz zelene u bijelu.

! UPOZORENJE

Kad se odvezete iz Auto Hold položaja pritiskanjem papučice gasa, uvijek provjerite okolno područje u blizini Vašeg vozila. Polako pritisnite papučicu gasa za ugađeno kretanje.

Poništavanje:

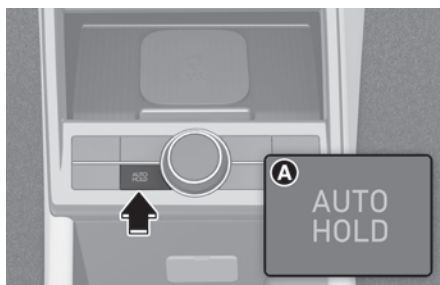

[A] Ugašeno svjetlo

1. Pritisnite pedalu kočnice.
2. Za poništavanje Auto Hold funkcije, pritisnite **AUTO HOLD** prekidač. Auto Hold indikator će se ugasisi.

! UPOZORENJE

Kako biste spriječili neočekivano i naglo pomicanje vozila, **UVIJEK** pritisnite pedalu kočnice kako biste isključili AUTO HOLD prije:

- Vožnje nizbrdo.
- Vožnje unazad.
- Parkiranja vozila.

Obavijest

Auto Hold ne radi kad:

- Ručica mjenjača je u P (parkiranje).
- EPB je uključena.
- Prtljažnik je otvoren.
- Vrata vozača ili poklopac motora su otvoreni.
- Za Vašu sigurnost, Auto Hold se automatski prebacuje u EPB u sljedećim slučajevima:
 - Vozačev sigurnosni pojas je odvezan i vozačka vrata su otvorena.
 - Poklopac motora je otvoren.
 - Vrata/poklopac prtljažnika je otvoren.
 - Vozilo je u mirovanju više od 10 minuta.
 - Vozilo je u mirovanju na strmom nagibu.
 - Vozilo se pomaknulo nekoliko puta.

U ovim slučajevima, pali se svjetlo upozorenja kočnice, AUTO HOLD indikator mijenja boju iz zelene u bijelu, upozorenje se oglašava i poruka će se pojaviti kao znak da je EPB automatski aktiviran. Prije nastavka vožnje, pritisnite papučicu kočnice, provjerite okolno područje u blizini Vašeg vozila i ručno otpustite parkirnu kočnicu EPB prekidačem.

OPASKA

Ako se upali žuto svjetlo AUTO HOLD indikatora, Auto Hold ne radi pravilno. Preporučujemo da kontaktirate ovlaštenog HYUNDAI trgovca.

OPASKA

Ako postoji kvar sustava prepoznavanja otvorenih vozačkih vrata, poklopca motora ili vrata/poklopca prtljažnika, Auto Hold možda neće raditi pravilno.

Preporučujemo da kontaktirate ovlaštenog HYUNDAI trgovca.

Poruke upozorenja

Parking brake automatically applied (Parkirna kočnica je automatski uključena)

Ako je EPB uključena dok je Auto Hold aktiviran, upozorenje će se oglasiti i poruka će se pojaviti.

“Turning Off AUTO HOLD! Press brake pedal /Turning off AUTO HOLD. Press brake pedal” (AUTO HOLD se isključuje, pritisnite pedalu kočnice)

Ako prelaz iz Auto Hold funkcije u EPB ne radi ispravno, oglasit će se upozorenje i pojaviti će se poruka.



OPREZ

Ako se pojavi ova poruka, Auto Hold i EPB možda neće raditi. Radi vlastite sigurnosti pritisnite pedalu kočnice.

Press brake pedal to deactivate AUTO HOLD (Pritisnite pedalu kočnice za deaktivaciju AUTO HOLD)

Ako niste pritisnuli pedalu kočnice kad ste isključili Auto Hold pritiskom na AUTO HOLD, oglasit će se upozorenje i pojaviti će se poruka.

Pritisnite AUTO HOLD prekidač dok pritisnete pedalu kočnice.

Čišćenje diskova

Funkcije čišćenja diskova treba aktivirati ako su kočnice bučne u radu prilikom kočenja ili ako disk zahrđa.

Dok je funkcija čišćenja diskova aktivna, regenerativno kočenje ne radi optimalno što može utjecati na doseg, tj. smanjiti ga.

Pritisnite i držite AUTO HOLD prekidač dulje od 3 sekunde.

- Čišćenje diskova počinje kad se na LCD zaslonu prikaže poruka '**Brake disc cleaning**'.
- Kočnice se kratkotrajno aktiviraju 10-ak puta uzastopce (ovisno o uvjetima vožnje). Dok je u tijeku čišćenje diskova učinak regenerativnih kočnica može biti smanjen. Ova funkcija smanjuje hrđu i buku tijekom kočenja.
- Čišćenje diskova se automatski isključuje nakon što je operacija odrađena. Moguće ju je isključiti i prije isključivanjem vozila ili držanjem AUTO HOLD prekidača dulje od 3 sekunde.

Sustav protiv blokiranja kotača (ABS)



UPOZORENJE

Sustav protiv blokiranja kotača (ABS) ili elektronički sustav kontrole stabilnosti (ESC) neće spriječiti nesreće uslijed nepravilnih ili opasnih vozačkih manevara. Iako je kontrola vozila poboljšana tijekom naglog kočenja, uvijek održavajte sigurnu udaljenost između Vas i predmeta ispred. Brzina vozila mora uvijek biti smanjena tijekom ekstremnih cestovnih uvjeta.

Zaustavni put vozila opremljenih s ABS ili ESC sustavima može biti dulji od onih bez tih sustava u sljedećim uvjetima na cesti.

Vozite Vaše vozilo manjom brzinom u sljedećim uvjetima:

- Neravne, makadamom ili snijegom prekrivene ceste.
- Kad su na gumama lanci za snijeg.
- Na cestama čija je površina ispucana ili prekrivena rupama ili ima različitu visinu površine.

Sigurnosne značajke ABS-om (ili ESC-om) opremljenih vozila nemojte testirati vožnjom pri visokim brzinama ili kroz zavoje. To može ugroziti Vašu sigurnost ili ostalih sudionika u prometu.

ABS kontinuirano prati brzinu kotača. Ako će kotači blokirati, ABS sustav učestalo modulira hidraulički tlak u kočnicama na kotačima te zadržava upravljivost tijekom naglih kočenja.

Korištenje ABS-a

Kako biste izvukli maksimalnu korist od Vašeg ABS-a u hitnoj situaciji, ne pokušavajte modulirati tlak kočnica i nemojte pumpati kočnice. Pritisnite papučicu kočnice što jače ili najjače što to situacija dozvoljava i dozvolite ABS sustavu da kontrolira silu kočenja koja se dovodi u kočnice.

Kad koristite kočnice u uvjetima koji bi mogli blokirati kotače, možete začuti tiktak zvuk iz kočnica, ili osjetiti vibracije u papučici kočnice. To je normalno i znači da je Vaš ABS sustav aktivan.

Čak i sa sustavom protiv blokiranja kotača, Vaše vozilo treba dovoljan zaustavni put. Uvijek održavajte sigurnu udaljenost od vozila ispred Vas.

Uvijek usporite prije zavoja. Sustav protiv blokiranja kotača ne može spriječiti nesreće koje su posljedica prevelike brzine. Prilagodite brzinu uvjetima na cesti.

Nikada nemojte voziti prebrzo za uvjete na cesti ili prebrzo ulaziti u zavoje. Sustav protiv blokiranja kotača (ABS) neće spriječiti nesreće. Prevelika brzina u zavojima, nagli manevri i akvaplaning na mokrim površinama mogu rezultirati ozbiljnim nesrećama. Samo siguran i oprezan vozač može spriječiti nesreće izbjegavajući manevre koji mogu dovesti do gubitka trakcije vozila. Čak i s ugrađenim ABS sustavom, uvijek pratite sve uobičajene mjere opreza za vožnju - uključujući brzinu prilagođenu uvjetima vožnje.

Na neravnim ili mekim cestovnim površinama, rad sustava protiv blokiranja kotača može dovesti do duljeg zaustavnog puta nego kod vozila opremljenih konvencionalnim sustavom kočenja.

Ako je svjetlo upozorenja ABS sustava (ABS) upaljeno i ostaje upaljeno, možda imate problem s ABS-om. U ovom slučaju, međutim, Vaše će obične kočnice raditi normalno.

Svjetlo upozorenja ABS sustava će svijetliti otprilike 3 sekunde nakon što je Start/Stop prekidač u ON. U tom periodu, ABS obavi autodijagnozu i svjetlo će se ugasi ako je sve normalno. Ako svjetlo ostaje upaljeno, možda imate problem s ABS-om. Preporučujemo da kontaktirate ovlaštenog HYUNDAI trgovca.



UPOZORENJE

Ako je svjetlo upozorenja ABS sustava (ABS) upaljeno i ostaje upaljeno, možda imate problem s ABS-om. U ovom slučaju, međutim, Vaše će obične kočnice raditi normalno. Kako biste smanjili rizik od ozljede uslijed kvara ABS-a, preporučujemo da kontaktirate ovlaštenog HYUNDAI trgovca.

OPASKA

Kad vozite po iznimno skliskoj podlozi, kao što je zaleđena cesta, a kontinuirano primjenjujete kočnice, ABS će biti stalno aktivan i svjetlo upozorenja ABS sustava (ABS) može se upaliti. Maknite Vaše vozilo na sigurno mjesto i isključite vozilo.

Ponovno pokrenite vozilo. Ako je svjetlo upozorenja ABS-a ugašeno, ABS sustav radi normalno. U suprotnom, možda imate problem s ABS-om. Preporučujemo da kontaktirate ovlaštenog HYUNDAI trgovca.



Obavijest

Kad pokrećete vozilo kablovima zbog ispražnjenog akumulatora svjetlo upozorenja ABS-a (ABS) možda se uključi u isto vrijeme. To se događa zbog niskog napona akumulatora. To ne znači da je Vaš ABS pokvaren.

Napunite akumulator prije vožnje.

Elektronička kontrola stabilnosti (ESC)



Elektronička kontrola stabilnosti (ESC) je sustav koji pomaže stabilizirati vozilo u zavojima.

ESC provjerava kamo upravljate i kamo vozilo zapravo ide. Selektivnim kočenjem pojedinačnih kotača vozila i upravljanjem radom motora ESC pomaže vozaču u održavanju vozila na željenoj putanji.



UPOZORENJE

Nikada nemojte voziti prebrzo za uvjete na cesti ili prebrzo ulaziti u zavoje. Elektronička kontrola stabilnosti (ESC) neće spriječiti nesreće. Prevelika brzina u zavojima, nagli manevri i akvaplaning na mokrim površinama mogu rezultirati ozbiljnim nesrećama.

Rad ESC sustava

Uvjeti uključenog ESC sustava

Kad je Start/Stop prekidač u ON, svjetla ESC i ESC OFF indikatora svijetle otprilike 3 sekunde, zatim je ESC uključen.

Kad radi



Kad ESC radi, svjetlo ESC indikatora trepće.

- Kad elektronička kontrola stabilnosti pravilno radi, možete osjetiti lagano pulsiranje u vozilu. Ovo je samo utjecaj kontrole kočnica i ne ukazuje na nešto neuobičajeno.
- Ako se ESC aktivira, motor se možda neće odazvati na pritisak pedale gasa na isti način kako to inače čini.

ESC sustav isključen



Stanje ESC OFF

Ovaj automobil ima 2 vrste ESC OFF stanja.

- ESC OFF stanje 1

Za poništavanje rada ESC sustava, pritisnite ESC OFF prekidač kratko (svjetlo ESC OFF indikatora svijetli i poruka se javlja "Traction Control disabled"). U ovom stanju, funkcija kontrole motora ne radi. To znači da funkcija kontrole trakcije ne radi. Radi samo funkcija kontrole kočnica.

- ESC OFF stanje 2

Za poništavanje rada ESC sustava, pritisnite ESC OFF prekidač više od 3 sekunde. Svjetlo ESC OFF indikatora svijetli i oglašava se ESC OFF zvuk upozorenja. U ovom stanju, funkcije kontrole motora i kontrole kočnica ne rade. To znači da funkcija kontrole stabilnosti automobila više ne radi.

Ako se Start/Stop prekidač prebaci u status OFF kad je ESC isključen, ESC ostaje isključen. Nakon ponovnog pokretanja vozila, ESC će se automatski ponovno uključiti.

Indikatori ESC sustava

- ESC indikator (treptće)



- ESC OFF indikator (upaljen)



Kad se Start/Stop prekidač okrene u položaj ON, svjetlo indikatora svijetli, zatim se isključuje ako ESC sustav radi normalno.

Svjetlo ESC indikatora treptće kad god ESC radi ili svijetli kad ESC ne uspijeva raditi. Ako svjetlo ostaje upaljeno preporučujemo da kontaktirate ovlaštenog HYUNDAI trgovca.

Svjetlo ESC OFF indikatora se pali kad je ESC isključen prekidačem.



UPOZORENJE

Ako indikator ESC-a treptće, to je znak da je sustav aktivan:

- Vozite polako i NEMOJTE pokušavati ubrzavati.
- NIKAD ne isključujte ESC dok indikator ESC-a treptće, jer riskirate gubitak nadzora nad vozilom i mogućnost nesreće.

OPASKA

Vožnja s gumama ili kotačima različitih dimenzija može uzrokovati kvar ESC sustava. Kad mijenjate gume, vodite računa da su istih dimenzija kao Vaše originalne gume. Nikad nemojte voziti na gumama različitih dimenzija.

Korištenje u ESC OFF stanju**U vožnji**

ESC bi trebao biti uključen tijekom svakodnevnih vožnje kad god je moguće.

Za isključivanje ESC-a tijekom vožnje, pritisnite ESC OFF prekidač tijekom vožnje na ravnoj cestovnoj površini.

OPASKA

Kako biste spriječili nastanak štete na sustavu transmisije:

- Nemojte dopustiti kotačima da se pretjerano vrte u mjestu dok svijetle indikatori ESC-a, ABS-a i parkirne kočnice. Možebitno nastalu štetu jamstvo neće pokrivati. Smanjite snagu motora i ne vrtite pretjerano kotače.
- Kad vozilo radi na dinamometru, pobrinite se da je ESC isključen (svjetlo ESC OFF svijetli). Ako ESC ostane uključen, može spriječiti povećanje brzine vozila i rezultirati netočnom dijagnozom.

i Obavijest

Isključivanje ESC sustava nema utjecaja na ABS ili na rad kočionog sustava.

Upravljanje stabilnošću vozila (VSM)

Ovaj sustav pruža dodatna poboljšanja za stabilnost vozila i reakcije upravljanja kad se vozilo kreće na skliskoj cesti ili vozilo prepoznaje promjene u koeficijentu trenja između desnih kotača i lijevih kotača kod kočenja.

**UPOZORENJE**

Vodite računa o ovim pretpostavkama za rad VSM sustava:

- Sustav elektroničke kontrole stabilnosti je samo pomoć u vožnji; koristite mjere opreza za sigurnu vožnju usporavanjem u zavojima i na snijegom ili ledom prekrivenim cestama.
- Vozite polako i nemojte pokušavati ubrzati kad svjetlo VSM indikatora trepće ili kad je površina ceste skliska, jer to može izazvati tešku prometnu nesreću.

Rad VSM sustava**VSM je aktivan**

Kad upravljanje stabilnosti vozila radi pravilno, možete osjetiti lagano pulsiranje u vozilu. Ovo je samo utjecaj kontrole kočnica i nadzora nad gasom i ne ukazuje na nešto neuobičajeno.

**Obavijest**

VSM ne radi kad:

- Vozite na nagnutoj cesti, poput uspona ili padine.
- Vozite unazad.
- Svjetlo ESC OFF indikatora ostaje upaljeno na instrumentnoj ploči.
- Svjetlo EPS (elektronički servo upravljač) indikatora (⊖!) ostaje upaljeno na instrumentnoj ploči.

Uvjeti isključenja VSM sustava

Za isključivanje VSM sustava, pritisnite ESC OFF prekidač. ESC OFF indikator (OFF) će se uključiti.

Za uključivanje VSM sustava, ponovno ESC OFF prekidač. ESC OFF indikator će se isključiti.

UPOZORENJE

VSM se može deaktivirati iako Vi ne poništite rad VSM-a pritiskanjem ESC OFF prekidača. To ukazuje na kvar otkriven negdje u EPS (elektronički servo upravljač) sustavu ili VSM sustavu. Ako svjetlo ESC indikatora (OFF) ili svjetlo upozorenja EPS sustava (OFF) ostaje upaljeno, preporučujemo da sustav provjeri ovlašteni HYUNDAI trgovac.

OPASKA

Vožnja s gumama ili kotačima različitih dimenzija može uzrokovati kvar ESC sustava. Kad mijenjate gume, vodite računa da su istih dimenzija kao Vaše originalne gume. Nikad nemojte voziti na gumama različitih dimenzija.

Kontrola pomoći na uzbrdici (HAC)

Vozilo ima tendenciju klizanja unazad na strmoj padini prije kretanja nakon zauzavljanja. Kontrola pomoći na uzbrdici (HAC) sprečava klizanje vozila unazad tako da automatski upravlja kočnicama oko 5 sekundi. Kočnice se otpuštaju kad je papučica gasa pritisnuta ili nakon otprilike 5 sekundi.

UPOZORENJE

- HAC se aktivira na samo 2 sekunde (maksimalno 5 sekundi ako se lagano pritisne gas), stoga kad vozilo kreće uvijek pritisnite papučicu gasa.
- HAC ne radi kada je ručica mjenjača u položaju P (parkiranje) ili N (prazan hod).
- HAC se aktivira čak i kad je ESC isključen, ali se ne aktivira ako je ESC pokvaren.

Signal zaustavljanja u nuždi (ESS)

Sustav signala zaustavljanja u nuždi upozorava vozača iza vas trepćući kočionim svjetlima kad vozilo brzo i naglo zakoči.

Rad ESS-a

Sustav se aktivira kad:

- Vozilo se naglo zaustavi (brzina vozila je viša od 55 km/h i usporavanje vozila prelazi 7 m/s²).
- ABS se aktivira tijekom kočenja pri brzini višoj od 55 km/h.

ESS off

Treptanje kočionih svjetala prestaje i umjesto toga, automatski se pale svjetla za nuždu.

- Kad brzina vozila padne ispod 40 km/h
- ABS se deaktivira
- Situacija naglog zaustavljanja je gotova.

Svjetla za nuždu će se ugasiti :

- Nakon što je vozilo neko vrijeme voženo pri niskim brzinama.
- Možete ih isključiti ručno pritiskanjem prekidača svjetala u nuždi.



OPREZ

Sustav signala zaustavljanja u nuždi neće raditi, ako su svi žmigavci već uključeni.

Sustav izbjegavanja višestrukog sudara (MCB)

Sustav izbjegavanja višestrukog sudara (Multi Collision Brake, MCB) nadzire kočnice automatski u slučaju sudara u kojem se aktivirao zračni jastuk kako bi smanjio rizik dodatnih nezgoda koje se mogu dogoditi.

Rad sustava

- Od trenutka aktivacije zračnih jastuka, MCB sustav nadzire sile pritiska na pedale kočnice i gasa određeni vremenski period. Sustav se uključuje kad su ispunjeni ovi preduvjeti:
 - Brzina kretanja vozila je u trenutku udarca manja od 180 km/h.
 - Pedale kočnice i gasa su jedva pritisnute.
- Kad vozač nagazi pedalu kočnice određenom silom, dok je MCB sustav aktivan, sila kočenja preuzima prioritet nad MCB sustavom, no, ako vozač makne nogu se pedale kočnice, MCB sustav nastavlja automatski kočiti punom snagom.

Isključenje sustava

MCB sustav je isključen u ovim situacijama:

- Pedala gasa je pritisnuta preko određene granice.
- Vozilo je stalo.
- ESC sustav ili elektronički uređaji su zakazali.
- U situaciji kad sustav ne može raditi normalno.
- Deset sekundi je proteklo otkako je MCB sustav preuzeo nadzor nad kočnicama.



UPOZORENJE

- MCB sustav smanjuje brzinu vozila nakon sudara i smanjuje rizik od naknadnog sudara, ali ne sprječava naknadni sudar. Možda ćete moći izbjeći ostatak na mjestu sudara pritiskanjem pedale gasa.
 - Nakon što je vozilo zaustavljeno intervencijom MCB sustava, sustav više ne nadzire kočnice. U ovisnosti o situaciji, vozač treba pritisnuti kočnicu ili gas kako bi spriječio naknadni sudar.
-

Pomoć pri kočenju (BAS)

Sustav pomoći pri kočenju (Brake Assistant System, BAS) daje dodatni tlak kočničkom sustavu, ako je pedala kratkotrajno, ali jako pritisnuta u situaciji kad je potrebno naglo kočenje.

BAS sustav smanjuje vrijeme koje je potrebno da ABS reagira i tako smanjuje zaustavni put pružajući dodatni tlak u sustavu do granica aktivacije ABS-a.

Rad BAS-a

- Brzina vozila je viša od 30 km/h i ABS se nije aktivirao.
- Pedala kočnice je pritisnuta iznad određene granice.
- Prianjanje za cestu je iznad određene razine.

BAS off (isključen)

- Brzina vozila je niža od 10 km/h.
- Pedala kočnice je pritisnuta iznad određene granice.
- Prianjanje za cestu je ispod određene razine.



UPOZORENJE

Sustav se možda neće aktivirati u ovisnosti o navikama vozača, snazi kojom je pritisnuta pedala kočnice i stanju podloga kolnika.

Dobre navike kočenja



UPOZORENJE

Kad god napuštate ili parkirate Vaše vozilo, uvijek postavite parkirnu kočnicu koliko je moguće i ručicu mjenjača uvijek stavite u položaj P (parkiranje). Ako parkirna kočnica nije potpuno uključena, vozilo se može nepredviđeno pomaknuti i ozlijediti Vas i druge. Sva vozila bi uvijek trebala imati parkirnu kočnicu primijenjenu dok su parkirana kako bi se izbjeglo nepredviđeno pomicanje vozila koje može ozlijediti putnike ili pješake.

Vožnja kroz vodu može smočiti kočnice. Kočnice se također mogu smočiti tijekom pranja vozila. Mokre kočnice mogu biti opasne! Vaše vozilo se neće zaustaviti jednakom brzinom kad su kočnice mokre. Vozilo s mokrim kočnicama može vući u jednu stranu.

Kako biste osušili kočnice, kočite lagano dok se učinak kočenja ne vrati u normalu, pazeći da držite vozilo pod kontrolom cijelo vrijeme. Ako se učinak kočenja ne vrati u normalu, stanite čim je to sigurno učiniti i preporučujemo da nazovete ovlaštenog HYUNDAI trgovca.

Nemojte se kotrljati nizbrdo u praznom hodu. To je izrazito opasno. Vozilo uvijek držite u brzini, koristite kočnice za usporavanje, zatim prebacite u niži stupanj prijenosa tako da vam kočenje motora pomogne održati sigurnu brzinu.

NEMOJTE voziti s nogom oslonjenom o papučicu kočnice. Držanje noge oslonjene o papučicu kočnice tijekom vožnje može biti opasno jer može rezultirati pregrijavanjem kočnica i gubitkom učinkovitosti. Također povećava trošenje dijelova kočnica.

Ako se guma probuši tijekom vožnje, lagano primijenite kočnice i zadržavajte vozilo usmjereno ravno dok usporavate. Kad se krećete dovoljno sporo da je sigurno da to učinite, skrenite s ceste i zaustavite se na sigurnom mjestu.

Držite nogu čvrsto na kočnici kako biste spriječili vozilo da nakon zaustavljanja krene naprijed.

Sustav kontrole modova vožnje

 ako je u opremi

Drive mod



Mod vožnje može se odabrati prema vozačevoj želji ili cestovnim uvjetima.

Sustav se vraća u NORMAL mod nakon što je START/STOP tipka motora isključena i uključena.



Obavijest

Ako postoji neki problem s instrument pločom, mod vožnje će biti NORMAL i neće ga biti moguće promijeniti u SPORT.

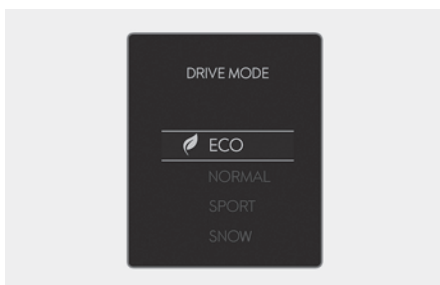

Mod se mijenja kad god je DRIVE MODE prekidač zakrenut ulijevo/udesno.

- ECO ↔ NORMAL ↔ SPORT ↔ SNOW

Drive mode značajke

NORMAL mod

Normal mod je namijenjen vožnji po prometnicama, gradovima i autocestama.

Kad je NORMAL mod odabran, ne prikazuje se na instrument ploči.

ECO mod

ECO mod pomaže smanjenju potrošnje energije upravljanjem nekim radnim parametrima sustava motora i mjenjača.

Potrošnja energije tj. doseg ovisi o vozačevim vozačkim navikama i stanju ceste.

- Kad je DRIVE MODE prekidač pritisnut i ECO mod je odabran, ECO indikator će svijetliti kao znak da ECO radi.
- Kad je ECO mode aktiviran:
 - Ubrzavanje može biti donekle oslabljeno iako papučicu gasa pritisnete do kraja.
 - Performanse klimatizacije mogu biti ograničene.

Iznad opisane situacije su normalni uvjeti kad je ECO sustav aktiviran za poboljšanje energetske efikasnosti vozila.

SPORT mod

SPORT mod se usredotočuje na dinamičnu vožnju automatskim prilagođavanjem sustava upravljača, motora i mjenjača.

U SPORT modu vožnje, potrošnja energije može porasti.

- Kad je DRIVE MODE prekidač pritisnut i SPORT mod je odabran, SPORT indikator će svijetliti.
- Nakon svakog restarta vozila mod vožnje se vraća u NORMAL mod. Ako želite koristiti SPORT mod, uključite ga iznova.

SNOW mod

SNOW mod pruža sigurnu vožnju po prometnicama prekrivenim snijegom. Pritisnite i držite drive mod prekidač kako biste odabralo SNOW mod.

- Sustav se vraća u NORMAL mod nakon što je START/STOP tipka motora isključena i uključena.

Karakteristike modova

Karakteristika svakog sustava se razlikuje u ovisnosti o odabranom modu.

Drive mode	SNOW	NORMAL	ECO	SPORT
Značajka	Naglasak na trakciju po snijegu	Normalna vožnja	Minimalan utrošak energije	Sportska vožnja
Prekidač za aktivaciju	Okrenite lijevo ili desno			
Indikator na instrument ploči	SNOW	-	ECO	SPORT
Kontrole klima uređaja*1	NORMAL	NORMAL	ECO(ECO/NORMAL)	NORMAL
Razina regenerativnog kočenja	0~1	0~3		

*1: Moguće je podesiti uvjete vožnje za svaki mod ponaosob u postavkama infotainment sustava: **Drive mode > ECO mode climate control**

Obavijest

Infotainment sustav se može promijeniti nakon ažuriranja softvera. Za više informacija pogledajte poseban infotainment priručnik isporučen uz vozilo.

AKTIVNA ZAKLOPKA



Sustav aktivne zaklopke upravlja radom zaklopke u donjem dijelu odbojnika kako bi se omogućilo hlađenje koliko je potrebno i smanjio otpor zraka.

Obavijest

Sustav aktivne zaklopke se može aktivirati neovisno o stanju vozila (parkiran, u vožnji, za vrijeme punjenja itd.)

Neispravnost

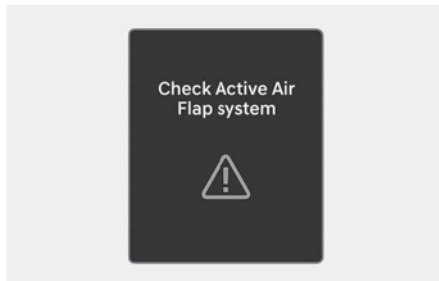

Sustav aktivne zaklopke možda neće raditi kako bi trebao ako se aktivna zaklopka djelomično otvori zbog vanjskih utjecaja ili bude zaprljana snijegom, kišom i sl.

Ako se na zaslonu pojavi poruka “**Check Active Air Flap System**”, zaustavite vozilo na sigurnom mjestu i provjerite status aktivne zaklopke.

Pokrenite vozilo nakon čišćenja zaklopke od stranih tvari i proteka vremena od min. 10 minuta. Ako poruka i dalje ostane aktivna na zaslonu, preporučujemo da posjetite ovlaštenog HYUNDAI trgovca.

OPREZ

- Bez obzira na poruku, ako obje zaklopke nisu u istom položaju, zaustavite vozilo na 10 minuta te nakon ponovnog pokretanja provjerite zaklopke.
- Zaklopke pomiče motor. Nemojte na silu pomicati zaklopke. To može izazvati kvar.

AKTIVNE ZVUČNE ZNAČAJKE ako je u opremi

- Aktivne zvučne značajke osiguravaju razne virtualne zvukove vožnje koji se razlikuju u ovisnosti o modu vožnje, brzini vozila i pritisku na pedalu gasa.
- Za podešavanje glasnoće aktivnih zvučnih značajki u infotainment sustavu odaberite **SETUP: Sound > Active sound design**, ili **Vehicle > Active sound design**.
- Bilo koja neodobrena promjena pojačala ili zvučnika može izazvati kvar sustava aktivnih zvučnih značajki.

POSEBNI UVJETI VOŽNJE

Opasni uvjeti vožnje

Kad naidete na opasne uvjete vožnje, kao što su voda, snijeg, led, blato, pijesak i slične opasnosti, slijedite ove savjete:

- Vozite pažljivo i računajte s duljim zadržanim putem.
- Izbjegavajte nagle pokrete upravljačem ili naglo kočenje.
- Ako ste zapeli u snijegu, blatu ili pijesku, polako ubrzavajte kako bi se izbjegla vrtnja pogonskih kotača.
- Postavite pijesak, krupnu sol, lance za snijeg ili druge neklizajuće materijale ispod pogonskih kotača za ostvarivanje trakcije kad zapnete u ledu, snijegu ili blatu.



UPOZORENJE

Iznenadna promjena brzine guma može izazvati proklizavanje guma. Budite oprezni kad vozite na skliskim površinama.

Njihanje vozila

Ako je potrebno njihati vozilo kako biste ga izvukli iz snijega, pijeska ili blata, najprije okrenite upravljač udesno i ulijevo kako biste očistili područje oko prednjih kotača. Zatim, prebacujte nazad i naprijed između D (vožnja) i položaja R (hod unazad).

Nemojte tjerati motor u visoke okretaje i kotači neka proklizavaju što je manje moguće.

Kako bi se spriječilo pretjerano trošenje redukcijskog mjenjača, pričekajte da se kotače zaustave prije promjene stupnja prijenosa. Dok mijenjate rad mjenjača, nemojte pritisnuti pedal na gasa.

Ako se ni nakon nekoliko pokušaja niste uspjeli izvući, neka vozilo izvuče vučna služba kako biste izbjegli pregrijavanje i moguće oštećenje mjenjača.



UPOZORENJE

- ESC sustav treba isključiti prije njihanja vozila. Ako se Vaše vozilo zaglavi u snijegu, blatu, pijesku, itd., možete ga pokušati osloboditi njihanjem naprijed i nazad. Nemojte pokušavati ovu proceduru ako su ljudi ili predmeti negdje u blizini. Tijekom njihanja vozilo se može iznenada pomaknuti naprijed ili nazad budući da više nije zaglavljeno, uzrokujući ozljede ili štetu ljudima i predmetima u blizini.
- Dulje njihanje može izazvati pregrijavanje, oštećenje ili otkazivanje mjenjača i oštećenje guma.
- Nemojte proklizavati kotače, osobito pri brzinama višima od 56 km/h. Proklizavanje kotača pri velikim brzinama dok vozilo stoji može uzrokovati pregrijavanje guma što može rezultirati oštećenjem guma koje može ozlijediti prolaznike.
- Ako se ni nakon nekoliko pokušaja niste uspjeli izvući, neka vozilo izvuče vučna služba kako biste izbjegli pregrijavanje vozila i moguće oštećenje redukcijskog mjenjača. Pogledajte 'Vuča' u poglavlju 8. ovog priručnika.

Uglađena vožnja zavojima

Izbjegavajte kočenje ili mijenjanje stupnjeva prijenosa u zavojima, osobito kad su ceste mokre. U idealnom slučaju, zavoj uvijek treba prolaziti uz blago ubrzanje. Ako slijedite ove savjete, trošenje guma će biti minimalno.

Vožnja noću

Noćna vožnja predstavlja više opasnosti od vožnje po dnevnom svjetlu. Evo nekoliko važnih savjeta za zapamtiti:

- Usporite i održavajte veću udaljenost između vas i drugih vozila, jer vidljivost može biti otežana noću, osobito u područjima gdje nema ulične rasvjete.
- Podesite retrovizore kako biste smanjili odsjaj prednjih svjetala drugih vozača.
- Održavajte Vaša prednja svjetla čisti i pravilno ih usmjerite na vozila koja nisu opremljena funkcijom automatskog usmjerenja prednjih svjetala. Prljava ili nepravilno usmjerena prednja svjetla će otežati vidljivost noću.
- Izbjegavajte gledanje izravno u prednja svjetla nadolazećih vozila. Možete biti privremeno oslijepljeni i trebat će nekoliko sekundi da Vam se oči ponovno prilagode na mrak.

Vožnja po kiši

Kiša i mokre ceste mogu vožnju učiniti opasnom, posebno ako niste pripremljeni na sklizak kolnik. Evo nekoliko naputaka za razmatranje tijekom vožnje po kiši:

- Jaka kiša će pogoršati vidljivost i povećati zaustavni put potreban za zaustavljanje Vašeg vozila, stoga usporite.
- Održavajte metlice brisača vjetrobrana u dobrom stanju. Zamijenite ih kad pokažu znakove trošenja ili ostavljaju mjesta neobrisana na vjetrobranskom staklu.
- Ako Vaše gume nisu u dobrom stanju, zaustavljanje na mokrom kolniku može dovesti do proklizavanja i moguće nesreće. Uvjerite se da su Vaše gume u dobrom stanju. Pogledajte 'Profil guma' u poglavlju 9. ovog priručnika.
- Upalite svjetla kako bi bili vidljivi drugima.
- Prebrza vožnja kroz lokve može utjecati na Vaše kočnice. Ako morate voziti kroz lokve, pokušajte voziti sporo.
- Ako vam se čini da ste smočili kočnice, lagano ih primijenite tijekom vožnje dok se ne vrati normalna funkcija kočenja.

Akvaplaning

Ako je cesta jako mokra i na njoj stoji voda, a vi vozite dovoljno brzo, vaše vozilo će imati smanjen ili nikakav dodir s podlogom, jer su gume zaplivala na vodi ispod nje. U tom trenutku vi više nemate nikakav nadzor nad vozilom. Najbolji savjet je da USPORITE kad je cesta mokra.

Rizik od akvaplaninga se povećava kako se dubina profila smanjuje. Proučite 'Profil guma' u poglavlju 9. ovog priručnika.

Vožnja u poplavljenim područjima

Izbjegavajte vožnju kroz poplavljena područja osim ako ste sigurni da voda nije viša od dna naplatka. Kroz bilo kakvu vodu vozite polako. Dopustite adekvatni zaustavni put, jer performanse kočnica mogu biti smanjene.

Nakon vožnje kroz vodu, osušite kočnice lagano ih primjenjujući nekoliko puta dok se vozilo kreće polako.

Vožnja autocestom

Gume

Prilagodite tlak guma prema specifikacijama. Nizak tlak guma će rezultirati pregrijavanjem ili mogućim oštećenjem guma.

Izbjegavajte korištenje istrošenih ili oštećenih guma koje mogu rezultirati smanjenom trakcijom i otkazivanjem guma ili produljenim zaustavnim putem.

Obavijest

Nikada ne napuhavajte gume iznad maksimalnog tlaka propisanog za Vaše gume.

Rashladna tekućina i visokonaponske baterije

Vožnja visokim brzinama po autocesti troši velike količine energije i manje je efikasna od vožnje umjerenim brzinama. Održavajte umjerene brzine kako biste smanjili potrošnju energije i povećali doseg na autocestama.

Nemojte zaboraviti provjeriti i rashladnu tekućinu i napunjenost visokonaponskih baterija prije vožnje.

SMANJENJE OPASNOSTI OD PREVRTANJA

Ovo je višenamjensko vozilo (SUV – Sports Utility Vehicle). SUV vozila se ističu većim odstojanjem od tla i užim tragom kotača kako bi bili sposobni za korištenje u raznim cestovnim situacijama. Njihove specifične karakteristike znače da imaju i povišeno težište u odnosu na uobičajene automobile. Prednost većeg odstojanja od tla je bolja preglednost ceste, što omogućuje predviđanje problema. Nisu osmišljeni za vožnju zavojima pri istim brzinama kao uobičajena putnička vozila. Zbog tog rizika, preporučujemo se da se vozač i svi putnici vežu sigurnosnim pojasevima. U slučaju prevrtanja, puno je veća vjerojatnost stradanja za osobu koja nije vezana u odnosu na osobu koja je vezana. Postoje koraci koje vozač može poduzeti kako bi smanjio rizik od prevrtanja. Ako je ikako moguće, treba izbjegavati oštra skretanja i nagle manevre, na krovu ne bi trebalo prevoziti težak teret i nikada nemojte modificirati Vaše vozilo ni na koji način.

UPOZORENJE

Kao i kod drugih SUV vozila, nepridržavanje ovih uputa može dovesti do gubitka kontrole, nesreće ili prevrtanja vozila.

- SUV vozila imaju znatno veću sklonost prevrtanju od ostalih vrsta vozila.
- Specifične konstrukcijske karakteristike (veće odstojanje od tla, uža trag kotača, itd.) daju ovom vozilu više težište od uobičajenih vozila.
- SUV nije osmišljen za vožnju zavojima pri istim brzinama koje postižu uobičajena vozila.
- Izbjegavajte oštra skretanja ili nagle manevre.
- Nemojte na krovu prevoziti težak teret.
- Nemojte modificirati vozilo na bilo koji način, a posebno ne tako da podignete težište.

UPOZORENJE

- U slučaju prevrtanja, puno je veća vjerojatnost stradanja za osobu koja nije vezana u odnosu na osobu koja je vezana. Vodite računa da su svi u vozilu pravilno vezani.

VOŽNJA ZIMI

Snježni ili ledeni uvjeti

Kako biste vozili u dubokom snijegu, možda će biti potrebno koristiti zimske gume ili na Vaše gume montirati lance za snijeg. Ako su zimske gume potrebne, potrebno je odabrati gume ekvivalentne veličine i vrste originalnim gumama vozila. Inače, sigurnost i upravljivost Vašeg vozila mogu biti ugroženi. Osim toga, brza vožnja, naglo ubrzavanje, iznenadno kočenje i nagla skretanja su potencijalno vrlo opasne radnje.

Tijekom smanjenja brzine, koristite regenerativno kočenje motorom što je više moguće. Za vrijeme usporavanje koristite papučicu iza upravljača (lijeva) kako biste povećali razinu regenerativnog kočenja do razine 3 (upravljač može otežati). Nagla kočenja na snježnoj ili zaleđenoj cesti mogu dovesti do proklizavanja. Morate održavati sigurnu udaljenost između Vašeg i vozila ispred. Također, nježno kočite. Važno je zamijetiti da će lanci na gumama poboljšati trakciju, no neće spriječiti bočna proklizavanja.

Uvijek imajte u vozilu opremu za iznenadne situacije. To uključuje lance za snijeg, trake ili lance za vuču, svjetiljku, strugalicu za staklo, kablove za posudbu struje itd...

Zimske gume

UPOZORENJE

Zimske gume trebaju biti jednake po veličini i vrsti kao standardne gume vozila. Inače, sigurnost i upravljivost Vašeg vozila mogu biti narušeni.

Preporučuje se korištenje zimskih guma kad je temperatura kolnika niža od 7°C.

Ako montirate zimske gume na Vašem vozilu, pobrinite se da koristite gume iste veličine i raspona nosivosti kao originalne gume. Stavite zimske gume na sva četiri kotača za uravnoteženje upravljivosti Vašeg vozila u svim vremenskim uvjetima. Imajte na umu da trakcija sa zimskim gumama na suhoj cesti može biti manja nego sa standardnim gumama Vašeg vozila. Čak i kad su ceste čiste, trebate voziti oprezno. Provjerite s dobavljačem guma maksimalnu preporučenu brzinu.

Obavijest

Nemojte instalirati čavlerice jer one kod nas nisu dopuštene.

Lanci za snijeg



S obzirom na to da su bočne stijenke radijalnih guma tanje od drugih vrsta guma, gume mogu biti oštećene montažom nekih vrsta lanaca za snijeg na njih. Stoga, preporučuje se uporaba zimskih guma umjesto lanaca za snijeg.

Nemojte montirati lance za gume na vozila opremljena aluminijskim kotačima; lanci za snijeg mogu oštetiti kotače. Ako morate koristiti lance za snijeg, upotrijebite žičani tip lanaca debljine manje od 12 mm.

Šteta na Vašem vozilu uzrokovana nepravilnom uporabom lanaca za snijeg nije pokrivena jamstvom proizvođača Vašeg vozila.

UPOZORENJE

- Korištenje lanaca može narušiti upravljivost vozila.
- Nemojte prekoračiti 30 km/h ili preporučenu brzinu proizvođača lanaca, ovisno o tome što je niže.
- Vozite pažljivo i izbjegavajte neravnine, rupe, oštre zavoje, i druge opasnosti na cesti, koje mogu uzrokovati poskakivanje vozila.
- Izbjegavajte nagla skretanja ili kočenja blokiranim kotačima.

Obavijest

- Nemojte instalirati čavlerice jer one kod nas nisu dopuštene.

Montaža lanaca

Kad montirate lance za snijeg, slijedite upute proizvođača i pričvrstite ih što je više moguće. Vozite polako (nemojte voziti brže od 30 km/h) s montiranim lancima. Ako čujete da lanci dodiruju karoseriju ili ovjes, zaustavite se i zategnite ih. Ako još uvijek dodiruju, usporite dok buka ne prestane. Skinite lance za snijeg čim počnete voziti na čistim cestama.

Kad montirate lance za snijeg, parkirajte vozilo na ravnoj površini dalje od prometa. Uključite svjetla za nuždu i stavite trokut iza vozila (ako je dostupan). Uvijek stavite ručicu mjenjača u položaj P (parkiranje), primijenite parkirnu kočnicu i isključite motor prije montiranja lanaca za snijeg.

OPASKA

- Vodite računa da su lanci za snijeg ispravne veličine i vrste za Vaše gume. Neispravni lanci za snijeg mogu uzrokovati oštećenje karoserije i ovjesa i možda neće biti pokriveno jamstvom proizvođača Vašeg vozila. Također, moguće je da kukice za povezivanje lanaca za snijeg budu oštećene od kontakta s dijelovima vozila što može uzrokovati ispadanje lanaca s gume.
- Uvjerite se da su lanci SAE klase s S certifikatom.
- Uvijek provjerite montažu lanaca nakon što ste prešli otprilike 0,5 do 1 km kako biste osigurali ispravno postavljanje. Zategnite ili ponovno postavite lance ako su olabavili.
- Nemojte koristiti lance za snijeg na vozilu opremljenom aluminijskim naplacima. Ako već morate, koristite plastične lance.
- Koristite žičane lance uže od 12 mm kako biste spriječili oštećenja spojnih dijelova lanca.

Pretpostavke za zimsku vožnju

Provjerite akumulator i kablove

Temperature zimi povećavaju opterećenje akumulatora. Pregledajte akumulator i kablove, kao što je opisano u poglavlju 9. Preporučujemo da razinu napunjenosti Vašeg akumulatora provjerite kod ovlaštenog HYUNDAI trgovca.

Za sprečavanje zamrzavanja brava

Kako biste spriječili zamrzavanje brava, pošpricajte odobrenu tekućinu za odmrzavanje ili glicerine u brave. Ako je brava prekrivena ledom, pošpricajte odobrenu tekućinu za odmrzavanje preko leda da biste ga uklonili. Ako je zamrznut unutarnji dio brave, možda ćete ga uspjeti otopiti zagrijanim ključem. Pažljivo koristite zagrijani ključ kako biste izbjegli ozljede.

Koristite odobreno antifriz sredstvo za pranje stakala

Kako biste spriječili zamrzavanje vode u sustavu perača prozora, dodajte odobrenu tekućinu za pranje stakala kao što je navedeno na uputama na spremniku. Antifriz tekućina za pranje stakala dostupna je kod ovlaštenog HYUNDAI trgovca, ali i kod većine trgovina s autodijelovima. Nemojte koristiti rashladnu tekućinu motora ili druge vrste antifrizu kako bi se spriječio oštećenje boje vozila.

Ne dopustite zamrzavanje parkirne kočnice

U nekim uvjetima Vaša parkirna kočnica može se zamrznuti u primijenjenom položaju. To će se najvjerojatnije dogoditi kad je nakupljen snijeg ili led oko ili u blizini stražnjih kočnica ili ako su kočnice mokre. Ako postoji rizik od zamrzavanja parkirne kočnice, samo je privremeno primijenite dok ručicu mjenjača stavite u položaj P te blokirajte stražnje kotače tako da vozilo ne može otklizati. Zatim otpustite parkirnu kočnicu.

Ne dopustite da se snijeg i led nakupljaju ispod vozila

U nekim uvjetima, snijeg i led se mogu nakupiti ispod odbojnika i ometati upravljanje. Kad vozite u takvim uvjetima tijekom teške zime, redovito provjerite ispod vozila kako biste se uvjerali da je kretanje prednjih kotača i upravljačkih komponenti neometano.

Pripremite opremu za hitne situacije

U skladu s vremenskim uvjetima, trebali biste pripremiti odgovarajuću opremu za hitne situacije. Neki od predmeta koje biste mogli zatrebati uključuju lance za gume, trake ili lance za vuču, svjetiljku, signalnu raketu, pijesak, lopatu, pomoćne kablove, strugalicu prozora, rukavice, tkaninu, kombinezone, deku, itd.

Ne ostavljajte strane predmete ili materijale u motornom prostoru

Stavljanje stranih predmeta ili materijala koji ometaju hlađenje motora, u motornom prostoru, može izazvati kvar ili požar. Proizvođač nije odgovoran za štetu uzrokovanu takvim postupcima.

UČA PRIKOLICE

Ako razmatrate vuču s Vašim vozilom, prvo biste trebali provjeriti zakonske uvjete Vaše zemlje u Odjelu za motorna vozila.

Budući da su zakoni različiti, uvjeti za vuču prikolice, automobila, ili drugih vrsta vozila ili uređaja mogu se razlikovati. Pitajte ovlaštenog HYUNDAI trgovca za daljnje detalje prije vuče.

Vodite računa o tome da je vuča prikolice drugačija od vožnje samog vozila. Prikolica sa sobom donosi promjenu u ponašanju vozila, trajnosti, potrošnji goriva... Uspješna i sigurna vuča prikolice zahtijeva specijalnu opremu koja se mora koristiti na ispravan način. Nepravilna vuča prikolice može oštetiti Vaše vozilo i rezultirati skupim popravcima koje ne pokriva Vaše jamstvo. Kako biste ispravno vukli prikolicu, slijedite savjete u ovom poglavlju.

Ovo poglavlje sadržava mnoge savjete koji su dokazani s vremenom te utječu na sigurnost. Mnogi od njih se odnose na sigurnost putnika. Molimo vas da ih pažljivo proučite prije nego prikvačite prikolicu.



UPOZORENJE

Vodite računa o ovim pretpostavkama:

- Ako ne koristite ispravnu opremu i / ili vozite nepropisno, možete izgubiti kontrolu nad vozilom kad vučete prikolicu. Na primjer, ako je prikolica preteška, kočnice možda neće dobro raditi - ili neće uopće raditi. Vi i Vaši putnici mogli bi biti ozbiljno ili smrtno ozlijeđeni. Vucite prikolicu samo ako ste slijedili sve korake u ovom poglavlju.
- Prije vuče, provjerite da su ukupna masa prikolice, GCW (ukupna kombinirana masa), GVW (masa vozila), GAW (bruto osovinsko opterećenje) i opterećenje prikolice u granicama.

Obavijest

- Nemojte ugrađivati na vozilo nikakvu opremu koja blokira registarsku pločicu i ne može se lako ukloniti ili pomaknuti.
- Ako se prikolica ne koristi, otkvačite ju od vozila kako bi registracija vozila bila vidljiva.

Obavijest - Za Europu

- Tehnički dopušteno opterećenje na stražnjoj osovini može se prekoračiti ne više od 15%, a tehnički najveća dopuštena masa vozila može se prekoračiti ne više od 10% ili 100 kg, ovisno o tome koja je vrijednost niža. U tom slučaju, ne prelazite 100 km/h za vozila kategorije M1 ili 80 km/h za vozila kategorije N1.
- Kad vučete prikolice, dodatno opterećenje nametnuto na uređaju spajanja prikolice može uzrokovati prekoračenje maksimalnog opterećenja stražnjih guma, ali ne više od 15%. U tom slučaju, ne prelazite 100 km/h i tlak zraka u stražnjim gumama treba biti najmanje 0,2 bara viši od tlaka zraka preporučenog za normalnu uporabu (npr. bez povezane prikolice).

* M1 : putničko vozilo (s do 9 sjedala)

* N1 : dostavno vozilo (do 3.5 tona ukupne mase)

OPREZ

- Uvijek pratite cestu kad vučete prikolice. Kad se prikolica priključi na vozilo preko originalnog ožičenja, ovi se sustavi automatski isključuju:
 - Forward Collision-Avoidance Assist
 - Lane Keeping Assist
 - Blind-Spot Collision-Avoidance Assist
 - Safe Exit Warning
 - Lane Following Assist
 - Highway Driving Assist
 - Rear Cross-Traffic Collision-Avoidance Assist
 - Reverse Parking Distance Warning
 - Parking Collision-Avoidance Assist
 - Remote Smart Parking Assist

Za više informacija o svakom od ovih sustava pogledajte poglavlje 7.

Kuka i sustav ožičenja moraju biti originalni HYUNDAI proizvodi. Za više informacija raspitajte se o originalnoj HYUNDAI opremi.

- Ako se za vozilo prikači prikolica ili ugradi nosač na kuku, to može negativno utjecati na efikasnost stražnjeg bočnog radara.
- Ako se prikolica, nosač ili neki drugi dodatak ugradi u područje stražnjih kutnih radara, sustavi Blind-Spot Collision-Avoidance Assist, Safe Exit Warning, Rear Cross - Traffic Collision-Avoidance Assist možda neće raditi ispravno, ili će se aktivirati nenađano i slučajno.

Ako ste odlučili vući prikolicu

Ovo su važne stavke ako ste odlučili vući prikolicu:

- Razmotrite korištenje kontrole zanošenja. Pitajte prodavača prikolicе ili opreme za vuču o kontroli zanošenja.
- Ne vucite nikakvu prikolicu tijekom prvih 2000 km kako bi se motor ispravno razradio i uhodao. Nepoštivanje ovog savjeta može rezultirati ozbiljnim oštećenjem motora ili mjenjača.
- Kad odlučite vući prikolicu svakako se obratite ovlaštenom HYUNDAI trgovcu koji će znati što je sve potrebno od opreme.
- Uvijek vozite umjerenim brzinama (do 100 km/h) i pridržavajte se svih ograničenja brzine.
- Tijekom dugih uspona vozite sporije od 70 km/h ili se pridržavajte istaknutog ograničenja brzine, što je niže.
- Pažljivo proučite ograničenja vuče i nosivosti na idućim stranicama.
- Nestabilnost prikolicе će se vjerojatnije dogoditi tijekom vožnje nizbrdo ili kod naglih spuštanja. Budite pažljivi i usporite vozilo prije nizbrdice. Predvidite dulje zaustavne puteve i nemojte naglo kočiti. Koristite lijevu ručicu (Ⓛ) kako biste smanjili brzinu te smanjili opasnost od pregrijavanja kočnica.
- Dobro proučite nosivost i maksimalne dopuštene mase u nastavku priručnika.

Ograničenja kod vuče

Vaš je vozilo sposobno vući prikolicu ako pažljivo proučite dopuštenu masu, koristite ispravnu opremu i pridržavate se naputaka o vući prikolicе. Poručite ograničenja u opteretivosti vozila prije početka vožnje.

Ukupna masa prikolicе

Nemojte nikad premašiti dopuštenu masu prikolicе, tereta i svega povezanog s vučom. Proučite tablicu koja propisuje najveću dopuštenu masu prikolicе.



UPOZORENJE

Prekoračenje nosivosti ili nepravilan utovar prikolicе može izazvati sudar ili nesreću s teškim, pa i smrtnim posljedicama.

Uvijek pažljivo utovarite teret u vozilo i prikolicu prije vožnje.

Masa prikolicе

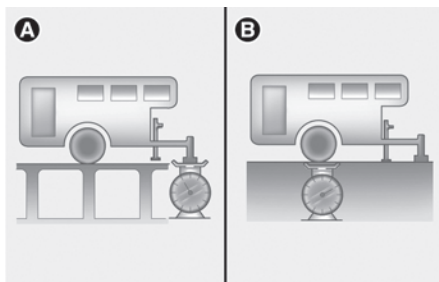

[A] Opterećenje kuke

[B] Ukupna masa prikolicе

Koja je maksimalna sigurna masa prikolicе? Nikada ne smije biti teža od maksimalne mase prikolicе s kočnicama. No čak i tad može biti preteška.

Ovisi o tome kako planirate koristiti Vašu prikolicu. Važne su, primjerice, brzina, visina, nagib ceste, vanjska temperatura i kako često Vašim vozilom vučete prikolicu. Idealna težina prikolicе također može ovisiti o bilo kakvoj posebnoj opremi koju imate na Vašem vozilu.

Masa rude prikolice

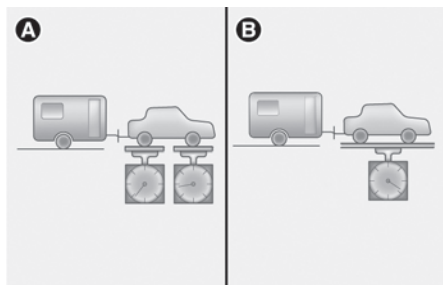

[A] Osovinska masa vozila

[B] Ukupna masa vozila

Opterećenje rude svake prikolice je važna mjera jer utječe na ukupnu (GSW) masu Vašeg vozila. Ova masa uključuje ukupnu masu vozila, bilo koji teret koji u njemu prevozite, i ljude koji će se voziti u vozilu. Ako ćete vući prikolicu, morate dodati opterećenja rude na ukupnu masu vozila jer Vaše vozilo će također prevoziti taj teret. Ruda prikolice smije težiti maksimalno 10% ukupne mase natovarene prikolice, unutar granica maksimalne dozvoljene mase rude.

Nakon što ste natovarili Vašu prikolicu, izvažite prikolicu i zatim rudu, odvojeno, kako biste vidjeli jesu li mase odgovarajuće. Ako nisu, možete ih mijenjati tako što ćete razmjestiti teret po prikolici.

Kako vagnuti prikolicu na javnoj mostnoj vagi

Natovarite vozilo i prikolicu do kraja prije dolaska na vagu. Vi i putnici trebate ostanuti u vozilu tijekom vaganja.

1. Vagnite masu prednje osovine.
2. Vagnite masu cijelog vozila.
3. Vagnite stražnju osovinu.
4. Vagnite cijelu kompoziciju (vučno vozilo i prikolicu).
5. Vagnite prikvačenu prikolicu.
6. Vagnite otkvačenu prikolicu.

Za izračun opterećenja rude, oduzmite 5. od 6.

Nakon što se natovarili prikolicu, vagnite ju i rudu zasebno da vidite kakva su opterećenja. Ako ona nisu kakva bi trebala biti, korigirajte ih drugačijim razmještaj tereta na prikolici.



UPOZORENJE - Prikolica

- Nikada nemojte prikolicu više opteretiti straga nego sprijeda. Prednji dio treba nositi otprilike 60% ukupnog tereta prikolice, stražnji dio otprilike 40% ukupnog tereta prikolice.
- Nikada nemojte prekoračiti maksimalna ograničenja mase prikolice ili opreme za vuču. Nepravilan utovar može rezultirati oštećenjem Vašeg vozila i/ili tjelesnim ozljedama. Provjerite masu i utovar na komercijalnim vagama.
- Nepravilno natovarena prikolica može uzrokovati gubitak kontrole nad vozilom. Provjerite mase i opterećenje na komercijalnim vagama.

Vuča prikolice – maksimalna masa prikolice

Za više informacija o referentnim vrijednostima, pogledajte poglavlje 2. Ovog priručnika.

Oprema za vuču prikolice

Kuke

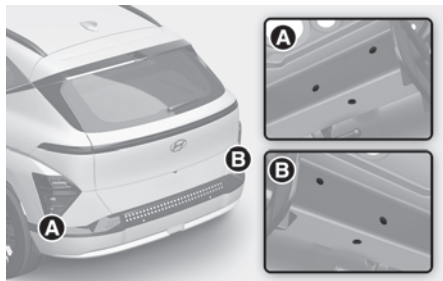

i Obavijest

Ugradbena mjesta za kuku nalaze se s obje strane podvozja iza stražnjih kotača.

Važno je imati ispravnu opremu za kuke. Bočni vjetar, prolazak velikih kamiona i neravne ceste neki su od razloga zbog kojih ćete trebati pravu kuku.

Evo nekih pravila koje treba slijediti:

- Morate li bušiti rupe na karoseriji Vašeg vozila prilikom ugradnje kuke za vuču? Ako morate, onda budite sigurni da zatvorite rupe kasnije kad uklonite kuku.

Ako ih ne zatvorite, prljavština i voda mogu ući u Vaše vozilo.

- Odbojnici Vašeg vozila nisu namijenjeni za kuke. Nemojte na njih učvršćivati unajmljene kuke ili druge kuke koje su predviđene za odbojнике. Koristite samo kuku koja se montira na okvir i koja se ne učvršćuje na odbojnik.
- Niti jedan dio stražnjeg svjetlosnog uređaja ili prometne registracije vozila ne smije biti pokriven (tj. nevidljiv) ugradnjom kuke.

Ako kuka pokriva bilo koji dio stražnjeg svjetlosnog uređaja ili prometne registracije vozila i nije jednostavno uklonjivog tipa (za uklanjanje je potrebno manje od 20 Nm) s pomoću ključa koji je isporučen s kukom, ne smije se koristiti.

Obratite pozornost na činjenicu da kuka koja se ne koristi mora biti uklonjena ili premještena na način da ne pokriva niti jedan dio stražnjeg svjetlosnog uređaja ili prometne registracije vozila.

- HYUNDAI kuka je dostupna kod ovlaštenog HYUNDAI trgovca.

Sigurnosni lanci

Uvijek biste trebali povezati lance između Vašeg vozila i prikolice. Prekrižite sigurnosne lance ispod rude prikolice, tako da ruda ne može pasti na tlo ako se odvoji od kuke.

Upute o sigurnosnim lancima mogu biti osigurane od strane proizvođača kuke ili proizvođača prikolice. Slijedite preporuke proizvođača za pričvršćivanje sigurnosnih lanaca. Uvijek ostavite dovoljno prostora tako da možete okretati s Vašom prikolicom. I nikada nemojte dopustiti da se sigurnosni lanci vuku po tlu.

Kočnice prikolice

Ako je Vaša prikolica opremljena sustavom kočenja, uvjerite se da odgovara propisima Vaše zemlje i da je ispravno ugrađen i radi ispravno.

Ako masa Vaše prikolice premašuje maksimalnu dopuštenu masu prikolice bez kočnica, onda će i prikolica trebati vlastite kočnice. Svakako pročitajte i slijedite upute za kočnice prikolice tako da ih budete mogli pravilno ugraditi, prilagoditi i održavati. Nemojte modificirati kočioni sustav Vašeg vozila.



UPOZORENJE

Nemojte koristiti prikolicu s vlastitim kočnicama, osim ako ste apsolutno sigurni da ste pravilno postavili kočioni sustav. Ovo nije zadatak za amatere. Koristite iskusnu i kompetentnu trgovinu za ovaj posao.

Vožnja s prikolicom

Vuča prikolice zahtijeva određeno iskustvo. Prije odlaska na otvorenu cestu, morate upoznati Vašu prikolicu. Upoznajte se s osjećajem vožnje i kočenja s dodatnom masom prikolice. I uvijek imajte na umu da je vozilo koje vozite sada znatno dulje i niti približno ne reagira kao Vaše vozilo samo po sebi.

Prije nego što krenete, provjerite kuku i platformu prikolice, sigurnosne lance, električne priključke, svjetla, gume i retrovizore. Ako prikolica ima električne kočnice, pokrenite Vaše vozilo i prikolicu i zatim rukom primijenite kontroler kočnica prikolice kako biste se uvjerali da kočnice rade. Time istodobno provjeravate i Vaše električne priključke.

Nemojte otpustiti parkirnu kočnicu dok se motor pokrene kako biste pomaknuli vozilo unaprijed.

I otpustite papučicu kočnice kad osjetite da se vozilo želi pomaknuti unaprijed.

Tijekom Vašeg putovanja, povremeno provjerite kako biste bili sigurni da je teret siguran, i da svjetla i kočnice prikolice još uvijek rade.

Udaljenost

Ostanite barem dvostruko daleko iza vozila ispred nego kad vozite Vaše vozilo bez prikolice. To vam može pomoći da izbjegnute situacije koje zahtijevaju snažno kočenje i naglo skretanje.

Pretjecanje

Trebat će vam veća pretjecajna udaljenost kad vučete prikolicu. Zbog povećane duljine vozila, morat ćete otići mnogo dalje nakon vozila koje se pretekli prije nego što se možete vratiti u Vaš trak.

Vožnja unazad

Držite dno upravljača jednom rukom. Zatim, kako biste pomaknuli prikolicu ulijevo, pomaknite Vašu ruku ulijevo. Kako biste pomaknuli prikolicu udesno, pomaknite Vašu ruku udesno. Uvijek polako vozite unazad i, ako je moguće, neka Vas netko usmjerava.

Skretanje

Kad skrećete s prikolicom, napravite veći luk nego inače. Učinite to kako Vaša prikolica ne bi udarila rubnjake, prometne znakove, stabla ili druge predmete. Izbjegavajte nagle maneuvre. Puno unaprijed najavite skretanje.

Pokazivači smjera kad vučete prikolicu

Kad vučete prikolicu, Vaše vozilo mora imati drukčije pokazivače smjera i dodatno ožičenje. Zelene strelice na Vašoj instrumentnoj ploči će svijetliti kad god najavite skretanje ili prestrojavanje. Ispravno spojena, svjetla prikolice će također treptati kako bi upozorila ostale vozače da ćete skrenuti, prestrojiti se ili se zaustaviti.

Kad vučete prikolicu, zelene strelice na Vašoj instrumentnoj ploči će svijetliti za skretanja, čak i ako su žaruljice na prikolicama pregorjele. Dakle, možda pomislite da vozači iza Vas vide Vaše signale kad ih, zapravo, ne vide. Važno je da povremeno provjerite kako bi bili sigurni da žaruljice prikolice još uvijek rade. Također morate provjeriti svjetla svaki put kad odspojite i zatim ponovno spojite žice.

Nemojte spajati sustav rasvjete prikolice izravno na sustav rasvjete Vašeg vozila. Koristite samo odobreno ožičenje prikolice.

Konzultirajte ovlaštenog HYUNDAI trgovca za pomoć pri ugradnji ožičenja.



UPOZORENJE

Nemojte spajati sustav rasvjete prikolice izravno na sustav rasvjete Vašeg vozila. Koristite samo odobreno ožičenje prikolice.

Nekorištenje odobrenog ožičenja prikolice može rezultirati oštećenjem električnog sustava vozila i/ili tjelesnim ozljedama.

Konzultirajte ovlaštenog HYUNDAI trgovca za pomoć pri ugradnji ožičenja.

Vožnja u brdima

Smanjite brzinu na cca 70 km/h; ako ne usporite možda ćete morati koristiti kočnice toliko da će se pregrijati i više neće učinkovito raditi.

Kad vozite uzbrdo, prebacite u niži stupanj prijenosa i smanjite brzinu na oko 70 km/h kako bi se smanjila mogućnost pregrijavanja motora i mjenjača.

Ako vaša prikolica teži više od dopuštene mase nekočene prikolice i imate redukcijski mjenjač, vozite u D (drive) kad vučete prikolicu.

Rad vozila u D (drive) smanjit će zagrijavanje prijenosa dok vučete prikolicu i produljiti životni vijek prijenosa.

OPASKA

Kako smanjiti/spriječiti pregrijavanje motora tijekom vuče prikolice:

- Morate odlučiti o brzini vožnje ovisno o masi prikolice i stupnju uspona kako biste smanjili mogućnost pregrijavanja motora i mjenjača. Kad vozite u uvjetima maksimalne nosivosti prijeti pregrijavanje mjenjača i motora. Ako se to dogodi, stanite dok se motor i mjenjač nisu ohladili.
- Vodite računa da kad vučete prikolicu ste generalno sporiji od ostatka prometa, posebno na usponima. Koristite desni prometni trak za uspinjanje. Odaberite maksimalnu brzinu uspinjanja koja odgovara specifikacijama vozila, mjenjača, prikolice i motora.

Parkiranje u brdima

Općenito, ako imate prikolice priključenu na Vaše vozilo, ne biste trebali parkirati Vaše vozilo na brdu. Ljudi mogu biti ozbiljno ili smrtno ozlijeđeni, a Vaše vozilo i prikolica mogu biti oštećeni u slučaju neočekivanog prevrtanja niz brdo.

Međutim, ako ćete ikad morati parkirati prikolice na brdu, evo kako to učiniti:

1. Pomaknite vozilo u parkirno mjesto. Okrenite upravljač u smjeru rubnjaka (desno ako ste okrenuti nizbrdo, lijevo ako ste okrenuti uzbrdo).
2. Stavite automobil u P (parkiranje).
3. Postavite parkirnu kočnicu i isključite vozilo.
4. Ispod kotača prikolice, na strani prema dolje, postavite podupirače.
5. Pokrenite vozilo, držite kočnice, prebacite u prazan hod, otpustite parkirnu kočnicu i polako otpustite kočnice dok podupirači prikolice preuzmu opterećenje.
6. Ponovno primijenite kočnice, ponovno primijenite parkirnu kočnicu.
7. Prebacite vozilo u R (hod unazad) za vozilo koje je parkirano na nizbrdici ili P (parkiranje) za vozilo koje je parkirano na uzbrdici.
8. Isključite vozilo i otpustite kočnice vozila, ali ostavite postavljenu parkirnu kočnicu.



UPOZORENJE

Sprječavanje teških ili fatalnih ozljeda:

- Parkiranje Vašeg vozila s prikolicom na brdu može uzrokovati ozbiljne ozljede ili smrt, ako ne koristite parkirnu kočnicu.
- Zadržavanje Vašeg vozila na brdu pritiskanjem papučice gasa može biti vrlo opasno. Nemojte to nikad činiti.

Kad ste spremni za odlazak nakon parkiranja na brdu

1. S mjenjačem u P (parkiranje), primijenite Vaše kočnice i zadržite papučicu kočnice dok:
 - Pokrenete vozilo;
 - Prebacite mjenjač u brzinu;
 - Otpustite parkirnu kočnicu.
2. Polako maknite Vašu nogu s papučice kočnice.
3. Vozite polako dok se prikolica ne makne s podupirača.
4. Stanite i neka netko pokupi i spremi podupirače.

Održavanje kad vučete prikolice

Vaše vozilo će trebati češće servisirati kad redovno vučete prikolice. Važno je obratiti posebnu pozornost na motorno ulje, tekućinu automatskog mjenjača, maziva za osovine i tekućinu sustava za hlađenje. Stanje kočnica je još jedna važna stavka za čestu provjeru. Svaka je stavka pokrivena u ovom priručniku, a indeks će vam pomoći da ih brzo pronađete. Ako vučete prikolice, dobra je ideja da pregledate ove stavke prije nego što započnete Vaše putovanje. Ne zaboravite također održavati prikolice i kuku. Slijedite plan održavanja prikolice i provjerite ju povremeno. Poželjno je provoditi provjeru na početku vožnje svakog dana. Ono što je najvažnije, sve matice i vijci kuke trebaju biti zategnuti.

OPASKA

Kako biste spriječili oštećenje vozila:

- Zbog većih opterećenja pri vuči prikolice, može doći do pregrijavanja za vrijeme vrućih dana ili vožnje uzbrdo.
- Kad vučete prikolicu češće provjeravajte ulje redukcijskog mjenjača.

MASA VOZILA

Ovaj će vas dio uputiti u ispravno utovarivanje Vašeg vozila i/ili prikolice kako biste masu opterećenog vozila zadržali unutar propisanih kapaciteta s ili bez prikolice. Pravilno utovarivanje će omogućiti maksimalnu iskoristivost tvorničkih performansi. Na bočnom nosaču kod vozača je naljepnica s podacima o nosivostima.

Prije opterećivanja Vašeg vozila, upoznajte se sa sljedećim terminima za određivanje mase vozila, s ili bez prikolice, iz specifikacije vozila i oznake certifikacije:

Bazna masa praznog vozila / Base Curb Weight

To je masa vozila uključujući pun spremnik goriva i svu standardnu opremu. To ne uključuje putnike, teret ili dodatnu opremu.

Masa praznog vozila / Vehicle Curb Weight

To je masa novog vozila kad ga preuzmete od trgovca uz svu dodatnu opremu.

Masa tereta / Cargo Weight

Ova brojka uključuje svu masu dodanu baznoj masi praznog vozila, uključujući teret i dodatnu opremu.

GAW (Bruto osovinsko opterećenje)

To je ukupna masa stavljena na svaku osovinu (prednja i stražnja) - uključujući masu praznog vozila i svog tereta.

GAWR (Stupanj bruto osovinskog opterećenja)

To je najveća dopuštena masa koja se može prevesti na jednoj osovini (prednjoj ili stražnjoj). Ovi brojevi su prikazani na oznaci certifikacije.

Ukupno opterećenje na svakoj osovini nikada ne smije premašiti GAWR.

GVW (Bruto masa vozila)

To je bazna masa praznog vozila plus stvarna masa tereta plus masa putnika.

GVWR (Stupanj bruto mase vozila)

To je najveća dopuštena masa potpuno natovarenog vozila (uključujući sve opcije, opremu, putnike i teret). GVWR se može vidjeti na naljepnici koja se nalazi na pragu vozila.

Preopterećenje



UPOZORENJE - Masa vozila

Stupanj bruto osovinskog opterećenja (GAWR) i stupanj bruto mase vozila (GVWR) za Vaše vozilo nalazi se na naljepnici na vozačevim (ili suvozačevim) vratima. Prekoračenje ovih stupnjeva može uzrokovati nesreću ili oštećenje vozila. Možete izračunati masu Vašeg tereta vaganjem predmeta (i ljudi) prije nego ih stavite u vozilo. Budite oprezni da ne preopterete Vaše vozilo.

7. Sustavi pomoći vozaču

Opaska za sigurniju vožnju	7-4
Sustav izbjegavanja sudara (FCA)(samo prednja kamera)	7-4
Postavke Forward Collision-Avoidance Assist sustava	7-8
Rad Forward Collision-Avoidance Assist sustava	7-10
Neispravnosti i ograničenja Forward Collision-Avoidance Assist sustava	7-22
Sustav ostanka u traku (Lane Keeping Assist)	7-30
Postavke Lane Keeping Assist sustava.....	7-31
Rad Lane Keeping Assist sustava	7-32
Neispravnosti i ograničenja Lane Keeping Assist sustava.....	7-34
Izbjegavanje sudara u mrtvom kutu (BCA)	7-37
Postavke BCA sustava	7-39
Rad BCA sustava	7-40
Neispravnosti i ograničenja BCA sustava	7-43
Funkcija sigurnog izlaska (SEW)	7-48
Postavke SEW sustava	7-49
Rad SEW sustava.....	7-50
Neispravnosti i ograničenja SEW sustava.....	7-51
Upozorenje na prekoračenje brzine (MSLA).....	7-53
Rad MSLA sustava.....	7-53
Inteligentno ograničenje brzine (ISLA)(ako je u opremi).....	7-55
Postavke ISLA sustava.....	7-56
Rad ISLA sustava	4-58
Neispravnosti i ograničenja ISLA sustava	7-60
Upozorenje na umor vozača (DAW).....	7-62
Postavke DAW sustava.....	7-63
Rad DAW sustava	7-63
Neispravnosti i ograničenja DAW sustava.....	7-65
Upozorenje na gubitak pažnje (FAW)	7-68
Postavke FAW sustava	7-68
Rad FAW sustava.....	7-69
Neispravnosti i ograničenja FAW sustava.....	7-70
Nadzor mrtvog kuta (BVM)	7-73
Postavke BVM sustava	7-73
Rad BVM sustava.....	7-74
Neispravnosti i ograničenja BVM sustava	7-74

Tempomat (CC).....	7-75
Rad tempomata.....	7-75
Smart tempomat (SCC).....	7-78
Postavke smart tempomata	7-79
Rad smart tempomata.....	7-80
Neispravnosti i ograničenja smart tempomata.....	7-90
Navigirani smart tempomat (NSCC).....	7-96
Postavke NSCC sustava	7-96
Rad NSCC sustava.....	7-97
Neispravnosti i ograničenja NSCC sustava	7-98
Sustav držanja traka (LFA).....	7-101
Postavke LFA sustava	7-102
Rad LFA sustava	7-102
Neispravnosti i ograničenja LFA sustava	7-104
Pomoć na autocesti (HDA).....	7-105
Postavke HDA sustava	7-106
Rad HDA sustava.....	7-108
Neispravnosti i ograničenja HDA sustava.....	7-115
Pogled unazad (RVM)	7-117
Postavke RVM sustava	7-117
Rad RVM sustava.....	7-118
Neispravnosti i ograničenja RVM sustava	7-120
Nadzor oko vozila (SVM).....	7-120
Postavke SVM sustava	7-121
Rad SVM sustava.....	7-122
Neispravnosti i ograničenja SVM sustava.....	7-125
Izbjegavanje sudara s poprečnim prometom straga (RCCA).....	7-126
Postavke RCCA sustava	7-127
Rad RCCA sustava.....	7-128
Neispravnosti i ograničenja i RCCA sustava.....	7-132
Prednja/stražnja pomoć pri parkiranju (PDW).....	7-136
Postavke PDW sustava.....	7-136
Rad PDW sustava	7-137
Neispravnosti i ograničenja PDW sustava	7-139

7. Sustavi pomoći vozaču

Prednja/stražnja/bočna pomoć pri parkiranju (PDW).....	7-141
Postavke PDW sustava.....	7-141
Rad PDW sustava	7-142
Neispravnosti i ograničenja PDW sustava	7-144
Izbjegavanje sudara pri parkiranju unatrag (PCA)	7-146
Postavke PCA sustava	7-147
Rad PCA sustava.....	7-147
Neispravnosti i ograničenja PCA sustava	7-149
Pomoć pri daljinskom parkiranju (RSPA).....	7-153
Postavke RSPA sustava	7-154
Rad RSPA sustava.....	7-155
Neispravnosti i ograničenja RSPA sustava	7-160
Izjava o sukladnosti.....	7-165
Prednji radar	7-165
Stražnji kutni radar	7-165

OPASKA VEZANA UZ SUSTAVE POMOĆI VOZAČU

Nakon ažuriranja softvera infotainment sustava opis svakog sustava pomoći

SUSTAV IZBJEGAVANJA SUDARA (FORWARD COLLISION-AVOIDANCE ASSIST, FCA)

Osnovna funkcija

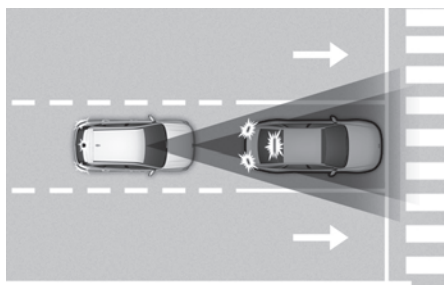

Sustav samostalnog naglog kočenja (Forward Collision-Avoidance Assist) treba smanjiti rizik od nezgode. On stalno prati razmak u odnosu na vozilo ispred ili zamjećuje pješake i cikliste s pomoću senzora i, ako je potrebno, upozorava vozača na opasnost od sudara s pomoću poruke upozorenja ili alarma upozorenja.

Dodatno Forward Collision-Avoidance Assist sustav može pomoći pri kočenju kako bi smanjio brzinu vozila u sudaru ili izbjegao sudar.

Funkcija skretanja u križanju

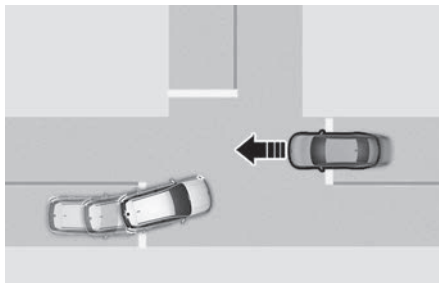

Funkcija skretanja u križanju će pomoći izbjeći sudar s vozilom koje dolazi iz suprotnog smjera tijekom skretanja u lijevo u križanju (desno kod RHD izvedbi vozila) s uključenim žmigavcem aktivacijom kočnica u slučaju potrebe.

Funkcija izravnog dolaska

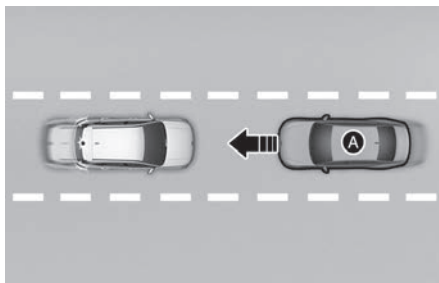

[A] : Vozilo u dolasku

Funkcija izravnog dolaska će pomoći smanjenjem brzine prije sudara s vozilom koje dolazi iz suprotnog smjera.

Funkcija prolaska kroz križanje

+ ako je u opremi

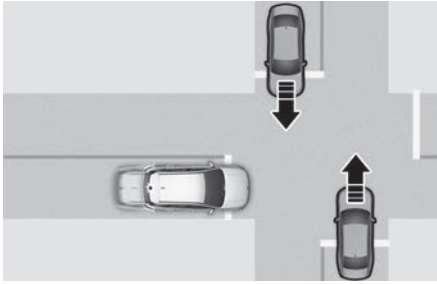

Funkcija prolaska kroz križanje će pomoći izbjeći sudar s vozilima koja dolaze slijeva ili zdesna aktivacijom kočnica u slučaju potrebe.

Funkcija promjene traka u dolasku

+ ako je u opremi

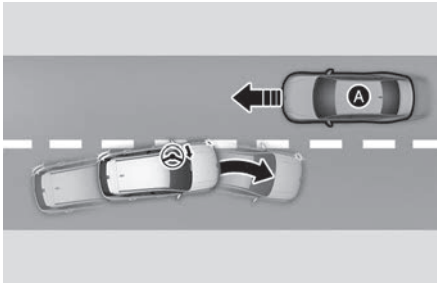

[A] : Vozilo u dolasku

Funkcija promjene traka u dolasku će pomoći izbjeći sudar s vozilima koja dolaze u susret za vrijeme promjene traka zahvatom u upravljački sustav i skretanjem vozila.

Funkcija promjene traka

+ ako je u opremi

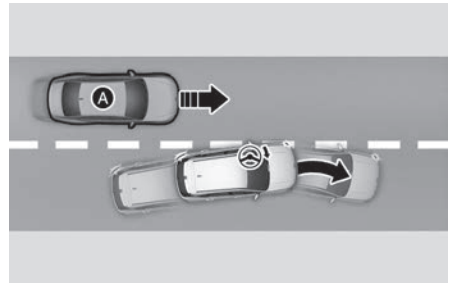
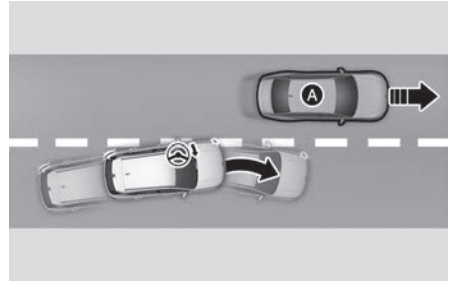

[A] : Vozilo sprijeda postrance

Funkcija promjene traka u dolasku će pomoći izbjeći sudar s vozilima koja su ispred za vrijeme promjene traka zahvatom u upravljački sustav i skretanjem vozila.

Funkcija manevra izbjegavanja

+ ako je u opremi

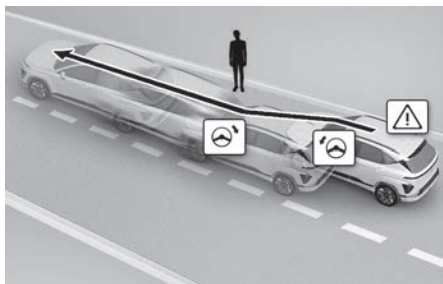

- Pomoć vozaču pri upravljanju
Funkcija manevra izbjegavanja će pomoći u izbjegavanju naleta na vozilo, pješaka ili ciklistu koji se nalaze ispred u istom prometnom traku. Ako je uočena opasnost od naleta, funkcija manevra izbjegavanja će upozoriti vozača i ako vozač krene u manevar izbjegavanja sustav će mu u tome pomoći.
- Funkcija manevra izbjegavanja
Funkcija manevra izbjegavanja će pomoći u izbjegavanju naleta na vozilo, pješaka ili ciklistu koji se nalaze ispred u istom prometnom traku. Ako je uočena opasnost od naleta, funkcija manevra izbjegavanja će upozoriti vozača i ako u traku ima dovoljno mjesta sustav će pomoći u upravljanju vozilom.

Senzori

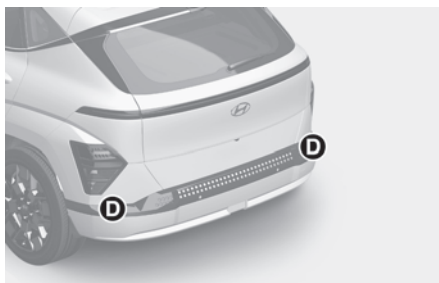
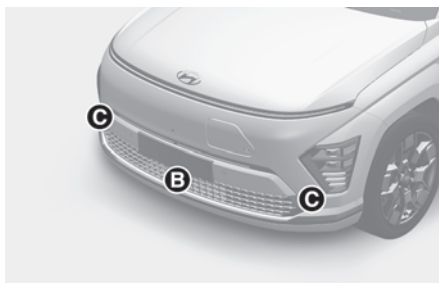

[A] : Prednja kamera, [B] : Prednji radar
[C] : Prednji kutni radar (ako je u opremi)
[D] : Stražnji kutni radar (ako je u opremi)

Senzori se nalaze na vozilu kako prikazuju ilustracije.



OPREZ

Vodite računa o ovim pretpostavkama kako bi osigurali optimalni učinak ugrađenih senzora:

- Nemojte nikad pokušavati rastavljati senzor ili ga udarati iz bilo kojeg razloga.
- Ako senzor bude oštećen ili zamijenjen, sustav izbjegavanja sudara FCA možda neće raditi ispravno. U ovom slučaju preporučujemo da se obratite za pomoć ovlaštenom HYUNDAI trgovcu.
- Nemojte ugrađivati nikakve dodatke ili naljepnice na prednji vjetrobran ili ga zatamnjavati.
- Obratite pozornost da u kameru ne prodre voda ili vlaga. Kamera uvijek mora biti suha.
- Na prednju konzolu nemojte nikad stavljati predmete koji reflektiraju svjetlo (bijeli papir, ogledalo, folija i sl.) Svaka refleksija svjetla može sustav omesti u radu. Osim toga, dodaci mogu omesti sustav odmagljivanja prednjeg stakla što može također sustav omesti u radu.
- Nemojte ugrađivati nikakve dodatke poput dodatnih nosača registarskih pločica ili naljepnica u područje senzora. Također, nemojte mijenjati odbojnik drugačijim. Sve to može utjecati na efikasnost senzora.
- Nemojte mijenjati položaj registarske pločice. Moguće je da će to negativno utjecati na rad prednjeg radara.
- Senzor i kamera uvijek moraju biti čisti od prljavština.
Za pranje vozila koristite samo meke krpe. Također, nemojte mlaz vode pod visokim tlakom usmjeravati izravno u senzor na odbojniku.
- Pazite da ne udarite područje senzora. Ako se senzor izbije iz ležišta možda neće raditi ispravno iako na LCD zaslonu neće pokazati nikakvu poruku upozorenja. U ovom slučaju preporučujemo da se obratite za pomoć ovlaštenom HYUNDAI trgovcu
- Koristite samo originalni HYUNDAI poklopac senzora. Nemojte lakirati poklopac senzora.
- Vozila opremljena prednjim kutnim i/li stražnjim kutnim radarima
 - Nemojte ugrađivati nikakve dodatke poput dodatnih folija, dodatnih odbojnika ili naljepnica u područje senzora. Također, nemojte mijenjati odbojnik drugačijim. Sve to može utjecati na efikasnost senzora.
 - Koristite samo originalni HYUNDAI odbojnik. Nemojte lakirati područje senzora, jer sve to može utjecati na pouzdanost sustava.
 - Ako je vozilo opremljeno nosačima, ili vuče prikolicu, stražnji kutni radari Forward Collision-Avoidance Assist sustava možda neće raditi kako bi trebali

Postavke Forward Collision-Avoidance Assist sustava

Forward safety (sigurnost u smjeru vožnje)

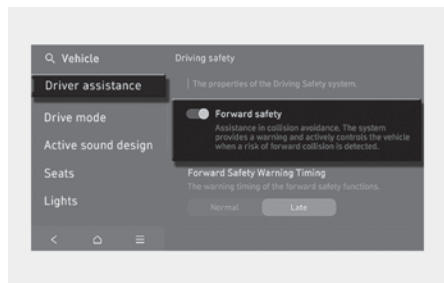

Vozač može aktivirati sustav davanjem kontakta i odabirom **'SETUP > Vehicle > Driver assistance > Forward safety'**

- Ako odaberete **'Forward Safety'**, sustav izbjegavanja sudara FCA se aktivira. Sustav izbjegavanja sudara FCA upozorava porukama, zvučnim alarmima na mogućnost sudara u ovisnosti o riziku. Također, on uključuje i kočnice u skladu s procjenom rizika od sudara.

Ako 'odkliknete' sustav izbjegavanja sudara FCA je isključen. (🚗) indikator se pali na instrument ploči.

UPOZORENJE

Sustav izbjegavanja sudara FCA se automatski aktivira davanjem kontakta (u ON položaj). Vozač može deaktivirati FCA isključivanjem u LCD zaslonu. Vozač mora biti svjestan okoliša i voziti sigurno, neovisno o statusu rada Forward Collision-Avoidance Assist sustava.

OPREZ

- Postavke za Forward safety uključuju 'Basic function' (osnovna funkcija) i 'Junction Turning' (funkcija skretanja u križanju) i 'Direct Oncoming' (funkcija izravnog dolaska).

Forward Cross-Traffic Safety (sigurnost poprečno na smjer vožnje) ako je u opremi

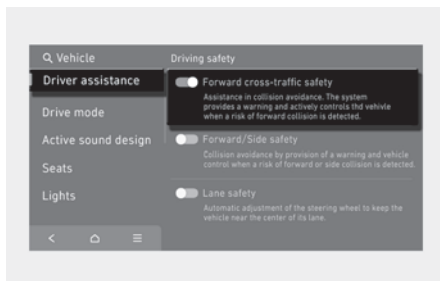

Vozač može aktivirati sustav davanjem kontakta i odabirom **'Setup (Settings) > Vehicle > Driver assistance > Forward cross-traffic safety'** u postavkama kako bi uključio ili isključio funkciju prolaska kroz križanje.

Forward/Side Safety (sigurnost u smjeru/postranično na smjer vožnje, ako je u opremi)

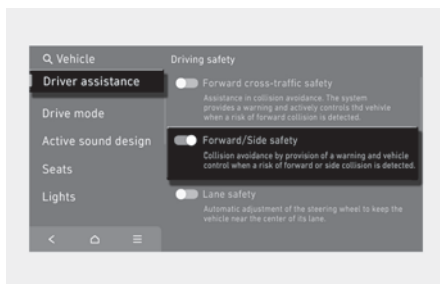

Vozač može aktivirati sustav davanjem kontakta i odabirom **'Setup (Settings) > Vehicle > Driver assistance > Driving safety > Forward/side safety'** u postavkama kako bi uključio ili isključio funkciju sigurnosti u smjeru/postranično na smjer vožnje.

- Ako odaberete **'Forward/side Safety'**, sustav izbjegavanja sudara FCA se aktivira. Sustav izbjegavanja sudara FCA upozorava porukama, zvučnim alarmima i podrhtavanjem upravljača na mogućnost sudara u ovisnosti o riziku. Također, on uključuje i kočnice u skladu s procjenom rizika od sudara. Ako 'odkliknete' **'Forward/side Safety'** sustav izbjegavanja sudara je isključen. ➔ indikator se pali na instrument ploči.

UPOZORENJE

Sustav izbjegavanja sudara FCA se automatski aktivira davanjem kontakta (u ON položaj). Vozač može deaktivirati FCA isključivanjem u LCD zaslonu. Vozač mora biti svjestan okoliša i voziti sigurno, neovisno o statusu rada Forward Collision-Avoidance Assist sustava.

OPREZ

- Postavke za Forward safety uključuju **'Basic function'** (osnovna funkcija) i **'Junction Turning'** (funkcija skretanja u križanju) i **'Direct Oncoming'** (funkcija izravnog dolaska). Forward-Cross Traffic safety uključuje **'Junction Crossing'** (funkcija prolaska kroz križanje).
- Postavke za Forward/Side Safety uključuju **'Lane-Change Oncoming'** (funkcija promjene traka u dolasku), **'Lane-Change Side'** (funkcija promjene traka) i **'Evasive Steering Assist'** (funkcija manevra izbjegavanja) (ako je u opremi).
- Ako je Forward safety sustav isključen ('Off'), **'Junction Turning'** (funkcija skretanja u križanju) neće raditi čak i ako se odabere **Forward Cross-Traffic Safety** (sigurnost poprečno na smjer vožnje) i **Forward/Side Safety** (sigurnost u smjeru/postranično na smjer vožnje, ako su u opremi).

Warning Timing

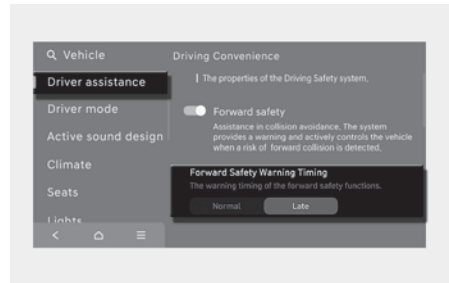

Kad je motor uključen, vozač može podešiti osjetljivost alarma na LCD zaslonu.

Idite: **'SETUP > Vehicle > Driver assistance > Driving safety > Forward Safety Warning Timing'** kako biste promijenili vrijeme upozorenja aktivacije Forward Collision-Avoidance Assist sustava za izbjegavanje sudara. Vrijeme upozorenja može biti **'Standard (Normal)'** / **'Late (Later)'**. (normal/kasnije)

- Koristite **Standard (Normal)** u normalnim uvjetima prometovanja. Ako se upozorenje sustava čini (pre)osjetljivim, promijenite to u **'Late'**.
 - Ako se odabere **'Late (Later)'**, Forward Collision-Avoidance Assist sustav upozorava sporije tj. sa zadržkom.



OPREZ

- Čak i ako se osjetljivost alarma podese na 'Normal', ako vozilo ispred naglo zakaži, alarm sustava se može učiniti zakašnjelim.
- Odaberite 'Late' samo u uvjetima vrlo rijetkog prometa pri niskim brzinama kretanja.

Warning methods (načini upozorenja)

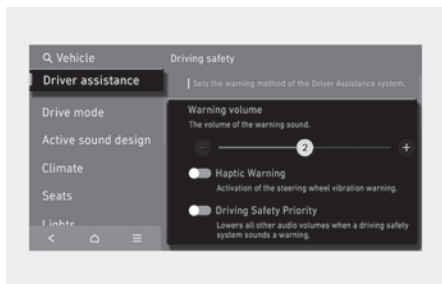

Kad je motor uključen, vozač može podešiti načine upozorenja.

- **Glasnoća alarma sustava: 'SETUP > Vehicle > Driver assistance > Warning methods > Warning volume'**
No, čak i ako se odabere '0' (isključeno), sustav se neće posve utišati, nego će biti vrlo tih (tj. '1').
- **Upozorenje podrhtavanjem:** s uključenim vozilom odaberite **'SETUP > Vehicle > Driver assistance > Warning methods > Haptic warning'** u postavkama kako biste uključili ili isključili upozorenje podrhtavanjem upravljača (ako je u opremi).
- Ako odaberete **'Driving Safety Priority'** (prioritet sigurnosti vožnje): **'Settings > Vehicle > Driver assistance > Warning methods > Driving safety priority'**, glasnoća audio sustava će se privremeno smanjiti kako bi upozorila vozača zvučnim upozorenjem u prilog sigurnije vožnje.



Obavijest

- Ako promijenite glasnoću ili upozorenje podrhtavanjem, upozorenja ostalih sustava mogu se također promijeniti.
- Kad se vozilo iznova pokrene, postavke alarma (osjetljivost i glasnoća) ostaju kako su posljednji put podešene.
- Moguće je da, u ovisnosti o opremi vozila, menu postavki (Settings) ne postoji.
- Ako se **Haptic Warning** (upozorenje podrhtavanjem upravljača) isključi dok je **Warning volume** (glasnoća upozorenja) u položaju '0' (isključeno), Warning volume će aktivirati na razini '2' (srednje). Ako se Warning volume (glasnoća upozorenja) isključi (položaj '0'), Haptic Warning (upozorenje podrhtavanjem upravljača) će se uključiti.

Rad Forward Collision-Avoidance Assist sustava

Osnovna funkcija

Upozorenja i nadzor sustava

Osnovna funkcija Forward Collision-Avoidance Assist sustava je da upozori vozača i upravlja vozilom u ovisnosti o opasnosti od sudara: 'Collision Warning' (upozorenje na sudar), 'Emergency Braking' (kočenje u nuždi) i 'Stopping vehicle and ending brake control' (zaustavljanje vozila i prekid kočenja).

Collision Warning (upozorenje na sudar)

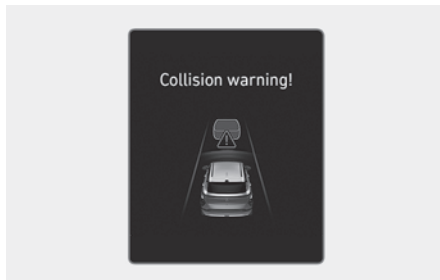

- Kako bi vozača upozorio na opasnost od sudara, poruka upozorenja '**Collision Warning**' se prikazuje na LCD zaslonu praćena treptanjem indikatora (⚠️), zvučnim upozorenjem i podrhtavanjem upravljača (ako je taj sustav u opremi).
- Ako je ispred opaženo vozilo, sustav će biti aktivan kad se vaše vozilo kreće brzinama između 10 i 200 km/h.
- Ako je ispred vozila opažen pješak ili ciklist, sustav će biti aktivan kad je brzina kretanja vozila između 10 i 85 km/h.

Emergency Braking (koćenje u nuždi)

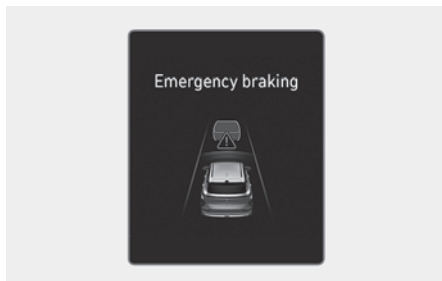

- Kako bi vozača upozorio na koćenje, poruka '**Emergency Braking**' će se pokazati na LCD zaslonu praćena treptanjem (⚠️) indikatora te zvučnim upozorenjem i podrhtavanjem upravljača (ako je taj sustav u opremi).

Koćenje u nuždi će se aktivirati u sljedećim uvjetima.

- Vozilo ili motocikl:

	Vaše vozilo	Zaustavljeno vozilo
Slabo koćenje	brzina 10-200 km/h	
Jako koćenje	10-130 km/h	10-75 km/h*

*1: Ako Forward Collision-Avoidance Assist sustav procjeni da je izbjegavanje naleta teško čak i uz promjenu traka. Operativni doseg funkcionalnosti se može smanjiti u ovisnosti o prometnim uvjetima ili okolišu vozila.

- Pješak ili ciklist:

Ako je ispred vozila opažen pješak ili ciklist, sustav će biti aktivan kad je brzina kretanja vozila između 10 i 65 km/h.

UPOZORENJE

- Operativni doseg funkcionalnosti se može smanjiti u ovisnosti o prometnim uvjetima ili okolišu vozila.
- Za vrijeme vožnje noću, prepoznavanje motocikla je otežano pa FCA sustav može biti ograničen u akciji ili uopće neće raditi.

Stopping vehicle and ending brake control (zaustavljanje vozila i prekid koćenja)

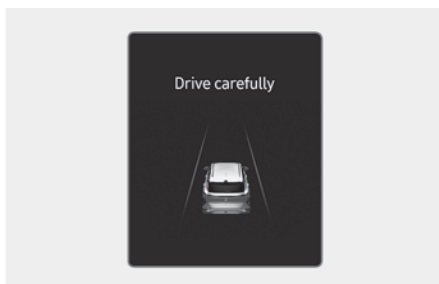

- Kad je vozilo zaustavljeno koćenjem od strane sustava, na LCD zaslonu će se pojaviti poruka upozorenja '**Drive carefully**' (vozite pažljivo).

Radi vlastite sigurnosti, vozač bi trebao pritisnuti pedalu kočnice i provjeriti okolišnu situaciju.

- Nadzor nad kočnicama prestaje cca 2 sekunde nakon potpunog zaustavljanja vozila.

Obavijest

Pritisnite prekidač svjetla za opasnost (sva 4 žmigavca) kako biste isključili zvučno upozorenje sustava za izbjegavanje sudara ili sustava za koćenje u nuždi.

Junction Turning function (Funkcija skretanja u križanju)

Upozorenja i nadzor sustava

Funkcija skretanja u križanju je da upozori vozača i upravlja vozilom u ovisnosti o opasnosti od sudara: 'Collision Warning' (upozorenje na sudar), 'Emergency Braking' (kočenje u nuždi) i 'Stopping vehicle and ending brake control' (zaustavljanje vozila i prekid kočenja).

Collision Warning (upozorenje na sudar)

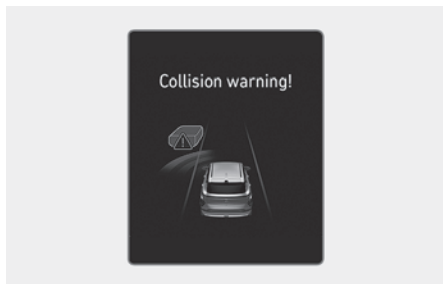

- Kako bi vozača upozorio na opasnost od sudara, poruka upozorenja 'Collision Warning' se prikazuje na LCD zaslonu praćena zvučnim upozorenjem, treptanjem (⚠️) indikatora i podrhtavanjem upravljača (ako je taj sustav u opremi).
- Sustav će biti aktivan kad se vaše vozilo kreće brzinama između 10 i 30 km/h, a vozilo ili motocikl iz suprotnog smjera se kreće između 30 i 70 km/h.

Emergency Braking (kočenje u nuždi)

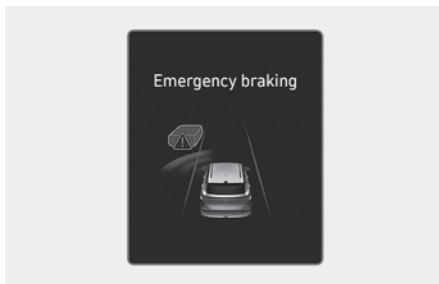

- Kako bi vozača upozorio na kočenje, poruka '**Emergency Braking**' će se pokazati na LCD zaslonu praćena praćena zvučnim upozorenjem, treptanjem indikatora (⚠️) i podrhtavanjem upravljača (ako je taj sustav u opremi).

U slučaju kočenja u nuždi, sustav koči punom snagom kako bi se spriječio sudar s vozilom iz suprotnog smjera.

- Sustav će biti aktivan kad se vaše vozilo kreće brzinama između 10 i 30 km/h, a vozilo iz suprotnog smjera ili motocikl se kreće između 30 i 70 km/h.

i Obavijest

Ako je vozač na lijevom sjedalu (LHD izvedba), sustav je aktivan samo kad se skreće ulijevo. Ako je vozač na desnom sjedalu (RHD izvedba), sustav je aktivan samo kad se skreće udesno.

Stopping vehicle and ending brake control (zaustavljanje vozila i prekid kočenja)



- Kad je vozilo zaustavljeno kočenjem od strane sustava, na LCD zaslonu će se pojaviti poruka upozorenja **'Drive carefully'** (vozite pažljivo). Radi vlastite sigurnosti, vozač bi trebao pritisnuti pedalu kočnice i provjeriti okolišnu situaciju.
- Nadzor nad kočnicama prestaje cca 2 sekunde nakon potpunog zaustavljanja vozila.

i Obavijest

Pritisnite prekidač svjetla za opasnost (sva 4 žmigavca) kako biste isključili zvučno upozorenje sustava za izbjegavanje sudara ili sustava za kočenje u nuždi.

Direct Oncoming function (funkcija izravnog dolaska)

Funkcija izravnog dolaska će upozoriti vozača i upravlja vozilom u ovisnosti o opasnosti od sudara: 'Collision Warning' (upozorenje na sudar), 'Emergency Braking' (kočenje u nuždi) i 'Stopping vehicle and ending brake control' (zaustavljanje vozila i prekid kočenja).

Collision Warning (upozorenje na sudar)



- Kako bi vozača upozorio na opasnost od sudara, poruka upozorenja se prikazuje na LCD zaslonu praćena zvučnim upozorenjem, treptanjem indikatora (☛) i podrhtavanjem upravljača (ako je taj sustav u opremi).
- Sustav će biti aktivan kad se vaše vozilo kreće brzinama između 10 i 130 km/h, a vozilo iz drugog smjera se kreće brže od 10 km/h tj. motocikl je brži od 25 km/h.

Emergency Braking (kočenje u nuždi)

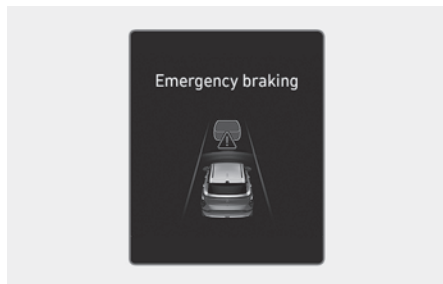

- Kako bi vozača upozorio na kočenje, poruka '**Emergency Braking**' će se pokazati na LCD zaslonu praćena praćena treptanjem (⚠) indikatora te zvučnim upozorenjem i podrhtavanjem upravljača (ako je taj sustav u opremi).
- U slučaju kočenja u nuždi, sustav koči punom snagom kako bi se spriječio sudar s vozilom iz suprotnog smjera.
- Sustav će biti aktivan kad se vaše vozilo kreće brzinama između 30 i 130 km/h, a vozilo iz drugog smjera se kreće brže od 10 km/h.

Stopping vehicle and ending brake control (zaustavljanje vozila i prekid kočenja)

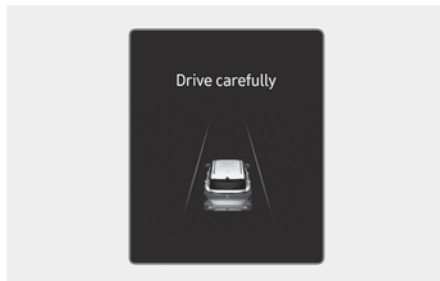

- Kad je vozilo zaustavljeno kočenjem od strane sustava, na LCD zaslonu će se pojaviti poruka upozorenja 'Drive carefully' (vozite pažljivo). Radi vlastite sigurnosti, vozač bi trebao pritisnuti pedalu kočnice i provjeriti okolišnu situaciju.
- Nadzor nad kočnicama prestaje cca 2 sekunde nakon potpunog zaustavljanja vozila.



OPREZ

Ako vaše vozilo, ili vozilo iz suprotnog smjera ne voze pravocrtno, upozorenje i nadzor od strane Direct Oncoming funkcije (funkcija izravnog dolaska) može biti zakašnjelo ili se možda uopće ne dogodi.



Obavijest

Pritisnite prekidač svjetla za opasnost (sva 4 žmigavca) kako biste isključili zvučno upozorenje sustava za izbjegavanje sudara ili sustava za kočenje u nuždi.

Junction Crossing function (Funkcija prolaska kroz križanje) (ako je u opremi)

Upozorenja i nadzor sustava

Funkcija prolaska kroz križanje je da upozori vozača i upravlja vozilom u ovisnosti o opasnosti od sudara: 'Collision Warning' (upozorenje na sudar), 'Emergency Braking' (kočenje u nuždi) i 'Stopping vehicle and ending brake control' (zaustavljanje vozila i prekid kočenja).

Collision Warning (upozorenje na sudar)

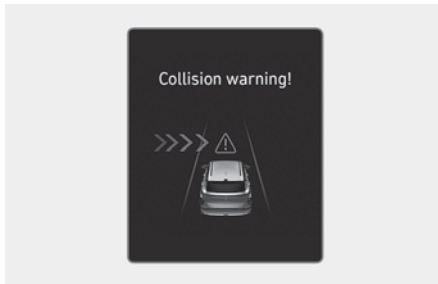

- Kako bi vozača upozorio na opasnost od sudara, poruka upozorenja se prikazuje na LCD zaslonu praćena zvučnim upozorenjem, treptanjem indikatora (↔) i podrhtavanjem upravljača (ako je taj sustav u opremi).
- Sustav će biti aktivan kad se vaše vozilo kreće brzinama između 10 i 55 km/h, a vozilo iz drugog smjera se kreće između 10 i 60 km/h.

Emergency Braking (kočenje u nuždi)

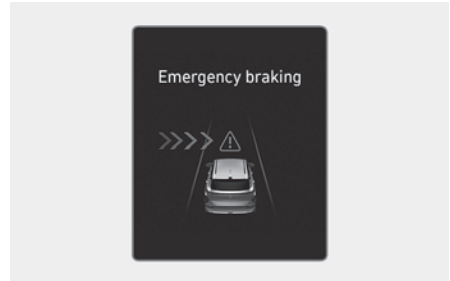

- Kako bi vozača upozorio na kočenje, poruka '**Emergency Braking**' će se pokazati na LCD zaslonu praćena treptanjem (↔) indikatora te zvučnim upozorenjem i podrhtavanjem upravljača (ako je taj sustav u opremi).
- U slučaju kočenja u nuždi, sustav koči punom snagom kako bi se spriječio sudar s vozilom iz suprotnog smjera.
- Sustav će biti aktivan kad se vaše vozilo kreće brzinama između 10 i 55 km/h, a vozilo iz drugog smjera se kreće između 10 i 40 km/h.

Stopping vehicle and ending brake control (zaustavljanje vozila i prekid kočenja)

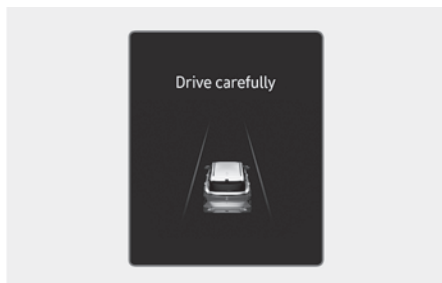

- Kad je vozilo zaustavljeno kočenjem od strane sustava, na LCD zaslonu će se pojaviti poruka upozorenja 'Drive carefully' (vozite pažljivo). Radi vlastite sigurnosti, vozač bi trebao pritisnuti pedalu kočnice i provjeriti okolišnu situaciju.
- Nadzor nad kočnicama prestaje cca 2 sekunde nakon potpunog zaustavljanja vozila.

OPREZ

Ako je kut sudara izvan određenog raspona, Funkcija prolaska kroz križanje može biti prespora u reakciji ili do nje možda uopće ne dođe.

Obavijest

Pritisnite prekidač svjetla za opasnost (sva 4 žmigavca) kako biste isključili zvučno upozorenje sustava za izbjegavanje sudara ili sustava za kočenje u nuždi.

Lane-Change Oncoming function (Funkcija promjene traka u dolasku, ako je u opremi)

Funkcija promjene traka u dolasku je da upozori vozača i upravlja vozilom u ovisnosti o opasnosti od sudara: 'Collision Warning' (upozorenje na sudar), 'Emergency Steering' (upravljanje u nuždi).

Collision Warning (upozorenje na sudar)

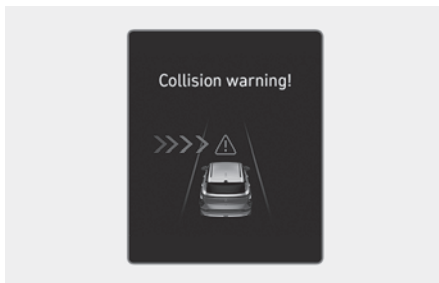

- Kako bi vozača upozorio na opasnost od sudara, poruka upozorenja '**Collision Warning**' se prikazuje na LCD zaslonu praćena treptanjem indikatora () te zvučnim upozorenjem i podrhtavanjem upravljača (ako je taj sustav u opremi).
- Sustav će biti aktivan kad se vaše vozilo kreće brzinama između 40 i 145 km/h, a vozilo iz drugog smjera se kreće iznad 10 km/h uz relativnu brzinu približavanja ispod 200 km/h.

Emergency Steering (upravljanje u nuždi)



- Kako bi vozača upozorio na upravljanje, poruka **Emergency Steering** će se pokazati na LCD zaslonu praćena treptanjem (↔) indikatora te praćena zvučnim upozorenjem i podrhtavanjem upravljača (ako je taj sustav u opremi).
- Sustav će biti aktivan kad se vaše vozilo kreće brzinama između 40 i 145 km/h, a vozilo iz drugog smjera ili motocikl se kreće iznad 10 km/h uz relativnu brzinu približavanja ispod 200 km/h.
- U slučaju upravljanja u nuždi, sustav upravlja kako bi se spriječio sudar s vozilom iz suprotnog smjera.

Lane-Change Side function (Funkcija promjene traka, ⁺ako je u opremi)

Funkcija promjene traka u dolasku je da upozori vozača i upravlja vozilom u ovisnosti o opasnosti od sudara: 'Collision Warning' (upozorenje na sudar), 'Emergency Steering' (upravljanje u nuždi).

Collision Warning (upozorenje na sudar)

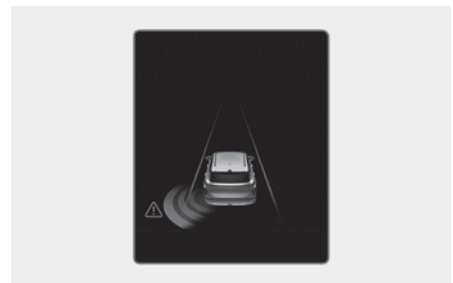
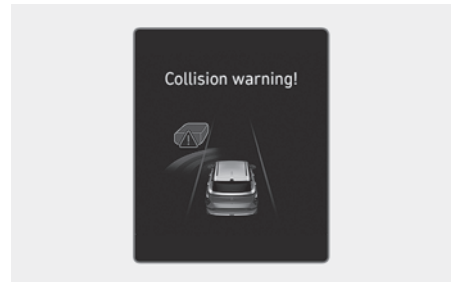

- Kako bi vozača upozorio na opasnost od sudara, poruka upozorenja se prikazuje na LCD zaslonu praćena treptanjem (↔) indikatora te zvučnim upozorenjem i podrhtavanjem upravljača (ako je taj sustav u opremi).
- Sustav će biti aktivan kad se vaše vozilo kreće brzinama između 40 i 145 km/h.

Emergency Steering (upravljanje u nuždi)

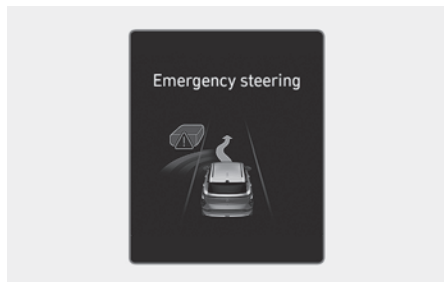

- Kako bi vozača upozorio na upravljanje, poruka **'Emergency Steering'** će se pokazati na LCD zaslonu praćena treptanjem () indikatora te zvučnim upozorenjem i podrhtavanjem upravljača (ako je taj sustav u opremi).
- Sustav će biti aktivan kad se vaše vozilo kreće brzinama između 40 i 145 km/h, a vozilo ili motocikl ispred se kreće.
- U slučaju upravljanja u nuždi, sustav upravlja kako bi se spriječio sudar s vozilom iz suprotnog smjera.

OPREZ

- Funkcija promjene traka ne radi ako je brzina kretanja vozila u približavanju sprijeđa 0 km/h.
- Osjetilni rasponi kutnih radara (prednjeg i stražnjeg) su određeni standardnom širinom kolnika, stoga na uskoj cesti Lane-Change Side funkcija može zamijetiti druga vozila u daljim prometnim trakovima i upozoriti vas. Nasuprot tome, na širokoj cesti Lane-Change Side funkcija možda neće zamijetiti vozilo koje se kreće u prometnom traku do vašeg.
- Collision Avoidance (sustav izbjegavanja sudara) će prekinuti s radom u ovim situacijama:
 - Vaše je vozilo ušlo u usporedni prometni trak na određenoj udaljenosti
 - Vašem vozilu ne prijete opasnost od sudara
 - Upravljačkim obručem se naglo zakreće
 - Pedala kočnice je naglo pritisnuta
 - Forward Collision-Avoidance Assist sustav izbjegavanja sudara je aktivan, tj. radi
- Nakon aktivacije Lane-Change Side sustava (funkcija promjene traka) ili promjene prometnog traka, vozilo morate pozicionirati u sredinu prometnog traka.
Lane-Change Side sustav (funkcija promjene traka) neće raditi ako vozilo ne prometuje sredinom prometnog traka.

i Obavijest

- Ako se očekuje naknadni udar, Lane-Change Side sustav neće preuzeti nadzor nad upravljačem i samo će upozoriti vozača na opasnost od sudara.
- Ako se vozač nalazi na lijevoj strani vozila (LHD izvedba), upozorenje na sudar će raditi samo kod skretanja ulijevo; ako se radi o RHD izvedbi (vozač na desnoj strani vozila) sustav će raditi kad se skreće udesno.

Evasive Steering Assist function (Funkcija manevra izbjegavanja, ako je u opremi)

Upozorenja i nadzor sustava

Funkcija manevra izbjegavanja je da upozori vozača i upravlja vozilom u ovim opasnostima od sudara 'Emergency Steering' (upravljanje u nuždi).

Emergency Steering (Driver steering assist, Upravljanje u nuždi, pomoć vozaču pri upravljanju)

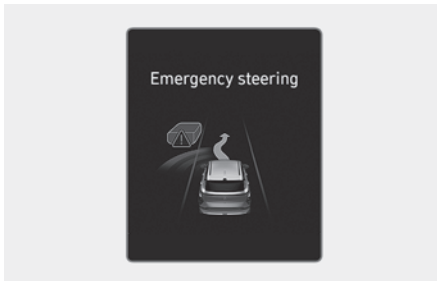

- Kako bi vozača upozorio na opasnost od sudara, poruka upozorenja se prikazuje na LCD zaslonu praćena treptanjem indikatora (⚠), zvučnim upozorenjem i podrhtavanjem upravljača (ako je taj sustav u opremi).
- Sustav će biti aktivan kad se vaše vozilo kreće brzinama između 40 i 85 km/h.
- Ako je ispred vozila opažen pješak, vozilo ili ciklist, sustav upravlja kako bi se spriječio sudar.

Emergency Steering (Evasive steering assist) (upravljanje u nuždi, pomoć za izbjegavanje nezgode)

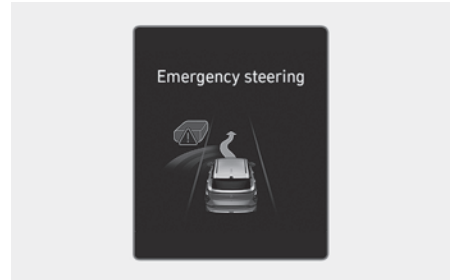

- Kako bi vozača upozorio na upravljanje, poruka 'Emergency Steering' će se pokazati na LCD zaslonu praćena treptanjem indikatora (⚠), zvučnim upozorenjem i podrhtavanjem upravljača (ako je taj sustav u opremi).
- Sustav će biti aktivan kad se vaše vozilo kreće brzinama između 65 i 75 km/h.
- Ako je ispred vozila opažen pješak, vozilo ili ciklist, a brzina vozila je takva da je u rasponu kočenja u nuždi, sustav upravlja kako bi se spriječio sudar ako postoji prostor u traku da se izbjegne sudar.



OPREZ

- Upravljač se može automatski zakrenuti kad je sustav upravljanja u nuždi aktivan.
- Sustav upravljanja u nuždi će automatski prestati s radom kad iščeznu faktori rizika. Vozač mora cijelo vrijeme upravljati vozilom.
- Sustav upravljanja u nuždi možda neće raditi, ako se upravljač drži jako čvrsto ili se zakrene u suprotnom smjeru.
- Ako je sustav upravljanja aktivan u izbjegavanju pješaka, vozila ili ciklista, on će prestati s radom ako se mogu očekivati naleti na druge sudionike u prometu (pješak, vozilo ili ciklist).
- Sustav upravljanja u nuždi možda neće raditi, ako u prometnom traku po kojem se vozi nema dovoljno mjesta za izbjegavanje naleta.



Obavijest

Za više detalja o porukama upozorenja, pogledajte poruke upozorenja u 'osnovnim funkcijama'.



UPOZORENJE

Vodite računa o ovim pretpostavkama kad koristite Forward Collision Avoidance Assist sustav:

- Radi vlastite sigurnosti baratajte postavkama Forward Collision-Avoidance Assist sustava samo kad je vozilo parkirano na sigurnom.
- Ako je odabrano 'Active Assist' ili 'Warning only', FCA se automatski isključuje kad se isključi ESC pritiskom na ESC OFF prekidač u trajanju od minimalno 3 sekunde. Ako je ESC isključen, aktivacija Forward Collision-Avoidance Assist sustava preko LCD-a nije moguća. Indikator upozorenja (→→) FCA će svijetliti što je normalno. Ako se Forward Collision-Avoidance Assist sustav uključi ponovnom aktivacijom ESC-a, FCA će nastaviti raditi uz posljednje aktivne postavke.
- Forward Collision-Avoidance Assist sustav neće raditi u svim situacijama i ne može spriječiti sve sudare.
- Vozač je isključivo i jedino odgovoran za sigurno upravljanje vozilom. Nemojte se oslanjati isključivo na Forward Collision-Avoidance Assist sustav; održavajte sigurnosni razmak i kočite ako je to potrebno.
- Nemojte NIKAD pokušati namjerno isprovocirati aktivaciju sustava i dovesti na taj način u opasnost pješake, bicikliste, životinje ili tuđu imovinu. Moguće su ozljede sa smrtnim posljedicama.
- Forward Collision-Avoidance Assist sustav se možda neće aktivirati ako vozač već koči da bi izbjegao sudar.
- U ovisnosti o prometnici i uvjetima vožnje, sustav će možda prekasno upozoriti vozača ili ga možda neće upozoriti uopće.

- Za vrijeme aktivacije sustava moguće je naglo kočenje. To može izazvati ozljede putnika ili oštećenje predmeta i vozila. Uvijek budite vezani, a svi predmeti osigurani od pomicanja.
 - Ako neki drugi sustav u vozilu upravo prikazuje ili emitira poruku upozorenja, poruke upozorenja Forward Collision-Avoidance Assist sustava možda neće biti prikazane/emitirane.
 - Ako je u vozilu ili oko njega visoka razina buke, možda nećete čuti upozorenja Forward Collision-Avoidance Assist sustava.
 - Forward Collision-Avoidance Assist sustav se u ovisnosti od prometnice i okoliša možda neće aktivirati ili se može ugasiti.
 - Ako i postoji neispravnost u radu Forward Collision-Avoidance Assist sustava, kočnice će funkcionirati normalno.
 - Ako za vrijeme kočenja u nuždi od strane sustava vozač naglo zakrene upravljač ili pritisne pedalu gasa do kraja, kočenje će prestati.
-



OPREZ

- Osjetilni domet Forward Collision-Avoidance Assist sustava se u ovisnosti o uvjetima oko i ispred vozila može promijeniti ili smanjiti. U ovisnosti o brzini kretanja sustav može samo upozoriti vozača ili do upozorenja možda uopće ne dođe.
 - Aktivacija Forward Collision-Avoidance Assist sustava ovisi o procjeni rizika koja ovisi o brzini vozila, brzini drugih vozila, smjeru vožnje i okolnim uvjetima.
 - Forward Collision-Avoidance Assist sustav može biti ograničen u svojem djelovanju ili potpuno neaktivan ako je brzina vozila previsoka ili je vozilo ispred jako udaljeno.
 - Ako se očekuje sudar s vozilom u okruženju, Lane-Change Oncoming function (Funkcija promjene traka u dolasku, ako je u opremi), Lane-Change Side function (Funkcija promjene traka, ako je u opremi), Evasive Steering Assist function (Funkcija manevra izbjegavanja, ako je u opremi) samo će upozoriti vozača.
-





Obavijest

- Ako je sudar neizbježan, sustav može dodati sustavu kočenja punu snagu ako vozač ne koči dovoljno jako.
 - Slike, prikazi i boje mogu se prikazati drugačije od ilustracija u priručniku u ovisnosti o odabranoj temi instrument ploče.
-

Neispravnost i ograničenja sustava

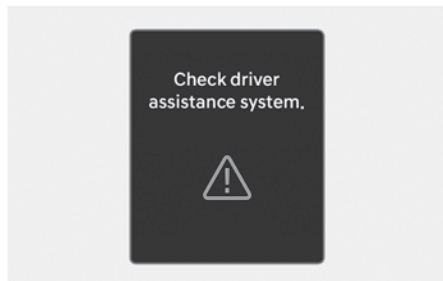
Neispravnost sustava



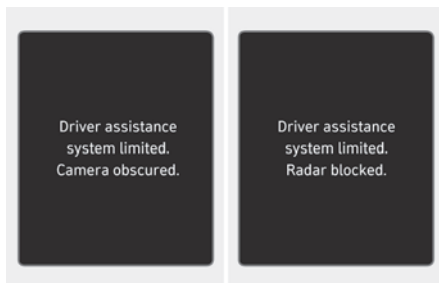

Ako Forward Collision-Avoidance Assist sustav ne radi kako bi trebao,  indikator upozorenja sustava će se uključiti i poruka upozorenja '**Check Driver Assistance system**' će se prikazati. U ovom slučaju preporučujemo da se obratite za pomoć ovlaštenom HYUNDAI trgovcu.

Sistem isključen



Kad je vjetrobran gdje se nalazi kamera, poklopac senzora ili senzor zaprljan ili prekriven stranom tvari poput snijega ili kiše i blata, to može dovesti do privremene isključenja sustava.

Ako se to dogodi, vozač će biti upozoren s pomoću odgovarajuće poruke: '**Driver Assistance system limited. Camera obscured**' ili the '**Driver Assistance system limited. Radar blocked**' i uključit će se indikatori ,  i  na LCD zaslonu.

Ovo nije znak neispravnosti Forward Collision-Avoidance Assist sustava. Da bi sustav opet profunkcionirao očistite staklo, poklopac senzora i senzor.

Ako sustav ne profunkcionira normalno nakon što su naslage (snijeg, kiša, led ili prljavština) uklonjene, preporučujemo da posjetite ovlaštenog HYUNDAI trgovca.



UPOZORENJE

- Iako na LCD zaslonu nije prikazana poruka upozorenja, sustav možda neće raditi ispravno.
- Forward Collision-Avoidance Assist sustav možda neće ispravno funkcionirati u okolišu gdje sustav ne detektira ništa (npr. otvoreno područje).
- Ako se vozilo isključi i ponovno pokrene dok je kamera blokirana ili neispravna, stanje je nepromijenjeno. Stoga Forward Collision-Avoidance Assist sustav ne može raditi kako bi trebao.

Ograničenja Forward Collision-Avoidance Assist sustava

Vozač treba biti osobito oprezan u sljedećim situacijama, jer sustav možda neće reagirati kako bi trebao:

- Senzor ili njegova blizina su zaprljani stranim tvarima.
- Kamera je izložena visokoj ili niskoj temperaturi.
- Leća kamere ne može dobro raditi zato što su stakla na vozilu prljava ili naknadno tretirana (zatamnjena s pomoću folije i sl.), staklo je napuklo ili je na njemu strana tvar (naljepnica, kukac i sl.)
- Vlaga nije uklonjena s vjetrobrana ili je on zaleđen.
- Tekućina za pranje stakla se kontinuirano nanosi ili rade brisači.
- Izuzetno jako kiši ili sniježi, ili je gusta magla.
- Područje ispred vozila je zaslijepljeno suncem.
- Ulična rasvjeta ili svjetlo vozila koje dolazi u susret se reflektira od mokrog kolnika ili lokvi na njemu.
- Na prednjoj se konzoli nalazi neki predmet.
- Drugo vozilo vuče vaše.
- Razina svjetla oko vozila je izuzetno visoka.
- Okoliš je jako taman poput tunela i sl.
- Razina vanjskog svjetla se je naglo promijenila, primjerice na ulasku u ili izlasku iz tunela.
- Razina osvijetljenja je preniska za rad kamere (primjerice vožnja kroz tunel s isključenim svjetlima ili svjetla nisu dovoljno svijetla).
- Vozite kroz dim, paru ili sjenu.
- Detektiran je samo dio pješaka ili motocikliste ili vozila.
- Vozilo ispred je specijalno, poput teško natovarenog tegljača ili prikolice.
- Vozilo ispred nema uključena stražnja svjetla, nema stražnja svjetla, ima asimetrična stražnja svjetla ili stražnja svjetla bacaju snop pod kutem.
- Razina svjetla je niska, a vozilo ispred nema uključena svjetla ili ona ne rade dobro.
- Stražnji kraj vozila ispred je malen, ili vozilo ne izgleda normalno, jako je nagnuto u jednu stranu, prevrnuo ili je samo jedna strana vozila vidljiva.

- Razmak od tla vozila ispred je vrlo nizak ili visok.
- Vozilo, motocikl, pješak ili biciklist se iznenada pojave ispred vozila.
- Odbojnik je u području radara udaren, oštećen, deformiran ili je radar izbačen iz ležišta.
- Temperatura oko radara je vrlo visoka ili iznimno niska.
- Vozite kroz tunel ili preko čeličnog mosta.
- Vozite po velikom području na kojem nema ničega ili je predmeta koji se ističu vrlo malo (npr. pustinja, čistina i sl.)
- Vozite uz materijal koji se jako dobro reflektira na radaru poput čelične ograde uz cestu, vozila i sl.
- Ispred vas je biciklist na biciklu koji je napravljen od materijala koji radar ne uočava.
- Vozilo ili motocikl ispred su kasno uočeni.
- Motocikl ili vozilo ispred je odjednom blokirano nekom preprekom.
- Motocikl ili vozilo ispred je naglo zakočilo ili promijenilo prometni trak.
- Vozilo ispred je deformirano (nepravilnog oblika).
- Motocikl ili vozilo ispred se kreće jako sporo ili jako brzo.
- Motocikl ili vozilo ispred je prekriveno snijegom.

- Vi napuštate ili se vraćate u prometni trak.
- Vozilo je nestabilno u vožnji.
- Motocikl ili vozilo ispred je nepravilnog oblika.
- Vozite po neravnoj cesti s velikim promjenama nagiba i uspona.
- Pješak ili motociklist nisu ispravno uočeni, jer se drže nepravilno; primjerice pješak hoda pogrbljeno.
- Pješak ili motociklist nisu ispravno uočeni jer su odjeveni na način da ili na sebi imaju opremu koja im narušava siluetu.



Ova ilustracija prikazuje obrise pješaka, vozila, bicikliste i motocikliste koje će kamera ispravno detektirati.

- Pješak ili ciklist se brzo pojave pred vozilom.
- Pješak ili ciklist ispred vozila je iznimno nizak ili se krivo drži.

- Pješak ili ciklist ispred vozila su invalidi.
- Pješak ili ciklist se kreću okomito na smjer kretanja vozila.
- Ispred vozila je velika grupa biciklista ili pješaka.
- Pješak ili motociklist imaju na sebi odjeću koja ih stapa s okolinom.
- Pješaka ili ciklistu je teško razaznati od pozadine koja je sličnog izgleda.
- Vozite uz pješake, bicikliste, prometne znakove, konstrukcije i sl. u blizini križanja.
- Vozite na parkiralištu.
- Vozilo se koristi unutar zgrade poput podzemne garaže.
- Vozilo prolazi kroz gradilište, vozi po makadamu ili iznad metalne podloge poput pruge ili prolazi kroz naplatne kućice i sl.
- Vožnja u zavoju ili po nagnutoj cesti.
- Vozite uz cestu gdje su posađena drveća ili stupovi rasvjete.
- Loši uvjeti na cesti su izazvali vrlo velike vibracije vozila.
- Senzor iznenada ima veliku promjenu u prepoznavanju (primjerice prelazak preko prijevoja).
- Vaše je vozilo iznimno visoko ili nisko zbog pretovara ili nenormalnog tlaka u gumama.
- Vožnja po cestu čije je rubove prerasla trava ili drveće.
- Postoje jake elektromagnetske smetnje poput vožnje u području sa snažnim radio valovima ili električnim smetnjama.

Junction Crossing (Funkcija izbjegavanja u križanju, ako je u opremi)

Lane-Change Oncoming function (Funkcija promjene traka u dolasku, ako je u opremi), Lane-Change Side function (Funkcija promjene traka, ako je u opremi), Evasive Steering Assist function (Funkcija manevra izbjegavanja, ako je u opremi)

- Temperatura oko prednjeg ili stražnjeg kutnog radara je visoka ili niska
- Prikolica ili nosač je ugrađen oko stražnjeg kutnog radara
- Prednji ili stražnji kutni radari su pokriveni snijegom, kišom, prljavštinom i sl.
- Odbojnik u području prednjeg ili stražnjeg kutnog radara je prekriven naljepnicama, dodatnim oblogama, dodatnim odbojnicima, nosačima za bicikle i sl.
- Odbojnik u području prednjeg ili stražnjeg kutnog radara je doživio udarac, oštećen je ili nije na mjestu
- Prednji ili stražnji kutni radar je blokiran drugim vozilima, preprekama ili stupovima.
- Vožnja po pristupnoj rampi autoceste ili brze ceste
- Vožnja po cesti na kojoj je ograda ili zid izveden dvostruko
- Druga vozila su u vožnji vrlo blizu iza ili prolaze pokraj vašeg vozila na vrlo maloj udaljenosti
- Brzina drugih vozila u prolasku je vrlo visoka tj. prolazak kraj vašeg vozila traje vrlo kratko
- Drugo vozilo je prošlo kraj vašeg
- Vaše je vozilo startalo isti tren kad je vozilo do vašeg krenulo i ubrzalo

- Vozilo do vas se prestroji dva traka od vas ili se vozilo koje je udaljeno dva traka prestroji u trak do vas
- Opažen je motocikl ili bicikl
- Opaženo je vozilo poput transportera s ravnom platformom
- Opaženo je veliko vozilo poput autobusa ili kamiona
- Opažena je mala pokretna prepreka poput pješaka, životinje, kolica za kupovinu ili dječjih kolica.
- Opaženo je nisko vozilo poput sportskog automobila.
- Linije prometnog traka su teško čitljive jer su prekrivene stranim tvarima poput snijega, prašine, pijeska, kiše, ulja, lokva i sl.
- Linije prometnog traka su teško čitljive jer je boja istrošena ili izbljedita pa se ne ističu u odnosu na cestu
- Na cesti postoje oznake koje su vrlo blizu prometnih traka ili oznake na cesti izgledaju slično crtama prometnih traka
- Na cestu pada pravilna sjena sličnog oblika kao linija prometnog traka poput sjene nosača, ograde uz cestu, grane drva ili sl.
- Broj prometnih traka se smanjuje ili povećava ili se oznake isprepliću
- Na cesti postoje oznake više od dva prometna traka
- Oznake na cesti su komplicirane ili prerađivane poput privremenih oznaka na gradilištima
- Ne cesti su oznake poput cik-cak linija, oznaka pješačkog prelaza ili prometnih znakova

- Prometni trak iznenada nestaje, kao u križanju
- Prometni je trak iznimno uzak ili širok
- Na cesti postoji rub ili rubnjak bez svojeg traka
- Vozilo ispred vozi po jednoj oznaci prometnog traka
- Udaljenost u odnosu na vozilo ispred je ekstremno mala



UPOZORENJE

- **Vožnja u zavoju**

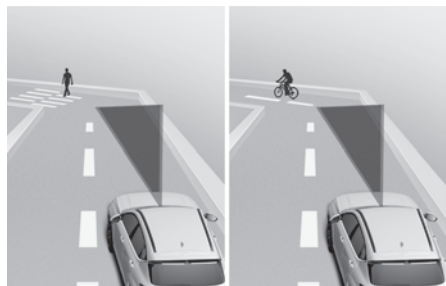
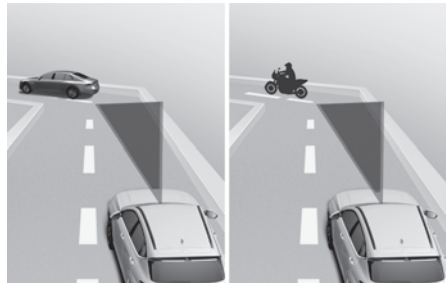

Efikasnost Forward Collision-Avoidance Assist sustava kopni u zavojima.

FCA možda neće prepoznati vozilo, pješake ili motocikliste ispred koje se nalazi u istom prometnom traku. FCA može nepotrebno prikazati poruku upozorenja, baš kao i zvučni alarm, ili se može dogoditi da do upozorenja bilo koje vrste uopće ne dođe, jer sustav ni nije detektirao vozilo koje je u zavoju i zato se izmaknulo iz vaše ravne linije.

Dok se nalazite u zavoju vozite osobito oprezno, održavajte sigurnosni razmak i, ako je potrebno, pritisnite pedalu kočnice kako biste održali potrebnu sigurnosnu udaljenost.

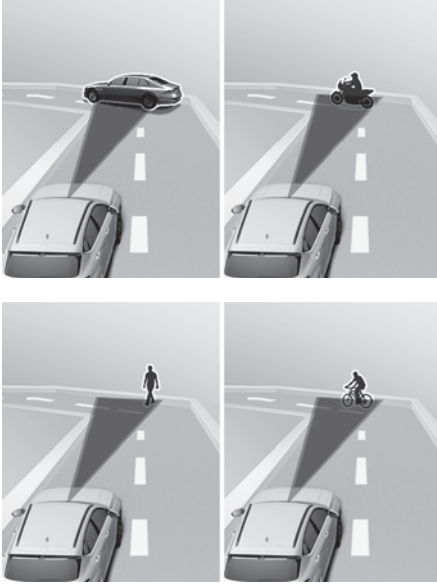

Efikasnost Forward Collision-Avoidance Assist sustava kopni u zavojima. FCA će možda prepoznati vozilo, pješake ili cikliste ispred koje se nalazi u drugom prometnom traku.

Sustav se možda aktivira nepotrebno i upozori vozača ili samostalno počne kočiti.

Provjerite koje su ograničenja rada Forward Collision-Avoidance Assist sustava.

• Vožnja po nagibima



Efikasnost Forward Collision-Avoidance Assist sustava kopni na nagibima te možda neće moći prepoznati vozilo, pješaka ili ciklistu ispred u istom prometnom traku. FCA može nepotrebno prikazati poruku upozorenja, baš kao i zvučni alarm, ili se može dogoditi da do upozorenja bilo koje vrste uopće ne dođe.

Kad FCA iznenada 'zapazi' vozilo ispred prilikom prelaska preko prijevaja, može se dogoditi snažno kočenje.

Dok se nalazite na usponima vozite osobito oprezno i, ako je potrebno, pritisnite pedalu kočnice.

• Promjena prometnog traka



[A] : Vaše vozilo

[B] : Vozilo u preostrojanju

Kad vozilo koje vozi u prometnom traku do vas skrene u vaš prometni trak, možda neće biti 'zapaženo' od Forward Collision-Avoidance Assist sustava dok ne uđe u područje prepoznavanja. Posebno ako se vozilo do vas naglo prestroji ispred vas veća je vjerojatnost da ga Forward Collision-Avoidance Assist sustav neće prepoznati. Uvijek pažljivo vozite i, ako je potrebno, pritisnite pedalu kočnice kako biste održali potreban razmak i skrenite u stranu kao biste izbjegli sudar.



[A] : Vaše vozilo, [B] : Vozilo u preostrojanju
 [C] : Vozilo u istom traku

Kad zaustavljeno vozilo ispred vas izađe iz prometnog traka, Forward Collision-Avoidance Assist sustav možda neće opaziti vozilo koje se sad nalazi ispred vas. Uvijek pažljivo vozite i, ako je potrebno, pritisnite pedalu kočnice kako biste održali potreban razmak i skrenite u stranu kao biste izbjegli sudar.

- Prepoznavanje vozila

- Ako vozilo ispred vas ima težak teret koji viri straga, ili ako vozilo ispred vas ima povećan odmak od tla to može izazvati opasnu situaciju.

Forward Collision-Avoidance Assist sustav možda neće prepoznati teret koji straga 'viri' iz teretnog vozila. U ovom slučaju morate održavati dovoljan razmak i paziti na pravovremeno kočenje kako biste izbjegli moguću nezgodu.

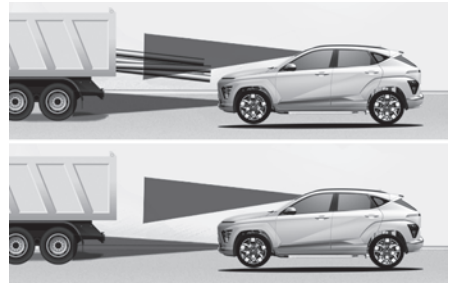



UPOZORENJE

- Prije vuče drugog vozila obavezno isključite Forward Collision-Avoidance Assist sustav u LCD zaslonu. Dok vučete vozilo Forward Collision-Avoidance Assist sustav može iznenada aktivirati kočnice i izazvati nalet vučenog vozila na vaše.
- Sustav se može aktivirati ako su predmeti ispred vozila oblikom slični vozilima, pješacima ili motociklistima.
- Sustav ne prepoznaje manje predmete na kotačima poput hodalice, kolica za kupovinu i sl.
- Sistem se može privremeno isključiti ili ne raditi ispravno ako je pod snažnim utjecajem elektromagnetskih valova.
- Forward Collision-Avoidance Assist sustav možda neće raditi u prvih 15 sekundi nakon pokretanja vozila dok traje inicijalizacija prednje kamere.

SUSTAV POMOĆI OSTANKA U TRAKU (LANE KEEPING ASSIST, LKA) ako je u opremi

Sustav pomoći zadržavanja traka prepoznaje linije traka na cesti i asistira vozačevu upravljanje kako bi zadržao vozilo između linija.

Kad sustav prepozna da vozilo luta iz svojeg traka, obavještava vozača vizualnim i zvučnim upozorenjem, dok na upravljač primjenjuje moment u suprotnom smjeru, pokušavajući spriječiti pomicanje vozila iz traka.

Senzor



[A] : Prednja kamera

Kamera se koristi kao senzor koji prati linije prometnog traka (ili rub ceste).

Na ilustraciji je prikazan smještaj kamere tj. senzora.



OPREZ

Za više detalja o pretpostavkama za rad prednje kamere pogledajte prethodno poglavlje o Forward Collision-Avoidance Assist sustavu.

Postavke sustava

Lane safety (sigurnost u traku)



S uključenim motorom odaberite ili 'klikajte' **'SETUP > Vehicle > Driver assistance > Driving safety > Lane safety'** u meniju postavki kako biste uključili ili isključili svaku funkciju.

Ako je odabrana opcija **'Lane Safety'** (sigurnost u traku), Lane Keeping Assist će automatski pomoći vozaču u upravljanju vozilom kad sustav uoči da vozilo luta izvan prometnog traka. Ako se opcija **'Lane Safety'** (sigurnost u traku) 'odklika', Lane Keeping Assist sustav će se isključiti i žuti  indikator će se uključiti na instrument ploči.



UPOZORENJE

- Kad se vozilo iznova pokrene, Lane Keeping Assist se automatski uključuje s odabranom postavkom 'Lane Safety'.
- Lane Keeping Assist sustav ne upravlja vozilom koje se nalazi u sredini prometnog traka.
- Vozač je isključivo i jedino odgovoran za sigurno upravljanje vozilom. U svakom trenutku treba biti svjestan okruženja i upravljati vozilom kad je sustav isključen (Off). Kad je 'Lane Safety' sustav isključen, on ne pomaže vozaču.

Warning methods (načini upozorenja)

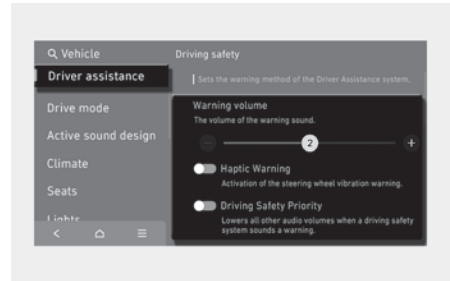

Kad je motor uključen, vozač može podesiti načine upozorenja.

- Glasnoća alarma sustava: **'SETUP > Vehicle > Driver assistance > Warning methods > Warning volume'**
No, čak i ako se odabere '0' (isključeno), sustav se neće posve utišati, nego će biti vrlo tih (tj. '1').
- **Upozorenje podrhtavanjem:** s uključenim vozilom odaberite 'SETUP > Vehicle > Driver assistance > Warning methods > Haptic warning' u postavkama kako biste uključili ili isključili upozorenje podrhtavanjem upravljača (ako je u opremi).
- **Lane Safety audible warning Off** (zvučna upozorenja isključena): Zvučna se upozorenja ne čuju ako su uključeni Warning volume i Haptic warning.
- Ako odaberete **'Driving Safety Priority'** (prioritet sigurnosti vožnje): **'Settings > Vehicle > Driver assistance > Warning methods > Driving safety priority'**, glasnoća audio sustava će se privremeno smanjiti kako bi upozorila vozača zvučnim upozorenjem u prilog sigurnije vožnje.

i Obavijest

- Ako promijenite glasnoću ili upozorenje podrhtavanjem, upozorenja ostalih sustava mogu se također promijeniti.
- Kad se vozilo iznova pokrene, postavke alarma (osjetljivost i glasnoća) ostaju kako su posljednji put podešene.
- Moguće je da, u ovisnosti o opremi vozila, menu postavki (Settings) ne postoji.
- Ako se **Haptic Warning** (upozorenje podrhtavanjem upravljača) isključi dok je **Warning volume** (glasnoća upozorenja) u položaju '0' (isključeno), Warning volume će aktivirati na razini '2' (srednje).
- Ako se **Warning volume** (glasnoća upozorenja) isključi (položaj '0'), **Haptic Warning** (upozorenje podrhtavanjem upravljača) će se uključiti.

Rad Lane Keeping Assist sustava

Uključivanje/isključivanje Lane Keeping Assist sustava





- Svaki put kad se vozilo uključi Lane Keeping Assist sustav se aktivira. Sivi / indikator se uključuje na instrument ploči.

Iznova pritisnite i držite pritisnutim Lane Driving Assist prekidač / kako biste isključili sustav.

- Kad je Lane Keeping Assist sustav isključen, / indikator je žute boje.

i Obavijest

- Kad je Lane Keeping Assist sustav spreman za rad, / indikator je sive boje.
- Kad je Lane Keeping Assist sustav u radu (aktivan), / indikator je zelene boje.

Upozorenja i kontrola sustava

Lane Keeping Assist će upozoravati vozača i upravljati vozilom s pomoću Lane Departure Warning i Lane Keeping Assist sustava.

■ Lijevo



■ Desno



Lane Departure Warning (upozorenje napuštanja prometnog traka)

- Kako bi upozorio vozača da vozilo napušta prometni trak, zeleni  indikator će treptati na instrument ploči, a linija prometnog traka u smjeru u kojem vozilo luta iz traka će također treptati praćeno zvučnim upozorenjem. Također, upravljački će obruč podrhtavati (ako je taj sustav ugrađen u vozilo).
- Sustav je aktivan pri brzinama između 60 i 200 km/h.

Lane Keeping Assist (pomoć za ostanak u traku)

- Kako bi upozorio vozača da vozilo napušta prometni trak, zeleni  indikator će treptati na instrument ploči, a upravljač će odraditi potrebne korekcije kao bi vozilo ostalo u sredini prometnog traka.
- Sustav je aktivan pri brzinama između 60 i 200 km/h.

Hands-off warning (ruke nisu na upravljaču)

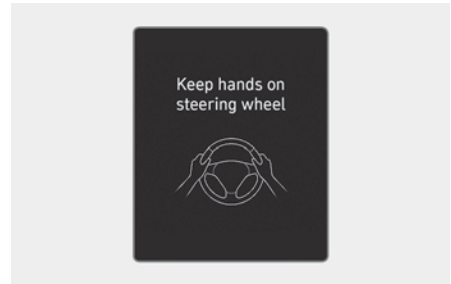

Ako vozač makne ruke s upravljača na nekoliko sekundi, pojavljuje se poruka **'Place hands on the steering wheel'** (ili **'Keep hands on the steering wheel'**) na LCD zaslonu praćena zvučnim upozorenjem.

UPOZORENJE

- Sustav aktivnog upravljanja možda neće raditi ako se upravljački obruč drži iznimno čvrsto ili je upravljački obruč zakrenut preko određene granice.
- Sustav pomoći zadržavanja traka ne radi uvijek. Vozač se ne bi trebao isključivo oslanjati na sustav, već uvijek provjeriti cestovne uvjete tijekom vožnje paziti da je vozilo u sredini traka.
- Poruka upozorenja može se kasno pojaviti ovisno o cestovnim uvjetima. Stoga, uvijek držite ruke na upravljaču tijekom vožnje
- Ako se upravljački obruč ne drži dobro, pojavit će se ova poruka jer Lane Keeping Assist sustav nije prepoznao ruke vozača na upravljačkom obruču.
- Ako na upravljački obruč stavite bilo kakve predmete, sustav upozorenja da ruke nisu na upravljaču možda neće raditi ispravno.

i Obavijest

- Za više detalja pogledajte poglavlje 4 ili Vehicle Settings u Infotainment priručniku koji je isporučen s vozilom.
- Ako sustav prepozna trak (ili rub ceste), boja se mijenja iz sive u bijelu i zeleni se indikator  pali na instrument ploči.

■ Trak nije prepoznat



■ Trak je prepoznat



- Slike, prikazi i boje mogu se prikazati drugačije od ilustracija u priručniku u ovisnosti o odabranoj temi instrument ploče.
- Iako upravljanjem asistira sustav, vozač može kontrolirati upravljanje.
- Upravljač se može činiti težim ili lakšim kad je upravljač asistiran sustavom nego kad nije.
- Kad je uključen Highway Lane Change Assist sustav, prikaz rubova prometnih traka se može promijeniti u zelenu boju.

Neispravnosti i ograničenja Lane Keeping Assist sustava

Kvar Lane Keeping Assist sustava

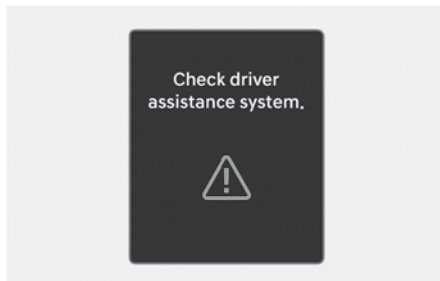

Ako postoji problem s Lane Keeping Assist sustavom, poruka 'Check Driver Assistance system' će se pojaviti i  indikator kvara sustava će svijetliti žuto. Ako se to dogodi, preporučujemo da sustav provjeri ovlašteni HYUNDAI trgovac.

Lane Keeping Assist sistem isključen

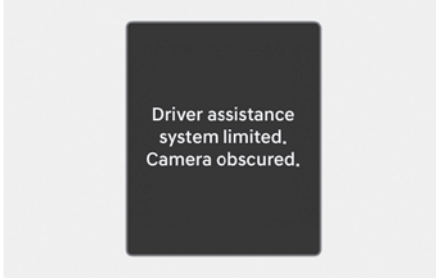

Kad je vjetrobran gdje se nalazi kamera, poklopac senzora ili senzor zaprljan ili prekriven stranom tvari poput snijega ili kiše i blata, to može dovesti do privremene isključenja sustava.

Ako se to dogodi, vozač će biti upozoren s pomoću odgovarajuće poruke: **'Driver Assistance system limited. Camera obscured'** i uključiti će se indikatori (↔) i (△) glavno svjetlo upozorenja na LCD zaslonu.

Ovo nije znak neispravnosti Lane Keeping Assist sustava. Da bi sustav opet profunkcionirao očistite staklo, poklopac senzora i senzor.

Ako sustav ne profunkcionira normalno nakon što su naslage (snijeg, kiša, led ili prljavština) uklonjene, preporučujemo da posjetite ovlaštenog HYUNDAI trgovca.



UPOZORENJE

- Iako na LCD zaslonu nije prikazana poruka upozorenja, sustav možda neće raditi ispravno.
- Ako se vozilo isključi i ponovno pokrene dok je kamera blokirana ili neispravna, stanje je nepromijenjeno. Stoga Lane Keeping Assist sustav ne može raditi kako bi trebao.

Ograničenja sustava

Vozač mora biti oprezan u ispod navedenim situacijama jer sustav možda neće upravljati upravljačem i možda neće raditi pravilno u ovim situacijama:

- Prometni trak i uvjeti prometovanja su loši
- Trak se ne može prepoznati uslijed snijega, kiše, mrlje, lokve ili drugih faktora.
- Teško je razlikovati boju linije traka od ceste.
- Trak je vrlo širok ili uzak.
- Linija traka je oštećena ili nejasna.
- Sjena je na liniji pored srednjeg traka.
- Postoji linija slična liniji traka.
- Broj traka se povećava ili smanjuje ili se linije traka križaju.
- Vožnja u područjima u izgradnji.
- Ima više od dvije linije traka.
- Linija traka u tunelu teško se ističe uslijed prašine ili masti.
- Linija traka teško se ističe nakon kiše po noći.
- Linija traka teško se ističe uslijed prašine.
- Trak je spojen ili odvojen.
- Vožnja kroz naplatne kućice ili slične strukture.
- Na cesti je iscrtan pješački prijelaz.
- Trak nestaje, primjerice na križanju.
- Udaljenost u odnosu na vozilo ispred je iznimno mala ili vozilo ispred pokriva liniju prometnog traka.

Obavijest

Za više detalja o ograničenjima sustava prednje kamere pogledajte prethodno poglavlje 'Forward Collision Avoidance Assist'.

UPOZORENJE

Vodite računa o ovim pretpostavkama kad koristite Lane Keeping Assist sustav.

- Lane Keeping Assist sustav nije zamjena za sigurno i pažljivo upravljanje vozilom, već samo dodatak udobnosti. Vozač snosi isključivu odgovornost za upravljanje vozilom te mora biti svjestan svojeg okruženja u svakom trenutku.
- Uvijek provjerite cestovne uvjete i okolinu i budite oprezni ako se sustav poništi, isključi, ne radi ili pokvari.
- Ako sustav ne prepozna je trak kako bi trebao, provjerite 'Ograničenja sustava'.
- Kod vuče prikolice ili drugog vozila obavezno isključite Lane Keeping Assist sustav.
- Ako vozite visokim brzinama, sustav neće upravljati. Vozač se mora uvijek pridržavati ograničenja brzine kad koristi sustav.
- Ako neki drugi sustav emitira upozorenje ili prikazuje poruku upozorenja, poruka upozorenja Lane Keeping Assist sustava se možda neće prikazati ili emitirati.
- Ako je glazba u vozilu preglasna ili razina buke previsoka, ona može 'maskirati' zvučna upozorenja sustava.
- Ako na upravljački obroč ugradite dodatke, može se dogoditi da oni utječu na rad sustava i spriječe ga u ispravnoj funkciji ili u aktivaciji alarma.

- Lane Keeping Assist sustav možda neće biti aktivan 15 sekundi nakon pokretanja vozila ili inicijalizacije prednje kamere.
- Lane Keeping Assist sustav neće biti aktivan kad:
 - Uvijek uključite pokazivač smjera za prestrojavanje. Ako se prestrojavate bez uključenog pokazivača smjera, upravljač će možda biti kontroliran.
 - Vozilo se ne nalazi u sredini prometnog traka kod aktivacije sustava ili neposredno nakon prestrojavanja.
 - ESC (elektronička kontrola stabilnosti) i VSM (upravljanje stabilnosti vozila) su aktivirani.
 - Vozilo se nalazi u oštrom zavoju.
 - Brzina vozila je ispod 55 km/h ili preko 210 km/h.
 - Upravljanje neće biti asistirano kod brzog prestrojavanja.
 - Vozilo naglo koči.

SUSTAV IZBJEGAVANJA NALETA U MRTVOM KUTU (BLIND-SPOT COLLISION AVOIDANCE ASSIST, BCA)

+ ako je u opremi

Sustav izbjegavanja naleta i mrtvom kutu (BCA) koristi senzore u stražnjem odbojniku za praćenje područja iza vozila te upozorava vozača na vozila koja se približavaju iz područja mrtvog kuta.

Sustav kontinuirano prati područje iza vozila i upozorava vozača zvučnim signalom te pokazivačem koji se pokazuje na vanjskom dijelu retrovizora.

Dodatno, ako postoji opasnost od sudara tijekom prestrojavanja ili prilikom izlaska iz parkinga, sustav će zakočiti kako bi spriječio sudar.

BCA sustav pomaže u otkrivanju i obavještanju vozača da mu se u mrtvom kutu nalazi vozilo.

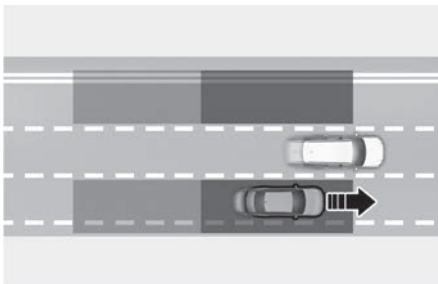

! OPREZ

Osjetilni doseg se može razlikovati ovisno o brzini kretanja vašeg vozila. Skrećemo pažnju: ako je vaše vozilo puno brže od vozila oko sebe, onda možda neće biti upozorenja.

Sustav upozorenja mrtvog kuta će vas upozoriti ako se u području mrtvog kuta približava vozilo velikom brzinom.

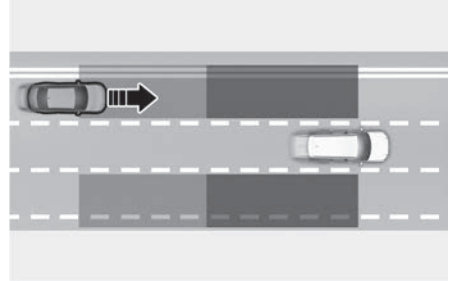

! OPREZ

Vrijeme upozorenja može se razlikovati ovisno o brzini kretanja vozila koje se približava.

Ako tijekom izlaska iz parking mjesta na prometnicu sustav uoči opasnost od sudara, jer je po cesti približava vozilo koje je u mrtvom kutu, sustav će zakočiti kako bi spriječio sudar.

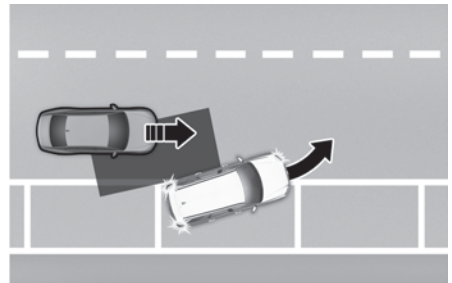

Senzor

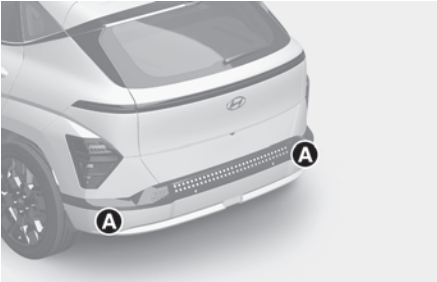

[1] : Stražnji kutni radar

Ilustracija prikazuje smještaj senzora za otkrivanje.



OPREZ

Vodite računa o ovim pretpostavkama kako bi senzori mogli optimalno obavljati svoju zadaću:

- NIKAD nemojte pokušavati rastavljati senzor ili udarati u mjesto gdje se on nalazi.
- U slučaju udarca u bok vozila u predjelu radara ili u blizini, čak i ako nema poruke upozorenja na LCD zaslonu, sustav možda neće ispravno raditi. Preporučujemo da vozilo pregleda ovlašteni HYUNDAI trgovac.
- Ako su kutni radari bili zamijenjeni ili je taj dio vozila popravljan, preporučujemo da vozilo pregleda ovlašteni HYUNDAI trgovac.
- Pazite da slučajno ne djeluje silom na mjesto gdje se nalazi radar ili poklopac senzora. Ako se senzor pomakne u mjestu i izgubi usmjerenost sustav možda neće raditi kako treba. U tom slučaju pojavit će se poruka upozorenja. Neka vozilo pregleda ovlašteni HYUNDAI trgovac.

- Nemojte na odbojnik lijepiti ili ugrađivati nikakve dodatke poput naljepnica, štitnika i slično. Također, nemojte lakirati senzore. To može jako oslabiti njihov učinak.
- Sustav možda neće raditi ispravno nakon zamjene odbojnika ili ako je odbojnik oštećen ili bio popravljan.
- Ako se prikvači prikolica ili ugradi nosač i sl., to može imati neželjen utjecaj na efikasnost sustava kutnih radara ili sustav može prestati s radom.

Postavke sustava

Blind-Spot Safety (sigurnost mrtvog kuta)

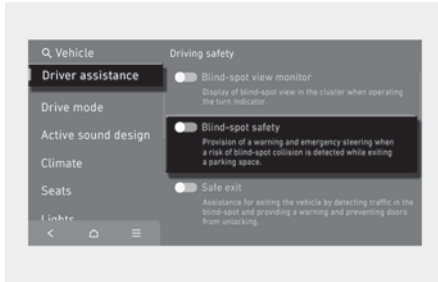

Dok je motor uključen, odaberite **'SETUP > Vehicle > Driver assistance > Driving safety > Blind-spot safety'** u korisničkim postavkama LCD zaslona kako biste odredili hoćete li ili ne koristiti svaku funkciju.

- Ako odaberete **'Blind-spot safety'**, sustav upozorava porukama, zvučnim alarmima i podrhtavanjem upravljača (ako je taj sustav u opremi vozila) na mogućnost sudara u ovisnosti o riziku. Također, on uključuje i kočnice tijekom izlaska iz parkinga u skladu s procjenom rizika od sudara.



Ako je vozilo iznova pokrenuto, a sustav je bio isključen, na LCD zaslonu će se pojaviti poruka **'Blind-Spot Safety System is Off'**.

Ako promijenite postavku iz 'Off' u **'Blind-Spot Safety System'**, svjetlo upozorenja na vanjskom dijelu vanjskog retrovizora će treptati tri sekunde. Dodatno, ako je vozilo uključeno, kad je **'Blind-Spot Safety'** 'odklikan', svjetlo upozorenja na vanjskom dijelu vanjskog retrovizora će treptati tri sekunde.

UPOZORENJE

Vozač je isključivo i jedino odgovoran za sigurno upravljanje vozilom. U svakom trenutku treba biti svjestan okruženja i upravljati vozilom kad je sustav isključen (Off). Kad je sustav isključen, on ne pomaže vozaču.

Obavijest

Kad se vozilo iznova pokrene, postavke Blind-Spot Collision Avoidance Assist sustava ostaju kako su posljednji put podešene.

Warning methods (načini upozorenja)

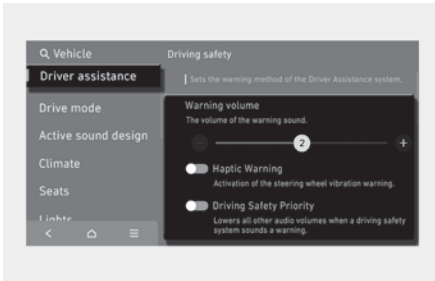

Kad je motor uključen, vozač može podešiti načine upozorenja.

- Glasnoća alarma sustava: **'SETUP > Vehicle > Driver assistance > Warning methods > Warning volume'**
No, čak i ako se odabere '0' (isključeno), sustav se neće posve utišati, nego će biti vrlo tih (tj. '1').
- Upozorenje podrhtavanjem: s uključenim vozilom odaberite **'SETUP > Vehicle > Driver assistance > Warning methods > Haptic warning'** u postavkama kako biste uključili ili isključili upozorenje podrhtavanjem upravljača (ako je u opremi).
- Ako odaberete **'Driving Safety Priority'** (prioritet sigurnosti vožnje): **'Settings > Vehicle > Driver assistance > Warning methods > Driving safety priority'**, glasnoća audio sustava će se privremeno smanjiti kako bi upozorila vozača zvučnim upozorenjem u prilog sigurnije vožnje.

i Obavijest

- Ako promijenite glasnoću ili upozorenje podrhtavanjem, upozorenja ostalih sustava mogu se također promijeniti.
- Kad se vozilo iznova pokrene, postavke alarma (osjetljivost i glasnoća) ostaju kako su posljednji put podešene.
- Moguće je da, u ovisnosti o opremi vozila, menu postavki (Settings) ne postoji.

- Ako se Haptic Warning (upozorenje podrhtavanjem upravljača) isključi dok je Warning volume (glasnoća upozorenja) u položaju '0' (isključeno), Warning volume će aktivirati na razini '2' (srednje).
- Ako se Warning volume (glasnoća upozorenja) isključi (položaj '0'), Haptic Warning (upozorenje podrhtavanjem upravljača) će se uključiti.

Rad sustava

Vožnja-upozoravanje

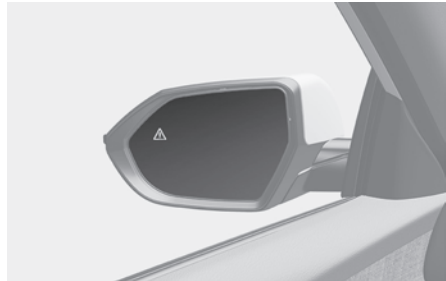

- Kako bi sustav upozorio vozača da je zamijećeno drugo vozilo, svjetlo upozorenja se pali na vanjskom retrovizoru.
- Sustav je aktivan kad je brzina kretanja vozila viša od 20 km/h, a brzina vozila u mrtvom kutu viša od 10 km/h.
- Upozorenje na sudar će raditi samo kad su uključeni žmigavci u smjeru opaženog vozila.
- Kako bi sustav upozorio vozača, svjetlo upozorenja trepće na vanjskom retrovizoru praćeno zvučnim upozorenjem i podrhtavanjem upravljača (ako je taj sustav u opremi).
- Ako su žmigavci isključeni ili vozilo prekine proces preostrojanja u drugi trak, upozorenje na sustava prestaje i sustav se vraća u status praćenja i detekcije vozila.
- Upozoravanje radi kad je brzina vašeg vozila viša od 40 km/h, a vozilo u mrtvom kutu je brže od 10 km/h.



UPOZORENJE

- Osjetilni doseg stražnjeg radara je određen širinom ceste, pa na uskoj cesti sustav može detektirati vozila u traku do vašeg i upozoriti Vas. Nasuprot tome, na vrlo širokoj cesti sustav možda neće uopće uočiti vozilo u traku do vas i neće biti upozorenja.
- Ako su uključena svjetla za opasnost (sva četiri žmigavca), sustav upozorenja na sudar neće raditi.



Obavijest

Ako je vozač na lijevom sjedalu (LHD izvedba), upozorenje na sudar može se aktivirati kad se skreće ulijevo. Održavajte dovoljan razmak u odnosu na vozila s lijeve strane. Ako je vozač na desnom sjedalu (RHD izvedba), upozorenje na sudar može se aktivirati kad se skreće udesno. Održavajte dovoljan razmak u odnosu na vozila s desne strane.

Slike, prikazi i boje mogu se prikazati drugačije od ilustracija u priručniku u ovisnosti o odabranoj temi instrument ploče.

Collision-Avoidance Assist (Izbjegavanje sudara za vrijeme izlaska iz paralelnog parkinga)



- Kako bi vozača upozorio na opasnost od sudara, poruka upozorenja se prikazuje na LCD zaslonu praćena treptanjem indikatora na retrovizoru, zvučnim upozorenjem i podrhtavanjem upravljača (ako je taj sustav u opremi).
- Kako bi se spriječio sudar s vozilom u mrtvom kutu, kočnice se mogu aktivirati.
- Sustav će biti aktivan kad se vaše vozilo kreće brzinama ispod 3 km/h, a vozilo u mrtvom kutu je brže od 5 km/h.

- Kad je vozilo zaustavljeno kočenjem od strane sustava, na LCD zaslonu će se pojaviti poruka upozorenja **'Drive carefully'** (vozite pažljivo).



Radi vlastite sigurnosti, vozač bi trebao pritisnuti pedalu kočnice i provjeriti okolišnu situaciju.

- Nadzor nad kočnicama prestaje cca 2 sekunde nakon potpunog zaustavljanja vozila.



UPOZORENJE

Vodite računa o ovim pretpostavkama kod korištenja Blind-Spot Collision-Avoidance Assist sustava:

- Radi vlastite sigurnosti baratajte postavkama sustava samo kad je vozilo parkirano na sigurnom.
- Ako neki drugi sustav u vozilu upravo prikazuje ili emitira poruku upozorenja, poruke upozorenja Blind-Spot Collision-Avoidance Assist sustava možda neće biti prikazane/emitirane.
- Ako je u vozilu ili oko njega visoka razina buke, možda nećete čuti upozorenja sustava.
- Blind-Spot Collision-Avoidance Assist sustav se možda neće aktivirati ako vozač već koči da bi izbjegao sudar.
- Ako je Blind-Spot Collision-Avoidance Assist sustav aktivan, kočenje od strane sustava će automatski prestati kad vozač pritisne pedalu gasa do kraja ili naglo zakrene upravljač.

- Za vrijeme aktivacije sustava moguće je naglo kočenje. To može izazvati ozljede putnika ili oštećenje predmeta i vozila. Uvijek budite vezani, a svi predmeti osigurani od pomicanja.
- Ako i postoji neispravnost u radu Blind-Spot Collision-Avoidance Assist sustava, kočnice i upravljač će funkcionirati normalno.
- Blind-Spot Collision-Avoidance Assist sustav neće raditi u svim situacijama i ne može spriječiti sve sudare.
- U ovisnosti o prometnici i uvjetima vožnje, sustav će možda prekasno upozoriti vozača ili ga možda neće upozoriti uopće.
- Vozač je isključivo i jedino odgovoran za sigurno upravljanje vozilom. Nemojte se oslanjati isključivo na Blind-Spot Collision-Avoidance Assist sustav; održavajte sigurnosni razmak i kočite ako je to potrebno.
- Nemojte NIKAD pokušati namjerno isprovocirati aktivaciju sustava i dovesti na taj način u opasnost pješake, bicikliste, životinje ili tuđu imovinu. Moguće su ozljede sa smrtnim posljedicama.



UPOZORENJE

Automatsko kočenje od strane sustava možda neće raditi kako je zamišljeno u ovisnosti od statusa rada ESC sustava.

- Indikator upozorenja ESC (Electronic Stability Control, nadzor nad stabilnošću vozila) sustava je uključen.
- ECS sustav je već aktivan.

Ograničenja i neispravnosti Blind-Spot Collision-Avoidance Assist sustava

Kvar Blind-Spot Collision-Avoidance Assist sustava

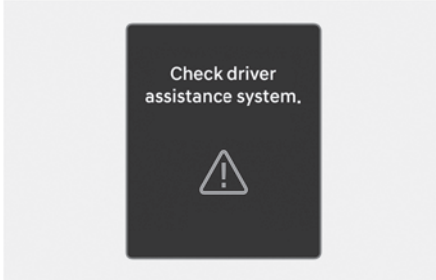

Ako Blind-Spot Collision-Avoidance Assist sustav ne radi normalno, poruka upozorenja '**Check Driver Assistance system**' će se prikazati na LCD zaslonu praćeno glavnim svjetlom, upozorenja (⚠) i sistem će se automatski isključiti ili će njegova funkcionalnost biti ograničena. Ako se to dogodi, preporučujemo da sustav provjeri ovlašteni HYUNDAI trgovac.



Ako indikator na vanjskom retrovizoru ne radi normalno, poruka upozorenja '**Check side view mirror warning light**' (ili '**Check outside mirror warning icon**') će se prikazati na LCD zaslonu praćeno glavnim svjetlom upozorenja (⚠). Ako se to dogodi, preporučujemo da sustav provjeri ovlašteni HYUNDAI trgovac.

Blind-Spot Collision-Avoidance Assist disabled (sistem onemogućen)

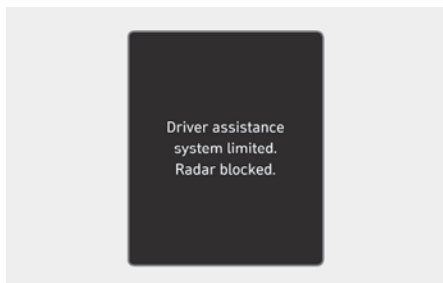

Ova se poruka može pojaviti ako je jedan ili su oba senzora blokirana prljavštinom, snijegom ili nekim drugim stranim predmetom ili su loši vremenski uvjeti, kao iznimno jaka kiša ili snijeg. Također, ako je ugrađen neki stražnji nosač prtljage ili vozilo vuče prikolicu to može onemogućiti stražnje senzore u radu i privremeno isključiti Blind-Spot Safety sustav.

Ako se to dogodi, na LCD zaslonu će se prikazati '**Driver Assistance system limited. Radar blocked**' poruka.

Nakon što se strana tvar ukloni, ili prikolica otkvači, sustav će raditi normalno nakon restarta motora.

Ako sustav ne radi normalno nakon skidanja tvari ili u gore navedenoj situaciji, preporučujemo da sustav provjeri ovlašteni HYUNDAI trgovac.



UPOZORENJE

- Čak i ako na LCD zaslonu nema nika-kve poruke, Blind-Spot Collision-Avoidance Assist sustav možda neće raditi ispravno.
- Blind-Spot Collision-Avoidance Assist sustav možda neće raditi ispravno u području u kojem nema baš ničega oko vozila nakon pokretanja vozila (npr. velika čistina) ili ako je senzor blokirana nekom stranom stvari u trenutku pokretanja motora.



OPREZ

Isključite Blind-Spot Collision-Avoidance Assist sustav prije ugradnje nosača tereta ili vuče prikolice. Ako želite koristiti Blind-Spot Collision-Avoidance Assist sustav otkvačite prikolicu/uklonite nosač s vozila.

Ograničenja Blind-Spot Collision-Avoidance Assist sustava

Vozač mora biti oprezan u sljedećim situacijama, jer Blind-Spot Collision-Avoidance Assist sustav možda neće detektirati druga vozila ili objekte u određenim okolnostima.

- Vozilo prolazi kroz vrlo loše vremenske uvjete poput jake kiše ili snijega.
- Senzor je zaprljan s kišom, - snijegom, blatom, itd.
- Kad je visoka ili vrlo niska temperatura stražnjeg odbojnika.
- Vozilo vozi na zakrivljenoj cesti - ili preko rampe.
- Podloga po kojoj se vozi (ili tlo oko nje) sadrži dijelove metala (npr. zbog čelične konstrukcije koja se nalazi ispod).
- Pored vozila se nalazi fiksna prepreka poput odbojnika uz cestu, štitnika od buke, središnje ograde, ulaznih ograda, prometnih znakova, znakova, zidova tunela i sl.
- Vozilo prolazi ruralnim područjima u kojima Blind-Spot Safety dugo nije otkrio nikoga iza vašeg vozila, niti bilo kakve građevine.
- Vozilo prolazi uskom cestom čiji rub je zarastao u travu ili grmlje.
- Vozilo prolazi mokrom cestom na kojoj su lokve vode.
- Kad se drugo vozilo približi jako blizu ili prođe kraj vašeg vozila iznimno blizu.
- Kad drugo vozilo prođe vrlo brzo tj, prolazak traje vrlo kratki period.
- Kad vaše vozilo prođe pored drugog vozila.
- Dok se mijenja vozni trak.
- Ako je vozilo krenulo u isto vrijeme kao i vozilo pored i onda ubrzalo.
- Kad se vozilo u sljedećoj traci pomačne dva traka od vas ili dok se vozilo iz dva traka od vas prebaci u sljedeći trak do vas.
- Vozilo je opremljeno stražnjim nosačem ili vuče prikolicu.
- Stražnji odbojnik, na kojem se nalazi senzor, prekriven je ili - blokiran stranim predmetima kao što su naljepnice, stalak za - bicikle, itd.
- Stražnji odbojnik je oštećen ili je senzor izvan svog izvornog zadanog položaja.
- Visina vozila je manja ili veća zbog velikog opterećenja u prtljažniku, nenormalnog tlak u gumama, itd.

Vozač mora biti oprezan u sljedećim situacijama, jer Blind-Spot Collision-Avoidance Assist sustav možda neće detektirati ili će se ponašati neočekivano kad uoči ove predmete:

- Motocikl ili bicikl su blizu.
- Prikolica s ravnom utovarnom površinom se nalazi u blizini.
- U blizini je veliko vozilo, kao što je autobus ili kamion.
- Ako su u blizini mali objekti kao što kolica za kupovinu ili dječja kolica.
- Ako je pored nisko vozilo poput sportskog vozila.

Sustav upravljanja kočnicama možda neće raditi i vozač mora obratiti pažnju u ovim okolnostima:

- Loši uvjeti na cesti su izazvali vrlo velike vibracije vozila.
- Vozite po skliskoj podlozi (snijeg, lokva vode, led i sl.)
- Tlak u gumama je nizak ili je guma oštećena.
- Kočnice su prerađene.
- Vozilo se naglo prestrojava.

i Obavijest

Za više detalja o ograničenjima u radu prednje kamere pogledajte odlomke FCA i Lane Keeping Assist u ovom poglavlju priručnika.

! UPOZORENJE

- Vožnja u zavoju

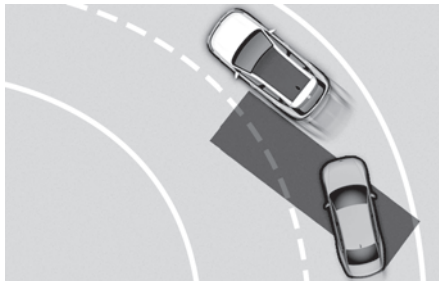

Blind-Spot Collision-Avoidance Assist sustav možda neće raditi ispravno dok se vozilo nalazi u zavoju. U nekim situacijama sustav možda neće detektirati vozilo u prometnom traku do Vašeg.

Uvijek pazite na druge sudionike u prometu i vozite pažljivo.

Blind-Spot Collision-Avoidance Assist sustav možda neće raditi ispravno dok se vozilo nalazi u zavoju. U nekim situacijama sustav će možda detektirati vozilo u Vašem prometnom traku.

Uvijek pazite na druge sudionike u prometu i vozite pažljivo.

- Vožnja preko prijevoja

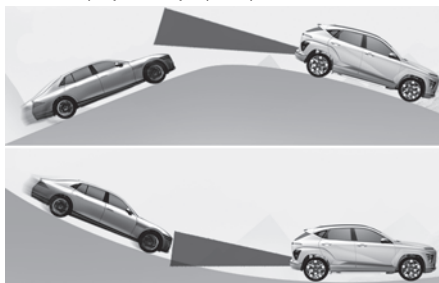

Blind-Spot Collision-Avoidance Assist sustav možda neće raditi ispravno dok se vozilo penje uzbrdo ili spušta nizbrdo. U nekim situacijama sustav možda neće detektirati vozilo u prometnom traku do Vašeg.

Također, u nekim situacijama sustav može pogrešno protumačiti podlogu ili strukturu uz cestu. Uvijek pazite na druge sudionike u prometu i vozite pažljivo.

- Vožnja na mjestu gdje se dva prometna traka spajaju u jednog

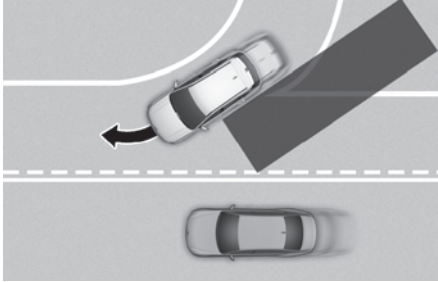

Blind-Spot Collision-Avoidance Assist sustav možda neće raditi ispravno dok vozilo prolazi mjestom gdje se dva prometna traka spajaju u jednog ili se jedan razdvaja u dva. U nekim situacijama sustav možda neće detektirati vozilo u prometnom traku do Vašeg. Uvijek pazite na druge sudionike u prometu i vozite pažljivo.

- Vožnja prometnim trakovima različitih visina

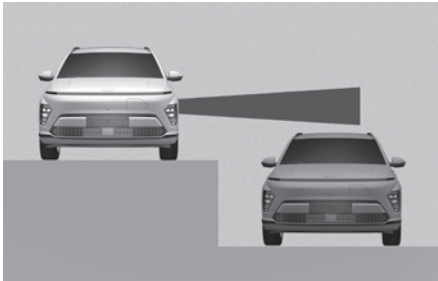

Blind-Spot Collision-Avoidance Assist sustav možda neće raditi ispravno dok vozilo prolazi prometnim trakovima različitih visina.

U nekim situacijama sustav možda neće detektirati vozilo u prometnom traku do Vašeg ako je trak na različitoj visini (podvožnjak, pristupna cesta koja se spaja s drugom, denivelirana križanja i sl.)

Uvijek pazite na druge sudionike u prometu i vozite pažljivo.



UPOZORENJE

- Kad vučete prikolicu ili drugo vozilo, svakako isključite Blind-Spot Collision-Avoidance Assist sustav.
- Blind-Spot Collision-Avoidance Assist sustav se može isključiti ako je izložen snažnim elektromagnetskim valovima.
- Blind-Spot Collision-Avoidance Assist sustav možda neće raditi u prve 3 sekunde nakon pokretanja motora ili inicijalizacije kutnih radara.

SAFE EXIT WARNING (SEW, SUSTAV SIGURNOG IZLASKA) ako je u opremi

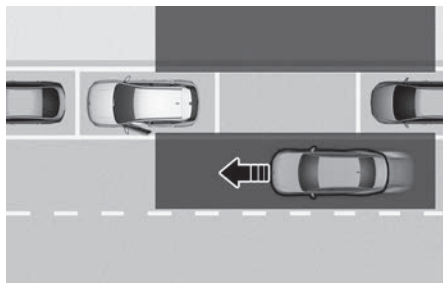

Kad sustav uoči da se straga približava vozilo nakon što se vaše vozilo zaustavilo, čim putnik otvori vrata, Safe Exit Warning (upozorenje sigurnog izlaska) će upozoriti vozača porukom i zvučnim upozorenjem kako bi se spriječio sudar.

OPREZ

Vrijeme upozorenja može se razlikovati u ovisnosti o brzini vozila koje se približava.

Senzori za otkrivanje



[A] : Stražnji kutni radar

Kutni radari su senzori smješteni u stražnji odbojnik i oni nadziru stražnje i bočno područje. Da bi senzori radili ispravno, odbojnik mora biti čist.

OPREZ

Za više detalja o pretpostavkama za rad kutnih radara, pogledajte "Blind-Spot Collision-Avoidance Assist (BCA)" odlomke u ovom poglavlju priručnika.

Postavke Safe Exit Warning sustava

Funkcionalnosti sustava

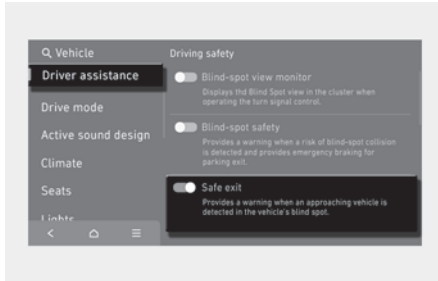

Kad je Start/Stop prekidač motora u položaju ON, odaberite u LCD zaslonu u korisničkim postavkama '**Driver assistance > Blind-spot safety > Safe exit**' za uključivanje ili isključivanje Safe Exit Warning sustava sigurnog izlaska.



UPOZORENJE

Vozač uvijek mora voditi računa da se nepredviđene i iznenadne situacije mogu uvijek dogoditi. Ako je Safe Exit Assist isključen, sustav Vam ne može pomoći.



Obavijest

Ako se motor iznova pokrene, postavke sustava Safe Exit Warning bit će one koje su podešene prošli put.

Warning methods (načini upozorenja)

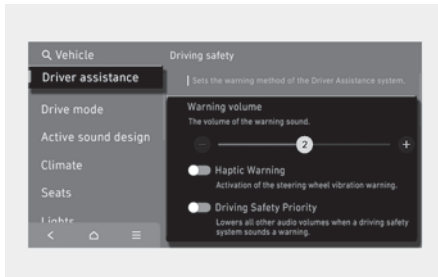

Kad je motor uključen, vozač može podešiti načine upozorenja.

- Glasnoća alarma sustava: '**SETUP > Vehicle > Driver assistance > Warning methods > Warning volume**' No, čak i ako se odabere '0' (isključeno), sustav se neće posve utišati, nego će biti vrlo tih (tj. '1').
- Upozorenje podrhtavanjem: s uključenim vozilom odaberite '**SETUP > Vehicle > Driver assistance > Warning methods > Haptic warning**' u postavkama kako biste uključili ili isključili upozorenje podrhtavanjem upravljača (ako je u opremi).
- Ako odaberete '**Driving Safety Priority**' (prioritet sigurnosti vožnje): '**Settings > Vehicle > Driver assistance > Warning methods > Driving safety priority**', glasnoća audio sustava će se privremeno smanjiti kako bi upozorila vozača zvučnim upozorenjem u prilog sigurnije vožnje.



Obavijest

- Ako promijenite glasnoću ili upozorenje podrhtavanjem, upozorenja ostalih sustava mogu se također promijeniti.
- Kad se vozilo iznova pokrene, postavke alarma (osjetljivost i glasnoća) ostaju kako su posljednji put podešene.
- Moguće je da, u ovisnosti o opremi vozila, menu postavki (Settings) ne postoji.
- Ako se **Haptic Warning** (upozorenje podrhtavanjem upravljača) isključi dok je **Warning volume** (glasnoća upozorenja) u položaju '0' (isključeno), **Warning volume** će aktivirati na razini '2' (srednje).
- Ako se **Warning volume** (glasnoća upozorenja) isključi (položaj '0'), **Haptic Warning** (upozorenje podrhtavanjem upravljača) će se uključiti.

Rad Safe Exit Warning sustava

Funkcija upozoravanja

- Kad putnik otvori vrata, **Safe Exit Warning** (upozorenje sigurnog izlaska) će upozoriti vozača porukom i zvučnim upozorenjem kako bi se spriječio sudar.

Upozorenje kod napuštanja vozila

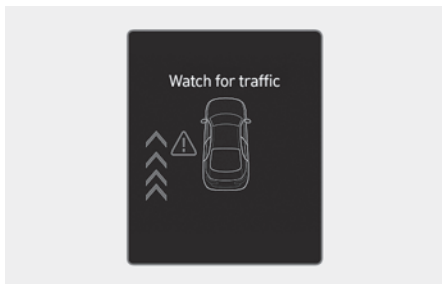

- Ako sustav opazi vozilo koje se približava straga u trenutku otvaranja vrata, na instrument ploči se prikazuje poruka "**Watch for traffic**" (upozorenje na sudar) praćena zvukom upozorenja.
- Safe Exit Warning sustav će upozoriti vozača kad je brzina kretanja vozila niža od 3 km/h, a vozilo koje se približava od iza kreće se brže od 6 km/h.



UPOZORENJE

Vodite računa o ovim pretpostavkama kod korištenja Safe Exit Warning sustava.

- Radi vlastite sigurnosti baratajte postavkama Safe Exit Warning sustava samo kad je vozilo parkirano na sigurnom.

- Ako neki drugi sustav u vozilu upravo prikazuje ili emitira poruku upozorenja, poruke upozorenja Safe Exit Warning sustava možda neće biti prikazane/emitirane.
- Ako je u vozilu ili oko njega visoka razina buke, možda nećete čuti upozorenja Safe Exit Warning sustava.
- Safe Exit Warning sustav neće raditi u svim situacijama i ne može spriječiti sve sudare.
- Safe Exit Warning sustav će možda prekasno upozoriti vozača ili ga neće upozoriti uopće. Uvijek budite svjesni situacije oko sebe.
- Vozač u putnici su isključivo i jedino odgovorni za sigurno napuštanje vozila i izbjegavanje nezgoda. Nemojte se oslanjati isključivo na Safe Exit Warning sustav; uvijek provjerite okolinu prije izlaska iz vozila.

Obavijest

- Nakon gašenja motora Safe Exit Warning sustav radi još cca 3 minute, ali će se ugasiti čim se zaključaju vrata.
- Slike, prikazi i boje mogu se prikazati drugačije od ilustracija u priručniku u ovisnosti o odabranoj temi instrument ploče.

Ograničenja i neispravnost Safe Exit Warning sustava

Neispravnost Safe Exit Warning sustava

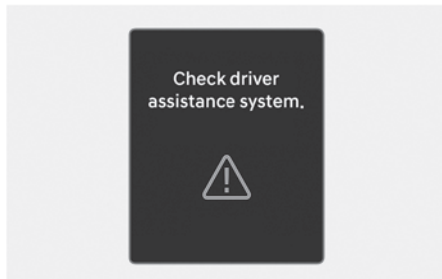

Ako Safe Exit Warning sustav ne radi kako bi trebao, poruka upozorenja 'Check Driver Assistance system' će se prikazati na LCD zaslonu praćeno glavnim svjetlom upozorenja (⚠) i sustav će se ili ugastiti, ili će raditi u ograničenom opsegu. Preporučujemo da sustav provjeri ovlašteni HYUNDAI trgovac.

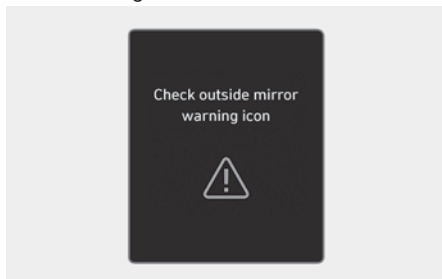

Ako indikator na vanjskom retrovizoru ne radi normalno, poruka upozorenja 'Check side view mirror warning light' (ili 'Check outside mirror warning icon') će se prikazati na LCD zaslonu praćeno glavnim svjetlom upozorenja (⚠). Ako se to dogodi, preporučujemo da sustav provjeri ovlašteni HYUNDAI trgovac.

Funkcija je onemogućena

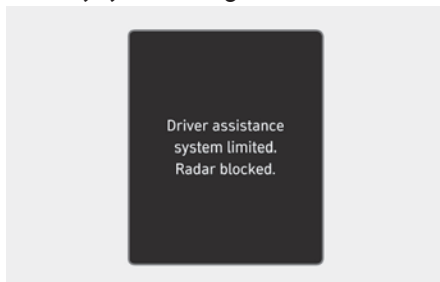

Ova se poruka može pojaviti ako je jedan ili su oba senzora blokirana prljavštinom, snijegom ili nekim drugim stranim predmetom ili su loši vremenski uvjeti, kao iznimno jaka kiša ili snijeg.

Također, ako je ugrađen neki stražnji nosač prtljage ili vozilo vuče prikolicu to može onemogućiti stražnje senzore u radu i privremeno isključiti Safe Exit Warning sustav.

Ako se to dogodi, na LCD zaslonu će se prikazati '**Driver Assistance system limited. Radar blocked**' poruka.

Nakon što se strana tvar ukloni, ili prikolica otkvači, sustav će raditi normalno nakon restarta motora.

Ako sustav ne radi normalno nakon skidanja tvari ili u gore navedenoj situaciji, preporučujemo da sustav provjeri ovlašteni HYUNDAI trgovac.



UPOZORENJE

- Čak i ako na LCD zaslonu nema nikakve poruke, Safe Exit Warning sustav možda neće raditi ispravno.
 - Safe Exit Warning sustav možda neće raditi ispravno u području u kojem nema baš ničega oko vozila nakon pokretanja motora (npr. velika čistina) ili ako je senzor blokiran nekom stranom stvari u trenutku pokretanja motora.
-



OPREZ

Isključite Safe Exit Warning sustav prije ugradnje nosača tereta ili vuče prikolice. Ako želite koristiti Safe Exit Warning sustav otkvačite prikolicu/uklonite nosač s vozila.

Ograničenja Safe Exit Warning sustava

Vozač mora biti oprezan u sljedećim situacijama, jer Safe Exit Warning funkcionalnost sustava možda će raditi neočekivano u određenim okolnostima:

- Izlazi se iz vozila gdje je razraslo drvo ili je visoka trava.
- Izlazi se iz vozila na mjestu gdje je cesta mokra.
- Drugo se vozilo približava vrlo brzo ili vrlo polako.



Obavijest

Za više detalja o radu stražnjih kutnih radara pogledajte “Blind- Spot Collision-Avoidance Assist (BCA)” u ovom poglavlju.



UPOZORENJE

- Safe Exit Warning sustav možda neće raditi kako bi trebao ako je izložen jakim elektromagnetskim smetnjama.
 - Safe Exit Warning sustav možda neće raditi prve 3 sekunde nakon pokretanja vozila ili inicijalizacije kutnih radara.
 - Ako se vozilo isključi i ponovno pokrene dok je kamera blokirana ili neispravna, stanje je nepromijenjeno. Stoga Safe Exit Warning sustav ne može raditi kako bi trebao.
-

SUSTAV RUČNOG OGRANIČENJA BRZINE (MSLA)



- (1) Indikator uključenog sustava ograničenja brzine
- (2) Podešena brzina

Možete postaviti ograničenje brzine kad ne želite voziti iznad određene brzine.

Ako vozite iznad postavljenog ograničenja brzine, radit će sustav upozorenja (treptat će postavljeno ograničenje brzine i oglasit će se zvuk) sve dok se brzina vozila ne vrati unutar ograničenja brzine.

Korištenje sustava ograničenja brzine

Podešavanje ograničenja brzine

1. Pritisnite i držite prekidač vozačke pomoći (LIMIT). Indikator MSLA sustava će se uključiti na instrument ploči (1).



2. Pomaknite ručicu prema gore (+) ili dolje (-) i otpustite na željenoj brzini. Pomaknite ručicu prema gore (+) ili dolje (-) i zadržite. Brzina će se povećati ili smanjiti na prvu brzinu koje umnožak broja 10, i dalje povećati ili smanjiti za 10 km/h.



3. Postavljeno ograničenje brzine će biti prikazano na instrument ploči.

Za vožnju iznad postavljenog ograničenja brzine morate jako pritisnuti papučicu gasa (više od otprilike 70%) dok klik zvukom ne proradi kick-down mehanizam. Onda će postavljeno ograničenje brzine treptati i zvuk će se oglasiti dok brzinu vozila ne vratite unutar ograničenja brzine.

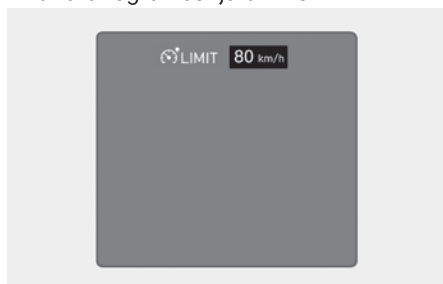

i Obavijest

- Ako se pedala gasa ne pritisne iznad točke povećanog otpora, brzina vozila ostat će ista.
- Za vrijeme aktivacije kick-down mehanizma može se začuti klik-zvuk iz mehanizma pedale gasa.

Privremeno mirovanje sustava

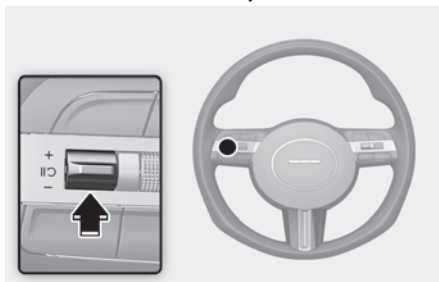

Pritisnite **II** prekidač kako bi sustav ušao u stanje mirovanja. Sustav neće ograničavati brzinu vozila, ali indikator (**LIMIT**) sustava je i dalje uključen.

Nastavak rada sustava

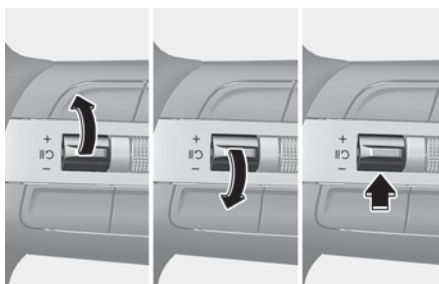

Kako bi MSLA sustav ručnog ograničenja brzine nastavio s radom, pritisnite **+**, **-** ili **II** prekidač.

Ako pritisnete **+** ili **-**, trenutna brzina kretanja će se prikazati na zaslonu i to će biti brzina pohranjena u sustav.

Ako pritisnete **II** prekidač, sustav će nastaviti s radom s prethodno podešenom brzinom.

Isključivanje sustava

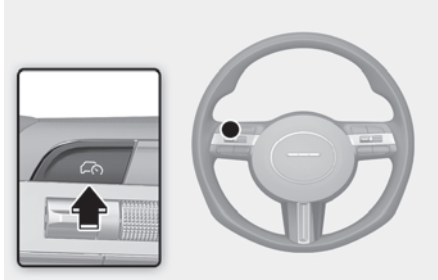

Pritisnite i držite prekidač vozačke pomoći (🚗) kako biste isključili MSLA sustav. Indikator MSLA sustava će se isključiti na instrument ploči (LIMIT).

Kad ne koristite sustav, uvijek ga u potpunosti isključite pritiskom na (🚗) prekidač.

UPOZORENJE

Vodite računa o ovim pretpostavkama kad koristite Manual Speed Limit Assist sustav ručnog ograničenja brzine:

- Uvijek podesite brzinu unutar ograničenja brzine koje je na snazi.
- Kako biste spriječili nenamjernu aktivaciju, sustav neka bude isključen kad god se ne koristi. Provjerite je li (LIMIT) indikator MSLA sustava na instrument ploči isključen.
- Manual Speed Limit Assist sustav ručnog ograničenja brzine nije zamjena za opreznu vožnju u skladu sa zakonskim propisima i ograničenjima brzine koja su na snazi. Vozač je jedini i isključivo odgovoran za sigurno upravljanje vozilom. Vodite računa o uvjetima u prometu cijelo vrijeme.

Funkcija Inteligentnog Ograničenja Brzine (ISLA)

 ako je u opremi

Sustav vozaču prikazuje informacije o ograničenju brzine i zabrani pretjecanja na instrumentnoj ploči i zaslonu navigacije. ISLA prepoznaje prometne znakove sa sustavom kamere ugrađenim iza vrha vjetrobranskog stakla.

Sustav razmatra informacije spremljene u navigacijskom sustavu i također prikazuje ograničenja brzine prisutna na rutama bez znakova.

OPREZ

- Intelligent Speed Limit Assist možda neće raditi u svim zemljama.
- Ako je vozilo opremljeno navigacijskim sustavom, potrebno je njegovo redovito ažuriranje kako bi ISLA sustav radio kako treba.
- Infotainment sustav se može promijeniti nakon ažuriranja softvera. Za više informacija pogledajte priručnik o infotainment sustavu.

Senzori



[A] : Prednja kamera

Senzori se nalaze na vozilu kako prikazuju ilustracije.



OPREZ

Za više detalja o pretpostavkama za rad prednje kamere pogledajte FCA odlomak (kamera senzor) u ovom poglavlju priručnika.

Postavke Intelligent Speed Limit Assist sustava

Podešavanje funkcionalnosti sustava

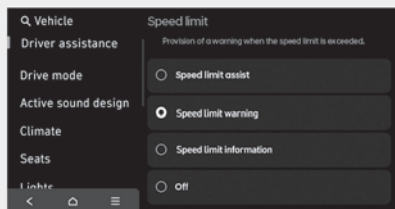

Kad je motor uključen, odaberite **'SETUP > Vehicle > Driver assistance > Speed limit'** u postavkama kako biste uključili ili isključili sustav.

Odabir zemlje: ako navigacijski uređaj nije ugrađen, možete ručno odabrati zemlju korištenja kako biste podesili ograničenje brzine.

- Ako je odabrano **'Speed limit assist'**, Intelligent Speed Limit Assist sustav će upozoriti vozača na ograničenje brzine koje je na snazi i na dodatne znakove. Dodatno, sustav će obavijestiti vozača da promjeni podešenu brzinu ručnog ograničenja brzine (MSLA) ili smart tempomata kako bi ostao u dozvoljenim granicama.
- Ako je odabrano **'Speed limit warning'**, Intelligent Speed Limit Assist sustav će upozoriti vozača na ograničenje brzine koje je na snazi i na dodatne znakove. Dodatno, sustav će upozoriti vozača kad vozi brže od dopuštene brzine.
- **Speed limit information:** Intelligent Speed Limit Assist sustav će obavijestiti vozača o ograničenju brzine i dodatnim znakovima.
- Ako je odabrano **'Off'**, sistem će se isključiti. Uključit će se  indikator upozorenja.



UPOZORENJE

- Kad se vozilo iznova pokrene, Intelligent Speed Limit Assist sustav će biti uključen. No, ako je odabrano 'Off' i vozilo je iznova pokrenuto, bit će odabrano "SLW (Speed Limit Warning)" (ograničenje brzine).
- Radi vlastite, ali i sigurnosti ostalih sudionika u prometu, baratajte postavkama sustava samo kad je vozilo parkirano na sigurnoj lokaciji.
- Funkcija Inteligentnog Ograničenja Brzine (ISLA) nije zamjena za sigurnu vožnju u skladu s propisima. Isključivo je vozač odgovoran za sigurno upravljanje vozilom te da bude svjestan neočekivanih i nenadanih situacija. Vodite računa o prometnom okruženju cijelo vrijeme.

Warning methods (načini upozorenja)

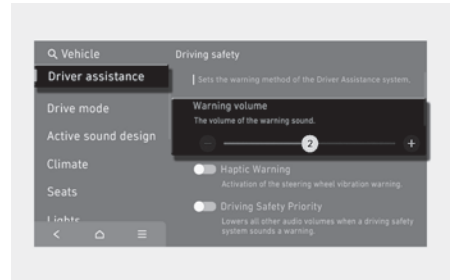

Kad je motor uključen, vozač može podešiti načine upozorenja.

- **Glasnoća alarma sustava: 'SETUP > Vehicle > Driver assistance > Warning methods > Warning volume'**

No, čak i ako se odabere '0' (isključeno), sustav se neće posve utišati, nego će biti vrlo tih (tj. '1').



Obavijest

- Ako promijenite glasnoću ili upozorenje podrhtavanjem, upozorenja ostalih sustava mogu se također promijeniti.
- Kad se vozilo iznova pokrene, postavke alarma (osjetljivost i glasnoća) ostaju kako su posljednji put podešene.
- Moguće je da, u ovisnosti o opremi vozila, menu postavki (Settings) ne postoji.

Rad Intelligent Speed Limit Assist sustava

Upozorenja i rad sustava

Intelligent Speed Limit Assist sustav će upozoriti vozača i kontrolirati vozilo prikazom 'Displaying speed limit', 'Warning overspeed' i 'Changing set speed'.

Prikaz ograničenja brzine



Obavijest o ograničenju brzine se prikazuje na instrument ploči.

i Obavijest

- Ako informacije o ograničenju brzine uz cestu ne mogu biti prepoznate, '---' prikazat će se na zaslonu. Provjerite ograničenja Intelligent Speed Limit Assist sustava, ako je teško očitavanje znakova uz cestu.
- Intelligent Speed Limit Assist sustav pruža informacije o dodatnim znakovima pored ograničenja brzine. Informacije koje pružaju dodatni znakovi mogu se razlikovati od države do države.
- Dodatni znak koji se prikazuje ispod ograničenja brzine predstavlja uvjete pod kojima ga treba poštovati. Ako dodatni znak nije prepoznat, bit će prikazan kao prazan znak.
- Slike, prikazi i boje mogu se prikazati drugačije od ilustracija u priručniku u ovisnosti o odabranoj temi instrument ploče.

Upozorenje prekoračenja brzine



Ako vozite brže nego to ograničenja dopuštaju, crveni indikator ograničenja brzine će treptati.

Promjena podešene brzine



Ako se ograničenje brzine promijeni za vrijeme korištenja Manual Speed Limit Assist sustava ili SCC smart (Smart Cruise Control) tempomata, strelica usmjerena prema gore ili dolje se prikazuje da obavijesti vozača da je potrebna promjena podešene brzine. U tom trenutku vozač može promijeniti podešenu brzinu sukladno ograničenju brzine korištenjem + ili - prekidača na upravljačkom obroču.

Set Speed Auto Change (podešavanje automatske promjene limita, samo za vozila s navigacijom)



Manual Speed Limit Assist ili Smart Cruise Control sustav pomaže vozilu u pridržavanju ograničenja brzine. Ako se podešena putna brzina izjednači s ograničenjem brzine, vozilo samo prilagođava putnu brzinu sukladno ograničenju brzine i slijedi sve njegove promjene. Funkcionalnost radi na prometnicama na kojima je ograničenje brzine 70 km/h ili više. Kad je funkcija aktivna, putna brzina se na instrument ploči prikazuje zeleno.



UPOZORENJE

- Čak i ako je podešena brzina koja u skladu s ograničenjem brzine koje je na snazi, vozilo može biti brže od toga. Ako je potrebno, prikočite kako bi smanjili putnu brzinu.
- Ako je ograničenje brzine manje od 30 km/h, automatsko usklađivanje putne brzine i podešenja sustava neće raditi.
- Intelligent Speed Limit Assist sustav radi koristeći mjerne jedinice brzine s instrument ploče koji je podesio vozač. Ako mjerne jedinice vozila ne odgovaraju onima koje se koriste u zemlji prometovanja, Intelligent Speed Limit Assist sustav možda neće raditi kako bi trebao.

i Obavijest

- Za više detalja o radu Manual Speed Limit Assist sustava pogledajte 'Manual Speed Limit Assist' odjeljak u ovom poglavlju korisničkog priručnika.
- Za više detalja o radu Smart Cruise Control sustava pogledajte 'Smart Cruise Control' odjeljak u ovom poglavlju korisničkog priručnika.

Ograničenja i neispravnosti Intelligent Speed Limit Assist sustava

Kvar Intelligent Speed Limit Assist sustava

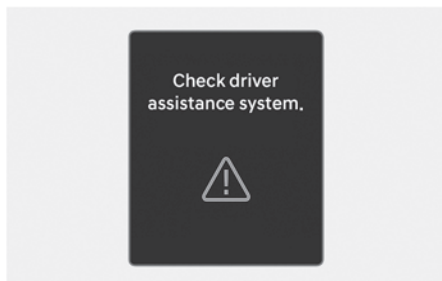

Kad Intelligent Speed Limit Assist sustav ne radi pravilno, poruka upozorenja 'Check Driver Assistance system' će se pojaviti na zaslonu u trajanju nekoliko sekundi praćena glavnim svjetlom upozorenja (⚠) i upaljenim indikatorom (⊖). Ako se to dogodi, preporučujemo da sustav provjeri ovlaštene HYUNDAI trgovac.

Funkcija je onemogućena

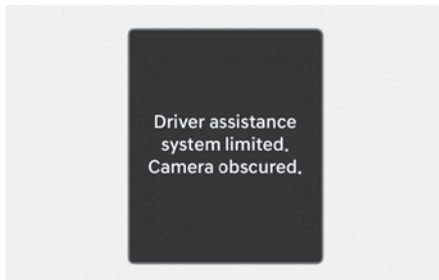

Ova se poruka može pojaviti ako je vjetrombrana gdje je kamera blokirana prijavstvom, snijegom ili nekim drugim stranim predmetom ili su loši vremenski uvjeti, kao iznimno jaka kiša ili snijeg.

Ako se to dogodi, na LCD zaslonu će se prikazati 'Driver Assistance system disabled. Camera blocked' poruka praćena upaljenim indikatorom (⊖).

Nakon što se strana tvar ukloni, ili prikolica otkvači, sustav će raditi normalno nakon restarta motora.

Ako sustav ne radi normalno nakon skidanja tvari ili u gore navedenoj situaciji, preporučujemo da sustav provjeri ovlaštene HYUNDAI trgovac.

⚠ UPOZORENJE

- Čak i ako na LCD zaslonu nema nikakve poruke, Intelligent Speed Limit Assist sustav možda neće raditi ispravno.
- Ako se vozilo isključi i ponovno pokrene dok je kamera blokirana ili neispravna, stanje je nepromijenjeno. Intelligent Speed Limit Assist sustav ne može raditi kako bi trebao.

Ograničenja Intelligent Speed Limit Assist sustava

Sustav možda neće raditi u potpunosti i pružiti točne informacije u sljedećim situacijama.

- Stanje prometnih znakova je loše ili ih je teško raspoznati
- Loše vrijeme, poput snijega, kiše, magle čine ih teško vidljivima.
- Znak nije jasno vidljiv ili je oštećen.
- Znak je djelomično zaklonjen drugim predmetima u blizini ili sjenama
- Znakovi uz cestu ne odgovaraju standardima
- Znak je drugačiji od standarda
- Prometni znak postavljen između glavne ceste i odvojka koji se odvaja
- Uvjetni znak nije postavljen uz znak na cesti
- Znak je pričvršćen za drugo vozilo
- Razina svjetla se je naglo promijenila, primjerice na ulasku ili izlasku iz tunela ili kod polaska ispod mosta
- Svjetla su ugašena ili su vrlo slaba pa je vidljivost noću ili u tunelu vrlo slaba
- Znak je teško očitati zbog sunčevog odsjaja, javne rasvjete ili vozila koja dolaze u susret
- Sunčev je odsjaj vrlo jak, jer se sunce nalazi nisko i svijetli izravno u kameru
- Vozite po jako zavojitoj ili cesti koja ide u krug
- Vožnja preko horizontalnih uspornika prometa, spuštanje ili upinjanje po oštrim usponima
- Vozilo se jako trese
- Prometni znak nije ispravno postavljen (okrenut je, blokiran nekim stranim tijelom ili je oštećen).
- Drugo vozilo je zapriječilo pogled prema prometnom znaku.
- Ako se radi o LED znaku, neke od LED-ica ne rade.
- Uvjetni znak se sastoji od slova, ne specificirane slike poput prikolice, kiše ili snijega.
- Sunčev je odsjaj vrlo jak oko znaka, jer se sunce nalazi nisko.
- Mračna je noć.

- Znak je obasjan jarkim svjetlom.
- Postoji greška u podacima navigacije ili GSP informacija.
- Ne vozite po uputama navigacijskog sustava da biste slijedili programiranu rutu.
- Vozite po novootvorenoj cesti.
- Navigacijski sustav se ažurira za vrijeme vožnje.
- Navigacijski sustav je restartan za vrijeme vožnje.

UPOZORENJE

- Intelligent Speed Limit Assist sustav je samo pomoć vozaču koja ne mora uvijek prikazati ispravno ograničenje brzine ili nadzirati brzinu kretanja ispravno. Vozač treba upravljati vozilom uz nužnu dozu pažnje i opreza.
- Na vozaču je odgovornost za pridržavanje prometnih propisa i ograničenja brzine. Uvijek poštujujte ograničenja brzine koja su na snazi.
- Intelligent Speed Limit Assist možda neće raditi u prvih 15 sekundi nakon pokretanja vozila ili inicijalizacije kamere.

Obavijest

Za više ograničenja o radu sustava kamere pogledajte odjeljak o Forward Collision-Avoidance Assist sustavu u ovom poglavlju korisničkog priručnika.

SUSTAV UPOZORENJA NA UMOR VOZAČA (DRIVER ATTENTION WARNING, DAW) ako je u opremi

Osnovna funkcionalnost

Sustav upozorenja na umor vozača (DAW) upozorava vozača na opasne situacije u vožnji nakon što je otkrivena razina umora ili nepažnje kod vozača analizirajući način vožnje, trajanje vožnje itd za vrijeme vožnje. Sustav će predložiti odmor kad razina pažnje opadne ispod određene razine.

Upozorenje da je vozilo ispred krenulo

Funkcija Leading Vehicle Departure Alert (vozilo ispred je krenulo) će obavijestiti vozača da je vozilo koje je stajalo ispred krenulo.

Senzor



[A] : Prednja kamera

Prednja kamera se koristi kako bi se ustanovio obrazac korištenja i vožnje vozila koje se nalazi ispred.

Senzor se nalazi na vozilu kako prikazuje ilustracija.



OPREZ

- Prednja kamera mora uvijek biti u dobrom stanju kako bi mogla optimalno izvršavati posao u sustavu upozorenja na umor vozača (DAW).
- Za više detalja o pretpostavkama za korištenje prednje kamere pogledajte FCA odlomak u ovom poglavlju korisničkog priručnika.

Postavke Driver Attention Warning sustava

Leading Vehicle Departure Alert (vozilo ispred je krenulo)

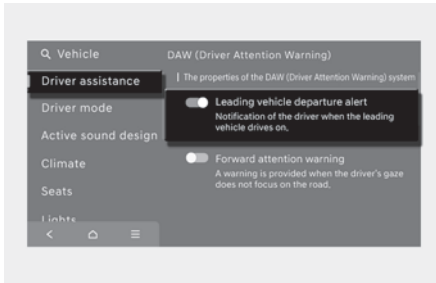

Za uključenje sustava upozorenja na umor vozača (DAW) pokrenite vozilo i potom odaberite **'SETUP > Vehicle > Driver assistance > DAW (Driver Attention Warning)'** u korisničkim postavkama kako biste uključili ili isključili sustav.

- Ako se odabere **'Leading Vehicle Departure Alert'** (vozilo ispred je krenulo) sustav će obavijestiti vozača da je vozilo koje je stajalo ispred krenulo.

Driver Attention Warning (upozorenje na umor vozača)

Osnovna funkcija sustava Driver Attention Warning je obavijestiti vozača kad mu je razina pažnje ispod potrebne razine i preporučiti odmor.

Taking a break (odmorite se)

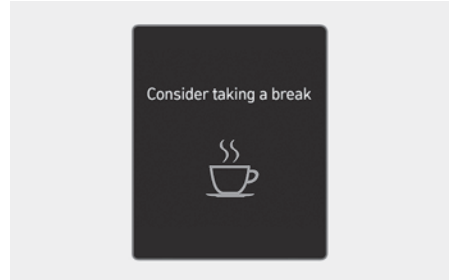

- Poruka **'Consider taking a break'** (razmotrite pauzu zbog odmora) se prikazuje na LCD zaslonu praćena zvukom i indikatorom upozorenja (🔊) kako bi vozača uputila na odmor ako pažnja padne ispod 1.
- Driver Attention Warning sustav ne sugerira odmor vozaču ako je vožnja trajala kraće od 4 minuta ili od prošle pauze nije prošlo više od 4 minuta.
- Sugestija o odmoru je aktivna kad je brzina vozila viša od 0 km/h.



UPOZORENJE

Radi vlastite sigurnosti rukujte sustavom samo kad je vozilo sigurno parkirano.

OPREZ

- Sustav može sugerirati odmor vozaču na temelju njegovih vozačkih navika čak i ako vozač ne osjeća umor.
- Sustav upozorenja na umor vozača (DAW) nikako nije zamjena za sigurnu vožnju, već samo značajka dodatnog komfora. Vozač je isključivo odgovoran za sigurno upravljanje vozilom i sprječavanje dovođenja vozila i njegovih putnika u opasnost. Pazite na uvjete na cesti i uvijek im se prilagodavajte.
- Vozač koji je umoran mora stati i odmoriti se, čak i ako mu sustav upozorenja na umor vozača (DAW) nije sugerirao da je vrijeme za stanku.

Obavijest

Moguća je promjena korisničkih postavki (User Settings) u instrument ploči. Za više detalja pogledajte odlomak 'Cluster display' u poglavlju 4 ovog priručnika.

Leading Vehicle Departure Alert (vozilo ispred je krenulo)

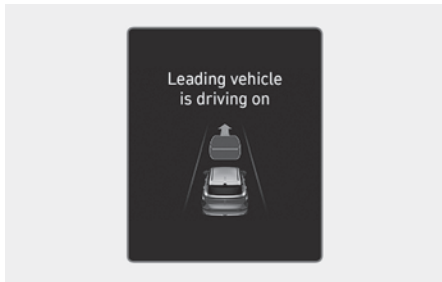

Kad je vozilo ispred koje je stajalo krenulo, Leading Vehicle Departure Alert funkcija će obavijestiti vozača porukom 'Leading vehicle is driving away' (ili 'Leading vehicle is driving on') na LCD zaslonu praćeno zvučnim upozorenjem.

UPOZORENJE

- Ako neki drugi sustav emitira upozorenje ili prikazuje poruku upozorenja, poruka upozorenja Leading Vehicle Departure Alert sustava se možda neće prikazati ili emitirati.
- Leading Vehicle Departure Alert sustav nije zamjena za sigurno i pažljivo upravljanje vozilom, već samo dodatak udobnosti. Vozač snosi isključivu odgovornost za upravljanje vozilom te mora biti svjestan svojeg okruženja u svakom trenutku.

OPREZ

- Leading Vehicle Departure Alert je dodatna funkcija koja možda neće uvijek upozoriti vozača da je vozilo ispred krenulo.
- Prije kretanja uvijek provjerite uvjete ispred vozila. Nemojte se oslanjati isključivo na sustav.

Obavijest

Slike, prikazi i boje mogu se prikazati drugačije od ilustracija u priručniku u ovisnosti o odabranoj temi instrument ploče.

Ograničenja i neispravnosti Driver Attention Warning sustava

Kvar Driver Attention Warning sustava

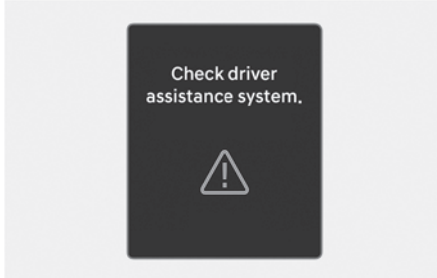

Ako Driver Attention Warning sustav ne radi kako bi trebao, prikazuje se poruka **'Check Driver Assistance system'** praćeno glavnim svjetlom (△) te indikatorom (🚨) upozorenja. Ako se to dogodi, preporučujemo da vozilo pregleda ovlaštene HYUNDAI trgovac.

Driver Attention Warning disabled (sistem onemogućen)

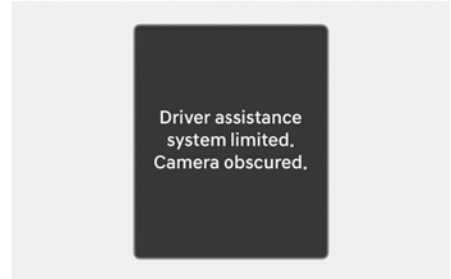

Ova se poruka može pojaviti ako je kamera blokirana prljavštinom, snijegom ili nekim drugim stranim predmetom ili su loši vremenski uvjeti, kao iznimno jaka kiša ili snijeg. To utječe na njenu sposobnost detekcije i privremeno ograničava ili u potpunosti onemogućava rad Driver Attention Warning sustava. Ako se to dogodi, prikazat će se poruka 'Driver Assistance system limited. Camera blocked' (Sustav pomoći onemogućen. Kamera blokirana). Driver Attention Warning sustav će proraditi kako treba nakon uklanjanja strane tvari s kamere. Ako Driver Attention Warning sustav ni tad ne proradi kako treba, posjetite ovlaštenog HYUNDAI trgovca da pregleda vozilo.

UPOZORENJE

- Driver Attention Warning sustav možda neće ispravno funkcionirati u okolišu gdje sustav ne detektira ništa (npr. otvoreno područje).
- Ako se vozilo isključi i ponovno pokrene dok je kamera blokirana ili neispravna, stanje je nepromijenjeno. Stoga Driver Attention Warning sustav ne može raditi kako bi trebao.

Ograničenja Driver Attention Warning sustava

Driver Attention Warning sustav upozorenja na umor vozača možda neće raditi ispravno u ovim situacijama:

- Vozilo se koristi naglo i uz brojne trzaje.
- Vozilo namjerno često prelazi preko prometnih traka.
- Vozilom upravlja neki drugi sustav za pomoć u vožnji, poput Lane Keeping Assist sustava.
- Linije su izbljile ili izbrisane.

Leading Vehicle Departure Alert (vozilo ispred je krenulo) značajka

- **Kad se vozilo ubaci ispred Vas**

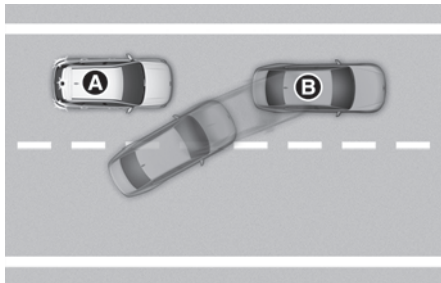
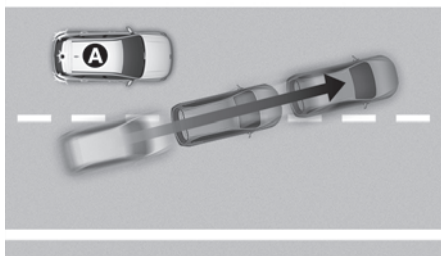

[A] : Vaše vozilo, [B] : Vozilo ispred

Ako se vozilo ubaci ispred Vas, Leading Vehicle Departure Alert (vozilo ispred je krenulo) sustav možda neće raditi kako bi trebao.

- **Kad vozilo ispred napravi nagli manevar**

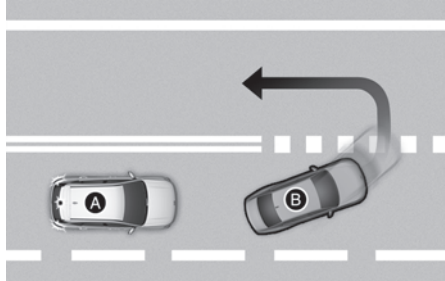

A] : Vaše vozilo, [B] : Vozilo ispred

Ako vozilo ispred napravi nagli manevar, polukružno se okrene, naglo skrene ustranu i sl. Leading Vehicle Departure Alert (vozilo ispred je krenulo) sustav možda neće raditi kako bi trebao.

- **Kad vozilo ispred naglo krene**

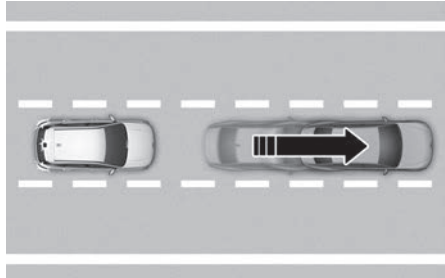

Ako vozilo ispred Vas naglo krene, Leading Vehicle Departure Alert (vozilo ispred je krenulo) sustav možda neće raditi kako bi trebao.

- Kad je između Vas i vozila ispred pješak ili biciklist



Ako je između Vas i vozila ispred pješak ili biciklist, Leading Vehicle Departure Alert (vozilo ispred je krenulo) sustav možda neće raditi kako bi trebao.

- Kad ste na parkingu

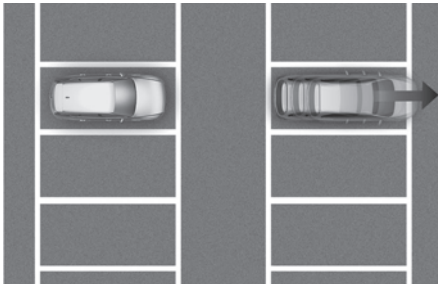

Ako vozilo ispred Vas krene, Leading Vehicle Departure Alert (vozilo ispred je krenulo) sustav možda Vas neće obavijestiti da je vozilo krenulo.

- Kad se nalazite pred naplatnim kućicama, na križanjima i sl.

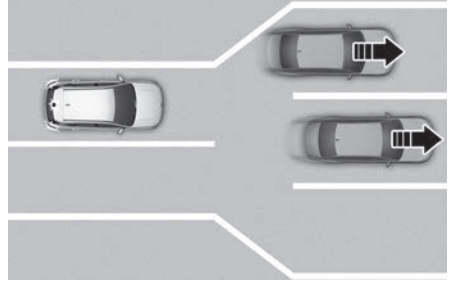

Ako prođete kroz naplatne kućice ili križanje na kojem je mnogo vozila ili vozite po cesti na kojoj se prometni trakovi spajaju ili dijele, Leading Vehicle Departure Alert (vozilo ispred je krenulo) sustav možda neće raditi kako bi trebao.

UPOZORENJE

Driver Attention Warning sustav upozorenja na umor vozača možda neće raditi ispravno prvih 15 sekundi nakon pokretanja vozila ili tijekom inicijalizacije prednje kamere.

Obavijest

Za više detalja o pretpostavkama za rad prednje kamere pogledajte FCA odjeljak u ovom poglavlju korisničkog priručnika.

UPOZORENJE NA GUBITAK PAŽNJE (FORWARD ATTENTION WARNING, FAW)

 ako je u opremi

Upozorenje na gubitak pažnje (Forward Attention Warning, FAW) koristi kameru u kabini kako bi spriječilo gubitak pažnje od strane vozača za vrijeme vožnje koristeći zvučno upozorenje i svjetlo upozorenja.

Senzor

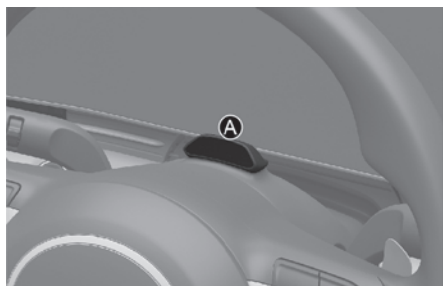

[A]: Kamera u kabini

Senzor se nalazi na vozilu kako prikazuje ilustracija.

OPREZ

Održavajte kameru u kabini u top formi kako bi sustav Upozorenja na gubitak pažnje (Forward Attention Warning, FAW) radio optimalno.

Postavke FAW sustava

Forward Attention Warning

Za uključenje sustava upozorenja na gubitak pažnje (Forward Attention Warning, FAW) pokrenite motor i potom odaberite **'SETUP > Vehicle > Driver assistance > DAW (Driver Attention Warning) > Forward attention warning'** u korisničkim postavkama kako biste uključili ili isključili sustav.

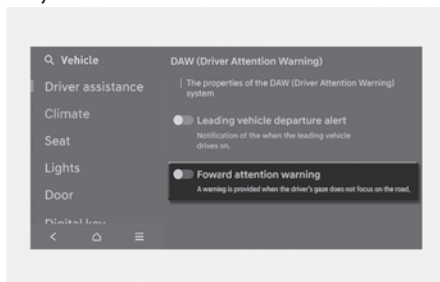

Ako je sustav upozorenja na gubitak pažnje (**Forward Attention Warning, FAW**) uključen, funkcija upozorava vozača kad njegov pogled nije fokusiran na cestu.

Obavijest

Kad se vozilo iznova pokrene, Forward Attention Warning će se uvijek uključiti.

Rad FAW sustava

Forward Attention Warning

Sustav upozorenja na gubitak pažnje (Forward Attention Warning, FAW) provjerava je li vozač usredotočen na cestu na temelju informacije koliko vozač gleda cestu, a koliko je njegov pogled usredotočen na nešto drugo, koliko su mu oči zatvorene itd. Ako Sustav upozorenja na gubitak pažnje (FAW) procijeni da je vozač nepažljiv, oglašava se zvučno upozorenje u trajanju cca 1 sekunde i na zaslonu se prikazuje  ikona dok se ne ispune uvjeti za njeno gašenje.

Upozorenje se uključuje:

- Kad pogled vozača nije usredotočen na cestu ispred u trajanju od 3 sekunde pri brzini višoj od 20 km/h.
- Kad su oči vozača zatvorene dulje od 3 sekunde pri brzini višoj od 10 km/h.
- Kad su oči vozača zatvorene dulje od 2 sekunde pri brzini višoj od 10 km/h.

Upozorenje se isključuje:

Kad vozač gleda ispred sebe neprekidno 2 sekunde.

Upozorenje na pospanost vozača

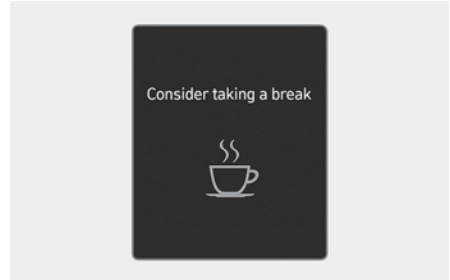

Upozorenje na pospanost vozača prati oči vozača. Ako su oči vozača konstantno zatvorene ili često ne gledaju prema naprijed, sustav Upozorenja na pospanost vozača preporučuje odmor kako bi omogućio sigurnu vožnju. Poruka **'Consider taking a break'** se prikazuje na instrument ploči praćena  indikatorom upozorenja i zvučnim upozorenjem dok se ne ispune uvjeti za gašenje upozorenja.

Upozorenje se uključuje:

Kad su oči vozača stalno zatvorene ili ne gledaju prema naprijed pri brzini višoj od 10 km/h.

Upozorenje se isključuje:

Kad vozač gleda prema naprijed.

UPOZORENJE

Ako bilo koji sustav već prikazuje ili oglašava svoje poruke upozorenja, upozorenje FAW sustava se možda neće prikazati i do zvučnog upozorenja možda ni ne dođe.

OPREZ

- Forward Attention Warning sustav možda upozori vozača iako je on usredotočen na vožnju zbog njegovog stila i načina vožnje.
- Forward Attention Warning sustav je dodatna funkcionalnost koja možda neće odrediti je li vozač usredotočen na vožnju ili ne.
- Vozač je jedini koji je odgovoran za sigurnost vožnje i mora se usredotočiti na cestu i uvjete prometovanja.

Obavijest

- Forward Attention Warning sustav ne šalje snimljen video materijala izvan vozila, niti ga pohranjuje.
- Način upozorenja za Forward Attention Warning sustav se ne može promijeniti.

Ograničenja i neispravnost FAW sustava

Neispravnost FAW sustava

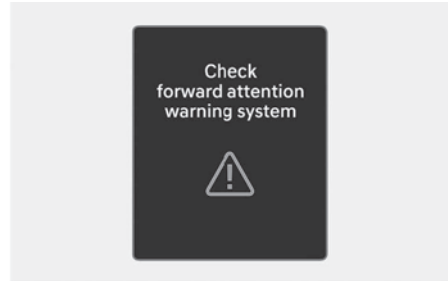

Ako Forward Attention Warning sustav ne radi kao bi trebao, prikazuje se nekoliko sekundi poruka '**Check forward attention warning system**' praćeno indikatorom  upozorenja te zvučnim upozorenjem dok sustav ne proradi normalno. Ako se to dogodi, preporučujemo da vozilo pregleda ovlašteni HYUNDAI trgovac.

Forward Attention Warning disabled (sistem onemogućen)

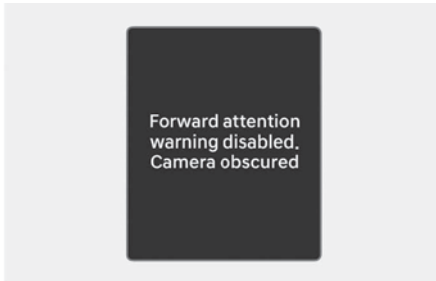

Ova se poruka može pojaviti ako je kamera blokirana prljavštinom, snijegom ili nekim drugim stranim predmetom ili su loši vremenski uvjeti, kao iznimno jaka kiša ili snijeg. To utječe na njenu sposobnost detekcije i privremeno ograničava ili u potpunosti onemogućava rad Forward Attention Warning sustava. Ako se to dogodi, prikazat će se poruka '**Forward attention warning disabled. Camera obscured**' (Sustav pomoći onemogućen. Kamera blokirana) praćeno indikatorom  upozorenja te zvučnim upozorenjem dok sustav ne proradi normalno.

Forward Attention Warning sustav će proraditi kako treba nakon uklanjanja strane tvari s kamere. Ako Driver Attention Warning sustav ni tad ne proradi kako treba, posjetite ovlaštenog HYUNDAI trgovca da pregleda vozilo.

OPREZ

- Nemojte nikad udarati kameru ili površinu oko nje. Ako se kamera u kabini ošteti, Forward Attention Warning sustav neće raditi ispravno.
- Nemojte kameru u kabini pokrivati bilo čime ili bilo što stavljati na nju. Forward Attention Warning sustav možda neće raditi ispravno
- Kad čistite kameru, činite to mekom i čisto krpom kako biste spriječili oštećenja leće kamere. Dodatno, nemojte u blizini kamere koristiti bilo kakve oštre predmete ili kameru čistiti bilo kakvim kemikalijama. Takva oštećenja neće biti pokrivena jamstvom.
- Kamera i područje oko nje moraju uvijek biti čisti i suhi.
- Nemojte stavljati strane predmete poput naljepnica u blizinu infracrvene LED-ice koja se nalazi blizu kamere.

Obavijest

- Dva crvena svjetla se mogu pojaviti na kameri u ovim uvjetima:
 - Vanjska razina svjetla je niska ili vozite noću
 - Vozilo se koristi unutar zgrade, primjerice u podzemnoj garaži ili tunelu
 - Kamera je djelomice neispravna

Ograničenja Forward Attention Warning sustava

Forward Attention Warning sustav možda neće raditi ispravno ili će se ponašati neočekivano u ovim uvjetima:

- Vozač nosi naočale, posebne naočale, refrakcijske naočale ili naočale s debelim staklima
 - Vozač nosi veliki sloj make-upa na očima (sjenilo, maskara, lažne trepavice) ili ima piercing
 - Pogled vozača je blokiran kosom, kapom, šeširom i sl.
 - Vozač namiguje ili nosi povez preko jednog oka
 - Lice vozača je djelomice pokriveno maskom, zavojem i sl.
 - Pogled vozača je zaslijepljen svjetlom vozila iz drugog smjera
 - Svjetlo izvana, sunce ili svjetlo infracrvene LED kamere se odbija od naočala ili sunčanih naočala
- Vozač okreće ili spušta glavu tako da je lice ili oko nevidljivo kameri
 - Vozač klima glavom ili loši uvjeti na cesti izazivaju pretjerane vibracije vozila za vrijeme vožnje
 - Vozač neispravno sjedi te mu lice nije vidljivo
 - Vozač je previsok ili prenizak
 - Vozač drži upravljač na takav način da blokira kameru
 - Više od dvije osobe istovremeno zure u instrument ploču sa sjedala vozača
 - Oči vozača su sužene zbog sjaj sunca ili smijanja
 - Kamera pogrešno tumači sliku ili masku koja je slične veličine kao lice vozača
 - Postoje drugi uređaji u vozilu koji koriste infracrveno svjetlo

NADZOR MRTVOG KUTA (BLIND-SPOT VIEW MONITOR, BVM) + ako je u opremi

■ Lijeva strana



■ Desna strana



Nadzor mrtvog kuta (BVM sustav) prikazuje situaciju u mrtvom kutu iza vozila te ju prikazuje na instrument ploči kad je uključen žmigavac za preostrojanje, tj. promjenu prometnog traka.

Senzor

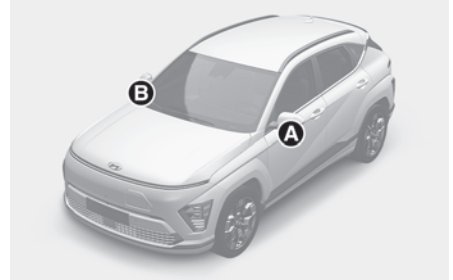

[A]: Bočna kamera (bočne se kamere nalaze u podnožju retrovizora).

[B]: Bočna kamera (bočne se kamere nalaze u podnožju retrovizora).

Senzori se nalazi na vozilu kako prikazuje ilustracija.

Postavke Blind-Spot View sustava

Podešavanje funkcija sustava

Blind-Spot View (nadzor mrtvog kuta) Za uključenje sustava nadzora mrtvog kuta (BSW) pokrenite motor i potom odaberite **'SETUP > Vehicle > Driver assistance > Driving safety'** u korisničkim postavkama kako biste uključili ili isključili sustav Blind-spot view monitor.

Rad Blind-Spot View sustava

Prekidač za rad

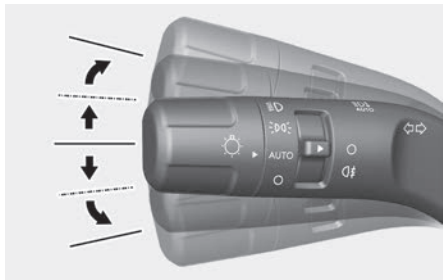

Pomaknite ručicu pokazivača smjera

Sustav nadzora mrtvog kuta (BSW) se uključuje svaki put kad uključite pokazivače smjera. Kad isključite pokazivače smjera, isključuje se i sustav nadzora mrtvog kuta (BSW).

Blind-Spot View Monitor (prikaz nadzora mrtvog kuta)

Operating conditions

When the left or right side turn signal turns on, the image in that direction is displayed on the instrument cluster.

Uvjeti rada

- Kad se pokazivač smjera isključi, nestaje i slika na instrument ploči.
- Kad se uključe svjetla za nuždu (sva četiri žmigavca), Blind-Spot View sustav će se isključiti, bez razlike na položaj ručice pokazivača smjera.
- Kad se na instrument ploči prikazuju druge važne informacije, prikaz Blind-Spot View sustava može se isključiti.

Kvar sustava

Ako sustav nadzora mrtvog kuta (Blind-Spot View) ne radi kako bi trebao, slika na zaslonu je trzava ili se ne prikazuje normalno, preporučujemo da sustav pregleda ovlašteni HYUNDAI trgovac.



UPOZORENJE

- Slika udaljenosti na zaslonu može se razlikovati od stvarne udaljenosti. Svakako provjerite okoliš vozila za svaki slučaj.
- Kamera uvijek mora biti čista. Ako je leća kamere prekrivena prljavštinom, ili nekom drugom stranom tvari, sustav nadzora mrtvog kuta (BSW) možda neće raditi kako bi trebao.

TEMPOMAT (CC) ako je u opremi



- (1) Indikator tempomata
(1) Podešena brzina

Tempomat vam omogućava da programirate vozilo da održava konstantnu brzinu bez pritiskanja papučice gasa. Sustav je osmišljen za funkcioniranje iznad otprilike 30 km/h.

Rad sustava

Podešavanje brzine

- Ubrzajte do željene brzine koja mora biti viša od 30 km/h.



- Pritisnite Driving Assist prekidač (☺) na upravljaču pri željenoj brzini. Svjetlo indikatora tempomata (CRUISE) i podešena brzina će zasvijetliti na instrument ploči.
- Otpustite papučicu gasa u isto vrijeme. Željena brzina će se automatski održavati bez pritiska na pedalu gasa.

i Obavijest

- Na strmom nagibu, vozilo će možda malo usporiti ili ubrzati dok ide nizbrdo.
- Driving Assist prekidač se može razlikovati ovisno o opremi ugrađenoj u vozilo.

Za povećanje podešene brzine tempomata

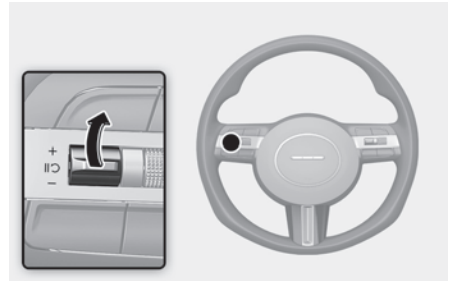

- Pomaknite ručicu prema gore (+) i odmah otpustite. Brzina tempomata će se povećati za 1 km/h svaki put kada pomaknete ručicu na ovaj način.
- Pomaknite ručicu prema gore (+) i zadržite uz istodobno promatranje LCD zaslona koji prikazuje podešenu brzinu. Vaše vozilo će ubrzati. Podešena brzina će se isprva povećati na prvi iznos zaokružen na 10 i potom povećavati za 10 km/h.

Otpustite ručicu kad se prikaže željena brzina i vozilo će ubrzati do te brzine.

Za smanjenje brzine tempomata

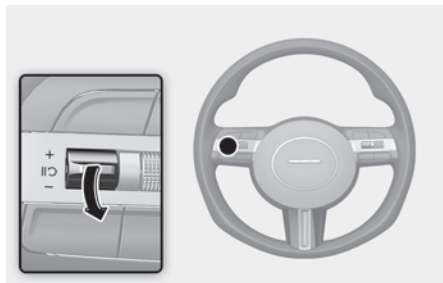

- Pomaknite ručicu prema dolje (–) i odmah otpustite. Brzina tempomata će se smanjiti za 1 km/h svaki put kad pomaknete ručicu na ovaj način.
- Pomaknite ručicu prema dolje (–) i zadržite. Brzina tempomata će se smanjiti na prvi iznos zaokružen na 10 i onda smanjivati za 10 km/h svaki put kada pomaknete ručicu na ovaj način.

Otpustite ručicu na željenoj brzini.

Za privremeno ubrzavanje s uključenim tempomatom

Ako želite privremeno ubrzati dok je tempomat uključen, pritisnite papučicu gasa. Povećanje brzine neće ometati rad tempomata ili promijeniti postavljenu brzinu. Kako biste se vratili na postavljenu brzinu, maknite nogu s papučice gasa.

Ako pritisnete prekidač prema dolje (–) ili prema gore (+), vozilo će nastaviti održavati trenutnu (višu) brzinu.

Sustavi pomoći vozaču

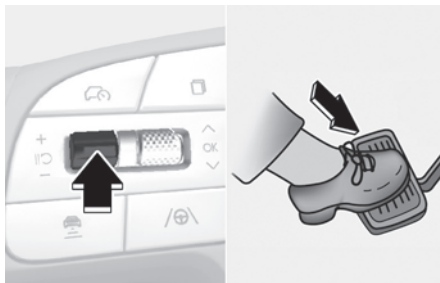

Privremeno pauziranje sustava

Tempomat će biti u privremenom stanju mirovanja, ako učinite nešto od sljedećeg:

- Pritisnite papučicu kočnice.
- Pritisnite prekidač na upravljačkom obruču.
- Prebacite ručicu mjenjača u N (prazan hod).
- Smanjite brzinu vozila na manje od otprilike 30 km/h.
- Ubrzajte preko cca 190 km/h.
- ESC je aktivan.
- Koristi se EPB parkirna kočnica.

Podešena brzina će se i dalje prikazivati, ali indikator tempomata će ostati uključen.

OPASKA

Ako tempomat prestane s radom u situaciji koja nije navedena, preporučujemo da vozilo pregleda ovlašteni HYUNDAI trgovac.

Za nastavak postavljene brzine tempomata

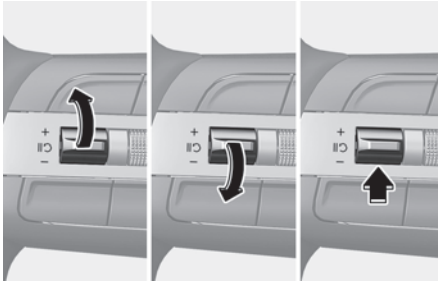

Pomaknite ručicu prema gore (+) ili pritisnite **II** prekidač.

Kad pomaknete ručicu prema gore (+) ili prema dolje (na -) trenutna brzina vozila bit će memorirana .

Ako pritisnete **II** prekidač, posljednja postavljena brzina će se automatski nastaviti ako je brzina vozila viša od 30 km/h.

UPOZORENJE

Provjerite uvjete vožnje prije korištenja **II** prekidača. Vozilo može nakon pritiska na **II** prekidač naglo ubrzati ili usporiti.

Isključivanje tempomata

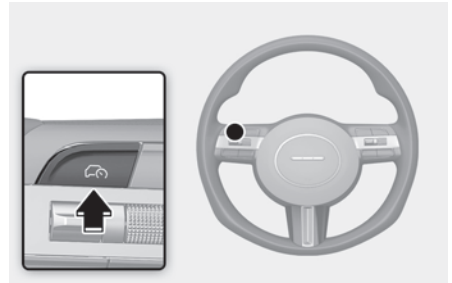

Pritisnite Driving assist prekidač za isključivanje tempomata. (CRUISE) indikator će se ugasiiti.

Kad ne koristite tempomat, isključite ga pritiskom na Driving assist prekidač .

Obavijest

Ako je vozilo opremljeno ručnim sustavom za upozorenje prekoračenja brzine (MSLA), pritisnite i držite Driving Assist prekidač kako biste isključili tempomat. No, MSLA sustav će se uključiti.



UPOZORENJE

Vodite računa o ovim pretpostavkama kad koristite tempomat:

- Uvijek podesite brzinu u skladu sa zakonskim ograničenjima.
- Ako ne koristite tempomat, isključite ga kako biste spriječili nenamjernu aktivaciju. Provjerite je li (CRUISE) indikator ugašen.
- Tempomat nije zamjena za sigurnu vožnju. Vozač je isključivo odgovoran za sigurno upravljanje vozilom i poštovanje prometnih propisa.
- Budite uvijek na oprezu kako biste na vrijeme mogli spriječiti eventualne i neočekivane situacije.
- Nemojte koristiti tempomat kad bi vožnja konstantnom brzinom mogla biti nesigurna:
 - Vožnja u gustom prometu kad su uvjeti takvi da je vrlo teško održavati stalnu brzinu.
 - Vožnja po zavojitim ili brdskim cestama.
 - Vožnja po zaleđenim ili skliskim prometnicama punim snijega ili vode.
 - Vožnja u uvjetima jako vjetra.
 - Vožnja u uvjetima smanjene vidljivosti (magla, snijeg, kiša, pješčana oluja i sl.)
- Nemojte koristiti tempomat ako vučete prikolicu.

SMART TEMPOMAT (SMART CRUISE CONTROL, SCC)

+ ako je u opremi

Smart tempomat (Smart Cruise Control, SCC) vam omogućava programiranje vozila koje će održavati zadanu brzinu, ali i udaljenost prema vozilu ispred bez potrebe za pritiskanjem pedale gasa.

Pomoć pri pretjecanju

Dok je SCC sustav aktivan, ako on procijeni da vozač namjerava preteći vozilo ispred, pomoći će u ubrzanju vozila da se pretjecanje obavi.

Temeljeno na stilu vožnje

+ ako je u opremi

SCC sustav će raditi na temelju stila vožnje od strane vozača poput održavanja razmaka, ubrzanja i brzine odziva sustava.

Senzor

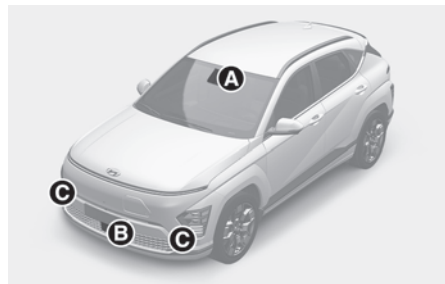

[A] : Prednja kamera

[B] : Prednji radar

[C] : Prednji kutni radar (ako je u opremi)

Prednja kamera i prednji radar koriste se kao osjetilni senzori u svrhu otkrivanja vozila ispred.

Senzori se nalazi na vozilu kako prikazuje ilustracija.



OPREZ

Prednja kamera i prednji radar moraju biti u dobrom stanju kako bi zajamčili optimalni učinak smart tempomat (Smart Cruise Control, SCC) sustava.

Za više detalja o pretpostavkama za rad prednje kamere i prednjeg radara proučite FCA odlomak u ovom poglavlju korisničkog priručnika.

Postavke smart tempomat sustava

Smart Cruise Control

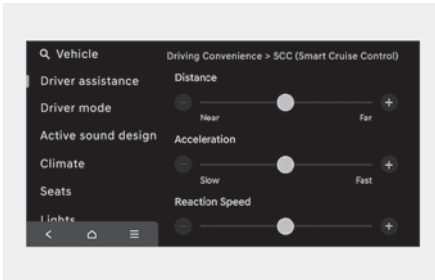

S uključanim vozilom odaberite **'SETUP > Vehicle > Driver assistance > Driving convenience > SCC (Smart Cruise Control)'** u postavkama kako biste mogli ručno promijeniti Distance, Acceleration i Response (Reaction) Speed (udaljenost, ubrzanje i brzinu odziva sustava).

Based on driving style postavke (stil vožnje) ⁺ ako je u opremi

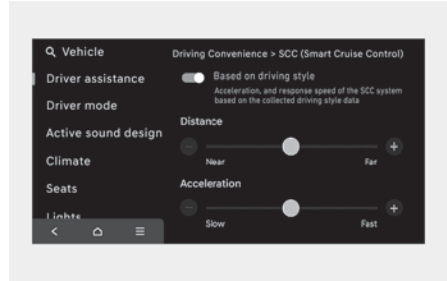

S uključanim vozilom odaberite **'Setup (Settings) > Vehicle > Driver assistance > Driving Convenience > SCC (Smart Cruise Control) > Based on driving style'** u postavkama za provjeru stila vožnje od strane vozača i za ručnu promjenu stila vožnje.

i Obavijest

- Ako je opcija 'Based on driving style' podržana, moguće ju je odabrati u **'Setup (Settings) > Vehicle > Driver assistance > Driving Convenience > SCC (Smart Cruise Control)'** meniju.
- Dok je SCC (Smart Cruise Control) sustav aktivan u modu **'Based on driving style'**, ako pritisnete i zadržite Vehicle Distance () prekidač (udaljenost među vozilima), 'Based on driving style' funkcija će se isključiti. Ako iznova pritisnete i zadržite Vehicle Distance () prekidač (udaljenost među vozilima), 'Based on driving style' funkcija će se uključiti.
- 'Based on driving style' funkcija stalno uči kad vozač upravlja vozilom.
- Kad je 'Based on driving style' funkcija deaktivirana, sustav zadržava prethodne spoznaje o načinu korištenja vozila od strane vozača (održavanje razmaka, ubrzanje, brzinu reakcije)
- Čak i ako su prikazani stupnjevi načina korištenja vozila od strane vozača (održavanje razmaka, ubrzanje, brzina reakcije) isti kad je 'Based on driving style' funkcija aktivirana ili deaktivirana, sustav može različito nadzirati vozilo.

Warning methods (načini upozorenja)

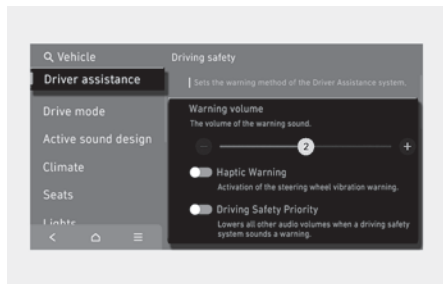

Kad je motor uključen, vozač može podešeti načine upozorenja.

- Glasnoća alarma sustava: **'SETUP > Vehicle > Driver assistance > Warning methods > Warning volume'**

No, čak i ako se odabere '0' (isključeno), sustav se neće posve utišati, nego će biti vrlo tih (tj. '1').

- **Upozorenje podrhtavanjem:** s uključenim vozilom odaberite **'SETUP > Vehicle > Driver assistance > Warning methods > Haptic warning'** u postavkama kako biste uključili ili isključili upozorenje podrhtavanjem upravljača (ako je u opremi).
- Ako odaberete **'Driving Safety Priority'** (prioritet sigurnosti vožnje): **'Settings > Vehicle > Driver assistance > Warning methods > Driving safety priority'**, glasnoća audio sustava će se privremeno smanjiti kako bi upozorila vozača zvučnim upozorenjem u prilog sigurnije vožnje.

i Obavijest

- Ako promijenite glasnoću ili upozorenje podrhtavanjem, upozorenja ostalih sustava mogu se također promijeniti.
- Kad se vozilo iznova pokrene, postavke alarma (osjetljivost i glasnoća) ostaju kako su posljednji put podešene.
- Moguće je da, u ovisnosti o opremi vozila, menu postavki (Settings) ne postoji.

- Ako se Haptic Warning (upozorenje podrhtavanjem upravljača) isključi dok je Warning volume (glasnoća upozorenja) u položaju '0' (isključeno), Warning volume će aktivirati na razini '2' (srednje).
- Ako se Warning volume (glasnoća upozorenja) isključi (položaj '0'), Haptic Warning (upozorenje podrhtavanjem upravljača) će se uključiti.

Rad Smart Cruise Control sustava

Osnovna funkcija

Smart tempomat (Smart Cruise Control, SCC) će raditi kad su ovi uvjeti ispunjeni.

- Mjenjač je u položaju D (Drive).
- Vrata vozača su zatvorena.
- Električna parkirna kočnica (EPB) nije uključena.
- Brzina vozila je unutar radnog raspona:
 - 10 ~200 km/h kad nema vozila ispred
 - 0 ~200 km/h kad je vozilo ispred
- ESC (Electronic Stability Control), TCS (Traction Control System) ili ABS su uključeni.

Smart Cruise Control sustav ne radi u ovim uvjetima:

- Vrata vozača su otvorena.
- Vozilo se nalazi u power down modu (🚗 indikator je uključen)
- Električna parkirna kočnica (EPB) je uključena.
- ESC (Electronic Stability Control), TCS (Traction Control System) ili ABS upravljaju vozilom.
- Forward Collision-Avoidance Assist radi.
- Remote Smart Parking Assist sustav koristi kočnice (ako je u opremi)
- Upozorenje Hands-off warning za sustave Lane Keeping Assist i Highway Driving Assist je uključeno

i Obavijest

Kad je vozilo zaustavljeno, ako nema vozila ispred Vašeg vozila, SCC sustav je moguće uključiti kad je pritisnuta pedala kočnice.

Uvjeti za rad Overtaking Acceleration Assist sustava (pomoć kod pretjecanja)

Overtaking Acceleration Assist (pomoć kod pretjecanja) će raditi kad je uključen lijevi žmigavac (na LHD izvedbi) odnosno desni (na RHD izvedbi) dok sustav SCC smart tempomata radi ako su ispunjeni ovi preduvjeti:

- Brzina kretanja vozila je viša od 60 km/h
 - Vozilo ispred Vašeg je zamijećeno.
- Overtaking Acceleration Assist sustav ne radi u ovim uvjetima.
- Svjetla za opasnost (sva 4 žmigavca) rade
 - Potrebno je usporavanje da bi se održala udaljenost u odnosu na vozilo ispred.

! UPOZORENJE

- Kad je uključen lijevi žmigavac (na LHD izvedbi) odnosno desni (na RHD izvedbi) i ispred Vas je vozilo, vaše vozilo može privremeno ubrzati. Vodite računa o uvjetima prometovanja.
- Bez obzira na smjer vožnje u vašoj zemlji, Overtaking Acceleration Assist (pomoć kod pretjecanja) će raditi kad su ispunjeni preduvjeti. Ako koristite ovu značajku u zemljama s drugom stranom prometovanja, budite iznimno oprezni i uvijek pratite uvjete u prometu.

Uključivanje Smart Cruise Control sustava

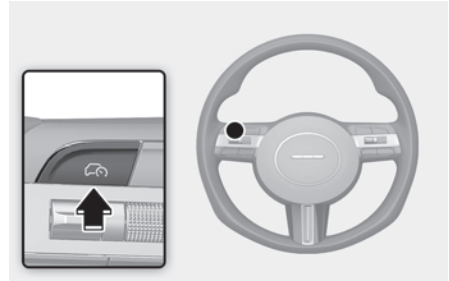

- Pritisnite Driving assist prekidač za uključivanje sustava. Brzina sustava bit će trenutna brzina vozila.
- Ako nema vozila ispred vašeg, podešena brzina će se održavati. No, ako se ispred nalazi drugo vozilo, brzina kretanja će se smanjiti kako bi se održao zadani razmak u odnosu na vozilo ispred. Ako vozilo ispred ubrza, vaše će vozilo ubrzati do podešene brzine i potom nastaviti podešenom brzinom.

i Obavijest

- Ako je brzina kretanja između 0 i 30 km/h, kad pritisnete Driving Assist prekidač , podešena brzina SCC sustava bit će 30 km/h.

Podešavanje udaljenosti između vozila



Sa svakim pritiskom na prekidač, zadana udaljenosti između vozila se mijenja na ovaj način:

Distance 4 → Distance 3 → Distance 2 → Distance 1 → Distance 4.

Primjerice, ako vozite brzinom od 90 km/h, održavani razmaci su kako slijedi:

- Razmak 4 (Distance 4) – cca 53 m
- Razmak 3 (Distance 3) – cca 40 m
- Razmak 2 (Distance 2) – cca 30 m
- Razmak 1 (Distance 1) – cca 25 m

Obavijest

Razmak je uvijek odabran automatski na prethodno podešenu udaljenost koja je korištena posljednji put prije toga ili kad se sustav uključi po prvi put nakon pokretanja motora.

Povećanje podešene brzine tempomata



- Pomaknite ručicu prema gore (+) i odmah otpustite. Brzina tempomata će se povećati za 1 km/h svaki put kada pomaknete ručicu na ovaj način. Moguće je podešavanje brzine do 200 km/h.
- Pomaknite ručicu prema gore (+) i zadržite uz istodobno promatranje LCD zaslona koji prikazuje podešenu brzinu. Vaše vozilo će ubrzati. Podešena brzina će se isprva povećati na prvi iznos zaokružen na 10 i potom povećavati za 10 km/h. Otpustite ručicu na željenoj brzini.

UPOZORENJE

Provjerite uvjete vožnje prije korištenja + prekidača. Vozilo može nakon pritiska na + prekidač naglo ubrzati.

Smanjenje brzine tempomata

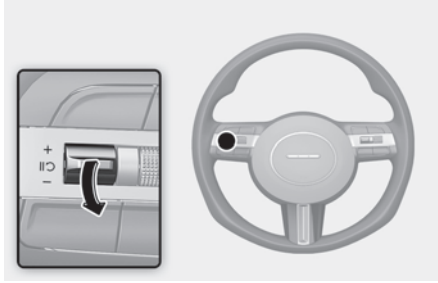

- Pomaknite ručicu prema dolje (-) i odmah otpustite. Brzina tempomata će se smanjiti za 1 km/h svaki put kad pomaknete ručicu na ovaj način.
- Pomaknite ručicu prema dolje (-) i zadržite. Brzina tempomata će se smanjiti na prvi iznos zaokružen na 10 i onda smanjivati za 10 km/h svaki put kada pomaknete ručicu na ovaj način. Otpustite ručicu na željenoj brzini. Moguće je podešavanje brzine do 30 km/h.

Privremeno pauziranje Smart Cruise Control sustava

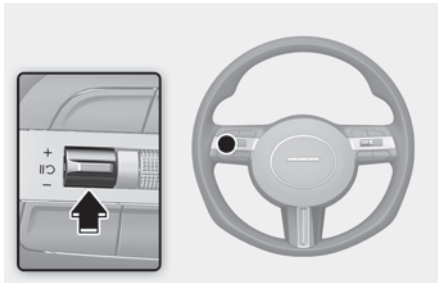

Tempomat će biti u privremenom stanju mirovanja, ako pritisnete **II** prekidač na upravljačkom obruču ili pritisnete papučicu kočnice.

Nastavak postavljene brzine Smart Cruise Control sustava

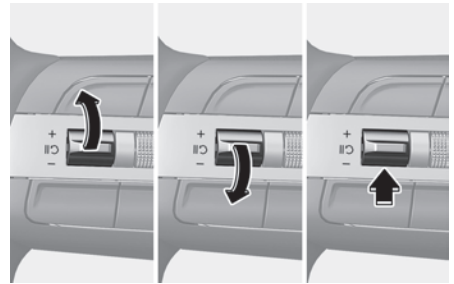

Za nastavak postavljene brzine Smart Cruise Control sustava pomaknite ručicu prema gore (+), prema dolje (-) ili pritisnite **II** prekidač.

Kad pomaknete ručicu prema gore (+) ili prema dolje (-) trenutna brzina vozila bit će memorirana.

Ako pritisnete **II** prekidač, posljednja postavljena brzina će se automatski nastaviti.



UPOZORENJE

Provjerite uvjete vožnje prije korištenja **II** prekidača. Vozilo može nakon pritiska na **II** prekidač naglo ubrzati ili usporiti.

Isključivanje Smart Cruise Control sustava

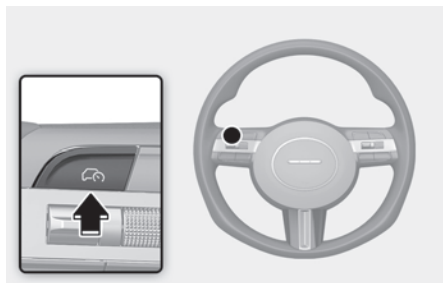

Pritisnite Driving assist prekidač (🚗) za isključivanje smart SCC tempomata.

i Obavijest

Ako je vozilo opremljeno ručnim sustavom za upozorenje prekoračenja brzine (MSLA), pritisnite i držite Driving Assist prekidač (🚗) kako biste isključili tempomat. No, MSLA sustav će se uključiti.

! UPOZORENJE

Nemojte koristiti više prekidača odjednom. Smart Cruise Control sustav možda neće raditi ispravno.

Prikaz i kontrola sustava

Status rada smart tempomat SCC sustava možete vidjeti u Driving Assist modu instrument ploče. Pogledajte LCD modove prikaza u poglavlju 4.

Smart tempomat SCC sustav će se prikazivati na ove načine u ovisnosti o statusu sustava.

■ Za vrijeme rada

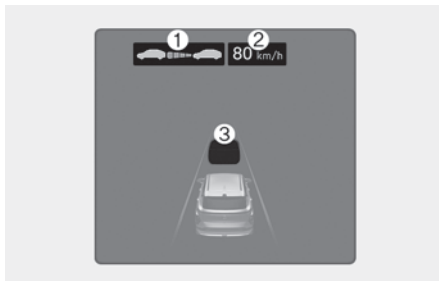

■ Privremeno isključeno



- Za vrijeme rada
 - (1) Ima li vozilo ispred i koja je odabrana udaljenost između vozila odabrana.
 - (2) Podešena brzina.
 - (3) Ima li vozilo ispred i koja je ciljana udaljenost između vozila odabrana.
- Privremeno isključeno
 - (1) Vaše vozilo (zatamnjeno).
 - (2) Prethodno podešena brzina je zatamnjena.
 - (3) Vozilo ispred i udaljenost do njega su zatamnjeni (ako su u opremi).

i Obavijest

- Udaljenost u odnosu na vozilo ispred na instrument ploči se prikazuje kao stvarna udaljenost između dva vozila.
- Ciljana udaljenost se može razlikovati u ovisnosti o brzini kretanja i podešenoj udaljenosti između vozila. Ako je brzina niska, čak i ako se udaljenost među vozilima smanjila, promjena ciljane udaljenosti može biti mala.
- Slike, prikazi i boje mogu se prikazati drugačije od ilustracija u priručniku u ovisnosti o odabranoj temi instrument ploče.

Za privremeno ubravanje

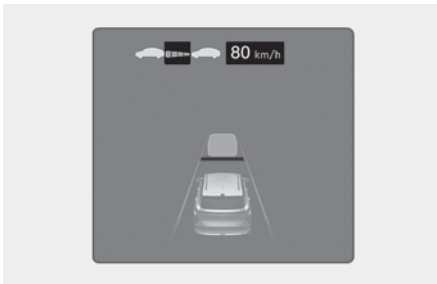

Ako želite privremeno ubrzati dok je tempomat uključen, pritisnite papučicu gasa. Za vrijeme ubravanja, podešena brzina, udaljenost i ciljana udaljenost će treptati na instrument ploči.

No, ako se pedala gasa nedovoljno pritisne, vozilo može usporiti.

UPOZORENJE

Kad želite privremeno ubrzati sami morate održavati potreban razmak prema vozilu ispred. Sustav to neće odrađivati automatski čak i ako se ispred nalazi vozilo.

Based on Driving Style u radu (temeljeno na stilu vožnje)



Ako je Based on Driving Style u radu, prikazivat će se trenutna i ciljana udaljenost na temelju stila vožnje.

Smart Cruise Control sustav privremeno isključen

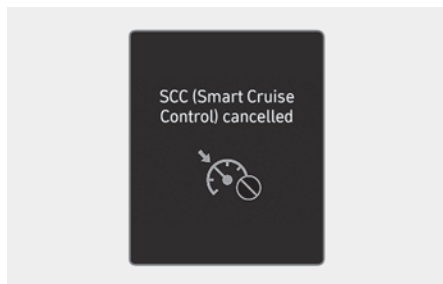

Sustav SCC smart tempomata će se automatski privremeno isključiti kad:

- Brzina vozila je viša od 210 km/h.
- Vozilo stoji određeni vremenski period.
- Pedala gasa je kontinuirano pritisnuta određeni vremenski period.
- Uvjeti za rad sustava SCC smart tempomata nisu ispunjeni.

Ako se sustav SCC smart tempomata automatski isključi, na zaslonu će se pojaviti poruka '**Smart Cruise Control cancelled**' (ili **SCC (Smart Cruise Control) cancelled**) praćeno zvučnim upozorenjem.

Obavijest

Ako je Smart Cruise Control sustav privremeno isključen dok vozilo stoji, s funkcijom aktivnom, EPB (Električna Parkirna Kočnica) se možda aktivirala.

UPOZORENJE

Ako se sustav isključi, zvuk i poruka upozorenja će se prikazati na nekoliko sekundi i sustav više neće održavati potreban razmak u odnosu na vozilo ispred. Sami morate održavati razmak u odnosu na vozilo ispred vas odgovarajućim pritiskanjem gasa i kočnice. Uvijek vozite uz punu pažnju i pratite uvjete na cesti.

Uvjeti za rad Smart Cruise Control sustava nisu ispunjeni

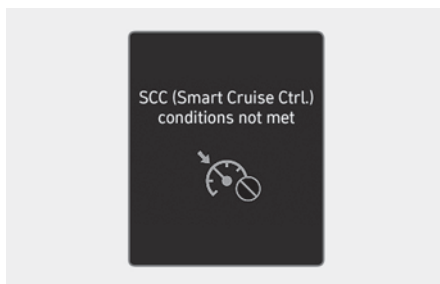

Ako se, u trenutku kad uvjeti za rad sustava nisu ispunjeni, pritisne Driving Assist prekidač, + ili - prekidač ili  prekidač pojaviti će se poruka '**Smart Cruise Control conditions not met**' (ili **SCC (Smart Cruise Ctrl. conditions not met)**) praćeno zvučnim upozorenjem.

U prometu

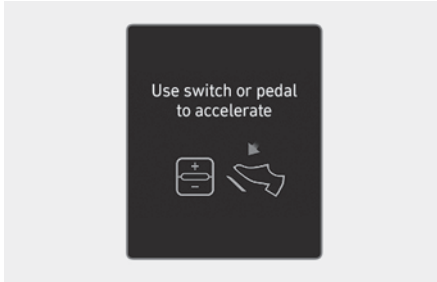

U prometu vaše će vozilo stati, ako se vozilo ispred zaustavi. Također, ako vozilo ispred krene, vaš će vozilo krenuti također. No, ako vozilo stoji određeni vremenski period, pojavit će se poruka **'Use switch or pedal to accelerate'**. Morate pritisnuti pedalu gasa ili gurnuti prekidač prema + ili - ili  da se vozilo pokrene.

Upozorenje na prometne uvjete ispred

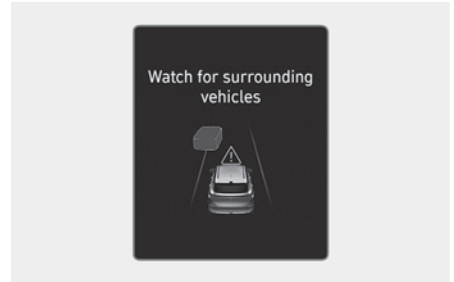

U sljedećoj situaciji pojavit će se poruka **'Watch for surrounding vehicles'** praćena zvučnim upozorenjem za vozača kako bi ga upozorila na uvjete u prometu ispred.

- Vozilo sprijeda nestaje dok je SCC smart tempomat održavao razmak u odnosu na vozilo ispred koje je vozilo sporije od određene brzine.



UPOZORENJE

Uvijek pazite na uvjete u prometu, jer se vozilo može iznenada pojaviti ispred i po potrebi prikočite kako biste usporili i održali potreban sigurnosni razmak.

Upozorenje na mogući sudar

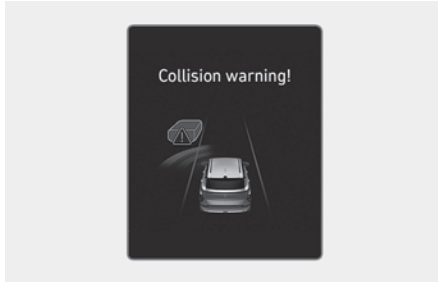

Dok je Smart Cruise Control sustav smart tempomata aktivan, ako je visok rizik od naleta na vozilo ispred, pojavit će se poruka 'Collision Warning' praćena zvučnim upozorenjem za vozača. Uvijek pazite na uvjete u prometu i po potrebi prikočite kako biste usporili i održali potreban sigurnosni razmak.

UPOZORENJE

U ovim situacijama Smart Cruise Control sustav smart tempomata možda neće upozoriti vozača o opasnosti od naleta.

- Vozilo ispred se nalazi u blizini, ili je brzina vozila ispred viša ili slična onoj Vašeg vozila.
- Vozilo ispred se kreće vrlo sporo ili stoji.
- Pedala gasa je pritisnuta odmah nakon što je SCC sustav smart tempomata uključen.

UPOZORENJE

Vodite računa o ovim pretpostavkama kad koristite Smart Cruise Control sustav smart tempomata:

- Ako je potrebno naglo kočenje, za-kočite. Vozilo se ne može zaustaviti u svakoj kritičnoj situaciji samo s pomoću SCC sustava.
- SCC sustav možda neće prepoznati kompleksne prometne situacije i zato uvijek pratite promet ispred sebe i održavajte potrebnu brzinu.
- Održavajte sigurnosni razmak u skladu s uvjetima na cesti i u prometu. Ako je razmak prema vozilu ispred nedostatan i brzina previsoka, može doći do ozbiljnog sudara.
- Uvijek održavajte potreban sigurnosni razmak kočenjem ako je potrebno.
- Ako nije potreban, isključite SCC sustav kako bi spriječili njegovu nenamjernu aktivaciju od strane vozača.
- Nemojte otvarati vrata ili napuštati vozilo dok je SCC sustav aktivan. čak i ako vozilo stoji.
- Vozila koja se ispred vas često prestrojaju mogu izazvati usporenu reakciju sustava ili njegovu neočekivanu aktivaciju u vidu ubrzanja. Vozite pažljivo i pratite promet ispred sebe kako bi predvidjeli neočekivano.
- Uvijek budite svjesni podešene brzine i razmaka između vozila.
- Brzina vozila se može smanjiti na uzbrdici i povećati na nizbrdici.

- Ako vučete prikolicu, preporučuje se isključivanje SCC sustava zbog sigurnosnih razloga.
- Ako je Vaše vozilo vučeno, isključite SCC sustav.
- SCC sustav možda neće normalno raditi, ako je izložen snažnim elektromagnetskim valovima.
- SCC sustav možda neće prepoznati prepreku ispred sebe i odvesti vas u sudar. Uvijek gledajte pred sebe i pazite na neočekivane situacije koje se mogu dogoditi.
- Vozila koja se ubacuju i Vaš prometni trak mogu izazvati neočekivanu reakciju sustava koji će reagirati na vozilo u prometnom traku do Vašeg. Uvijek gledajte pred sebe i pazite na neočekivane situacije koje se mogu dogoditi.
- Budite uvijek svjesni okruženja i vozite sigurno, čak i ako se ne pojavljuje vizualna ili zvučna poruka upozorenja.
- Ako se prikazuje poruka upozorenja ili emitira zvučna poruka upozorenja nekog drugog sustava, možda neće biti emitirana niti jedna poruka upozorenja SCC sustava.
- Ako je okruženje vrlo bučno, možda nećete čuti poruku upozorenja sustava.
- Proizvođač vozila ne preuzima odgovornost za bilo kakvo kršenje prometnih propisa ili nezgode koje je prouzročio vozač.
- Uvijek podesite brzinu sustava u skladu sa zakonskim ograničenjima koja su na snazi.
- Razmak koji održava sustav, ubrzavanje i brzina odziva sustava mogu se promijeniti, ako se način vožnje vozača promijeni.



OPREZ

- Vozilo mora biti dovoljno voženo da bi usvojilo način vožnje od strane vozača poput udaljenosti u vožnji, ubrzavanja i brzine odziva.
- Based on Driving Style sustav ne prepoznaje promjenu vozača kad određuje stil vožnje.
- Ako vozite u posebnim uvjetima poput kiše, snijega, magle ili strmih nagiba, vozilo možda neće moći raditi na temelju stila vožnje.



Obavijest

- SCC sustav možda neće raditi u prvih 15 sekundi nakon starta vozila ili inicijalizacije prednje kamere ili prednjeg radara.
- Kad kočnicama upravlja SCC sustav može se začuti zvuk.
- Based on Driving Style sustav možda neće prepoznati stil vožnje ili uvjete vožnje koji utječu na sigurnost vožnje.
- Based on Driving Style sustav ne upravlja ničim osim održavanja razmaka među vozilima, ubrzavanja i brzine odziva.

Ograničenja i neispravnosti Smart Cruise Control sustava

Kvar sustava

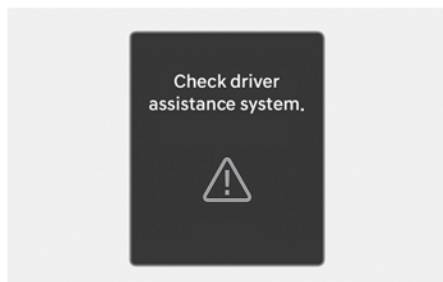

Ako Smart Cruise Control sustav smart tempomata ne radi kako bi trebao, na zaslonu će se pojaviti poruka upozorenja 'Check driver assistance system' praćeno (⚠) indikatorom upozorenja na instrument ploči. Preporučujemo da sustav pregleda ovlašteni HYUNDAI trgovac.

Smart Cruise Control sustav onemogućen

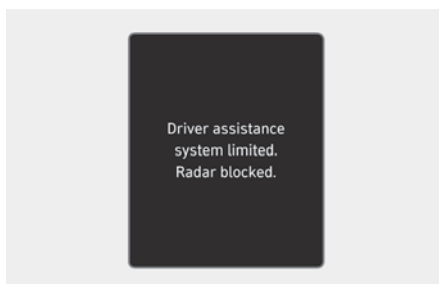

Kad je poklopac senzora zaprljan ili prekriven stranom stvari poput pojava će se određeni vremenski period poruka upozorenja 'Driver Assistance system limited. Radar blocked'. Ako se to dogodi, sustav neće funkcionirati kako bi trebao. Ovo nije znak neispravnosti Smart Cruise Control sustava.

Da bi Smart Cruise Control sustav opet profunkcionirao očistite poklopac senzora mekom krpom.

UPOZORENJE

Čak i ako nema poruke upozorenja, Smart Cruise Control sustav možda neće raditi ispravno.

OPREZ

Smart Cruise Control sustav možda neće raditi ispravno na praznom prostoru (ravnica na kojoj nema ničeg) gdje nema ničeg za prepoznavanje nakon startanja motora.

Ograničenja sustava

Smart Cruise Control sustav smart temperomata možda neće raditi normalno, ili će raditi neočekivano u ovim situacijama:

- Radar ili leća kamere su zaprljani stranim tvarima.
- Kamera je izložena visokoj ili niskoj temperaturi.
- Leća kamere ne može dobro raditi zato što su stakla na vozilu prljava ili naknadno tretirana (zatamnjena s pomoću folije i sl.), staklo je napuklo ili je na njemu strana tvar (naljepnica, kukac i sl.)
- Vлага nije uklonjena s vjetrobrana ili je on zaleđen.
- Tekućina za pranje stakla se kontinuirano nanosi ili rade brisači.
- Izuzetno jako kiši ili sniježi.
- Ulična rasvjeta ili svjetlo vozila koje dolazi u susret se reflektira od mokrog kolnika ili lokvi na njemu.
- Na prednjoj se konzoli nalazi neki predmet.
- Drugo vozilo vuče vaše.
- Razina svjetla oko vozila je izuzetno visoka.
- Okoliš je jako taman poput tunela i sl.
- Razina vanjskog svjetla se je naglo promijenila, primjerice na ulasku u ili izlasku iz tunela.
- Razina osvjetljenja je preniska za rad kamere (primjerice vožnja kroz tunel s isključenim svjetlima ili svjetla nisu dovoljno svijetla).
- Vozite kroz dim, paru ili sjenu.
- Detektiran je samo dio vozila.
- Vozilo ispred je specijalno, poput teško natovarenog tegljača ili prikolice.
- Vozilo ispred nema uključena stražnja svjetla, nema stražnja svjetla, ima asimetrična stražnja svjetla ili stražnja svjetla bacaju snop pod kutem.
- Razina svjetla je niska, a vozilo ispred nema uključena svjetla ili ona ne rade dobro.
- Stražnji kraj vozila ispred je malen, ili vozilo ne izgleda normalno, jako je nagnuto u jednu stranu, prevrnuo ili je samo jedna strana vozila vidljiva.
- Razmak od tla vozila ispred je vrlo nizak ili visok.
- Odbojnik je u području radara udaren, oštećen, deformiran ili je radar izbačen iz ležišta.
- Temperatura oko radara je vrlo visoka ili iznimno niska.
- Vozite kroz tunel ili preko čeličnog mosta.
- Vozite po velikom području na kojem nema ničega ili je predmeta koji se ističu vrlo malo (npr. pustinja, čistina i sl.)
- Vozite uz materijal koji se jako dobro reflektira na radaru poput čelične ograde uz cestu, vozila i sl.
- Vozilo ispred je kasno uočeno.
- Vozilo ispred je odjednom blokirano nekom preprekom.
- Vozilo ispred vozi nepravilno i uz mnogobrojne promjene smjera i brzine.
- Vozilo ispred se kreće jako sporo ili jako brzo.
- Vozilo ispred je deformirano (nepravilnog oblika).
- Vozilo ispred skreće u suprotnom smjeru kako bi izbjeglo sudar.
- Ispred vas se nalazi vozilo, a vi se prestrojavate u drugi prometni trak sporo.
- Vozilo ispred je prekriveno snijegom.
- Vi napuštate ili se vraćate u prometni trak.
- Vozilo je nestabilno u vožnji.

- Vozite u kružnom toku i vozilo ispred nije detektirano.
- Kontinuirano vozite u krug.
- Vozite po neravnoj cesti s velikim promjenama nagiba i uspona.
- Vozite na parkiralištu.
- Vozilo se koristi unutar zgrade poput podzemne garaže.
- Vozilo prolazi kroz gradilište, vozi po makadamu ili iznad metalne podloge poput pruge ili prolazi kroz naplatne kućice i sl.
- Vožnja u zavoju ili po nagnutoj cesti.
- Vozite uz cestu gdje su posađena drveća ili stupovi rasvjete.
- Loši uvjeti na cesti su izazvali vrlo velike vibracije vozila.
- Senzor iznenada ima veliku promjenu u prepoznavanju (primjerice prelazak preko prijevoja).
- Vaše je vozilo iznimno visoko ili nisko zbog pretovara ili nenormalnog tlaka u gumama.
- Vožnja po cestu čije je rubove prerasla trava ili drveće.
- Postoje jake elektromagnetske smetnje poput vožnje u području sa snažnim radio valovima ili električnim smetnjama.

• Vožnja u zavoju

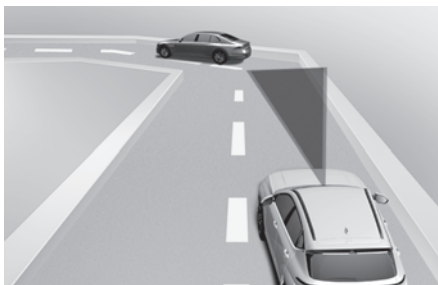

Smart Cruise Control sustav možda neće prepoznati vozilo ispred koje se nalazi u istom prometnom traku i potom ubrzati vaše vozilo može ubrzati do podešene brzine. Također, brzina vozila može se naglo smanjiti kad se ispred iznenada uoči vozilo.

Podesite brzinu prikladnu za zavoje i koristite pedale gasa i kočnice po potrebi.



Brzina vozila može se smanjiti zbog vozila u susjednom prometnom traku.

Koristite pedalu gasa i podesite prikladnu brzinu.

Provjerite uvjete na cesti i uvjerite se dopuštaju li sigurno korištenje SCC sustava.

- Vožnja po nagibima



Efikasnost Smart Cruise Control sustava kopni na nagibima te možda neće moći prepoznati vozilo ispred u istom prometnom traku i potom može ubrzati vaše vozilo do podešene brzine. Također, brzina vozila može se naglo smanjiti kad se ispred iznenada uočí vozilo.

Podesite brzinu prikladnu za nagibe i koristite pedale gasa i kočnice po potrebi.

- Promjena prometnog traka



[A] : Vaše vozilo

[B] : Vozilo u prestrojavanju

Kad vozilo koje vozi u prometnom traku do vas skrene u vaš prometni trak, možda neće biti 'zapaženo' od Smart Cruise Control sustava dok ne uđe u područje prepoznavanja. Posebno ako se vozilo do vas naglo prestroji ispred vas veća je vjerojatnost da ga Smart Cruise Control sustav neće prepoznati. Uvijek pažljivo vozite i, ako je potrebno, pritisnite pedalu kočnice kako biste održali potreban razmak ili skrenite u stranu kao biste izbjegli sudar.

• Situacije otežanog prepoznavanja vozila

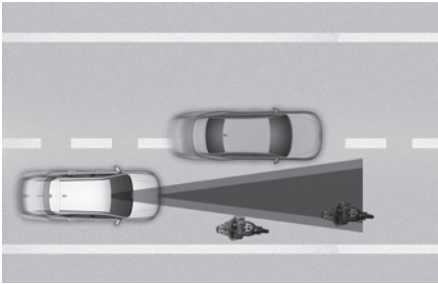

Neka vozila, pješake ili životinje u vašem prometnom traku sustav možda neće prepoznati:

- Vozilo nagnuto na jednu stranu ili nesimetrično vozilo.
- Vozila koja se sporo kreću ili naglo koče.

- Vozila kojima je prednji kraj odignut zato što su jako natovarena straga.
 - Vozila s povećanim odmakom od tla ili teretom koji strši iznad stražnjeg kraja.
 - Vozila koja se nalaze unutar 2 m udaljenosti od vašeg vozila.
 - Vozila koja dolaze u susret.
 - Vozila koja stoje
 - Vozila sa smanjenim profilom straga kao nenatovarene prikolice.
 - Vozilo ispred je usko (motorkotač ili bicikl).
 - Posebna vozila
 - Životinje i pješake
- Koristite pedale kočnice ili gasa prema potrebi.

Vozilo ispred sustav neće prepoznati, ako se dogodi nešto od sljedećeg:

- Upravljač se koristi (okreće).
- Vozilo vozi uskom prometnicom ili po zavojima.

- Vaše vozilo može ubrzati kad vozilo ispred iščezne u daljini ili skrene u stranu.
Koristite pedale kočnice ili gasa prema potrebi.

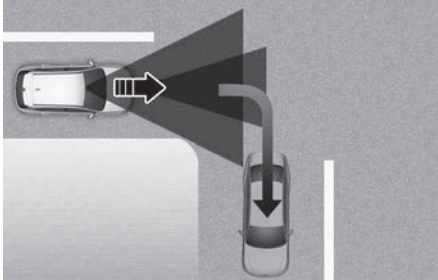

- Iako vozilo koje vozi u prometnom traku do vas skrene u vaš prometni trak, možda neće biti 'zapaženo' od SCC sustava dok ne uđe u područje prepoznavanja. Posebno ako se vozilo do vas naglo prestroji ispred vas veća je vjerojatnost da ga SCC sustav neće prepoznati. Uvijek pažljivo vozite.
Koristite pedale kočnice ili gasa prema potrebi.

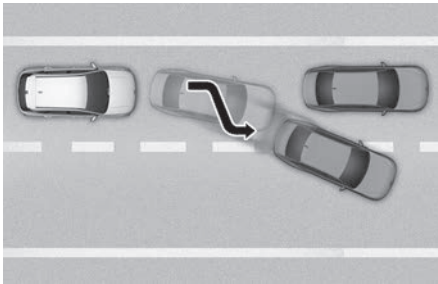

- Uvijek pazite na pješake dok vaše vozilo pokušava održati zadani razmak u odnosu na vozilo ispred.

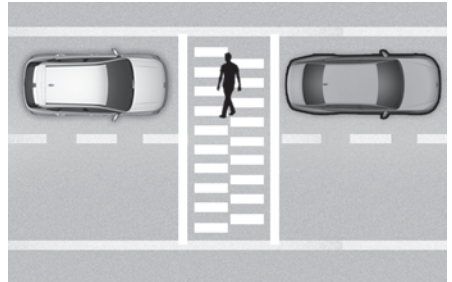

NAVIGIRANI SMART TEMPOMAT (NAVIGATION-BASED SMART CRUISE CONTROL, NSCC) Ako je u opremi

Sustav navigiranog smart tempomata (NSCC) će pomoći u automatskoj prilagodbi brzine vozila dok je ono na autocesti (ili brzom cestu) korištenjem informacija iz navigacijskog sustava dok je SCC sustav aktivan.

i Obavijest

- Sustav navigiranog smart tempomata (NSCC) je dostupan samo na nekim autocestama koje imaju nadzirane ulaze. Nadzirani ulazi znače da se na autocestu ulazi na kontrolirani način koji omogućuje neprekidan protok prometa visokim brzinama. Na takvim su autocestama dopušteni samo osobni automobili i motocikli.
- Sustav navigiranog smart tempomata (NSCC) radi na glavnim dijelovima autoceste (ili brze ceste), ne na križanjima, petljama i pristupnim prometnicama.
- Dodatne autoceste mogu biti uključene u taj sustav u nekom od sljedećih nadogradnji navigacijskih uređaja.

Zona automatskog usporenja zbog zavoja na autocesti

Ako je brzina vozila visoka, funkcija automatskog usporenja zbog zavoja na autocesti će privremeno usporiti vozilo ili ograničiti ubrzanje kako bi vožnju učinila sigurnijom dok prolazi kroz zavoj koji je pohranjen u navigacijskoj karti.

Postavke sustava navigiranog smart tempomata

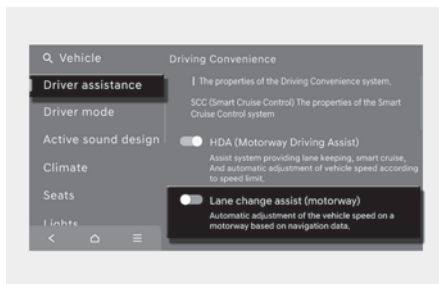

S uključenim motorom odaberite '**SETUP > Vehicle > Driver assistance > Driving Convenience > Lane change assist (motorway)**' u korisničkim postavkama za uključivanje sustava navigiranog smart tempomata (NSCC) ili isključivanje sustava.

i Obavijest

Ako postoji problem, tj. neispravnost u sustavu navigiranog smart tempomata (NSCC), sustav ne može biti podešen u meniju korisničkih postavki.

Rad sustava navigiranog smart tempomata

Uvjeti za rad

Sustav navigiranog smart tempomata (NSCC) je spreman za rad ako su ispunjeni ovi preduvjeti:

- Odaberite **HDA (Motorway Driving Assist)** u postavkama infotainment sustava.
- SCC sustav smart tempomata radi.
- Vozite po autocesti ili brznoj cesti.

i Obavijest

Za više detalja o korištenju SCC sustava smart tempomata pogledajte istoimene odjeljak ovog poglavlja korisničkog priručnika.

Prikaz i kontrola sustava navigiranog smart tempomata

Kad je sustav navigiranog smart tempomata (NSCC) u radu, on se prikazuje na zaslonu na ovaj način:

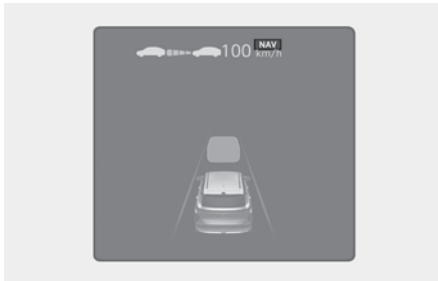

Sustav navigiranog smart tempomata u pripravnosti

Ako su preduvjeti za rad ispunjeni, zeleni **NAV** indikator je uključen.

Sustav navigiranog smart tempomata u radu

Dok sustav nadzire brzinu, zeleni **NAV** indikator trepće.

Sustav navigiranog smart tempomata je prekinuo s radom ili je isključen od strane vozača

Ako sustav navigiranog smart tempomata (NSCC) ne može upravljati vozilom, primjerice kad je Smart Cruise Control sustav privremeno prestao s radom ili navigacijski sustav traži rutu, sivi **NAV** indikator se pali.

Kad vozač pritisne pedalu gasa, bijeli **NAV** indikator trepće.



UPOZORENJE



'Drive carefully' poruka upozorenja se prikazuje u ovim slučajevima:

- Sustav navigiranog smart tempomata (NSCC) ne može usporiti vozilo na sigurnu brzinu.



Obavijest

Slike, prikazi i boje mogu se prikazati drugačije od ilustracija u priručniku u ovisnosti o odabranoj temi instrument ploče.

Funkcija automatskog usporenja zbog zavoja na autocesti

- U ovisnosti i zavoju koji slijedi na autocesti (ili brzini cesti), vozilo će usporiti i nakon prolaska zavoja će ubrzati na podešenu brzinu SCC smart tempomat sustava.
- Vrijeme usporenja vozila može se razlikovati ovisno o brzini kretanja i nagibu i polumjeru zavoja koji slijedi. Što je viša brzina kretanja, usporenje će ranije započeti.

Ograničenja sustava navigiranog smart tempomata

Sustav navigiranog smart tempomata (NSCC) možda u ovim uvjetima neće raditi normalno:

- Navigacijski sustav nije ispravan.
- Informacije o mapama nisu dohvaćene zbog nenormalnog rada infotainment sustava.
- Podaci o prometnicama i ograničenjima brzine nisu ažurirani.
- Informacije u sustavu i stvarno stanje se razlikuju zbog greške u realnom vremenu ili neprecizne karte.
- Navigacija traži rutu do odredišta za vrijeme vožnje.

- GPS signal je blokiran u područjima poput tunela.
- Navigacija se ažurira za vrijeme vožnje.
- Informacije o kartama se ne prenose, jer infotainment sustav ne radi kako bi trebao.
- Cesta se dijeli u dvije zasebne ili više njih i onda se opet spajaju u jednu.
- Vozač je skrenuo s rute koja je podešena u navigaciji.
- Put do odredišta je promijenjen ili poništen resetom navigacije.
- Vozilo je ušlo na odmorište ili benzinsku pumpu.
- Ograničenje brzine nekih dijelova se mijenja u skladu s prometnom situacijom.
- Android Auto ili Car Play rade.
- Navigacija ne može otkriti trenutni položaj vozila (npr. podignuta cesta na petlji prolazi preko druge prometnice ili uz ovu postoji druga cesta koja ide paralelno).
- Navigacija se restarta za vrijeme vožnje.
- Cesta po kojoj vozite je u izgradnji.
- Vozite po cesti koja je nadzirana.
- Vozite po cesti koja ima oštre zavoje.
- Vozite po cesti s mnogobrojnim križanjima, odvojcima, kružnim tokovima i sl.
- Loši su vremenski uvjeti poput jake kiše, snijega, magle i sl.

- Vožnja po zavojima

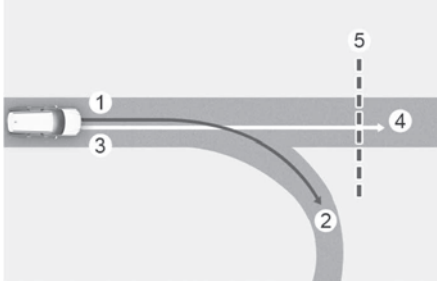

[1] : Zadana ruta, [2] : Grananje, [3] : Ruta po kojoj vozite, [4] : Glavna cesta, [5] : Zavojiti dio ceste

- Kad postoji razlika između programirane rute (grananje, 2) i rute po kojoj većina prolazi (4) funkcija automatskog usporenja zbog zavoja na autocesti možda neće raditi dok se ruta po kojoj vozite ne prepozna kao glavna cesta.

- Kad je programirana ruta prepoznata kao glavna cesta ostankom na njoj, umjesto na programiranoj ruti u navigaciji, funkcija automatskog usporenja zbog zavoja na autocesti će raditi. U ovisnosti o udaljenosti od zavoja i trenutnoj brzini vozila, usporenje vozila možda neće biti dovoljno, ili će biti naglo.

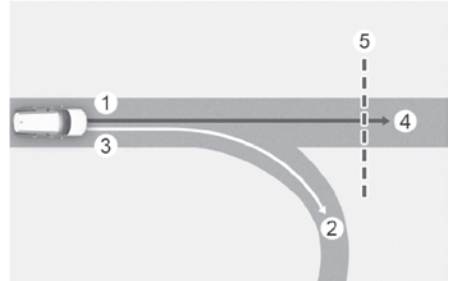

[1] : Zadana ruta, [2] : Grananje, [3] : Ruta po kojoj vozite, [4] : Glavna cesta, [5] : Zavojiti dio ceste

- Kad postoji razlika između programirane rute (glavna cesta, 4) i programirane rute (grananje, 2) funkcija automatskog usporenja zbog zavoja na autocesti će raditi na temelju informacije na glavnoj cesti.

- Kad sustav procijeni da silazite s rute ulaskom u petlju, križanje ili sl. funkcija automatskog usporenja zbog zavoja na autocesti neće raditi.

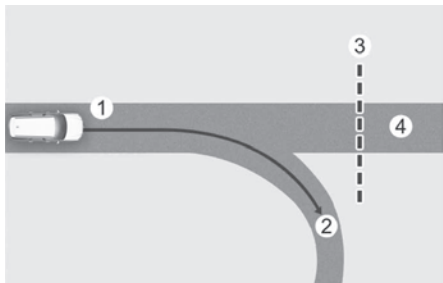

[1] : Zadana ruta, [2] : Grananje, [3] : Zavojiti dio ceste, [4] : Glavna cesta

- Ako u navigacijskom sustavu nema odredišta, funkcija automatskog usporenja zbog zavoja na autocesti će raditi na temelju informacije o zavoju na glavnoj cesti.
- Ako skrenete s glavne ceste, funkcija automatskog usporenja zbog zavoja na autocesti će možda privremeno raditi zbog informacije o zavoju na autocesti.



UPOZORENJE

- Sustav navigiranog smart tempomata (NSCC) nije zamjena za sigurnu i pažljivu vožnju, već samo dodatak udobnosti korištenja vozila. Uvijek vodite računa o uvjetima na cesti. Vozač je jedini i isključivo odgovoran za sigurnost i poštovanje prometnih propisa.
- Podaci o ograničenju brzine u navigacijskom sustavu mogu se razlikovati od stvarnih ograničenja brzine na cesti. Odgovornost je vozača da provjeri stvarno ograničenje brzine i poštuje ga.
- Sustav navigiranog smart tempomata (NSCC) će se automatski isključiti kad napustite autocestu (ili brzu cestu). Uvijek vodite računa o uvjetima na cesti.
- Sustav navigiranog smart tempomata (NSCC) možda neće raditi jer su na cesti druga vozila ispred Vas. Uvijek vodite računa o uvjetima na cesti.
- Kad vučete prikolicu ili drugo vozilo, preporučujemo da sustav navigiranog smart tempomata (NSCC) bude isključen zbog sigurnosnih razloga.
- Nakon prolaska kroz naplatne kućice i ulaska na autocestu, sustav navigiranog smart tempomata (NSCC) će raditi temeljeno na prvom prometnom traku. Ako prođete kroz neki od ostalih trakova, sustav možda neće raditi ispravno.

- Vozilo će ubrzati ako vozač pritisne pedalu gasa dok je sustav navigiranog smart tempomata (NSCC) aktivan i sustav neće usporiti vozilo.
- Ako vozač ubrza i pusti pedalu gasa dok je sustav navigiranog smart tempomata (NSCC) aktivan, vozilo možda neće dovoljno usporiti ili može naglo usporiti na sigurnu brzinu.
- Ako je zavoj prevelik ili preoštar, sustav navigiranog smart tempomata (NSCC) možda neće raditi.

i Obavijest

- Moguć je vremenski odmak između navođenja navigacije i kad kontrola sustava navigiranog smart tempomata (NSCC) počne i završi.
- Podaci o brzini na instrument ploči i navigaciji se mogu razlikovati.
- Čak i ako vozite uz pomoć SCC smart tempomata sporije od ograničenja brzine, ubrzavanje može biti ograničeno zbog zavoja koji slijede.
- Ako je sustav navigiranog smart tempomata (NSCC) aktivan za vrijeme napuštanja glavne ceste i ulaska na petlju, odvojak, odmorište i sl., sustav može raditi još neko vrijeme.
- Usporenje od strane sustava navigiranog smart tempomata (NSCC) može se činiti nedovoljnim zbog uvjeta na cesti poput neravne podloge, uskih traka i sl.

SUSTAV POMOĆI OSTANKA U TRAKU (LANE FOLLOWING ASSIST, LFA) +ako je u opremi

Sustav pomoći zadržavanja traka s pomoću kamere na vjetrobranu prepoznaje linije traka na cesti i pomaže vozaču u upravljanju kako bi zadržao vozilo između linija.

Senzor



[A] : Prednja kamera

Prednja kamera koristi se kao osjetilni senzor. Senzor se nalazi na vozilu kako prikazuje ilustracija.

! OPREZ

Za više detalja o pretpostavkama za rad prednje kamere proučite FCA odlomak u ovom poglavlju korisničkog priručnika.

Postavke Lane Following Assist sustava

Warning methods (načini upozorenja)

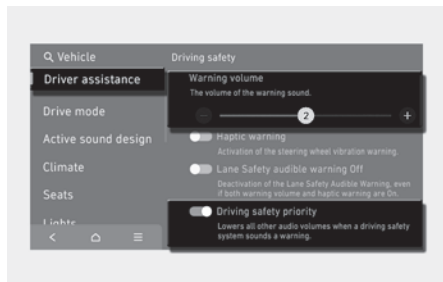

Kad je motor uključen, vozač može podešiti načine upozorenja.

- Glasnoća alarma sustava: **'SETUP > Vehicle > Driver assistance > Warning methods > Warning volume'**

No, čak i ako se odabere '0' (isključeno), sustav se neće posve utišati, nego će biti vrlo tih (tj. '1').

- Ako odaberete **'Driving Safety Priority'** (prioritet sigurnosti vožnje): **'Settings > Vehicle > Driver assistance > Warning methods > Driving safety priority'**, glasnoća audio sustava će se privremeno smanjiti kako bi upozorila vozača zvučnim upozorenjem u prilog sigurnije vožnje.

i Obavijest

- Ako promijenite glasnoću ili upozorenje podrhtavanjem, upozorenja ostalih sustava mogu se također promijeniti.
- Kad se vozilo iznova pokrene, postavke alarma (osjetljivost i glasnoća) ostaju kako su posljednji put podešene.
- Moguće je da, u ovisnosti o opremi vozila, menu postavki (Settings) ne postoji.

Rad Lane Following Assist sustava

Uključivanje / isključivanje sustava



S uključenim motorom kratko pritisnite Lane Driving Assist prekidač na upravljačkom obruču kako biste uključili sustav pomoći ostanka u traku (LFA). Sivi ili zeleni (+) indikator će se uključiti na instrument ploči.

Ponovni pritisak na isti prekidač isključuje sustav.

Sustav pomoći ostanka u traku (LFA)



Ako je vozilo ispred i/ili obje linije prometnog traka su zamijećene, a brzina vozila je niža od 200 km/h, zeleni (+) indikator se pali na instrument ploči i sustav će pomoći vozaču da smjesti vozilo u sredinu prometnog traka laganim korekcijama upravljača.

OPREZ

Ako sustav ne nadzire upravljač, bijeli (⊕) indikator će treptati i promijenit će boju u sivu.

Upozorenje: obruč se ne drži



Ako vozač makne ruke s upravljača dok je LFA aktiviran, sustav će upozoriti vozača nakon nekoliko sekundi porukom '**Place hands on the steering wheel**' (ili '**Keep hands on the steering wheel**') i kasnije i zvučnim upozorenjem.

Prvi stupanj upozorenja: Poruka upozorenja

Drugi stupanj upozorenja: Poruka upozorenja (crveni upravljački obruč) i zvučno upozorenje.



Ako vozač i nakon upozorenja da primi obruč objema rukama to ne učini, sustav će prestati utjecati na upravljački sustav i upozoriti vozača porukom '**Lane Following Assist deactivated**' da LFA sustav prestaje s radom.

UPOZORENJE

- Upravljač možda neće biti nadziran od strane sustava ako ga vozač drži iznimno čvrsto ili je zakrenut iznad nekog kuta zakreta.
- LFA sustav nije zamjena za sigurno i pažljivo upravljanje vozilom, već samo dodatak udobnosti. Vozač snosi isključivu odgovornost za upravljanje vozilom te mora biti svjestan svojeg okruženja u svakom trenutku.
- Poruka upozorenja može se prikazati sa zakašnjenjem, ovisno o uvjetima na cesti. Uvijek držite ruke na upravljaču za vrijeme vožnje.
- Ako upravljač držite vrlo lagano, poruka da uhvatite upravljač se može pojaviti, jer sustav možda neće detektirati taj lagan stisak.
- Ako na upravljački obruč ugradite dodatke, može se dogoditi da oni utječu na rad sustava i spriječe ga u ispravnoj funkciji ili u aktivaciji alarma.

i Obavijest

- Moguća je promjena postavki u korisničkim postavkama instrument ploče ili infotainment sustavu, ovisno o opciji koja je ugrađena u Vaše vozilo. Za više detalja pogledajte Korisničke postavke u poglavlju 4 ovog priručnika, ili Postavke vozila u zasebnom priručniku koji je isporučen s Infotainment sustavom.
- Kad su obje linije prometnog traka detektirane, njihov prikaz se mijenja iz sive u bijelu boju.

■ Trak neprepoznat



■ Trak prepoznat



- Slike, prikazi i boje mogu se prikazati drugačije od ilustracija u priručniku u ovisnosti o odabranoj temi instrument ploče.
- Ako linije traka nisu detektirane, upravljanje od strane Lane Following Assist sustava može biti ograničeno u ovisnosti je li ispred drugo vozilo ili u ovisnosti o uvjetima vožnje.
- Čak i kad Lane Following Assist sustav nadzire upravljač, vozač ga može zakretati.

- Kad Lane Following Assist sustav nadzire upravljač, on se može učiniti lakši ili teži za upravljanje nego kad ga sustav ne nadzire.

Ograničenja i kvar sustava

Kvar sustava

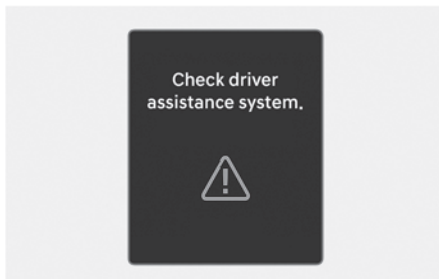

Ako sustav pomoći ostanka u traku (LFA) ne radi kako bi trebao, pojavit će se poruka '**Check Driver Assistance system**' na instrument ploči praćena glavnim svjetlom upozorenja (⚠).

Ako se to dogodi, preporučujemo da ovlašteni HYUNDAI trgovac pregleda vozilo.

Ograničenja Lane Following Assist sustava

Za više detalja o radu i ograničenjima sustava pogledajte odlomak o Lane Keeping Assist sustavu u ovom poglavlju korisničkog priručnika.

i Obavijest

Za više detalja o pretpostavkama za rad sustava pogledajte odlomak o Lane Keeping Assist sustavu u ovom poglavlju korisničkog priručnika.

POMOĆ NA AUTOCESTI (HIGHWAY DRIVING ASSIST, HDA) ⁺ako je u opremi

Osnovna funkcija

Pomoć na autocesti (HDA) je zamišljen kako bi pomogao za vrijeme vožnje po autocesti (ili brznoj cesti) u detekciji vozila, održavanju razmaka u odnosu na vozilo ispred, detekciji prometnih trakova, održavanju podešene brzine i u centriranju vozila u sredinu prometnog traka.

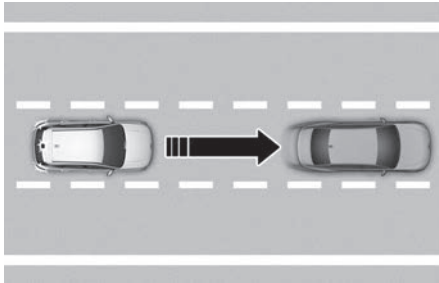

Highway Lane Change Assist (pomoć pri prestrojavanju na autocesti)

⁺ako je u opremi

Highway Lane Change Assist (pomoć pri prestrojavanju na autocesti) sustav pomaže pri prestrojavanju na autocesti u smjeru za koji je vozač uključio žmigavac, ako sustav procijeni da je prestrojavanje moguće.

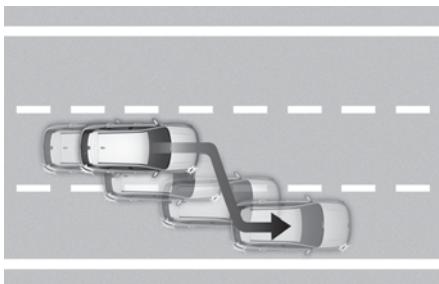

i Obavijest

- Sustav pomoći na autocesti (HDA) je dostupan samo na nekim autocestama koje imaju nadzirane ulaze.
- Nadzirani ulazi znače da se na autocesti ulazi na kontrolirani način koji omogućuje neprekidan protok prometa visokim brzinama. Na takvim su autocestama dopušteni samo osobni automobili i motocikli.
- Dodatne autoceste mogu biti uključene u taj sustav u nekom od sljedećih nadogradnji navigacijskih uređaja.

Senzor

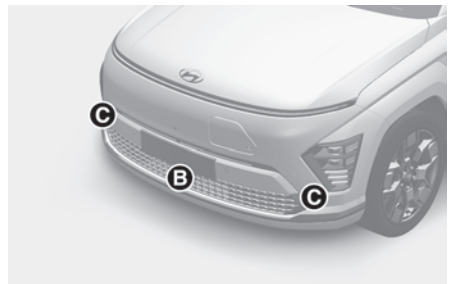

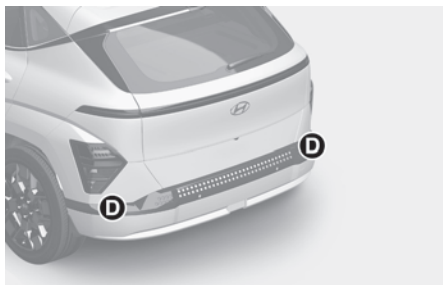

[A] : Prednja kamera

[B] : Prednji radar

[C] : Prednji kutni radar (ako je u opremi)

[D] : Stražnji kutni radar (ako je u opremi)

Kamere i radari se koriste kao osjetilni senzori u svrhu otkrivanja vozila ispred. Senzori se nalazi na vozilu kako prikazuje ilustracija.



OPREZ

Za više detalja o pretpostavkama za rad senzora proučite FCA odlomak u ovom poglavlju korisničkog priručnika.

Postavke HDA sustava

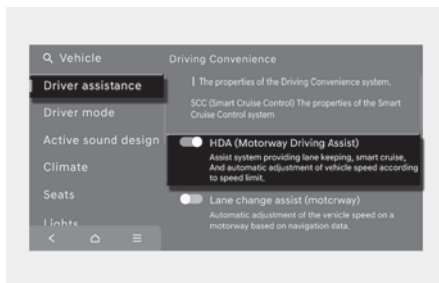

S uključenim motorom odaberite **'SETUP > Vehicle > Driver assistance > Driving Convenience > HDA (Motorway Driving Assist)'** u korisničkim postavkama kako biste uključili ili isključili svaku funkciju sustava pomoći na autocesti.

Osnovna funkcija

Ako je sustav pomoći na autocesti (HDA) odabran, on pomaže u detekciji vozila i prometnih trakova ispred te održavanja razmaka u odnosu na vozilo ispred, održavanju podešene brzine i centriranju vozila u sredinu prometnog traka.

Lane Change Assist (motorway) (pomoć pri preostrojanju na autocesti) ako je u opremi

Ako je sustav pomoći pri preostrojanju 'Highway Lane Change Assist' (ili 'Lane change assist (motorway)') odabran, on pomaže vozaču u preostrojanju.

i Obavijest

- Ako se odklika 'Highway Driving Assist', postavke za 'Lane Change Assist (motorway)' ne mogu se promijeniti.
- Ako postoji problem, tj. neispravnost u sustavu pomoći na autocesti (HDA), sustav ne može biti podešen u meniju korisničkih postavki. Preporučujemo da sustav pregleda ovlašteni HYUNDAI trgovac.
- Ako je motor ugašen pa iznova pokrenut, sustav zadržava posljednju aktivnu postavku.

! UPOZORENJE

Radi vlastite, ali i sigurnosti drugih, rukujte postavkama sustava samo kad je vozilo parkirano na sigurnom mjestu.

Warning methods (načini upozorenja)

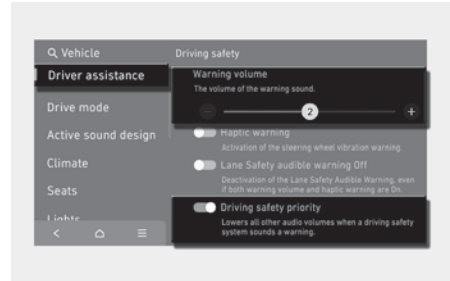

Kad je motor uključen, vozač može podešiti načine upozorenja.

- Glasnoća alarma sustava: '**SETUP > Vehicle > Driver assistance > Warning methods > Warning volume**'

No, čak i ako se odabere '0' (isključeno), sustav se neće posve utišati, nego će biti vrlo tih (tj. '1').

- Ako odaberete '**Driving Safety Priority**' (prioritet sigurnosti vožnje): '**Settings > Vehicle > Driver assistance > Warning methods > Driving safety priority**', glasnoća audio sustava će se privremeno smanjiti kako bi upozorila vozača zvučnim upozorenjem u prilog sigurnije vožnje.

i Obavijest

- Ako promijenite glasnoću ili upozorenje podrhtavanjem, upozorenja ostalih sustava mogu se također promijeniti.
- Kad se vozilo iznova pokrene, postavke alarma (osjetljivost i glasnoća) ostaju kako su posljednji put podešene.
- Moguće je da, u ovisnosti o opremi vozila, menu postavki (Settings) ne postoji.

Rad Highway Driving Assist sustava

Osnovna funkcija

Prikaz i kontrola sustava

Status rada sustava pomoći na autocesti (HDA) može se vidjeti u Driving Assist modu na instrument ploči. Pogledajte Prikaz modova na LCD zaslonu u poglavlju 4 ovog korisničkog priručnika.

Sustav pomoći na autocesti (HDA) se prikazuje sukladno donjim ilustracijama u ovisnosti od statusa sustava.

■ Sustav u radu



■ Sustav u pripravnosti

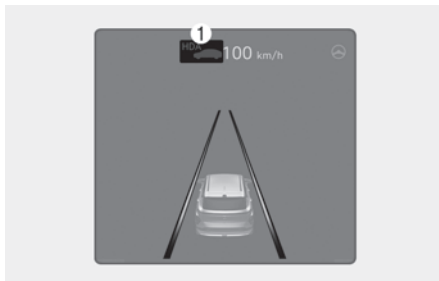

1. Indikator sustava pomoći na autocesti (HDA) prikazuje postoji li ispred vozilo i odabran sigurnosni razmak.
 - Indikator sustava pomoći na autocesti (HDA)
 - Zeleni HDA : Sustav je u radu
 - Sivi HDA : Sustav je u pripravnosti
 - Bijeli HDA trepće: Pedala gasa je pritisnuta
2. Prikaz podešene brzine
3. Indikator sustava pomoći ostanka u traku (LFA)
4. Prikazuje se ako je ispred vozilo i odabran sigurnosni razmak
5. Prikazuje se ako su linije traka opažene.

i Obavijest

- Za više informacija o zaslonu, provjerite odjeljke o SCC i LFA sustavima u ovom poglavlju korisničkog priručnika.
- Slike, prikazi i boje mogu se prikazati drugačije od ilustracija u priručniku u ovisnosti o odabranoj temi instrument ploče.

Rad Highway Driving Assist sustava

Sustav pomoći na autocesti (HDA) će raditi tijekom ulaska na ili vožnje po autocesti (ili brzjoj cesti) ako su zadovoljeni ovi preduvjeti:

- Pritisnut je Driving Assist prekidač te je uključen HDA sustav pomoći na autocesti
- Sustavi pomoći ostanka u traku (LFA) i smart tempomata (SCC) rade

Restart nakon zaustavljanja



Kad sustav pomoći na autocesti (HDA) radi, vaše će vozilo stati, ako se vozilo ispred zaustavi. Također, ako vozilo ispred krene unutar 30 sekundi od zaustavljanja, vaše će vozilo krenuti također. No, ako vozilo stoji određeni vremenski period i prošlo je 30 ili više sekundi, pojavit će se poruka **'Use switch or pedal to accelerate'**. Morate pritisnuti pedalu gasa ili gurnuti prekidač prema + ili - ili  da se vozilo pokrene.

Upozorenje: obruč se ne drži

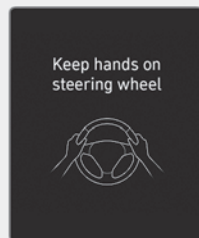

Ako vozač makne ruke s upravljača sustav će upozoriti vozača nakon nekoliko sekundi porukom **'Place hands on the steering wheel'** (ili **'Keep hands on the steering wheel'**) i kasnije i zvučnim upozorenjem.

Prvi stupanj upozorenja: Poruka upozorenja

Drugi stupanj upozorenja: Poruka upozorenja (crveni upravljački obruč) i zvučno upozorenje.

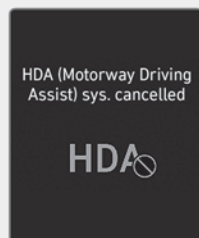

Ako vozač i nakon upozorenja da primi obruč objema rukama to ne učini, sustav će prestati utjecati na upravljački sustav i upozoriti vozača porukom **'Highway Driving Assist (HDA) canceled'** (ili **'HDA (Highway Driving Assist) canceled'** da sustav pomoći na autocesti (HDA) prestaje s radom.

Upozorenje: ograničenje brzine

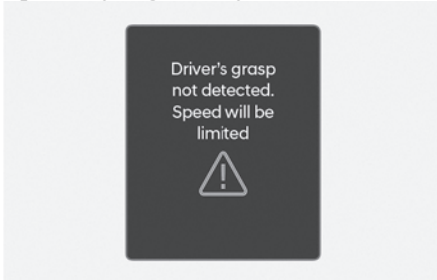

Ako je HDA sustav isključen zbog nedržanja upravljača, brzina vožnje će biti ograničena.

Dok je ograničenje brzine na snazi, na zaslону se prikazuje poruka 'Driver's grasp not detected. **Driving speed will be limited** (Upravljač se ne drži. Brzina je ograničena) praćena neprekidnim zvučnim upozorenjem.

Vožnja uz crtu traka (ako je u opremi)

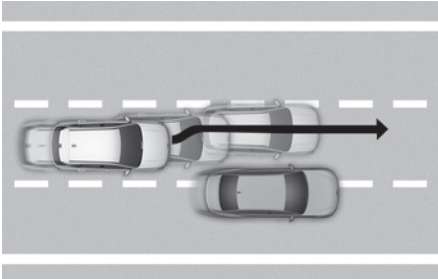



Ako se vozilo kreće brže od 60 km/h, vozila oko vas su u blizini, sustav će zakrenuti upravljač da vozilo 'odmakne' u drugu stranu i tako poveća sigurnost.

Ako su s obje strane vozila koja su blizu, sustav neće skrenuti vozilo iz sredine traka.

Pripravnost Highway Driving Assist sustava

Kad je sustav smart tempomata (SCC) privremeno prestao s radom dok je sustav pomoći na autocesti (HDA) bio u radu, sustav pomoći na autocesti (HDA) će prijeći u stanje pripravnosti. U tom će slučaju sustav pomoći ostanka u traku (LFA) nastaviti s normalnim radom.

i Obavijest

- Driving Speed Limit funkcija pomaže u održavanju brzine ispod 60 km/h. U tom trenutku vozilo usporava, jer se drugo vozilo nalazi ispred. Nakon što je vozilo usporilo, ne može automatski ubrzati.
- Driving Speed Limit funkcija će prestati s radom u ovim situacijama:
 - Kad vozač opet primi rukama upravljač
 - Kad vozač uključi LFA sustav pritiskom na Lane Driving Assist prekidač /
 - Kad je prekidač SCC sustava +, -  ili  pritisnut, ili je vozač pritisnuo pedalu kočnice ili gasa

Highway Lane Change Assist (pomoć pri preostrojanju na autocesti)

+ ako je u opremi

Prikaz i upravljanje

Status rada Highway Lane Change Assist (pomoć pri preostrojanju na autocesti) može se vidjeti u Driving Assist modu na instrument ploči. Pogledajte Prikaz moda na LCD zaslonu u poglavlju 4 ovog korisničkog priručnika.

Sustav Highway Lane Change Assist (pomoć pri preostrojanju na autocesti) se prikazuje sukladno donjim ilustracijama u ovisnosti od statusa sustava.

■ Prikaz operativnog statusa

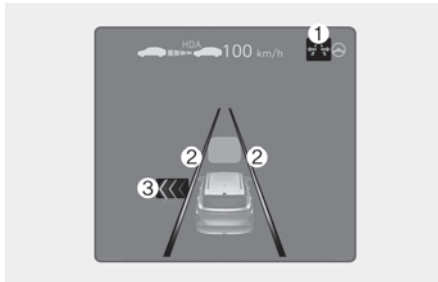

■ Pripravan za rad

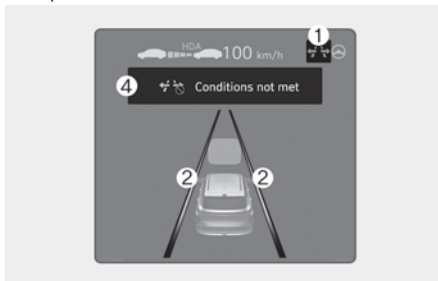

1. Highway Lane Change Assist indikator (↔↔)

- Zelen (↔↔) uključen: Spremno za rad
- Zelen (↔↔) trepće: U radu
- Siv (↔↔) uključen: Pripravnost
- Bijeli (↔↔) trepće: Isključeno tj. poništeno stanje (prikazuje se samo određeno vrijeme)

2. Crte traka

- Crta se prikazuje kad sustav počinje rad kao i Highway Lane Change Assist indikator (1). No, ako je funkcija u stanju pripravnosti, prikazuje je li crta traka opažena.

3. Zelena strelica i sjena

- Zelena se strelica prikazuje kad je prošlo određeno vrijeme nakon što je funkcija započela s radom i dok preostrojanje nije završeno.

4. Poruka

- Poruka se prikazuje kad sustav ne radi, iako je ručice žmigavaca korištena.
- Poruka se prikazuje ako se poništi rad sustava dok je aktivan.

Uključivanje Highway Lane Change Assist sustava

Highway Lane Change Assist sustav će se uključiti kad se ispune ovi uvjeti.

- Driving Assist button ili Lane Driving Assist prekidač se koristi za uključivanje HDA sustava.
- OK prekidač je pritisnut na upravljaču dok se na zaslonu prikazuje poruka **'Press OK button to enable Lane Change Assist'** o korištenju Highway Lane Change Assist sustava.

Highway Lane Change Assist sustav je spreman za rad

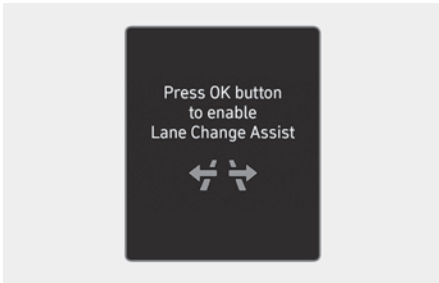

Highway Lane Change Assist sustav je uključen i spreman za aktivaciju kad su ovi uvjeti ispunjeni:

- HDA sustav radi
- LFA sustav radi
- Vozilo iza vašeg je opaženo više nego jednom nakon starta vozila
- Krećete se brže od 80 km/h
- Nema upozorenja o držanju ruku na upravljaču (hands-off)
- Svjetla upozorenja (4 žmigavca) su isključena

i Obavijest

- Dok je Lane Change Assist uključen (indikator uključen), LFA se neće isključiti čak i ako su žmigavac ili svjetla za nuždu uključeni.
- Highway Lane Change Assist sustav se isključuje za vrijeme vožnje u ovim uvjetima:
 - Samo jedna crta prometnog traka
 - Cesta ima križanje s pješačkim prelazom
 - Vozite po cesti bez ikakve strukture (nema središnje crte, ograde i sl).
 - Na cesti je pješak ili ciklist ispred vozila
- Ako je sustav spreman za rad, a brzina je niža od 55 km/h, sustav prelazi u stanje pripravnosti.
- Slike, boje i ilustracije se mogu razlikovati od stvarnog prikaza u ovisnosti o odabranoj temi prikaza instrument ploče.

! UPOZORENJE

- Ako se Highway Lane Change Assist sustav isključi za vrijeme rada, pomoć pri upravljanju privremeno prestaje. Uvijek budite oprezni tijekom vožnje.

Rad Highway Lane Change Assist sustava

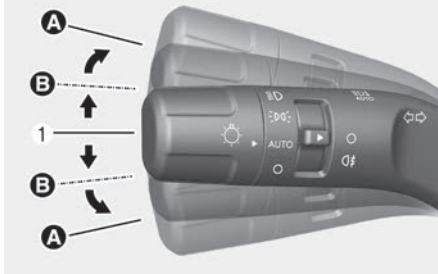

Highway Lane Change Assist sustav će raditi kad gurnete ručicu žmigavaca do položaja B (gore ili dolje) dok je funkcija u statusu pripravnosti (indikator je zelen) i ispunjeni su svi uvjeti:

- Vozač drži ruke na upravljaču
- Ne postoji rizik od sudara kod prestrojavanja
- Postoji jedna isprekidana crta u smjeru prestrojavanja
- Ne postoje upozorenja FCA i BSA sustava
- Vozilo prometuje sredinom prometnog traka (ne smije biti blizu ruba prometnog traka)
- Cesta po kojoj vozite ili cesta na koju ćete se prestrojiti je cesta na kojoj sustav može raditi

i Obavijest

- Highway Lane Change Assist sustav radi kad se ručica žmigavaca pomakne u položaj A. Ako se ručica pomakne u središnji položaj (1) prije nego kotač nagazi crtu traka, Highway Lane Change Assist sustav prestaje s radom. Ako se ručica pomakne u središnji položaj (1) nakon što kotač nagazi crtu traka, Highway Lane Change Assist sustav prestrojava vozilo i isključuje žmigavce nakon što je prestrojavanje gotovo.
- Ako je ručica žmigavaca u položaju B određeni vremenski period, pojavit će se zelena strelica. Čak i ako se nakon toga ručica pusti u svoj ishodišni položaj (1), pomoć pri prestrojavanju će raditi.
- Dok je prestrojavanje u tijeku, žmigavac će treptati čak i ako se ručica ne drži te će se ugasiti po uspješnom prestrojavanju.
- Highway Lane Change Assist sustav ne radi na ulascima ili izlascima s autoceste.

Pripravnost Highway Lane Change Assist sustava

Highway Lane Change Assist sustav će ući u stanje pripravnosti kad jedan od uvjeta nije ispunjen ili vozite po nekoj ovih prometnica:

- Cesta je na određenoj udaljenosti od naplatnih kućica na glavnoj (auto)cesti
- Cesta ispred prestaje bez križanja ili spajanja
- Cesta ima oštre zavoje
- Cesta s uskim trakama
- Cesta je u gradnji

Prekid Highway Lane Change Assist sustava

Sustav će prekinuti rad kad:

- Ako se ručica pomakne u središnji položaj (1) prije nego kotač nagazi crtu traka, Highway Lane Change Assist sustav prestaje s radom.
- Ručica žmigavaca bude pokrenuta u smjeru suprotnom od prestrojavanja
- Naglo se zakreće upravljač



UPOZORENJE

- Dok Highway Lane Change Assist sustav radi, prestat će s radom ako se dogodi nešto od sljedećeg:
 - HDA sustav je isključen
 - LFA ili SCC sustav su ugašeni ili privremeno isključeni
 - Poruka o potrebi da se primi upravljač (Hands-off) se prikazuje na zaslону
 - Ručica žmigavaca je pomaknuta u položaj A
 - Uključena su svjetla upozorenja (4 žmigavca)
 - Poruke upozorenja FCA ili BSA sustava su aktivne
 - Opažen je mogući sudar u traku do, iako nema upozorenja FCA ili BSA sustava
 - Ulazite na cestu u izgradnji
 - Trak u koji se trebate prestrojiti je nestao
 - Trak u koji se trebate prestrojiti nije opažen
 - Postoji problem sa žmigavcima

- Highway Lane Change Assist sustav se isključio za vrijeme vožnje (sustav je isključen u postavkama, ušli ste u jednosmjernu prometnicu, cesta ima križanje s pješačkim prelazom, vozite po cesti bez ikakve strukture (nema središnje crte, ograde i sl), na cesti je pješak ili ciklist ispred vozila)
 - Brzina kretanja je niža od 55 km/h
 - Dok je sustav uključen, deaktivirat će se u ovisnosti o uvjetima na cesti, vozilo može skrenuti u sredinu prometnog traka, ili upravljanje prekidačem može prestati. Uvijek obratite pozornost na cestu i prometne uvjete oko sebe.
 - Sustav normalno ne radi na cesti koja je puna pješaka ili ciklista, poput križanja ili pješačkog prelaza. Uvijek obratite pozornost na cestu i prometne uvjete oko sebe.
-

Ograničenja i kvar Highway Driving Assist sustava

Kvar Highway Driving Assist sustava

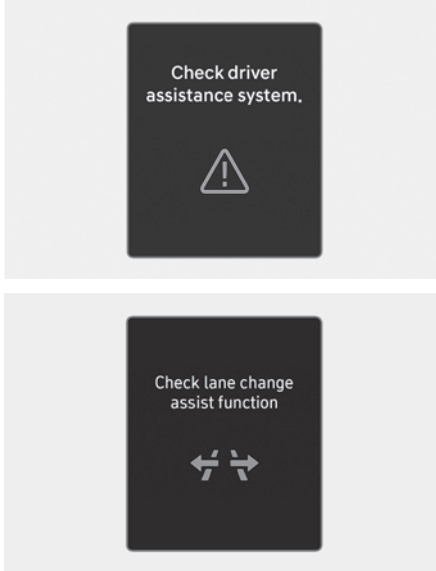

Kad sustav pomoći na autocesti (HDA) ili funkcija pomoći promjene traka na autocesti (Highway Lane Change) ne rade kako bi trebali, pojavit će se poruka upozorenja '**Check Highway Driving Assist (HDA) system**' (ili '**Check HDA (Motorway Driving Assist) system**') i (⚠) glavno svjetlo upozorenja će se pojaviti na instrument ploči. Preporučujemo da vozilo pregleda ovlašteni HYUNDAI trgovac.

UPOZORENJE

- Vozač snosi isključivu odgovornost za upravljanje vozilom te mora biti svjestan svojeg okruženja u svakom trenutku.
- Uvijek držite upravljač objema rukama za vrijeme vožnje.
- Sustav pomoći na autocesti (HDA) je dodatni sustav koji pomaže vozaču u upravljanju vozilom. To nije autonoman sustav za vožnju.

Uvijek pratite situaciju oko sebe i budite pripravnici na reakciju.

- Pratite promet oko sebe. Vozač je odgovoran za svako eventualno kršenje prometnih propisa. Proizvođač vozila ne snosi odgovornost za bilo kakvo kršenje prometnih propisa ili eventualne nesreće u kojima sudjeluje njegovo vozilo.
- Sustav pomoći na autocesti (HDA) možda neće moći prepoznati sve prometne situacije. Sustav zbog vlastitih ograničenja možda neće prepoznati moguće sudare. Prepreke poput vozila, motocikala, bicikala, predmeta i sl. na koje vozilo može naletjeti možda neće biti zamijećene.
- Sustav pomoći na autocesti (HDA) će se automatski isključiti u sljedećim situacijama:
 - Vožnja po cestama na kojima sustav ne radi, poput odmorišta, petlji, križanja i sl.
 - Navigacija ne radi ispravno kao u trenutku ažuriranja ili restarta.

- Sustav pomoći na autocesti (HDA) može se neočekivano uključiti ili isključiti u ovisnosti o uvjetima na cesti (informacije iz navigacije) i okruženju.
- Sustav pomoći ostanka u traku (LFA) može privremeno prestati s radom kad prednja kamera ne može zamijetiti linije prometnog traka ili vozač ne drži upravljački obruč.
- Ako je okruženje iznimno bučno, možda nećete čuti zvučno upozorenje sustava pomoći na autocesti (HDA).
- Ako se vozilo vozi visokom brzinom u zavoju iznad određene brzine, vozilo može napustiti prometni trak.
- Ako vučete prikolicu ili drugo vozilo, preporučujemo da isključite sustav pomoći na autocesti (HDA) iz sigurnosnih razloga.
- Ako upravljač držite vrlo lagano, poruka da uhvatite upravljač se može pojaviti, jer sustav možda neće detektirati taj lagan stisak.
- Radi vlastite sigurnosti, molimo da proučite korisnički priručnik prije korištenja sustava pomoći na autocesti (HDA).
- Sustav pomoći na autocesti (HDA) neće raditi nakon što je motor pokrenut ili tijekom inicijalizacije senzora ili navigacijskog uređaja.

Ograničenja Highway Driving Assist sustava

Sustav pomoći na autocesti (HDA) možda u ovim uvjetima neće raditi normalno ili neće raditi uopće:

- Podaci o prometnicama i ograničenjima brzine nisu ažurirani.
- Informacije u sustavu i stvarno stanje se razlikuju zbog greške u realnom vremenu ili neprecizne karte.
- Infotainment sustav je preopterećen raznim istovremenim funkcijama poput pretraga odredišta, reprodukcije video sadržaja, glasovnog prepoznavanja i sl.
- GPS signal je blokiran u područjima poput tunela.
- Vozač je skrenuo s rute koja je podešena u navigaciji.
- Vozilo je ušlo na odmorište ili benzinsku pumpu.
- Android Auto ili Car Play rade.
- Navigacija ne može otkriti trenutni položaj vozila (npr. podignuta cesta na petlji prolazi preko druge prometnice ili uz ovu postoji druga cesta koja ide paralelno).
- Prometnica je u izgradnji.
- Na prometnici ne postoje konstrukcije poput zaštitne ograde, srednjeg otoka i sl.
- Na prometnici je promjenjiv prometni trak u smjeru vožnje.

Obavijest

Za više informacija o ograničenjima prednje kamere, prednjeg radara i kutnih radara pogledajte odjeljak o Forward Collision-Avoidance Assist sustavu u ovom poglavlju korisničkog priručnika.

Kamera za pogled unazad (Rear View Monitor, RVM) † ako je u opremi

Kamera za pogled unazad prikazuje na zaslonu područje iza vozila tijekom parkiranja ili vožnje unazad.

Senzor



[A] : Širokokutna kamera za pogled unazad

Ilustracija pokazuje smještaj kamere za pogled unazad.

Postavke Rear View Monitor sustava

Warning methods

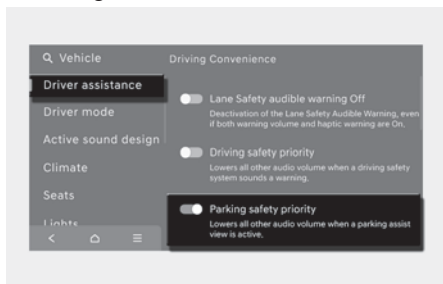

Kad je motor uključen, vozač može podesiti Parking safety priority sustava (prioritet sigurnosti parkiranja).

Idite: **'SETUP > Vehicle > Driver assistance > Warning methods > Parking safety priority'**

- Ako odaberete **'Parking safety priority'** (prioritet sigurnosti parkiranja), glasnoća audio sustava će se privremeno smanjiti kako bi upozorila vozača zvučnim upozorenjem u prilog sigurnije vožnje.

i Obavijest

- Ako promijenite glasnoću, upozorenja ostalih sustava mogu se također promijeniti.
- Kad se vozilo iznova pokrene, postavke alarma (osjetljivost i glasnoća) ostaju kako su posljednji put podešene.
- Moguće je da, u ovisnosti o opremi vozila, menu postavki (Settings) ne postoji.

Postavke kamere

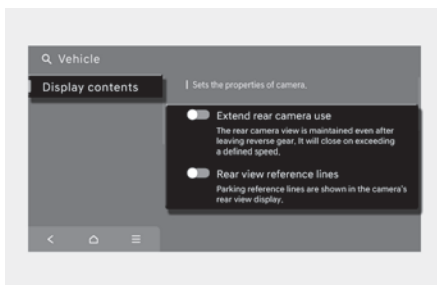

- Moguća je promjena sadržaja koji prikazuje kamera za pogled unazad (RVM) pritiskom na **(+)** ikonu na ekranu i odabirom **'Display Contents'** ili **'Display Settings'** ili odabirom **'Setup (Settings) > Vehicle > Driver assistance > Parking safety > Camera settings'** u korisničkim postavkama dok je vozilo uključeno.
- U meniju **Display Contents** možete promijeniti postavke za **'Extended Rear View Monitor'** i **'Rear View Parking Lines (Rear view reference lines)'**.

Extended Rear View Monitor (prošireni pogled unazad)

Prikazuje stražnji pogled s parkirnim pomoćnim linijama.

Rear View Parking Lines (stražnje referentne linije)

Ako se odabere 'Rear View Parking Lines (Rear view reference lines)', na zaslonu infotainment sustava, kao pomoć pri parkiranju, prikazati će se stražnje referentne linije.

i Obavijest

- Horizontalne vodeće linije prikazuju udaljenost od 0.5 m, 1 m i 2.3 m od vozila
- Horizontalne vodeće linijestražnjeg gornjeg pogleda prikazuju udaljenost od 0.3 m i 1.5 m od vozila.

Rad Rear View Monitor sustava

Parking/View prekidač

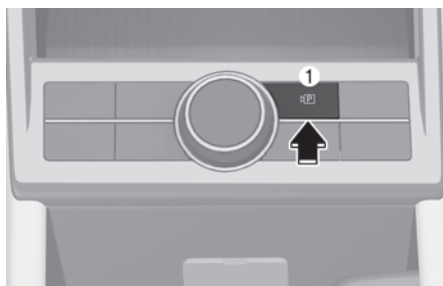

Pritisnite Parking/View prekidač (1) za uključivanje kamere za pogled unazad (RVM) dok je mjenjač u položaju P (Park), D (Drive) ili N (prazan hod) za uključivanje kamere za pogled unazad (RVM).

Pogled unazad



Preduvjeti za rad

- Prebacite ručicu mjenjača u položaj R (hod unazad). Slika će se pojaviti na zaslonu.
- Pritisnite Parking/View prekidač (1) dok je ručica mjenjača u položaju P (Park), N (prazan hod), D (drive), a brzina vozila je 10 km/h ili manje. Slika će se pojaviti na zaslonu.

Pritisnite (2), pogled unazad će se pojaviti na zaslonu.

Uvjeti isključenja sustava

- Prebacite ručicu mjenjača u P (Park). Pogled unazad će se ugasi.
- Pritisnite Parking/View prekidač (1) ili prekidač zaslona infotainment sustava (3).
- Ručica mjenjača je u položaju N (prazan hod) ili D (drive), a brzina vozila je 10 km/h ili više.
- Odabran je prekidač prethodnog menija < (4) u meniju pogleda unazad.

i Obavijest

Kad je mjenjač u položaju R (hod unazad), pogled unazad se ne gasi.

Stražnji pogled odozgo

Stražnji pogled odozgo se prikazuje na zaslonu i prikazuje udaljenost od stražnjeg kraja vozila do drugog vozila iza za vrijeme parkiranja.

Preduvjeti za rad

Mjenjač se nalazi u položaju P (Park), N (prazan hod) ili D (drive) i vozilo se kreće brzinom od 10 km/h ili sporije.

Isključivanje sustava

- Kad je brzina kretanja viša od 10 km/h, pogled unazad će se isključiti.
- Prebacite ručicu mjenjača u položaj P (Park), pogled unazad će se isključiti.
- Pritisnite Parking/View prekidač (1) i pogled unazad će se isključiti.

Pogled unazad za vrijeme vožnje

Vozač tijekom vožnje može uključiti pogled unazad u svrhu povećanja sigurnosti vožnje.

Preduvjeti za rad

- Pritisnite Parking/View prekidač (1) dok je ručica mjenjača u položaju N (prazan hod), P (Park) ili D (drive), a brzina vozila je 10 km/h ili više.

Isključivanje sustava

- Pritisnite opet Parking/View prekidač (1). Ako je zaslonu bila slika, sad će slika nestati.
- Pritisnite neki od prekidača na infotainment sustavu (3). Pogled unazad će se isključiti.
- Prebacite ručicu mjenjača u P (Park). Pogled unazad će se ugasiti.
- Odabran je prekidač prethodnog menija  (4) u meniju pogleda unazad.

Za vrijeme rada sustava

Ako je ručica mjenjača prebačena u položaj R (hod unazad), dok je pogled unazad u vožnji aktivan, na zaslonu će prikazati pomoć za parkiranje.

Obavijest

- Kad je mjenjač u položaju R (hod unazad), pogled unazad se ne gasi.
- Kad se uključi pogled unazad, uključuje se posljednje odabrani mod prikaza.
- Stražnje linije za pomoć pri parkiranju se prikazuju u pogledu unazad (ako se odabere **SETUP > Vehicle > Driver assistance > Parking safety > Camera settings > Display contents > Rear view reference lines** u postavkama infotainment sustava). No, stražnje linije se ne prikazuju za vrijeme vožnje.
- Stražnji pogled se, ako je uključen, ne gasi ni kad brzina vozila padne ispod 10 km/h.
- Kad je stražnji pogled uključen, stražnji pogled s vrha se isključuje.

Ograničenja i kvar Rear View Monitor sustava

Kvar sustava

Kad sustav pogleda unazad (RVM) ne radi kako bi trebao, ili slika titra, ili prikaz slike kamere nije normalan, preporučujemo da sustav pregleda ovlaštenu Hyundai trgovac.

Ograničenja Rear View Monitor sustava

UPOZORENJE

- Ovaj sustav je samo dodatna funkcija. Vozačeva je odgovornost uvijek provjeriti unutarnji i vanjske retrovizore i područje iza vozila prije i tijekom vožnje unazad jer postoji "slijepi kut" koji se ne može vidjeti kroz kameru.
- NIKAD se nemojte oslanjati samo na kameru i sliku koju vidite na zaslonu. Slika na zaslonu može se razlikovati od stvarne slike.
- Leća kamere treba uvijek biti čista. Kamera možda neće normalno raditi ako je njena leća prekrivena snijegom ili prljavštinom. Nemojte leću čistiti izravno visokotlačnim čistačem ili jakim kemijskim sredstvima. To ju može oštetiti. Takva oštećenja neće biti pokrivena jamstvom.

SUSTAV NADZORA OKO VOZILA (SURROUND VIEW MONITOR, SVM) ako je u opremi

Sustav nadzora oko vozila (SVM) će pomoći kod parkiranja s pomoću kamera koje su ugrađene u vozilo na način da prikazuje slike prostora koji okružuje vozilo na zaslonu infotainment sustava.

Senzor

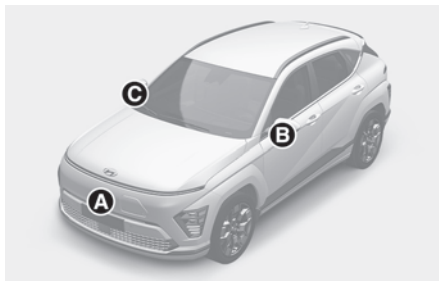

- [A] : Širokokutna prednja kamera
[B] , [C] : Širokokutne postranične kamere (ispod retrovizora)
[D] : Širokokutna kamera za pogled unazad

Ilustracija pokazuje smještaj kamera koje koristi sustav nadzora oko vozila (SVM).

Postavke Surround View Monitor sustava

Warning methods

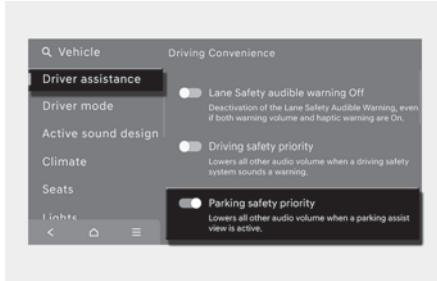

Kad je motor uključen, vozač može podesiti Parking Safety priority sustava (prioritet sigurnosti parkiranja).

Iдите: **'Setup(Settings) > Vehicle > Driver assistance > Warning methods > Parking safety priority'** ili **'Setup (Settings) > Sound > Driver assistance > Parking safety priority'**

- Ako odaberete **'Parking Safety priority'** (prioritet sigurnosti parkiranja), glasnoća audio sustava će se privremeno smanjiti kako bi upozorila vozača zvučnim upozorenjem u prilog sigurnije vožnje.

i Obavijest

- Ako promijenite osjetljivost, upozorenja ostalih sustava mogu se također promijeniti.
- Kad se vozilo iznova pokrene, postavke alarma (osjetljivost i glasnoća) ostaju kako su posljednji put podešene.
- Moguće je da, u ovisnosti o opremi vozila, menu postavki (Settings) ne postoji.

Postavke kamere

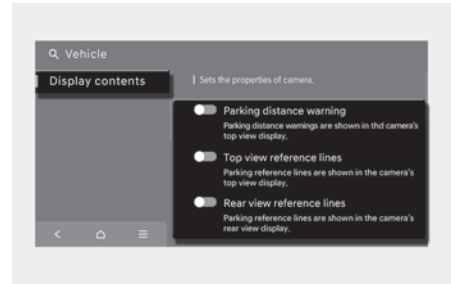

- Moguća je promjena sadržaja koji prikazuje sustav nadzora oko vozila (SVM) pritiskom na **(SVM)** ikonu na ekranu i odabirom **'Display Contents'** ili **'Display Settings'** ili odabirom **'Driver Assistance > Parking Safety > Camera Settings'** u korisničkim postavkama dok je motor uključen.
- U meniju **Display Contents** možete promijeniti postavke za **'Top View Parking Lines (Top view reference lines)'**, **'Rear View Parking Lines (Rear view reference lines)'** i **'Parking Distance Warning'**.

Pomoć pri parkiranju

Kad je odabrana Pomoć pri parkiranju, navođenje parkiranja se prikazuje na desnoj strani zaslona Pomoći pri parkiranju uz sustav nadzora oko vozila (SVM).

Pomoć pri parkiranju uz sustav nadzora oko vozila

Kad je odabrana Pomoć pri parkiranju uz sustav nadzora oko vozila ('**Top View Reference Lines**'), navođenje parkiranja se prikazuje na desnoj strani zaslona Pomoći pri parkiranju uz sustav nadzora oko vozila (SVM).

i Obavijest

Horizontalne vodeće linije uz sustav nadzora oko vozila prikazuju udaljenost otvaranja prtljažnika i udaljenosti od 2 m od vozila

Pomoć pri parkiranju uz stražnji pogled nadzora oko vozila

- Kad se odabere Pomoć pri parkiranju uz stražnji pogled nadzora oko vozila ('**Rear View Reference Lines**'), prikazuje se navođenje straga.

i Obavijest

Horizontalne linije sustava Pomoć pri parkiranju uz stražnji pogled nadzora oko vozila prikazuju udaljenosti od 0.5 m, 1 m i 2.3 m.

Automatsko uključenje sustava za nadzor oko vozila (SVM)

S uključenim motorom odaberite '**Driver Assistance → Parking Safety → Surround View Monitor Auto On**' u korisničkim postavkama.

Sistem se koristi na način kako je opisano u Rad sustava u ovom odjeljku.

Rad sustava za nadzor oko vozila (SVM)

Parking/View prekidač

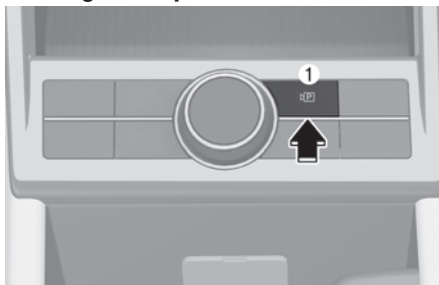

Pritisnite Parking/View prekidač (1) za sustava za nadzor oko vozila (SVM).
Ponovni pritisak na prekidač gasi sustav.

Prednji pogled

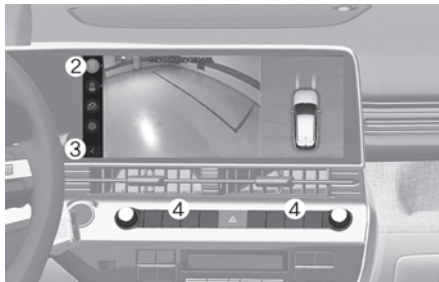

Prednji pogled se prikazuje na zaslonu kad je mjenjač u položaju N (prazni hod), D (drive) za pomoć pri parkiranju. Funkcija Prednji pogled nudi prednji, gornji, postranični i 3D pogled. Pogled se odabire pritiskom na (2) prekidač.

Preduvjeti za rad

- Kad se mjenjač prebaci u N (prazni hod) ili D (Drive) a brzina kretanja je niža od 10 km/h.
- Funkcija prednjeg pogleda će raditi kad su ovi preduvjeti zadovoljeni: za vrijeme prikaza zaslona infotainment sustava nakratko pritisnite Parking/View prekidač (1) dok je mjenjač u položaju D (drive) ili N (prazan hod) i brzina vozila je niža od 10 km/h.
- Automatsko uključenje sustava za nadzor oko vozila (SVM) će raditi kad su ovi preduvjeti zadovoljeni:
 - S uključenim motorom odaberite **'Driver Assistance → Parking Safety → Surround View Monitor Auto On'** u korisničkim postavkama. To će, u slučaju da se aktivira pomoć pri parkiranju (Parking Distance Warning) za vrijeme vožnje (mjenjač u položaju D) aktivirati funkciju prednjeg pogleda.

Obavijest

Kad se aktivira funkcija prednjeg pogleda, prikazuje se posljednje odabrani mod prikaza.

Uvjeti isključenja sustava

- Pritisnite opet Parking/View prekidač (1) ili jedan od prekidača infotainment sustava (3).
- Kad je brzina vozila viša od 10 km/h i mjenjač u položaju D (Drive), zaslon sustava za nadzor oko vozila (SVM) će se isključiti i zaslon će se vratiti u prijašnje infotainment stanje.
- Ako prebacite mjenjač iz položaja D (drive) ili N (prazan hod) u položaj P (Park) ili R (hod unazad).

Obavijest

Kad je brzina vozila viša od 10 km/h zaslon sustava za nadzor oko vozila (SVM) će se isključiti i zaslon će se vratiti u prijašnje infotainment stanje. No, i ako brzina vozila padne ispod 10 km/h iznova, zaslon sustava za nadzor oko vozila (SVM) neće se iznova uključiti.

Pogled unazad

Pogled unazad se prikazuje na zaslonu kad je mjenjač u položaju R (hod unazad) ili P (Park). Pogled unazad nudi opcije top view/rear view/side view i 3D view. Pogled se odabire pritiskom na (2) prekidač.

Preduvjeti za rad

- Prebacite ručicu mjenjača u položaj R (hod unazad). Slika će se pojaviti na zaslonu.
- Pritisnite Parking/View prekidač (1) dok je ručica mjenjača u položaju P (Park), D (drive) ili N (prazan hod) i brzina vozila je niža od 10 km/h.

Slika će se pojaviti na zaslonu. No, pogled unazad aktivira pritisak na prekidač (2).

Uvjeti isključenja sustava

- Pritisnite opet Parking/View prekidač (1) dok je ručica mjenjača u položaju P (Park).
- Prebacite ručicu mjenjača u položaj R (hod unazad).

Obavijest

Sustav se ne može isključiti pritiskom na (4) prekidač kad je ručica mjenjača u položaju R (hod unazad).

Pogled unaprijed za vrijeme vožnje

Vozač tijekom vožnje može uključiti pogled unaprijed u svrhu povećanja sigurnosti vožnje. Također, moguća je promjena moda prikaza pritiskom na prekidač (2) na infotainment sustavu.

Preduvjeti za rad sustava pogleda unaprijed za vrijeme vožnje

- Pritisnite Parking/View prekidač (1) dok je ručica mjenjača u položaju D (drive) ili N (prazan hod) i brzina vozila je viša od 10 km/h.

Uvjeti isključenja sustava pogleda unaprijed za vrijeme vožnje

- Pritisnite opet Parking/View prekidač (1) ili prekidač (3) sustava za nadzor oko vozila (SVM).
- Ako prebacite mjenjač u položaj P (Park) ili R (hod unazad), zaslon će se isključiti.
- View mode prekidač (2) je pritisnut, i brzina vozila je niža od 10 km/h.

***i* Obavijest**

- Kad je aktiviran prednji pogled za vrijeme vožnje, koristi se posljednji korišten mod prikaza.
- Prednji pogled za vrijeme vožnje se ne gasi čak ni ako je brzina vozila niža od 10 km/h nakon što je jednom uključen.
- Kad je aktiviran prednji pogled za vrijeme vožnje, prednji i bočni pogledi se deaktiviraju pri svim brzinama.

Pogled unazad za vrijeme vožnje

Vozač tijekom vožnje može uključiti pogled unazad u svrhu povećanja sigurnosti vožnje.

Preduvjeti za rad sustava pogleda unazad za vrijeme vožnje

- Pritisnite Change View prekidač (2) dok je ručica mjenjača u položaju D (drive) ili N (prazan hod) i brzina vozila je viša od 10 km/h.

Možete odabrati pogled unazad ili 3D pogled pritiskom na Change View prekidač (2).

Uvjeti isključenja sustava pogleda unazad za vrijeme vožnje

- Pritisnite opet Parking/View prekidač (1) ili prekidač (3) sustava za nadzor oko vozila (SVM).
- Ako prebacite mjenjač u položaj P (Park), zaslon će se isključiti.

***i* Obavijest**

- Kad je uključen pogled za vrijeme vožnje, on ostaje uključen bez obzira na brzinu vozila.
- Prikaz pomoćnih linija ne radi u stražnjem pogledu za vrijeme vožnje.
- Kad je uključen pogled za vrijeme vožnje i vozilo krene unazad, prikaz zaslona se mijenja u pogled unazad.
- Ako se pogled za vrijeme vožnje iznova uključi, prethodni mod prikaza će prikazati.

3D pogled

3D pogled prikazuje sliku oko vozila iz različitih kuteva.

Promjena kuteva gledanja je moguća dodirrom zaslona. Za povratak u inicijalni kut gledanja opet pritisnite 3D prekidač.

Uvjeti za rad 3D pogleda

3D pogled će se uključiti kad se odabere 3D pogled među (2) prekidačima uz ove preduvjete:

- Mjenjač se nalazi u položaju P (Park), N (prazni hod) ili D (Drive), a brzina vozila je niža od 10 km/h.
- Sustav nadzora oko vozila (SVM) je uključen dok je mjenjač u položaju R (hod unazad).

Uvjeti isključenja 3D pogleda

Kad se mjenjač nalazi u položaju P (Park), N (prazni hod) ili D (Drive), 3D pogled će se isključiti u ovim uvjetima:

- Mjenjač se nalazi u položaju P (Park).
- Pritisnut je Park/View (1) prekidač ili (3) prekidač na infotainment sustavu.
- Brzina vozila je viša od 10 km/h.

Kad se mjenjač nalazi u položaju R (hod unazad), 3D pogled će se isključiti u ovim uvjetima:

- Mjenjač se nalazi u položaju P (Park).



Obavijest

3D view ne prikazuje referentne, tj. vodeće linije.

Ograničenja i kvar sustava nadzora oko vozila (SVM)

Kvar sustava nadzora oko vozila (SVM)

Kad sustav za nadzor oko vozila (SVM) ne radi kako bi trebao, ili slika titra, ili prikaz slike kamere nije normalan, preporučujemo da sustav pregleda ovlašteni HYUNDAI trgovac.

Ograničenja sustava nadzora oko vozila (SVM)

- Ako je vozilo zaustavljeno dulji period u zimi ili je parkirano u garaži, ispušni plinovi mogu privremeno zamutiti sliku.
- Slika na zaslonu može se činiti ne-normalnom i ikona će se pojaviti u gornjem lijevom kutu zaslona u ovim okolnostima:
 - Poklopac prtljavnika je otvoren
 - Vrata vozača ili suvozača su otvorena
 - Vanjski je retrovizor preklopljen

UPOZORENJE

- Ovaj sustav je samo dodatna funkcija. Vozačeva je odgovornost uvijek provjeriti unutarnji i vanjske retrovizore i područje iza vozila prije i tijekom vožnje unazad jer postoji “slijepi kut” koji se ne može vidjeti kroz kameru.
- NIKAD se nemojte oslanjati samo na kameru i sliku koju vidite na zaslonu. Slika na zaslonu može se razlikovati od stvarne slike.
- Sustav za nadzor oko vozila (SVM) je osmišljen za korištenje na ravnoj podlozi. Stoga, ako se koristi na podlogama različitih visina (visoki rubnjaci, uspornici prometa i sl.) slika može biti izobličena.
- Leća kamere treba uvijek biti čista. Kamera možda neće normalno raditi ako je njena leća prekrivena snijegom ili prljavštinom. Nemojte leću čistiti izravno visokotlačnim čistačem ili jakim kemijskim sredstvima. To ju može oštetiti. Takva oštećenja neće biti pokrivena jamstvom.

Obavijest

Sustav za nadzor oko vozila (SVM) koristi kamere koje su ugrađene na vozilo da bi prikazao sliku na infotainment sustavu. Slika na zaslonu može se razlikovati od stvarne slike.

IZBJEGAVANJE SUDARA STRAGA (REAR CROSS-TRAFFIC COLLISION-AVOIDANCE ASSIST, RCCA)

 ako je u opremi

Sustav izbjegavanja sudara straga (RCCA) koristi senzore u stražnjem odbojniku za praćenje područja iza vozila te upozorava vozača na vozila koja se približavaju iz područja mrtvog kuta. Sustav nadzire poprečni promet iza vozila lijevo i desno od vozila.

Sustav kontinuirano prati područje iza vozila i upozorava vozača zvučnim signalom te pokazivačem koji se pokazuje na vanjskom dijelu retrovizora. Također, u slučaju potrebe sustav aktivira kočnice kako bi izbjegao sudar.

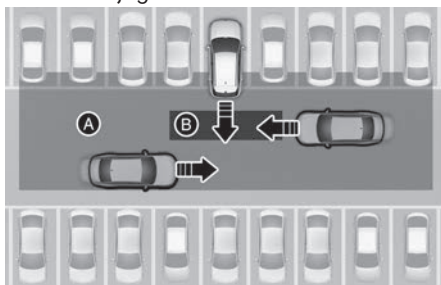

[A] : Osjetilni doseg Rear Cross-Traffic Collision Warning (RCCW) sustava.

[B] : Osjetilni doseg Rear Cross-Traffic Collision-Avoidance Assist (RCCA) sustava.

OPREZ

Područje detekcije ovisi o brzini kretanja vozila koje se približava.

Senzor



[A] : Kutni radar

Ilustracija prikazuje smještaj senzora na vozilu.

i Obavijest

Za više detalja o pretpostavkama za rad kutnog radara, pogledajte odjeljak o BCA sustavu u ovom poglavlju korisničkog sustava.

Postavke sustava

Rear Cross-Traffic Safety (Sigurnost poprečnog prometa straga)

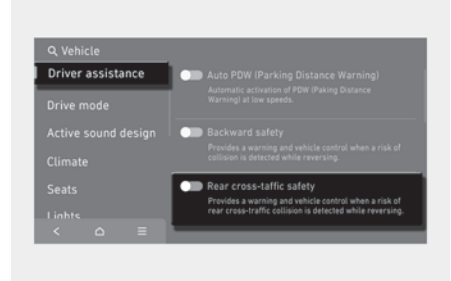

S uključenim motorom odaberite **'Driver Assistance → Parking Safety → Rear Cross - Traffic Safety'** u korisničkim postavkama kako biste uključili ili isključili Rear Cross-Traffic Safety sustav.

! UPOZORENJE

Nakon svakog pokretanja motora, Rear Cross-Traffic Safety sustav se automatski uključuje. No, ako se korisničkim postavkama odabere postavka **'Off'** nakon starta motora, sustav će se isključiti do ponovnog starta motora. Vozač tad mora biti posebno pažljiv i voditi računa o okolišu i sigurnosti ostalih.

Warning methods

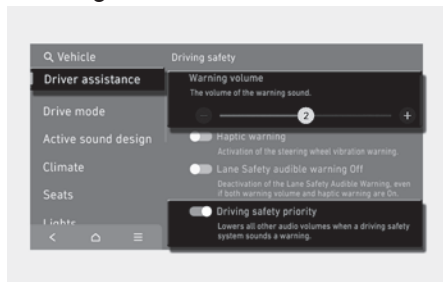

Kad je motor uključen, vozač može podešiti glasnoću alarma RCCA sustava.

Idite: **'Setup (Settings) > Vehicle > Driver assistance > Warning volume'**

S uključenim vozilom odaberite **'Setup (Settings) > Vehicle > Driver assistance > Haptic warning'** u postavkama kako biste uključili ili isključili upozorenje podrhtavanjem upravljača (ako je u opremi).

OPREZ

- Postavke osjetljivosti alarma i glasnoće alarma odnose se na sve funkcije Rear Collision - Avoidance Assist sustava.
- Kad se vozilo iznova pokrene, postavke alarma (osjetljivost i glasnoća) ostaju kako su posljednji put podešene.
- Moguće je da, u ovisnosti o opremi vozila, menu postavki (Settings) ne postoji.
- Ako se **Haptic Warning** (upozorenje podrhtavanjem upravljača) isključi dok je Warning volume (glasnoća upozorenja) u položaju 'Off' (isključeno), Warning volume će aktivirati na razini 'Medium' (srednje).
- Ako se **Warning volume** (glasnoća upozorenja) isključi (položaj 'Off'), Haptic Warning (upozorenje podrhtavanjem upravljača) će se uključiti.

Rad Rear Collision - Avoidance Assist sustava

Rear Cross-Traffic Safety sustav će upozoriti vozača da prijete sudar u ovisnosti o riziku: 'Collision Warning' (prijeti sudar), 'Emergency Braking' (kočenje u nuždi) i 'Stopping vehicle and ending brake control' (zaustavljanje vozila i kraj nadzora nad kočnicama).

Collision Warning (upozorenje na sudar)

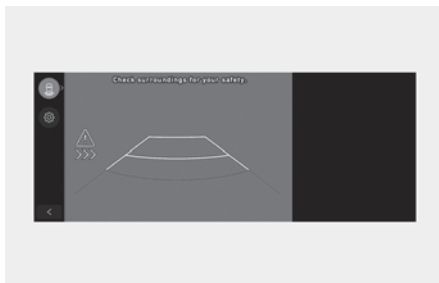

- Kako bi vozača upozorio na opasnost od sudara s vozilima koja se približavaju vozilu straga zdesna ili slijeva, poruka upozorenja se prikazuje kao treptanje vanjskog retrovizora praćena zvučnim upozorenjem i podrhtavanjem upravljača (ako je taj sustav u opremi). Ako je uključen prikaz iza vozila, upozorenje će se prikazati i na zaslonu infotainment sustava.

- Sustav će raditi kad su ispunjeni svi ovi preduvjeti:
 - Mjenjač je u R (hod unazad) položaju
 - Brzina vozila je niža od 8 km/h
 - Vozilo koje se približava je unutar radijusa od cca 25 m desno ili lijevo od Vašeg vozila
 - Brzina vozila koje se približava je viša od 5 km/h

i Obavijest

- Ako su gornji preduvjeti ispunjeni, sustav će oglasiti upozorenje bez razlike dolazi li vozilo zdesna ili slijeva čak i ako je brzina Vašeg vozila 0 km/h.
- Slike, prikazi i boje mogu se prikazati drugačije od ilustracija u priručniku u ovisnosti o odabranoj temi instrument ploče.

Emergency Braking (kočenje u nuždi)

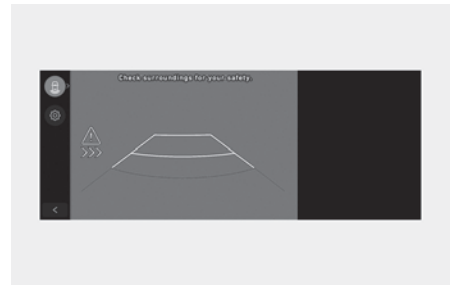

- Kako bi vozača upozorio na opasnost od sudara s vozilima koja se približavaju vozilu straga zdesna ili slijeva, poruka upozorenja se prikazuje kao treptanje vanjskog retrovizora praćena zvučnim upozorenjem i podrhtavanjem upravljača (ako je taj sustav u opremi). Ako je uključen prikaz iza vozila, upozorenje će se prikazati i na zaslonu infotainment sustava.
- Sustav će sam zakočiti kako bi spriječio sudar s vozilima koja se približavaju s lijeve ili desne strane.

- Sustav će raditi kad su ispunjeni svi ovi preduvjeti:
 - Mjenjač je u R (hod unazad) položaju
 - Brzina vozila je niža od 8 km/h
 - Vozilo koje se približava je unutar radijusa od cca 1,5 m desno ili lijevo od Vašeg vozila
 - Brzina vozila koje se približava je viša od 5 km/h
 - Kočenje u nuždi će se aktivirati kako bi se spriječio sudar s vozilom koje dolazi straga s desne ili lijeve strane.



UPOZORENJE

Nadzor nad kočnicama, tj. kočenje od strane sustava prestaje kad:

- Vozilo koje se približava napusti područje detekcije
- Vozilo prođe iza Vašeg vozila
- Vozilo koje se približava ne ide prema Vašem vozilu
- Vozilo koje se približava uspori
- Vozač pritisne pedalu kočnice dovoljnom snagom

Stopping vehicle and ending brake control (zaustavljanje vozila i prekid kočenja)

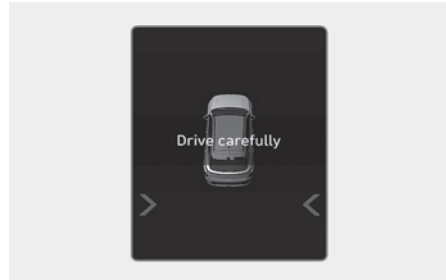

- Kad je vozilo zaustavljeno kočenjem od strane sustava, na LCD zaslonu će se pojaviti poruka upozorenja '**Drive carefully**' (vozite pažljivo).
- Radi vlastite sigurnosti, vozač bi trebao pritisnuti pedalu kočnice i provjeriti okolišnu situaciju.
- Nadzor nad kočnicama prestaje cca 2 sekunde nakon potpunog zaustavljanja vozila.
- Za vrijeme automatskog kočenja ono automatski prestaje ako vozač pritisne pedalu kočnice dovoljnom snagom.



UPOZORENJE

Vodite računa o ovim pretpostavkama kad koristite Rear Cross-Traffic Safety sustav:

- Radi vlastite, ali i sigurnosti ostalih, podešavajte rad Rear Collision-Avoidance Assist sustava samo kad je vozilo parkirano na sigurnom mjestu.
- Ako neki drugi sustav u vozilu upravo prikazuje ili emitira poruku upozorenja, poruke upozorenja Rear Collision-Avoidance Assist sustava možda neće biti prikazane/emitirane.

- Ako je u vozilu ili oko njega visoka razina buke, možda nećete čuti upozorenja Rear Collision- Avoidance Assist sustava.
- Rear Collision- Avoidance Assist sustav neće raditi u svim situacijama i ne može spriječiti sve sudare.
- Za vrijeme aktivacije sustava moguće je naglo kočenje. To može izazvati ozljede putnika ili oštećenje predmeta i vozila. Uvijek budite vezani, a svi predmeti osigurani od pomicanja.
- Rear Collision- Avoidance Assist sustav neće raditi u svim situacijama i ne može spriječiti sve sudare.
- Ako i postoji neispravnost u radu Rear Collision- Avoidance Assist sustava, kočnice će funkcionirati normalno.
- Ako za vrijeme kočenja u nuždi od strane sustava vozač naglo pritisne pedalu gasa do kraja, kočenje će prestati.
- Vozač je isključivo i jedino odgovoran za sigurno upravljanje vozilom. Nemojte se oslanjati isključivo na Rear Collision- Avoidance Assist sustav; održavajte sigurnosni razmak i kočite ako je to potrebno.
- Nemojte NIKAD pokušati namjerno isprovocirati aktivaciju Rear Collision- Avoidance Assist sustava i dovoditi tako u opasnost pješake, bicikliste, životinje ili tuđu imovinu. Moguće su ozljede sa smrtnim posljedicama.



OPREZ

Kočenje od strane sustava možda neće funkcionirati u ovisnosti o statusu rada ESC (Electronic Stability Control).

Sustav će oglasiti samo upozorenje kad:

- Svijetli svjetlo upozorenja ESC sustava
- ESC sustav je već aktivan u nekoj drugoj funkciji



Obavijest

Ako Rear Collision- Avoidance Assist sustav pomaže vozaču kočenjem, vozač mora odmah pritisnuti pedalu kočnice i provjeriti stanje oko sebe.

- Za vrijeme automatskog kočenja ono automatski prestaje ako vozač pritisne pedalu kočnice dovoljnom snagom
- Nakon prebacivanja mjenjača u hod unazad (R) nadzor nad kočnicama će opet raditi za prilaz zdesna i slijeva.

Ograničenja i kvar Rear Collision - Avoidance Assist sustava

Kvar Rear Collision - Avoidance Assist sustava

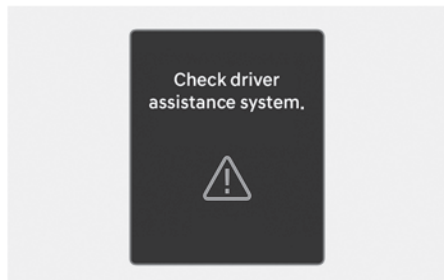

Kad Rear Collision- Avoidance Assist sustav ne radi kako bi trebao, poruka upozorenja '**Check driver assistance system**' će se pojaviti na instrument ploči praćeno glavnim svjetlom upozorenja (⚠) i sustav će se automatski isključiti ili će raditi uz ograničenja. Preporučujemo da sustav pregleda ovlašteni HYUNDAI trgovac.

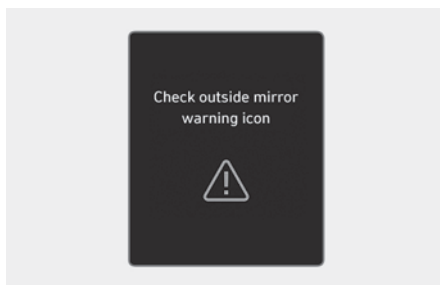

Ako svjetlo upozorenja na vanjskom retrovizoru nije ispravno, poruka upozorenja '**Check side view mirror warning light**' (ili '**Check outside mirror warning icon**') će se pojaviti na instrument ploči praćeno glavnim svjetlom upozorenja (⚠). Preporučujemo da sustav pregleda ovlašteni HYUNDAI trgovac.

Rear Collision - Avoidance Assist System disabled (sistem onemogućen)

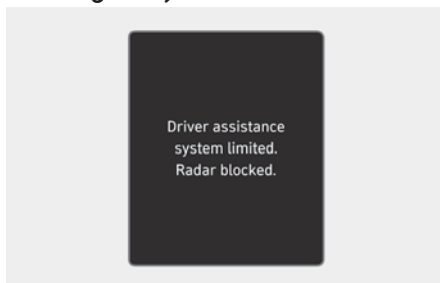

Ova se poruka može pojaviti ako je jedan ili su oba senzora blokirana prljavštinom, snijegom ili nekim drugim stranim predmetom ili su loši vremenski uvjeti, kao iznimno jaka kiša ili snijeg. Također, ako je ugrađen neki stražnji nosač prtljage ili vozilo vuče prikolicu to može onemogućiti stražnje senzore u radu i privremeno isključiti Rear Collision- Avoidance Assist sustav.

Ako se to dogodi, na LCD zaslonu će se prikazati '**Driver assistance system limited. Radar blocked.**' poruka.

Nakon što se strana tvar ukloni, ili prikolica otkvači, sustav će raditi normalno nakon restarta motora.

Ako sustav ne radi normalno nakon skidanja tvari ili u gore navedenoj situaciji, preporučujemo da sustav provjeri ovlaštteni HYUNDAI trgovac.



UPOZORENJE

- Čak i ako na LCD zaslonu nema nikakve poruke, Rear Cross-Traffic Safety sustav možda neće raditi ispravno.
- Rear Cross-Traffic Safety sustav možda neće raditi ispravno u području u kojem nema baš ničega oko vozila nakon pokretanja motora (npr. velika čistina) ili ako je senzor blokiran nekom stranom tvari u trenutku pokretanja motora.



OPREZ

Isključite Rear Collision - Avoidance Assist sustav prije ugradnje nosača tereta ili vuče prikolice. Ako želite koristiti Rear Collision - Avoidance Assist sustav otkvačite prikolicu/uklonite nosač s vozila.

Ograničenja Rear Collision - Avoidance Assist sustava

Vozač mora biti oprezan u sljedećim situacijama, jer Rear Collision - Avoidance Assist sustav možda neće detektirati druga vozila ili objekte u određenim okolnostima.

- Vozilo kreće iz uske ceste čiji rub je zarastao u travu ili grmlje.
- Vozilo kreće po mokroj cesti.
- Kad drugo vozilo prođe vrlo brzo ili vrlo polako.

Nadzor nad kočnicama možda neće raditi i vozač mora obratiti posebnu pažnju u ovim okolnostima:

- Vozilo je izloženo snažnim vibracijama zbog neravne podloge, zakrpa na cesti i sl.
- Vožnja po skliskoj podlozi prekrivenoj snijegom, lokvama vode, ledom i sl.
- Tlak u gumama je nizak ili je guma oštećena.
- Kočnice su modificirane.
- Daljinska pomoć pri parkiranju je aktivna (ako je u opremi).



Obavijest

Za više detalja o ograničenjima u radu kutnih radara pogledajte odjeljak o Sensorima u ovom poglavlju korisničkog priručnika.



UPOZORENJE

- Vozilo prolazi pokraj vozila ili nekog drugog predmeta

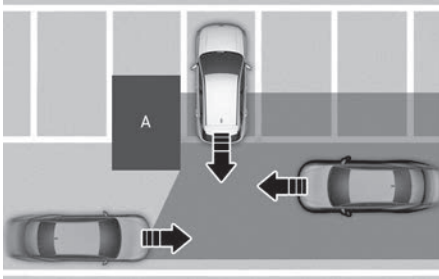

[A] : Struktura

Rear Collision- Avoidance Assist sustav može biti ograničen u svojem učinku kad se pored vozila se nalazi fiksna prepreka poput odbojnika uz cestu, štitnika od buke, središnje ograde, ulaznih ograda i sl. koje blokiraju pogled na vozila koja se približavaju zdesna ili slijeva. Ako se ovo dogodi, sustav možda neće upozoriti vozača i zakočiti u nuždi kad bi trebao.

Uvijek budite oprezni tijekom korištenja sustava i vožnje unazad.

- Vozilo se nalazi u kompleksnom parkirnom okruženju

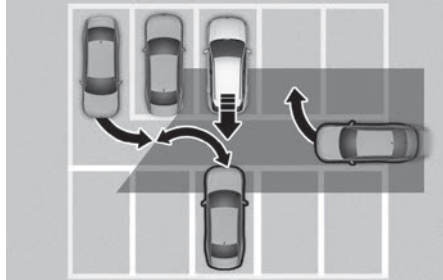

Rear Collision- Avoidance Assist sustav možda neće ispravno raditi kad se vozilo nalazi u kompleksnom parkirnom okruženju.

U nekim slučajevima sustav možda neće moći procijeniti rizik od sudara za vozila koja se parkiraju ili izlaze iz parkinga pored Vas, vozila koje izlazi iz parkinga iza Vas i sl.

U ovim slučajevima upozorenje i kočnice u nuždi možda neće raditi.

- Vozilo se nalazi u dijagonalnom parkingu

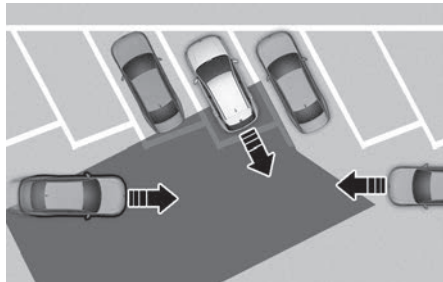

Rear Collision- Avoidance Assist sustav možda neće ispravno raditi kad se vozilo nalazi u dijagonalnom parkingu.

U nekim slučajevima za vrijeme izlaska vozila iz dijagonalnog parkinga sustav možda neće zamijetiti vozilo/a koje se približava(ju) i upozorenje i kočnice u nuždi neće raditi.

Uvijek vodite računa o okruženju i pazite dok ste za upravljačem.

- **Vozilo se nalazi na ili blizu uspona tj. kosine**

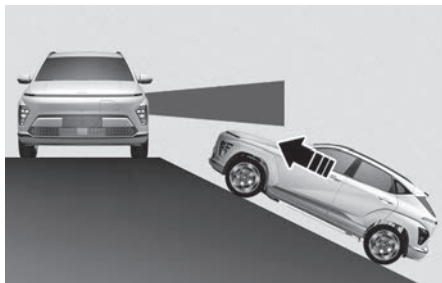

Rear Collision- Avoidance Assist sustav možda neće ispravno raditi kad se vozilo nalazi na ili blizu uspona tj. kosine.

U nekim slučajevima sustav možda neće zamijetiti vozilo koje se približava i upozorenje i kočenje u nuždi neće raditi.

Uvijek vodite računa o okruženju i pazite dok ste za upravljačem.

- **Vozilo ulazi u parking pokraj nečega**

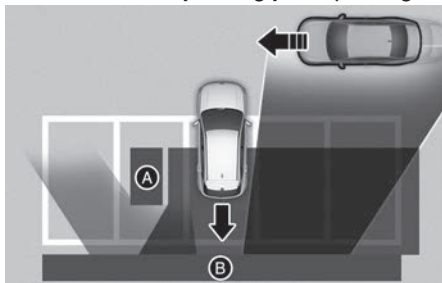

[A] : Struktura, [B] : Zid

Rear Collision- Avoidance Assist sustav možda neće ispravno raditi kad vozilo ulazi u parking mjesto koje se nalazi pored nečega velikog iza vozila (zid, kolica za otpad, kontejner i sl).

U nekim slučajevima sustav, za vrijeme ulaska u parking, možda neće zamijetiti vozilo koje se približava i upozorenje i kočenje u nuždi neće raditi.

Uvijek vodite računa o okruženju i pazite dok ste za upravljačem.

- **Vozilo ulazi u parking unatrag**

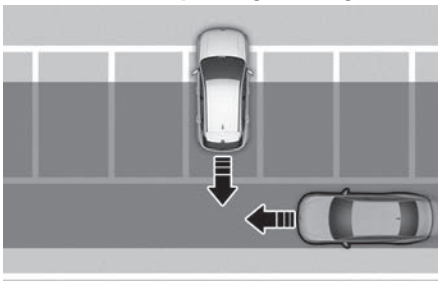

Ako za vrijeme ulazanja u parking unazad senzori vozila zamijete vozilo u području parkinga, Rear Collision- Avoidance Assist sustav može nepotrebno upozoriti vozača i zakočiti bez potrebe. Uvijek vodite računa o okruženju i pazite dok ste za upravljačem.

UPOZORENJE

- Ako vučete prikolicu ili drugo vozilo, preporučujemo da se isključi Rear Collision- Avoidance Assist sustav zbog sigurnosnih razloga.
- Rear Collision- Avoidance Assist sustav možda neće normalno raditi pod utjecajem snažnih elektromagnetskih valova.
- Rear Collision- Avoidance Assist sustav možda neće normalno raditi u prvih 15 sekundi nakon pokretanja vozila ili nakon inicijalizacije kutnih radara.

POMOĆ PRI PARKIRANJU NAPRIJED/UNAZAD (FORWARD/REVERSE PARKING DISTANCE WARNING, PDW) ⁺ako je u opremi

Pomoć pri parkiranju naprijed/unazad (PDW) će upozoriti vozača ako se prepreka nalazi ispred/iza vozila unutar određenog raspona kad se vozilo polako kreće naprijed ili unazad.

Senzor

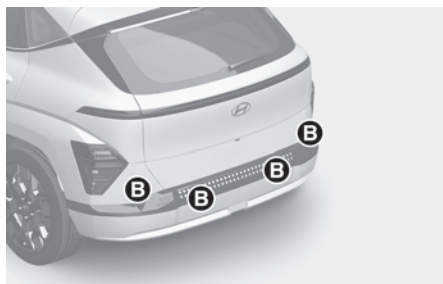

[A] : Prednji ultrazvučni senzori

[B] : Stražnji ultrazvučni senzori

Ilustracija prikazuje smještaj i broj prednjih i stražnjih ultrazvučnih senzora.

Postavke Forward/Reverse Parking Distance Warning, PDW sustava

Warning methods

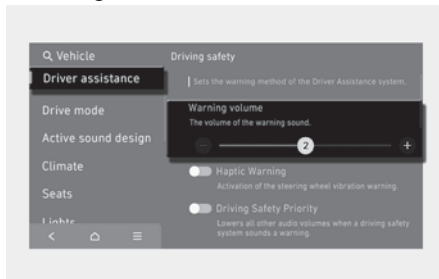

Odaberite **'SETUP > Vehicle > Driver assistance > Warning methods > Warning volume'** iz menija postavki infotainment sustava kako biste promijenili **Warning Volume** (glasnoću upozorenja) za sustav pomoći pri parkiranju unazad (PDW).

No, čak i ako se odabere postavka 'Off' ('0'), glasnoća upozorenja PDW sustava neće se isključiti, nego će biti tiha '1' ('Low').

i Obavijest

- Ako promijenite glasnoću upozorenja, upozorenja ostalih sustava mogu se također promijeniti.
- Kad se vozilo iznova pokrene, postavke alarma (osjetljivost i glasnoća) ostaju kako su posljednji put podešene.
- Moguće je da, u ovisnosti o opremi vozila, menu postavki (Settings) ne postoji.
- Infotainment sustav se može promijeniti nakon ažuriranja softvera. Za više informacija pogledajte priručnik o infotainment sustavu.

Automatski rad Parking Distance Warning sustava

Za korištenje Parking Distance Warning Auto On funkcije, odaberite **'SETUP > Vehicle > Driver assistance > Parking safety > Auto PDW (Parking Distance Warning)'** u korisničkim postavkama ili infotainment sustavu.

i Obavijest

Kad je uključen automatski rad Parking Distance Warning sustava, indikator (P_W) Parking Safety prekidača je uključen.

Rad Parking Distance Warning sustava

Parking Safety prekidač

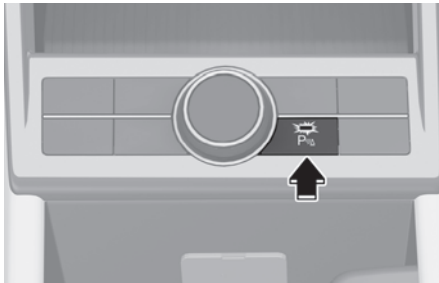

Pritisnite Parking Safety prekidač (P_W) kako biste uključili sustav pomoći pri parkiranju naprijed/unazad (PDW). Ponovnim pritiskom na isti prekidač isključujete sustav.

- Ako je indikator sustava pomoći pri parkiranju naprijed/unazad (PDW) isključen (indikator prekidača svijetli) i prebacite mjenjač u hod unazad (položaj R), sustav se automatski uključuje.

Sustav pomoći pri parkiranju naprijed

Sustav pomoći pri parkiranju naprijed će raditi kad je jedan od ovih preduvjeta ispunjen.

- Stupanj prijenosa je prebačen iz R (hod unazad) u D (Drive), a sustav pomoći pri parkiranju unazad je uključen.
- Mjenjač je položaju D (Drive), indikator Parking Safety prekidača je uključen.
- Parking Distance Warning Auto On funkcija je odabrana u korisničkim postavkama **Setup '(Settings) > Vehicle > Driver assistance > Parking safety > Parking Distance Warning Auto On'** i mjenjač je u položaju D (Drive)

i Obavijest

- Pomoć pri parkiranju naprijed detektira ako je brzina kretanja niža od 10 km/h.
- Ako je odabrana Parking Distance Warning Auto On funkcija, a brzina vozila je viša od 30 km/h, indikator Parking Safety prekidača će se isključiti. Čak i ako usporite ispod 10 km/h, sustav se neće uključiti.

(Samo ako funkcija nije odabrana u korisničkim postavkama **Setup '(Settings) > Vehicle > Driver assistance > Parking safety > Auto PDW (Parking Distance Warning)'**).

Udaljenost od objekta	Indikator upozorenja Vožnja unaprijed		Zvuk upozorenja
	Cluster	Infotainment	
60 - 100 cm			Isprekidan
30 - 60 cm			Učestalliji
unutar 30 cm			Neprekidan







- Odgovarajući indikator će zasvijetliti svaki put kad senzor uoči osobu, životinju ili objekt u svom radnom rasponu. Također, oglasit će se zvučno upozorenje.
- Ako se istovremeno otkrije više od dva predmeta, prvo će prepoznati onaj najbliži.
- Oblik indikatora na ilustraciji može se razlikovati od onog na stvarnom vozilu.

Pomoć pri parkiranju unazad

- Pomoć pri parkiranju će raditi kad je odabran hod nazad (položaj R).

Obavijest

Pomoć pri parkiranju unazad detektira ako je brzina kretanja unazad niža od 10 km/h.

Udaljenost od objekta	Indikator upozorenja Vožnja unazad		Zvuk upozorenja
	Cluster	Infotainment	
60 - 100 cm			Isprekidan
30 - 60 cm			Učestalliji
unutar 30 cm			Neprekidan

- Odgovarajući indikator će zasvijetliti svaki put kad senzor uoči osobu, životinju ili objekt u svom radnom rasponu. Također, oglasit će se zvučno upozorenje.
- Ako se istovremeno otkrije više od dva predmeta, prvo će prepoznati onaj najbliži.
- Oblik indikatora na ilustraciji može se razlikovati od onog na stvarnom vozilu.

Neispravnosti i pretpostavke za rad Park Distance Warning sustava

Neispravnosti Park Distance Warning sustava

Nakon pokretanja motora, 'bip' će se oglasiti kad je ručica mjenjača prebačena u R (hod unazad) kao potvrda ispravnosti sustava.

No, ako se dogodi neka od ovih situacija, prvo provjerite je li ultrazvučni senzor oštećen ili blokiran stranom tvari. Ako i dalje ne radi kako bi trebao, preporučujemo da sustav provjeri ovlašteni HYUNDAI trgovac.

- Nema zvučnog upozorenja.
- Zvuk upozorenja je isprekidan.
- Pojavljuje se poruka upozorenja 'Check driver assistance system' na instrument ploči.

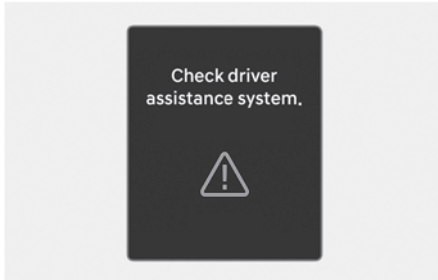

Park Distance Warning sustav onemogućen

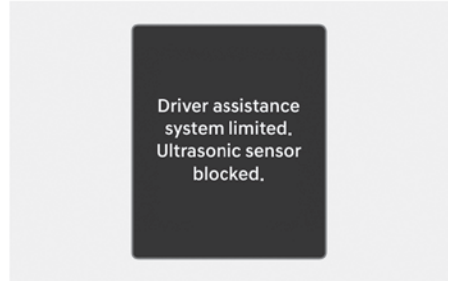

Ako se to dogodi, na zaslonu će se prikazati poruka '**Driver assistance system limited. Ultrasonic sensor blocked**'.

Parking Distance Warning sustav će ispravno raditi kad se sa senzora uklone snijeg, kiša ili druge strane tvari.

Ako Parking Distance Warning sustav ne proradi kako bi trebao nakon što se sa stražnjeg odbojnika uklone sve strane tvari (snijeg, kiša ili druge strane tvari), preporučujemo da sustav provjeri ovlašteni HYUNDAI trgovac.

Ograničenja Forward/Reverse Park Distance Warning sustava

- Forward/Reverse Parking Distance Warning sustav možda neće raditi kako bi trebao u ovim slučajevima:
 - Vлага je smrznuta za senzor.
 - Senzor je prekriven stranom stvari poput snijega ili vode (Sustav će normalno raditi kad se senzor očisti).
 - Vrijeme je iznimno hladno ili vruće.
 - Senzor je rastavljen.
 - Na površinu senzora je djelovano jakom silom ili je senzor pretrpio udarac.
 - Površina senzora je zagrebana oštrim predmetom.
 - Senzor ili površina oko njega je pretrpjela pranje visokotlačnim peraćem iz neposredne blizine.
- Forward/Reverse Parking Distance Warning sustav se može pokvariti u ovim slučajevima:
 - Iznimno jaka kiša ili vodena magla su prisutni.
 - Voda teče površinom senzora.
 - Pod utjecajem je senzora s dugog vozila.
 - Senzor je prekriven snijegom.
 - Vozite po neravnoj cesti, šljunčanim putu ili kroz grmlje i šikaru.
 - Predmeti koji ispuštaju ultrazvučne valove su blizu senzora.
 - Ugradnja nosača za tablice na mjesto drugačije od onog koji je predviđena tvornica.
 - Visina ugradnje odbojnika ili ultrazvučnih senzora je modificirana.
 - Ugradnja dodatne opreme oko ultrazvučnih senzora.

- Ove predmete sustav možda neće detektirati:
 - Oštre ili tanke predmete poput užadi, lanaca ili tankih stupića.
 - Objekte od materijala koji upijaju energiju, kao što su tkanine, spužvasti materijali ili snijeg.
 - Objekti manji od 100 cm duljine i užidi od 14 cm u promjeru.
 - Pješaci, životinje ili predmeti koji su vrlo blizu senzora.



UPOZORENJE

- Parking Distance Warning sustav pomoći pri parkiranju treba samo smatrati dodatnom funkcijom. Vozač mora provjeriti područje ispred i iza vozila.
- Jamstvo vozila ne pokriva bilo kakva eventualna oštećenja koja su posljedica korištenja ili neispravnosti Parking Distance Warning sustava.
- Na funkcionalnost sustava pomoći pri parkiranju mogu utjecati brojni faktori i uvjeti okoline, tako da je odgovornost uvijek vozačeva. Neki od predmeta zbog svojeg oblika ili materijala od kojeg su izrađeni možda neće biti vidljivi sustavu.
- Indikatori Parking Distance Warning sustava mogu se prikazati drugačije od stvarne lokacije ako je predmet između senzora.
- Indikator Parking Distance Warning sustava možda se neće prikazivati sekvencijalno u ovisnosti od brzine vozila i oblika predmeta.
- Ako sustav Parking Distance Warning (PDW) treba popravak, preporučujemo da se obratite ovlaštenom HYUNDAI trgovcu.

POMOĆ PRI PARKIRANJU NAPRIJED/POSTRANIČNO/ UNAZAD (FORWARD/ SIDE/REVERSE PARKING DISTANCE WARNING, PDW)

+ Kako je u opremi

Pomoć pri parkiranju naprijed/postranično/unazad (PDW) će upozoriti vozača ako se prepreka nalazi unutar određenog raspona od vozila kad se vozilo polako kreće naprijed ili unazad.

Senzor

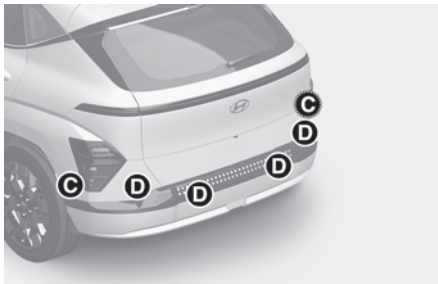
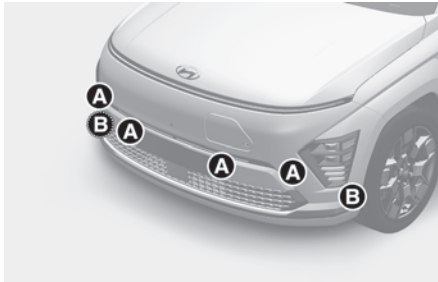

- [A] : Prednji ultrazvučni senzori
- [B] : Prednji postranični ultrazvučni senzori
- [C] : Stražnji postranični ultrazvučni senzori
- [D] : Stražnji ultrazvučni senzori

Ilustracija prikazuje smještaj i broj prednjih i stražnjih ultrazvučnih senzora.

Postavke Parking Distance Warning, PDW sustava

Warning methods

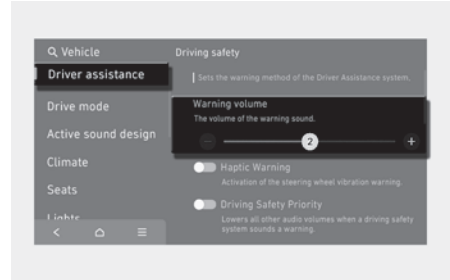

Odaberite **'SETUP > Vehicle > Driver assistance > Warning methods > Warning volume'** iz menija postavki ili infotainment sustava kako biste promijenili **Warning Volume** (glasnoću upozorenja) za sustav pomoći pri parkiranju unazad (PDW).

No, čak i ako se odabere postavka 'Off' ('0'), glasnoća upozorenja PDW sustava neće se isključiti, nego će biti tiha '1' ('Low').

i Obavijest

- Ako promijenite glasnoću upozorenja, upozorenja ostalih sustava mogu se također promijeniti.
- Kad se vozilo iznova pokrene, postavke alarma (osjetljivost i glasnoća) ostaju kako su posljednji put podešene.
- Moguće je da, u ovisnosti o opremi vozila, menu postavki (Settings) ne postoji.
- Infotainment sustav se može promijeniti nakon ažuriranja softvera. Za više informacija pogledajte priručnik o infotainment sustavu.

Automatski rad Parking Distance Warning sustava

Za korištenje Parking Distance Warning Auto On funkcije, odaberite **'SETUP > Vehicle > Driver assistance > Parking safety > Auto PDW (Parking Distance**

Warning)' u korisničkim postavkama ili infotainment sustavu.

i Obavijest

Kad je uključen automatski rad Parking Distance Warning sustava, indikator (P_W) Parking Safety prekidača je uključen.

Rad Parking Distance Warning sustava

Parking Safety prekidač

■ Tip A

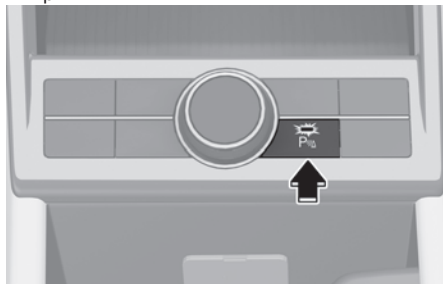

Pritisnite Parking Safety prekidač (P_W) kako biste uključili sustav pomoći pri parkiranju naprijed/unazad (PDW). Ponovnim pritiskom na isti prekidač isključujete sustav.

- Ako je indikator sustava pomoći pri parkiranju (PDW) isključen (indikator prekidača svijetli) i prebacite mjenjač u hod unazad (položaj R), sustav se automatski uključuje.

Sustav pomoći pri parkiranju naprijed

Sustav pomoći pri parkiranju naprijed će raditi kad je jedan od ovih preduvjeta ispunjen.

- Stupanj prijenosa je prebačen iz R (hod unazad) u D (Drive), a sustav pomoći pri parkiranju unazad je uključen.
- Mjenjač je položaju D (Drive), indikator (P_W) Parking Safety prekidača je uključen.
- Parking Distance Warning Auto On funkcija je odabrana u korisničkim postavkama **Setup '(Settings) > Vehicle > Driver assistance > Parking safety > Parking Distance Warning Auto On'** i mjenjač je u položaju D (Drive)

i Obavijest

- Pomoć pri parkiranju naprijed detektira ako je brzina kretanja niža od 10 km/h.
- Ako je odabrana Parking Distance Warning Auto On funkcija, a brzina vozila je viša od 30 km/h, indikator Parking Safety prekidača će se isključiti. Čak i ako usporite ispod 10 km/h, sustav se neće uključiti.

(Samo ako funkcija nije odabrana u korisničkim postavkama **Setup '(Settings) > Vehicle > Driver assistance > Parking safety > Parking Distance Warning Auto On'**)

Udaljenost od objekta	Indikator upozorenja Vožnja unaprijed		Zvuk upozorenja
	Cluster	Infotainment	
60 - 100 cm			Isprekidan
30 - 60 cm			Učestaliji
unutar 30 cm			Neprekidan

- Odgovarajući indikator će zasvijetliti svaki put kad senzor uoči osobu, životinju ili objekt u svom radnom rasponu. Također, oglasit će se zvučno upozorenje.
- Ako se istovremeno otkrije više od dva predmeta, prvo će prepoznati onaj najbliži.
- Oblik indikatora na ilustraciji može se razlikovati od onog na stvarnom vozilu.
- Prednja vanjska upozorenja se uključuju kad je mjenjač u položaju R (hod unazad).

Sustav pomoći pri parkiranju postranično

Sustav pomoći pri parkiranju postranično će raditi kad je jedan od ovih preduvjeta ispunjen.

- Ako prebacite mjenjač u hod unazad (položaj R).
- Stupanj prijenosa je prebačen iz R (hod unazad) u D (Drive), a sustav pomoći pri parkiranju je isključen.
- Mjenjač je položaju D (Drive), indikator Parking Safety prekidača (P_{SA}) je uključen.

- Stupanj prijenosa je prebačen u položaj D (Drive) kad je funkcija isključena (Samo ako funkcija nije odabrana u korisničkim postavkama **Setup (Settings) > Vehicle > Driver assistance > Parking safety > Parking Distance Warning Auto On'**)

i Obavijest

- Pomoć pri parkiranju postranično detektira ako je brzina kretanja niža od 10 km/h.
- Pomoć pri parkiranju postranično radi samo kad je aktiviran prednji ili stražnji PDW sustav.

Udaljenost od objekta	Indikator upozorenja Vožnja unaprijed		Zvuk upozorenja
	Cluster	Infotainment	
60 - 100 cm			Isprekidan
30 - 60 cm			Učestaliji
unutar 30 cm			Neprekidan

- Odgovarajući indikator će zasvijetliti svaki put kad senzor uoči osobu, životinju ili objekt u svom radnom rasponu. Također, oglasit će se zvučno upozorenje.
- Ako se prepozna prepreka unutar 30 cm od putanje vozila, oglasit će se zvučno upozorenje.
- Ako se prepozna prepreka na putanji vozila, prikazat će se indikator upozorenja.
- Oblik indikatora na ilustraciji može se razlikovati od onog na stvarnom vozilu.

Pomoć pri parkiranju unazad

- Pomoć pri parkiranju će raditi kad je odabran hod nazad (položaj R).

i Obavijest

Pomoć pri parkiranju unazad detektira ako je brzina kretanja unazad niža od 10 km/h.

Udaljenost od objekta	Indikator upozorenja Vožnja unazad		Zvuk upozorenja
	Cluster	Infotainment	
60 - 100 cm			Isprekidan
30 - 60 cm			Učestaliji
unutar 30 cm			Neprekidan

- Odgovarajući indikator će zasvijetliti svaki put kad senzor uoči osobu, životinju ili objekt u svom radnom rasponu. Također, oglasit će se zvučno upozorenje.
- Ako se istovremeno otkrije više od dva predmeta, prvo će prepoznati onaj najbliži.
- Oblik indikatora na ilustraciji može se razlikovati od onog na stvarnom vozilu.

Neispravnosti i pretpostavke za rad Park Distance Warning sustava

Nakon pokretanja motora, 'bip' će se oglasiti kad je ručica mjenjača prebačena u R (hod unazad) kao potvrda ispravnosti sustava.

No, ako se dogodi neka od ovih situacija, prvo provjerite je li ultrazvučni senzor oštećen ili blokiran stranom tvari. Ako i dalje ne radi kako bi trebao, preporučujemo da sustav provjeri ovlašteni HYUNDAI trgovac.

- Nema zvučnog upozorenja.
- Zvuk upozorenja je isprekidan.
- Pojavljuje se poruka upozorenja 'Check driver assistance system' na instrument ploči.

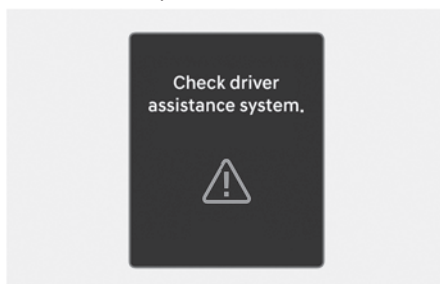

Park Distance Warning sustav onemogućen

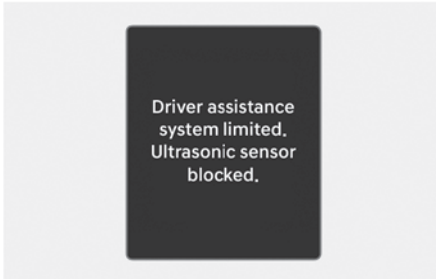

Ako se to dogodi, na zaslону će se prikazati poruka '**Driver assistance system limited. Ultrasonic sensor blocked**'. Parking Distance Warning sustav će ispravno raditi kad se sa senzora uklone snijeg, kiša ili druge strane stvari.

Ako Parking Distance Warning sustav ne proradi kako bi trebao nakon što se sa stražnjeg odbojnika uklone sve strane stvari (snijeg, kiša ili druge strane stvari), preporučujemo da sustav provjeri ovlaštteni HYUNDAI trgovac.

Obavijest

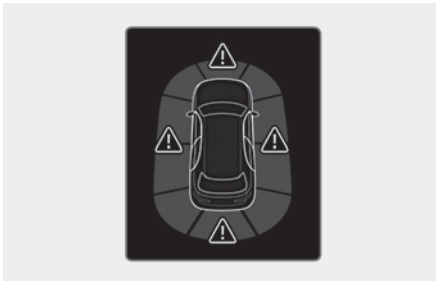

Kad je Parking Distance Warning sustav aktivan, ako ne radi normalno, ili je senzor blokiran, upalit će se glavno svjetlo upozorenja u smjeru senzora koji je u pitanju. Upozorenje se može provjeriti u Utility view modu instrument ploče.

Ograničenja Forward/Reverse Park Distance Warning sustava

- Forward/Reverse Parking Distance Warning sustav možda neće raditi kako bi trebao u ovim slučajevima:
 - Vlada je smrznuta za senzor.
 - Senzor je prekriven stranom stvari poput snijega ili vode (Sustav će normalno raditi kad se senzor očisti).
 - Vrijeme je iznimno hladno ili vruće.
 - Senzor je rastavljen.
 - Na površinu senzora je djelovano jakom silom ili je senzor pretrpio udarac.
 - Površina senzora je zagrebana oštrim predmetom.
 - Senzor ili površina oko njega je pretrpjela pranje visokotlačnim peraćem iz neposredne blizine.
- Forward/Reverse Parking Distance Warning sustav se može pokvariti u ovim slučajevima:
 - Iznimno jaka kiša ili vodena magla su prisutni.
 - Voda teče površinom senzora.
 - Pod utjecajem je senzora s dugog vozila.
 - Senzor je prekriven snijegom.
 - Vozite po neravnoj cesti, šljunčanom putu ili kroz grmlje i šikaru.
 - Predmeti koji ispuštaju ultrazvučne valove su blizu senzora.
 - Ugradnja nosača za tablice na mjesto drugačije od onog koji je predviđena tvornica.
 - Visina ugradnje odbojnika ili ultrazvučnih senzora je modificirana.
 - Ugradnja dodatne opreme oko ultrazvučnih senzora.

- Ove predmete sustav možda neće detektirati:
 - Oštre ili tanke predmete poput užadi, lanaca ili tankih stupića.
 - Objekte od materijala koji upijaju energiju, kao što su tkanine, spužvasti materijali ili snijeg.
 - Objekti manji od 100 cm duljine i uži od 14 cm u promjeru.
 - Pješaci, životinje ili predmeti koji su vrlo blizu senzora.
 - Objekt postrance u prostoru između prednjeg i stražnjeg ultrazvučnog senzora ili predmet koji se približava u tom prostoru.

UPOZORENJE

- Parking Distance Warning sustav pomoći pri parkiranju treba samo smatrati dodatnom funkcijom. Vozač mora provjeriti područje ispred i iza vozila.
- Jamstvo vozila ne pokriva bilo kakva eventualna oštećenja koja su posljedica korištenja ili neispravnosti Parking Distance Warning sustava.
- Na funkcionalnost sustava pomoći pri parkiranju mogu utjecati brojni faktori i uvjeti okoline, tako da je odgovornost uvijek vozačeva. Neki od predmeta zbog svojeg oblika ili materijala od kojeg su izrađeni možda neće biti vidljivi sustavu.
- Indikatori Parking Distance Warning sustava mogu se prikazati drugačije od stvarne lokacije ako je predmet između senzora.
- Indikator Parking Distance Warning sustava možda se neće prikazivati sekvencijalno u ovisnosti od brzine vozila i oblika predmeta.
- Ako sustav Parking Distance Warning (PDW) treba popravak, preporučujemo da se obratite ovlaštenom HYUNDAI trgovcu.

POMOĆ ZA IZBJEGAVANJE SUDARA PRI PARKIRANJU UNAZAD (REVERSE PARKING COLLISION-AVOIDANCE ASSIST (PCA) ako je u opremi

Pomoć za izbjegavanje sudara pri parkiranju unazad (PCA) će upozoriti vozača ili zakočiti kako bi se smanjila mogućnost naleta na pješaka ili prepreku koja se nalazi iza vozila unutar određenog raspona kad se vozilo polako kreće unazad.

Senzor

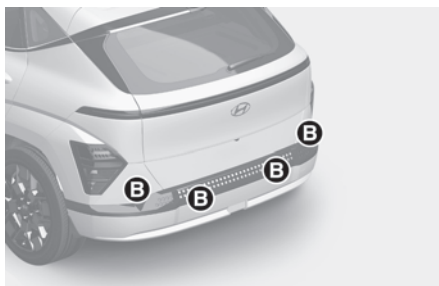

[1] : Stražnja kamera

[2] : Stražnji ultrazvučni senzori

Ilustracija prikazuje smještaj kamere i broj i smještaj stražnjih ultrazvučnih senzora.

Postavke Reverse Parking Collision-Avoidance Assist sustava

Warning methods (načini upozorenja)

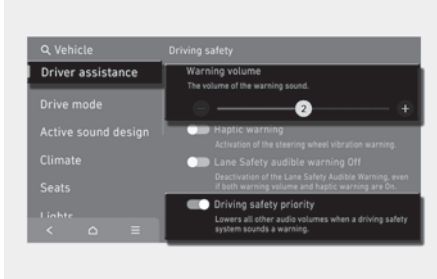

Kad je motor uključen, vozač može podešiti načine upozorenja.

- Glasnoća alarma sustava: **'SETUP > Vehicle > Driver assistance > Warning methods > Warning volume'**
No, čak i ako se odabere '0' (isključeno), sustav se neće posve utišati, nego će biti vrlo tih (tj. '1').
- **Upozorenje podrhtavanjem:** s uključenim vozilom odaberite **'SETUP > Vehicle > Driver assistance > Warning methods > Haptic warning'** u postavkama kako biste uključili ili isključili upozorenje podrhtavanjem upravljača (ako je u opremi).

i Obavijest

- Ako promijenite glasnoću ili upozorenje podrhtavanjem, upozorenja ostalih sustava mogu se također promijeniti.
- Kad se vozilo iznova pokrene, postavke alarma (osjetljivost i glasnoća) ostaju kako su posljednji put podešene.
- Moguće je da, u ovisnosti o opremi vozila, menu postavki (Settings) ne postoji.
- Ako se **Haptic Warning** (upozorenje podrhtavanjem upravljača) isključi dok je **Warning volume** (glasnoća upozorenja) u položaju '0' (isključeno), Warning volume će aktivirati na razini '2' (srednje).

- Ako se Warning volume (glasnoća upozorenja) isključi (položaj '0'), Haptic Warning (upozorenje podrhtavanjem upravljača) će se uključiti.

Parking Safety (sigurnost pri parkiranju)

S uključenim motorom odaberite **'Setup (Settings) > Vehicle > Driver Assistance > Parking Safety'** u meniju korisničkih postavki kako biste uključili ili isključili sustav.

- Ako odaberete **'Backward Safety'**, sustav upozorava porukama, zvučnim alarmima na mogućnost sudara u ovisnosti o riziku. Također, on uključuje i kočnice u skladu s procjenom rizika od sudara ili naleta na pješaka.

i Obavijest

Kad se vozilo iznova pokrene, postavke 'Rear Safety' sustava ostaju kako su posljednji put podešene.

Rad Reverse Parking Collision-Avoidance Assist sustava

Uključivanje/isključivanje Reverse Parking Collision-Avoidance Assist sustava

■ Tip A

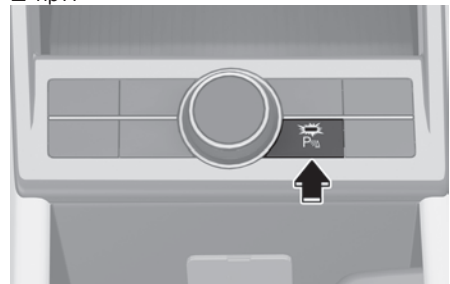

Pritisnite i držite Parking Safety (PWA) prekidač dulje od dvije sekunde 'Rear Active Assist' ili za uključivanje/isključivanje Reverse Parking Collision-Avoidance Assist sustava.

Uvjeti za rad

Ako Reverse Parking Collision-Avoidance Assist sustav uoči opasnost od sudara straga s pješakom ili predmetom, Reverse Parking Collision-Avoidance Assist sustav će upozoriti vozača zvučnim upozorenjem i porukom na zaslonu instrument ploče. Ako je SVM sustav nadzora oko vozila aktivan, upozorenje će se prikazati na zaslonu infotainment sustava.

Ako sudar tek što se nije dogodio, Reverse Parking Collision-Avoidance Assist sustav samostalno koči.

U postavkama odaberite **'Parking safety > Backward safety'**.

Reverse Parking Collision-Avoidance Assist sustav pomoći za izbjegavanje sudara pri parkiranju unazad će biti spreman za rad kad se ispune ovi preduvjeti:

- Prtljažnik je zatvoren i vrata su zatvorena.
- EPB parkirna kočnica nije aktivirana.
- Prikolica nije spojena na vozilo.
- Ručica mjenjača je u položaju R (hod unazad).
- Brzina kretanja vozila je manja od 10 km/h (za opažanje pješaka).
- Brzina kretanja vozila je manja od 4 km/h (za opažanje predmeta).
- Ključni dijelovi Parking Collision-Avoidance Assist sustava poput kamere i ultrazvučnih senzora rade normalno

Kad se sustav pomoći za izbjegavanje sudara Reverse Parking Collision-Avoidance Assist aktivira, linija se prikazuje iza slike vozila na instrument ploči.

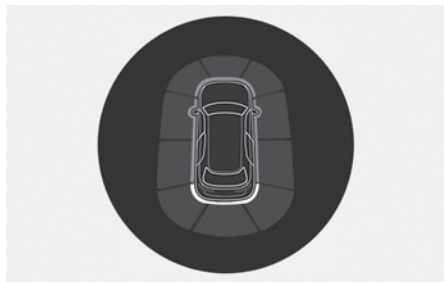

i Obavijest

Sustav pomoći za izbjegavanje sudara pri parkiranju unazad (PCA) radi samo kad je ručica mjenjača u položaju R (hod unazad). Kako biste iznova pokrenuli sustav pomoći za izbjegavanje sudara pri parkiranju unazad (PCA), prebacite ručicu mjenjača iz bilo kojeg položaja u položaj R (hod unazad).

Aktivna pomoć

Ako je sudara Reverse Parking Collision-Avoidance Assist sustav zaključio da je opasnost od naleta na pješaka ili prepreku neizbježna, sustav će zakočiti vozilo. Vozač mora paziti, jer nadzor od strane sustava nad kočnicama prestaje nakon 5 minuta. Vozač mora odmah pritisnuti pedalu kočnice i provjeriti okruženje.

Nadzor nad kočnicama prestaje kad:

- Ručica mjenjača je prebačena u položaj P (Park) ili D (Drive).
- Vozač dovoljno snagom pritisne pedalu kočnice.

i Obavijest

Ako je Parking Collision-Avoidance Assist sustav aktivirao kočnice za vrijeme vožnje unazad, a vozač ne poduzme ništa, kočnice će biti aktivnima 5 minuta i potom sustav uključuje EPB parkirnu kočnicu.

Neispravnost i ograničenja Parking Collision-Avoidance Assist sustava

Kvar Parking Collision-Avoidance Assist sustava

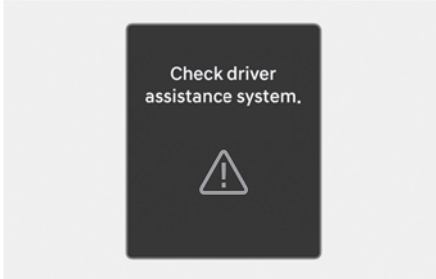

Ako sustav pomoći za izbjegavanje sudara pri parkiranju unazad (PCA) ili drugi povezani sustavi ne rade kako bi trebali, poruka **'Check driver assistance system'** će se pojaviti na zaslону instrument ploče i sustav će se automatski ugasiti. Preporučujemo da sustav pregleda ovlaštenu HYUNDAI trgovac.

Reverse Parking Collision-Avoidance Assist system disabled (sistem onemogućen)

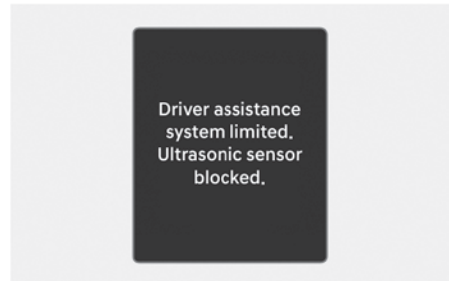
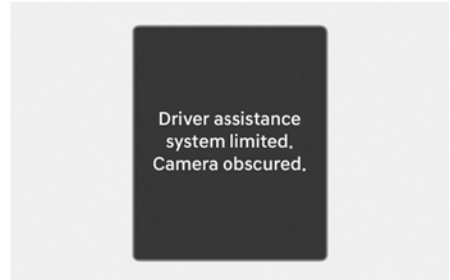

'Driver assistance system limited. Camera obscured.' ili **'Driver assistance system limited. Ultrasonic sensor blocked.'** poruke su koje ukazuju na problem sa senzorima. Stražnja se kamera koristi kao senzor za otkrivanje pješaka.

- Ako je leća kamere blokirana prljavštinom, snijegom ili nekim drugim stranim predmetom ili su loši vremenski uvjeti, kao iznimno jaka kiša ili snijeg, to može loše utjecati na rad sustava koji neće raditi kako je zamišljeno. Leća kamere uvijek treba biti čista.
- Stražnji se ultrazvučni senzori smješteni u stražnji odbojnik koriste za otkrivanje prepreka koje su iza vozila. Ako su senzori blokirani prljavštinom, snijegom ili nekim drugim stranim predmetom ili su loši vremenski uvjeti, kao iznimno jaka kiša ili snijeg, to može loše utjecati na rad Reverse Parking Collision-Avoidance Assist sustava pomoći za izbjegavanje sudara koji neće raditi kako je zamišljeno ili će se ugasiti. Stražnji odbojnik uvijek treba biti čist.

Ograničenja Reverse Parking Collision-Avoidance Assist sustava

Sustav pomoći za izbjegavanje sudara pri parkiranju unazad (Reverse Parking Collision-Avoidance Assist, PCA) možda neće zakočiti na vrijeme ili upozoriti

vozača da su iza njega pješaci ili predmeti u ovim okolnostima:

- Problemi s vozilom:
 - Ugrađen je neoriginalna dodatna opreme
 - Vozilo je nestabilno zbog sudara ili drugih razloga
 - Visina ugradnje odbojnika ili ultrazvučnih senzora je modificirana.
 - Senzor, kamera ili površina oko njega je pretrpjela oštećenja
 - Senzor ili kamera je prekrivena stranom stvari poput snijega, blata ili vode i sl.
 - Iznimno jaka kiša ili vodena magla su prisutni; općenito su loši vremenski uvjeti
- Problemi s okruženjem:
 - Stražnja kamera je izložena jako izvoru svjetla ili lošim vremenskim uvjetima poput jake kiše, snijega, magle i sl.
 - Okruženje je jako tamno ili jako svjetlo
 - Vanjska je temperatura vrlo visoka ili vrlo niska
 - Vjetar je ili jak (brži od 20 km/h) ili puše okomito na stražnji odbojnik
 - Predmeti koji proizvode iznimnu buku poput trube kamiona, glasnog motocikla, zračnih kočnica kamiona i sl. su u blizini vozila
 - Pod utjecajem je senzora s dugog vozila
 - Postoji razlika u visini odbojnika i nogu pješaka
 - Cesta je skliska ili nagnuta
 - Slika pješaka se ne može razaznati u odnosu na ono što je iza

- Problemi s pješacima ili objektima
 - Pješak se nalazi uz sam rub vozila.
 - Pješak ili ciklist nisu ispravno uočeni, jer se drže nepravilno; primjerice pješak hoda pogrbljeno.
 - Pješak ili ciklist nisu ispravno uočeni jer su odjeveni na način da ili na sebi imaju opremu koja im narušava siluetu.
 - Pješak ili ciklist imaju na sebi odjeću koja ih stapa s okolinom.
 - Pješaka ili ciklist je teško razaznati od pozadine koja je sličnog izgleda.
 - Pješak ili ciklist se miču.
 - Pješak ili ciklist su vrlo blizu stražnjeg kraja vozila.
 - Pješak ili ciklist su ispred zida.
 - Objekt nije smješten centralno iza vozila.
 - Objekt nije paralelan stražnjem kraju vozila.
 - Objekt nije paralelan stražnjem odbojniku.

- Problemi s uvjetima vožnje
 - Vozač je krenuo odmah nakon odabira R (hod unazad) ili D (drive).
 - Vozač ubrzava ili vozi u krug.
 - Vozilo je krenulo odmah nakon startanja vozila.



UPOZORENJE

Vodite računa o ovim sigurnosnim pretpostavkama kod korištenja Sustava pomoći za izbjegavanje sudara pri parkiranju unazad (Reverse Parking Collision-Avoidance Assist, PCA):

- Reverse Parking Collision-Avoidance Assist sustav pomoći pri parkiranju treba samo smatrati dodatnom funkcijom. Vozač mora provjeriti područje ispred i iza vozila i on je jedini odgovoran za sigurnost.
- Jamstvo vozila ne pokriva bilo kakva eventualna oštećenja koja su posljedica korištenja ili neispravnosti Reverse Parking Collision-Avoidance Assist sustava.
- Uvijek pratite situaciju oko vozila i pazite da nema pješaka ili drugih prepreka prije pokretanja vozila.
- Efikasnost Reverse Parking Collision-Avoidance Assist sustava može se mijenjati u određenim slučajevima. Ako je brzina vozila viša od 4 km/h, sustav će pružiti pomoć pri izbjegavanju naleta samo ako detektira pješake. Uvijek pratite situaciju oko vozila.
- Na funkcionalnost sustava pomoći pri parkiranju mogu utjecati brojni faktori i uvjeti okoline, tako da je odgovornost uvijek vozačeva. Neki od predmeta zbog svojeg oblika ili materijala od kojeg su izrađeni možda neće biti vidljivi sustavu.
- Reverse Parking Collision-Avoidance Assist sustav možda neće raditi ispravno ili će se aktivirati bez potrebe u ovisnosti o uvjetima na cesti i okolišu.
- Nemojte se oslanjati isključivo na sustav. To može izazvati oštećenje vozila ili dovesti do ozljeda.



OPREZ

- Za vrijeme aktivacije sustava moguće je naglo kočenje. To može izazvati ozljede putnika ili oštećenje predmeta i vozila. Uvijek budite vezani, a svi predmeti osigurani od pomicanja.
- Ako neki drugi sustav u vozilu upravo prikazuje ili emitira poruku upozorenja (primjerice niste vezani), poruke upozorenja Rear Cross-Traffic Safety sustava možda neće biti prikazane/emitirane.
- Ako je u vozilu ili oko njega visoka razina buke, možda nećete čuti upozorenja Reverse Parking Collision-Avoidance Assist sustava.
- Reverse Parking Collision-Avoidance Assist sustav možda neće raditi kako bi trebao ako je izložen utjecaju snažnih elektromagnetskih valova.
- Sviranje glasne glazbe može nadglasati upozorenja Reverse Parking Collision-Avoidance Assist sustava.
- Isključite Reverse Parking Collision-Avoidance Assist sustav prije ugradnje nosača tereta ili vuče prikolice. U protivnom će on prikolicu ili stražnji nosač detektirati kao prepreku.
- Reverse Parking Collision-Avoidance Assist možda neće ispravno aktivirati kočnice u ovisnosti od rada ESC sustava. Bit će samo upozorenje od strane sustava kad:
 - Indikator upozorenja ESC sustava je uključen
 - ESC sustav je već aktivan zbog drugih razloga



OPREZ

Vodite računa o ovim pretpostavkama kako bi osigurali optimalni učinak ugrađenih senzora:

- Senzor i kamera uvijek moraju biti čisti od prljavština.
 - Za pranje nemojte koristiti agresivna alkalna ili kisela sredstva za čišćenje. Koristite blage detergente i obilato ispirite vodom.
 - Za pranje vozila koristite samo meke krpe. Također, nemojte mlaz vode pod visokim tlakom usmjeravati izravno u senzor na odbojniku. To može izazvati kvar senzora ili kamere. Obratite pozornost da u kameru ne prodre voda ili vlaga. Kamera uvijek mora biti suha.
 - Nemojte ugrađivati nikakve dodatke poput dodatnih nosača registarskih pločica ili naljepnica u područje senzora. Također, nemojte mijenjati odbojnik drugačijim. Sve to može utjecati na efikasnost senzora.
 - Nemojte nikad pokušavati rastavljacki senzor ili ga udarati iz bilo kojeg razloga.
 - Pazite da ne udarite područje senzora. Ako se senzor izbije iz ležišta možda neće raditi ispravno iako na LCD zaslonu neće pokazati nikakvu poruku upozorenja. U ovom slučaju preporučujemo da se obratite za pomoć ovlaštenom HYUNDAI trgovcu.
-



Obavijest

Reverse Parking Collision-Avoidance Assist sustav može detektirati pješaka ili prepreku kad:

- Pješak stoji iza vozila.
 - Veliki je predmet, poput vozila, parkiran u sredini iza Vašeg vozila.
-

SUSTAV PAMETNOG DALJINSKOG PARKIRANJA (RSPA, REMOTE SMART PARKING ASSIST) + ako je u opremi

Sustav pametnog daljinskog parkiranja (RSPA) koristi senzore vozila kako bi samostalno upravljao vozilom (zakret upravljača, brzina kretanja, mjenjač) i izveo ga iz parkinga ili uveo u parking mjesto.

Funkcija	Opis
Remote Operation (daljinski rad)	<p>Daljinsko pomicanje prema naprijed ili unazad</p> 

- Funkcije Remote Operation i Remote Smart Parking omogućavaju vozaču da pomakne vozilo daljinski s pomoću ključa, bez potrebe da ulazi u vozilo.
- Kad je funkcija Remote Operation (daljinsko pomicanje naprijed/nazad) aktivna, sustavi Surround View Monitor (SVM) i Park Distance Warning (PDW) su također aktivni. Za više detalja pogledajte odjeljke o SVM i PDW sustavima u ovom poglavlju korisničkog priručnika.

Senzor

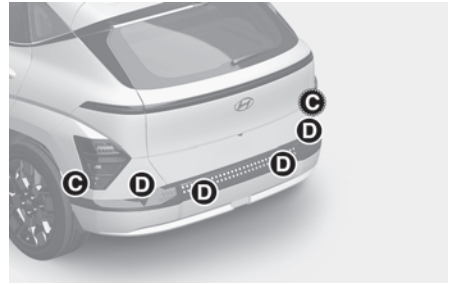
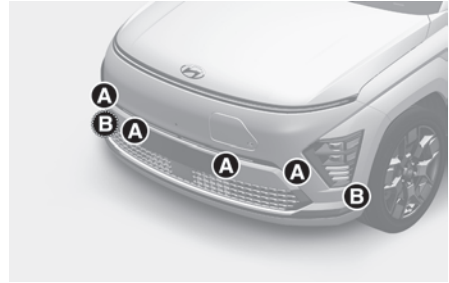

- [A] : Prednji ultrazvučni senzori
 [B] : Prednji bočni ultrazvučni senzori
 [C] : Stražnji bočni ultrazvučni senzori
 [D] : Stražnji ultrazvučni senzori

Ilustracija prikazuje smještaj i broj prednjih i stražnjih ultrazvučnih senzora.



OPREZ

Vodite računa o ovim pretpostavkama kako bi osigurali optimalni učinak ugrađenih senzora:

- Nemojte nikad pokušavati rastavljati senzor ili ga udarati iz bilo kojeg razloga.
- Ako senzor bude oštećen i treba zamjenu preporučujemo da se obratite za pomoć ovlaštenom HYUNDAI trgovcu.
- Nemojte ugrađivati nikakve dodatke poput dodatnih nosača registarskih pločica ili naljepnica u područje senzora. Također, nemojte mijenjati odbojnik drugačijim. Sve to može utjecati na efikasnost senzora ili izazvati kvar RSPA sustava pomoći pri parkiranju.
- Senzori uvijek moraju biti čisti od prljavština. Uklonite s njih snijeg, blato, prljavštinu. Za pranje vozila koristite samo meke krpe.
- Nikad nemojte gurati, ogrepsti ili udariti ultrazvučni senzor. Moguća su oštećenja senzora.
- Nemojte nikad mlaz vode iz visokotlačnog uređaja za čišćenje usmjeravati izravno u ultrazvučni senzor, jer to može izazvati oštećenje.

Postavke sustava

Warning Volume (glasnoća upozorenja)

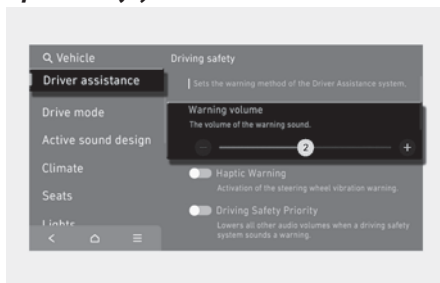

Odaberite '**Driver Assistance → Warning Volume**' iz menija postavki ili infotainment sustava kako biste promijenili **Warning Volume** (glasnoću upozorenja) u 'High', 'Medium', 'Low' za sustav pomoći pri parkiranju (PA).

No, čak i ako se odabere postavka 'Off', glasnoća upozorenja RSPA sustava neće se isključiti, nego će biti tiha ('Low').

Ako promijenite glasnoću upozorenja, i glasnoća upozorenja ostalih sustava može se promijeniti.







Obavijest

- Ako promijenite glasnoću upozorenja, i glasnoća upozorenja ostalih sustava može se promijeniti.
- Kad se vozilo iznova pokrene, postavke alarma (osjetljivost i glasnoća) ostaju kako su posljednji put podešene.
- Moguće je da, u ovisnosti o opremi vozila, menu postavki (Settings) ne postoji.
- Infotainment sustav se može promijeniti nakon ažuriranja softvera. Za više informacija pogledajte priručnik o infotainment sustavu.

Rad sustava

Prekidač sustava

Parking/View prekidač	Parking Safety prekidač	Smart ključ
		

Lokacija	Ime	Simbol	Opis
Unutrašnjost vozila	Parking/View prekidač		Pritisnite i držite Parking/View prekidač kako biste uključili sustav pametnog daljinskog parkiranja (RSPA). Također, uključit će se automatski i sustav pomoći pri parkiranju. No, funkcionalnosti se mogu razlikovati u ovisnosti o situaciji. Pogledajte opis svake funkcije za detaljan opis na idućim stranicama.
	Parking Safety prekidač		Pritisnite i držite Parking/View prekidač dok su funkcija Smart Parking ili Smart Exit aktivne kako biste ih koristili. Pritisnite Parking/View prekidač dok je sustav pametnog daljinskog parkiranja (RSPA) aktivan kako biste ga isključili.
Smart ključ	Prekidač daljinskog starta		Pritisnite Remote Start prekidač nakon što su vrata zaključana i motor je ugašen kako biste iznova pokrenuli motor. Pritisnite Remote Start prekidač dok je funkcija Remote Smart Parking ili Remote Operation aktivna kako biste ju isključili.
	'Naprijed' prekidač		Kad koristite funkciju Remote Smart Parking, bez obzira na smjer pomicanja vozila, funkcija je aktivna dok je pritisnut prekidač.
	'Unazad' prekidač		Kad koristite funkciju Remote Operation, vozilo se pomiče u smjeru prekidača dok je on pritisnut.

Remote Operation (daljinsko pomicanje)

Redoslijed operacija

1. Upoznavanje s funkcijom daljinskog pomicanja
2. Daljinsko pomicanje

1. Upoznavanje s funkcijom daljinskog pomicanja

Moguće je korištenje funkcije Remote Operation na dva načina.

Metoda (1) Korištenje funkcije s isključenim vozilom

1. Unutar određenog doseg od vozila pritisnite prekidač (⏻) za zaključavanje na smart ključu i zaključajte vozilo.

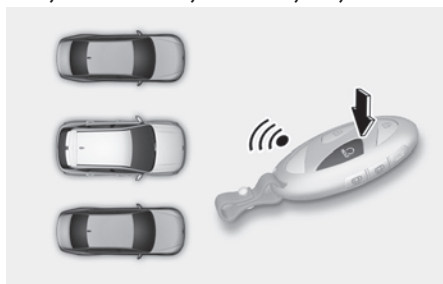

2. Pritisnite i držite Remote Start prekidač (⏻) unutar 4 sekunde dok vozilo ne starta.
3. Za više informacija o Remote Start funkciji (daljinski start) pogledajte istoimeni odjeljak u poglavlju 6.

Metoda (2)

Korištenje funkcije s uključenim vozilom

- Parkirajte vozilo ispred mjesta gdje želite koristiti Remote Operation funkciju i prebacite mjenjač u položaj P (Park).
- Pritisnite i držite Parking/View prekidač (⏻) kako biste uključili Sustav pametnog parkiranja. Poruka '**Under Remote Control**' (pod daljinskim upravljanjem) će se pojaviti na infotainment sustavu.

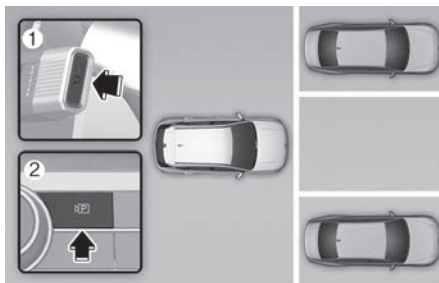

- Izadite iz vozila sa smart ključem uza sebe i zatvorite sva vrata.

i Obavijest

- 'Agree' (slažem se) mora biti odabrano na zaslону infotainment sustava koji mora biti u potpunosti ispravan kako bi funkcija Remote Operation radila.

2. Daljinsko pomicanje

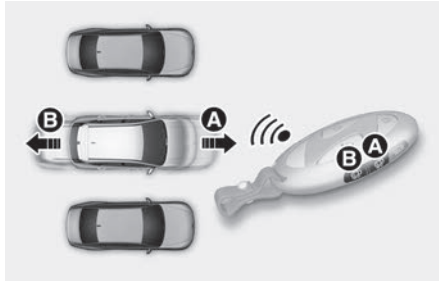

[A] Prema naprijed

[B] Unazad

1. Pritisnite i držite jedan od prekidača 'naprijed' (A) ili 'unazad' (B) na Smart ključu.
 - Sustav pametnog daljinskog parkiranja (RSPA) će preuzeti automatski nadzor nad zakretom upravljača, brzinom kretanja vozila i radom mjenjača. Vozilo će se kretati u smjeru prekidača koji je pritisnut.
 - Dok je Remote Operation funkcija aktivna, ako ne držite pritisnutim prekidač 'naprijed' (A) ili 'unazad' (B), vozilo će se zaustaviti nadzor od strane sustava će prestati. Funkcija će nastaviti s radom kad je prekidač iznova pritisnut i zadržan.
2. Kad je vozilo doseglo željenu poziciju, pustite na Smart ključu prekidač 'naprijed' ili 'unazad'.
3. Kad je Remote Operation završena, uđite u vozilo sa smart ključem u svojem posjedu, ili pritisnite (HOLE) Remote Start prekidač na smart ključu izvan vozila.
4. Na infotainment zaslonu poruka će se prikazati koja obavještava vozača da je funkcija Remote Operation završena i vozilo će prebaciti mjenjač u položaj P (Park) te uključiti parkirnu kočnicu.

i Obavijest

- Budite sigurni da su svi smart ključevi izvan vozila kad koristite Remote Operation funkciju.
- Remote Operation funkcija radi samo kad je smart ključ udaljen od vozila maksimalno 4 metra. Ako se vozilo ne pomakne kad pritisnete 'naprijed' ili 'unazad' prekidač na smart ključu, provjerite udaljenost od vozila i pokušajte iznova.
- Osjetilni doseg smart ključa može varirati u ovisnosti o okolišu koji je pod utjecajem radio valova poput TV/radio odašiljača ili stanice mobilne mreže itd.
- Ako daljinski pomičete vozilo prema naprijed koristeći metodu (1), i to je prepoznato kao izlazak, i vozilo se pomakne 4 m, kako bi bila obavljena provjera za pješake, životinje ili predmete oko vozila. Nakon potvrde, upravljački obruč je dalje pod nadzorom sukladno uvjetima ispred.
- Ako daljinski pomičete vozilo prema naprijed koristeći metodu (2), i to je prepoznato kao parkiranje, sustav će odmah preuzeti upravljač sukladno uvjetima ispred kako bi vozilo ušlo u parking mjesto i poravnalo se. No, učinak sustava može ovisiti o pješacima, životinjama, obliku predmeta, lokaciji itd oko vozila.
- Za pomicanje vozila unazad, obje metode (1) i (2), prvo se poravnava upravljač i potom se vozilo pomiče ravno unazad.
- Kad je pomicanje unaprijed ili unazad završeno, vozilo automatski prebacuje mjenjač u položaj P (Park) i uključuje električnu parkirnu kočnicu (EPB).

**UPOZORENJE**

- Kad koristite Remote Operation funkciju budite sigurni da su svi putnici prije toga napustili vozilo.
- Ako je baterija vozila prazna ili se Remote Operation funkcija pokvarila nakon što je vozilo uvezla u usko parking mjesto, Remote Operation funkcija neće raditi. Uvijek parkirajte vozilo na mjesto koje je dovoljno široko kako biste mogli ući u ili izaći iz vozila.
- Vodite računa u ovisnosti o dimenzijama parking mjesta možda nećete moći izaći iz vozila koje je ušlo na parking korištenjem Remote Operation funkcije
- Nakon parkiranja, okolišne okolnosti mogu se promijeniti zbog pomaka drugih vozila. Ako se to dogodi, Remote Operation funkcija možda neće raditi.
- Prije napuštanja vozila zatvorite prozore i krovni otvor te ugasiite vozilo prije zaključavanja vrata.

Status rada sustava

Operativni status	LED smart ključa	Svjetlo upozorenja
Pod nadzorom	Zelena LED trepće cijelo vrijeme	-
Pauza	Crvena LED trepće cijelo vrijeme	Trepće
Off (isključeno)	Crvena LED svijetli 4 sekunde i onda se gasi	Trepne 3 puta i ugasi se
Izvršeno	Zelena LED svijetli 4 sekunde i onda se gasi	Trepne jednom i ugasi se

**Obavijest**

- Operativni status svjetla upozorenja možda neće biti primjenjiv u ovisnosti o legislativi na snazi.
- Ako smart ključ nije unutar osjetilnog dosega (cca 4 m) LEDica smart ključa neće ni svijetliti, niti treptati. Koristite smart ključ unutar predviđenog radnog dosega.

Kako isključiti Remote Operation funkciju dok ona radi

- Pritisnite Parking/View prekidač (ⓀⓅ) dok sustav preko infotainment zaslona vodi vozača koristeći metodu 2.
- Prebacite položaj mjenjača u bilo koji stupanj osim P (Park) dok sustav preko infotainment zaslona vodi vozača koristeći metodu 2.
- Pritisnite Parking Safety (P_{SA}) prekidač ili odaberite 'Cancel' na infotainment zaslonu.
- Pritisnite Remote Start prekidač (ⓂⓄⓁⓁⓔ) na smart ključu dok je vozilo pod nadzorom Remote Operation funkcije. Remote Operation funkcija će se isključiti. Također, ugasit će se i vozilo.
- Uđite u vozilo sa smart ključem iza sebe. Remote Operation funkcija će se isključiti. U ovom slučaju vozilo ostaje uključeno.

Funkcionalnost će pauzirati rad u ovim okolnostima:

- U putanji vozila se nalazi pješak, životinja ili predmet.
- Vrata ili poklopac prtljažnika su otvoreni.
- Prekidač 'naprijed' (ⓂⓂ) ili 'unazad' (ⓂⓂ) nisu neprekidno pritisnuti.
- Istovremeno je nekoliko prekidača na smart ključu pritisnuto.
- Smart ključ se ne nalazi unutar 4 m od vozila.
- Neki prekidači ili drugi smart ključ je pritisnut pored smart ključa koji se koristi.
- Blind-Spot Collision-Avoidance Assist ili Rear Cross-Traffic Collision-Avoidance Assist sustavi su se aktivirali dok je vozilo išlo unazad.
- Vozilo je prevelo 7 metara dok je pritisnut prekidač na smart ključu što je maksimalna udaljenost koji Remote Operation funkcija može odraditi preko pritiska smart ključa.

Funkcionalnost će prekinuti rad u ovim okolnostima:

- Upravljački je obruč zakrenut.
- Dok je vozilo u pokretu, stupanj prijenosa mjenjača je promijenjen.
- EPB se aktivirala za vrijeme dok se vozilo pomiče.
- Poklopac motora je otvoren.
- Pedala kočnice ili gasa je pritisnuta dok su sva vrata zatvorena.
- Smart ključ se nalazi izvan vozila kad je pritisnuta pedala kočnice s vratima vozača otvorenim.
- Dogodilo se naglo ubrzanje.
- Vozilo je proklizalo.
- Kotač je zaglavljen zbog nečega i ne može se pokrenuti.
- Ispred i iza vozila su pješaci, životinje ili predmeti.
- Od starta Remote Operation funkcije je prošlo cca 3 minute i 50 sekundi.
- Nagib ceste prelazi operativni limit sustava.
- Funkcionalnost je bila pauzirana dulje od minute.
- Ukupna udaljenost koju je vozilo prevelo je nadmašila 14 m od početka rada Remote Operation funkcije.
- Upravljački sustav, mjenjač kočnice ili druge komande ne rade normalno.
- Postoji problem sa smart ključem ili je baterija u njemu slaba.
- ABS, TCS ili ESC sustavi su aktivni uslijed klizavih uvjeta.
- Protuprovalni alarm vozila se oglasio.

Neispravnosti i ograničenja Remote Smart Parking Assist sustava

Kvar Remote Smart Parking Assist sustava

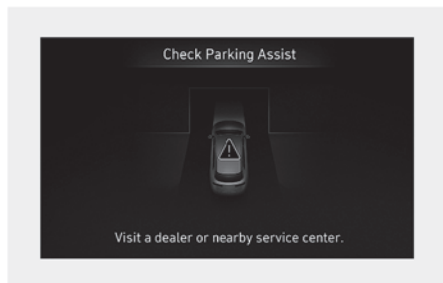

Remote Smart Parking Assist check (pro- vjera sustava)

Kad Remote Smart Parking Assist ne radi kao bi trebao, na zaslonu infotainment sustava će se pojaviti poruka '**Check Parking Assist**'. Ako se poruka pojavi, prestanite s korištenjem sustava i preporučujemo da vozilo pregleda ovlašteni HYUNDAI trgovac.

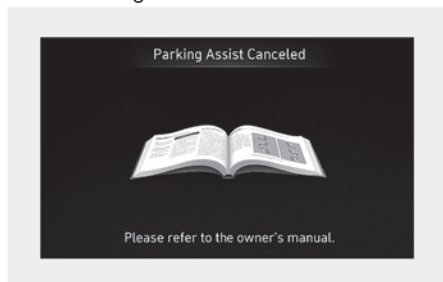

Remote Smart Parking Assist canceled (sustav je prekinuo rad)

Kad Remote Smart Parking Assist radi, sustav može prekinuti rad i može se prikazati poruka upozorenja '**Parking Assist Canceled**' bez obzira na status parkiranja. Druge se poruke mogu pojaviti ovisno o situaciji. Slijedite poruke koje se prikazuju na infotainment sustavu dok vozilo parkirate s pomoću Remote Parking Assist sustava. Uvijek pazite na okoliš dok koristite sustav.

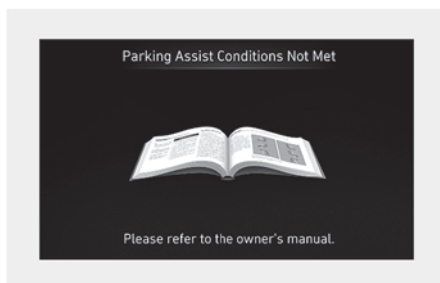

Remote Smart Parking Assist standby (sustav u pripravnosti)

Kad se pojavi poruka '**Parking Assist Conditions Not Met**' (uvjeti za rad sustava nisu ispunjeni), ako je pritisnut i zadržan Parking View (Ⓟ) prekidač, Remote Smart Parking Assist sustav je u stanju pripravnosti. Nakon nekog vremena pritisnite i zadržite Parking View (Ⓟ) prekidač iznova da vidite radi li sustav. Ova se poruka može prikazati i kad je baterija u ključu slaba. Provjerite bateriju smart ključa.

Ograničenja Remote Smart Parking Assist sustava

U ovim okolnostima sposobnost sustava da uparkira ili isparkira vozilo može biti ograničena, može postojati rizik od sudara ili se Remote Smart Parking Assist sustav može isključiti. Ako je potrebno, ručno obavite potrebne radnje.

- Neki je dodatak ugrađen na upravljački obruč.
- Na vozilo su ugrađeni lanci za snijeg, rezervni kotač ili kotač drugih dimenzija.
- Tlak u gumama je niži od propisanog.
- Vozilo je natovareno teretom koji je dulji, širi ili oboje od vozila ili je za vozilo prikvačena prikolica.
- Geometrija ovjesa nije ispravno podešena.
- Vozilo je jako nagnuto na jednu stranu.
- Registarska pločica se ne nalazi na originalnom mjestu.
- Na vozilo je ugrađena kuka za prikolicu.
- Osoba, životinja ili predmet se nalaze iznad ili ispod ultrazvučnog senzora kad je Remote Smart Parking Assist sustav aktiviran.
- Parking mjesto je zakrivljeno ili dijagonalno.
- U blizini parking mjesta se nalazi osoba, životinja ili neki predmet) kanta za smeće, bicikl, motocikl, kolica za kupnju, stup ili sl.)
- Pored parking mjesta je okrugli stup, ili uzak stup ili stup okružen predmetima poput aparata za gašenje požara.
- Površina ceste je neravna (rubnjak, uspornik prometa i sl.).

- Cesta je klizava.
- Parking mjesto je pored vozila koje ima veći odmak od tla ili je veliko poput kamiona i sl.
- Parking mjesto je nagnuto.
- Puše jak vjetar.
- Sustav se koristi na neravnim podlogama, makadamu, podlozi pokrivenoj travnatim busenjem i sl.
- Efikasnost ultrazvučnih senzora je smanjena uslijed iznimno visoke ili niske temperature.
- Ultrazvučni senzor je pokriven snijegom ili vodom ili nekom trećom stranom stvari.
- Predmet koji emitira ultrazvučne valove je u blizini.
- Bežični predajnici ili mobilni telefoni su u blizini senzora.
- Vaše je vozilo pod utjecajem PDW sustava s drugog vozila.
- Senzor je smješten ili usmjeren nepravilno zbog pretrpljenog udarca u odbojnik.
- Ultrazvučni senzor možda ne može detektirati ove predmete:
 - Oštre ili uske predmete poput užadi, lanac ili malih stupića
 - Predmete manje od 100 cm u dužinu i uže od 14 cm u promjeru
 - Predmete koji upijaju frekvenciju senzora poput tkanine, spužvastih materijala ili snijega

Sustav Remote Smart Parking Assist možda neće raditi normalno u sljedećim okolnostima:

- Parkiranje na kosinama



Ručno parkirajte na kosinama.

- Parkiranje po neravnoj podlozi



Sustav Remote Smart Parking Assist može se isključiti kad vozilo prokliže, ili se vozilo ne može pomaknuti zbog uvjeta na cesti kao što je šljunak ili tucanik.

- Parkiranje iza kamiona



Nemojte koristiti sustav Remote Smart Parking Assist u blizini vozila koje imaju visoki odmak od tla poput kamiona, autobusa i sl. Može se dogoditi nesreća.

- Parkiranje pokraj stupa

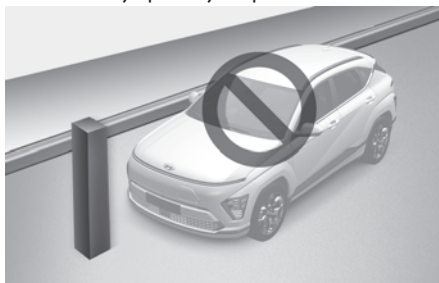

Efikasnost sustava Remote Smart Parking Assist može se smanjiti kad je u blizini stup ili stup okružen predmetima poput aparata za gašenje požara. Vozač bi trebao ručno parkirati vozilo.

- Parkiranje na mjesto gdje je vozilo samo s jedne strane

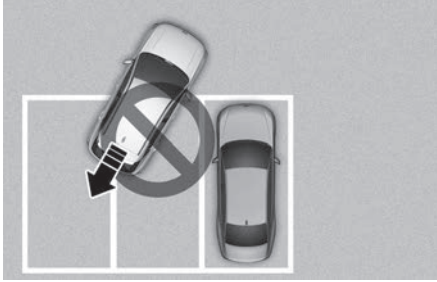

Ako sustav Remote Smart Parking Assist koristite prilikom ulaska na parking mjesto gdje je vozilo samo s jedne strane, vaše vozilo može pre-gaziti liniju koja označava granicu parking mjesta u pokušaju da izbjegne parkirano vozilo.

- Dijagonalno parkiranje



Sustav Remote Smart Parking Assist ne radi prilikom dijagonalnog parkiranja. Čak i ako je vozilo uspješno ući u parking mjesto, nemojte koristiti sustav, jer on nije sposoban raditi normalno.

- Parkiranje po snijegu



Snijeg može omesti rad senzora ili se sustav Remote Smart Parking Assist može isključiti ako je cesta klizava.

UPOZORENJE

Vodite računa o ovim pretpostavkama za korištenje Remote Smart Parking Assist sustava

- Vozač je jedini i isključivo odgovoran za sigurno parkiranje i napuštanje parking mjesta dok je sustav pomoći pri parkiranju Remote Smart Parking Assist aktivan.
- Tijekom korištenja pomoći pri parkiranju Remote Smart Parking Assist treba se maknuti od vozila kako ne biste bili u njegovoj putanji.
- Uvijek provjerite okruženje kad koristite sustav pomoći pri parkiranju Remote Smart Parking Assist. Provjerite nema li tamo pješaka, životinja ili predmeta koji se mogu naći u mrtvom kutu senzora ili neposrednoj blizini senzora.

- Sudar je moguć ako se pješak, životinja ili predmet nenadano pojave dok je sustav pomoći pri parkiranju Remote Smart Parking Assist aktivan.
 - Nemojte koristiti sustav Remote Smart Parking Assist pod utjecajem alkohola.
 - Nemojte dopustiti djeci ili drugim osobama pristup smart ključu.
 - Ako se sustav Remote Smart Parking Assist koristi neprekidno dulji vremenski period, to može utjecati na njegovu efikasnost.
 - Remote Smart Parking Assist možda neće raditi kako treba ako je geometrija ovjesa poremećena, primjerice kad je vozilo jako nagnuto na jednu stranu. Preporučujemo da vozilo provjeri ovlašteni HYUNDAI trgovac.
 - Moguća je buka kad sustav Remote Smart Parking Assist aktivira kočnice ili pedalu kočnice pritisne vozač.
 - Remote Smart Parking Assist može iznenada zakočiti kako bi izbjegao sudar.
 - Koristite sustav samo na onim parking mjestima koja su dovoljno velika da se vozilo po njima sigurno može kretati.
-

OPASKA

- Ako se upozorenje trećeg stupnja (kontinuirani bip) sustava Forward/Reverse Parking Distance Warning oglasi dok je Remote Smart Parking Assist sustav aktivan, to znači da je prepreka blizu vozila. U tom trenutku će Remote Smart Parking Assist sustav prestati s radom. Budite sigurni da u blizini vozila nema pješaka, životinja ili predmeta.
 - U ovisnosti od aktivacije kočnica, moguće je i uključivanje trećeg stop svjetla dok se vozilo pomiče.
 - Ako je vozilo daljinski startano, a bilo je dugo parkirano u hladnim vremenskim uvjetima, rad Remote Smart Parking funkcije može biti odgođen ili isključen u ovisnosti o stanju vozila.
-

IZJAVE O SUKLADNOSTI

Komponente koje koriste radijske frekvencije udovoljavaju:

Prednji radar

- Europa i ostali teritoriji Europe



Model : MRR -35

Hereby MRR -35 has been so constructed that it can be operated in at least one Member State without infringing applicable requirements of use of radio spectrum. (RED article 10.2)

Hereby, HL Klemove Corp declares that the radio equipment type MRR -35 is in compliance with Directive 2014/53/EU.

The full text of the EU declaration of conformity is available at the following as next page. (Case 1: Include DoC in manual)

Case 2 : <https://hiklemove.com/solutions.html>

- Za Ujedinjeno Kraljevstvo



<https://hiklemove.com/solutions.html>

Stražnji kutni radar

Komponente koje koriste radijske frekvencije udovoljavaju:

- Europa i ostale CE certificirane zemlje

Declaration of Conformity
Radiocontrolled Vehicle components



Hereby, APTIV, 42367 Wuppertal declares th at this 2H5TR is in compliance with the essen tial requirements and other relevant provisio ns of Directive 2014/53/EU (RED).
The original declaration of conformity can be accessed at the following link : www.aptiv.com/automotive-homologation

frequency band 76-77 GHz
Maximum Output Power 30 dBm (1,0 W)

- Za Japan

This device is granted pursuant to the Japanese Radio Law under the grant ID n° : 203-JN1244
This device should not be modified (otherwise the granted designation number will become invalid)

本製品は、電波法に基づく特定無線設備の技術基準適合証明などを受けております。認証番号: 203-JN1244
本製品の改造は禁止されています。(適合証明番号などが無効となります。)

- Gana

NCA approved: 7E6-M1-X63-SRD

- Singapur

Complies with
IMDA Standards
DA 103787

- UAE

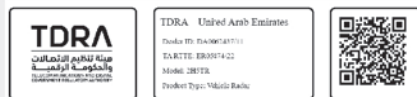

- Maroko

AGREE PAR L'ANRT MAROC
Numéro d'agrément : MR00032369ANRT2022
Date d'agrément : 22/03/2022

- Zambija

 **ZICTA**
ZMB/ZICTA/TA/2022/3/16

- Paragvaj



- Oman

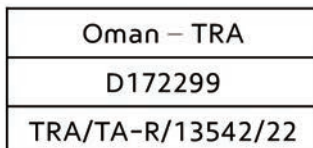

- Južnoafrička republika



- Senegal

AGREE PAR ARTP SENEGAL
Numéro d'agrément : 072229/AG/ER

- Jordan

TRC/31/9883/2022

- Australija



- Ujedinjeno Kraljevstvo

**UK
CA**

Hereby, APTIV, 42367 Wuppertal declares that this 2H5TR is in compliance with the essential requirements and other relevant provisions of Directive Radio Equipment Regulations 2017.

frequency band 76-77 GHz
Maximum Output Power 30 dBm (1,0 W)

- Srbija



- Nigerija

Connection and use of this communications equipment is permitted by the Nigerian Communications Commission

- Malezija



• Pakistan



• Indonezija



• Izrael



• Meksiko

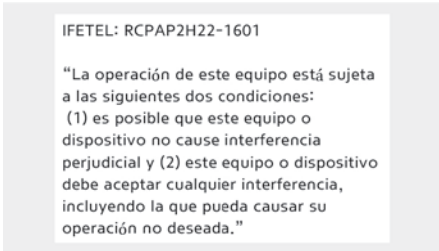

- Tajvan



電信法第 48 條。低功率電波輻射性電機管理辦法

第十二條

經型式認證合格之低功率射頻電機，非經許可，公司、商號或使用者均不得擅自變更頻率、加大功率或變更原設計之特性及功能。

第十四條

低功率射頻電機之使用不得影響飛航安全及干擾合法通信；經發現有干擾現象時，應立即停用，並改善至無干擾時方得繼續使用。前項合法通信，指依電信法規定作業之無線電通信。低功率射頻電機須忍受合法通信或工業、科學及醫療用電波輻射性電機設備之干擾。

Article 12

Without permission, any company, firm or user shall not alter the frequency, increase the power, or change the characteristics and functions of the original design of the certified lower power frequency electric machinery.

Article 14

The application of low power frequency electric machineries shall not affect the navigation safety nor interface a legal communication, if an interference is found, the service will be suspended until improvement is made and the interference no longer exist.

- Brazil



04905-22-10187

Este equipamento opera em caráter secundário, isto é, não tem direito à proteção contra interferência prejudicial, mesmo de estações do mesmo tipo, e não pode causar interferência a sistemas operando em caráter primário.

- Filipini



NTC

Type Approved
No. ESD-RCE-2229725

- Tajland



- 1) เครื่องโทรคมนาคมและอุปกรณ์นี้ มีความสอดคล้องตามมาตรฐานหรือข้อกำหนดของ กสทศ.
- 2) เครื่องวิทยุคมนาคมนี้ มีระดับการแผ่คลื่นแม่เหล็กไฟฟ้าสอดคล้องตามมาตรฐานความปลอดภัยต่อสุขภาพของมนุษย์จากการใช้เครื่องวิทยุคมนาคมที่คณะกรรมการกิจการโทรคมนาคมแห่งชาติประกาศกำหนด

- Ukrajina



справжнім (найменування виробника) заявляє, що тип радіобладнання (позначення типу радіобладнання) відповідає Технічному регламенту радіобладнання:

повний текст декларації про відповідність доступний на веб-сайті за такою адресою:
www.aptiv.com/automotive-homologation

- Kina

车辆驾驶辅助雷达系统型号：2H5TR
执行标准：汽车雷达无线电管理暂行规定 2021 1 81号文
频率范围：76-77 GHz
发射功率：等效全向辐射功率(EIRP) 30dBm
天线类型：印刷阵列天线
用户控制：不可
使用温度：-40° C ~ +85° C
电压：DC 12.0V
CMIIT ID：2022LJ18795

不得擅自更改发射频率、加大发射功率（包括额外加装射频功率放大器），不得擅自外接天线或改用其它发射天线

使用时不得对各种合法的无线电通信业务产生有害干扰；一旦发现有干扰现象时，应立即停止使用，并采取消除措施消除干扰后方可继续使用

使用微功率无线电设备，必须耐受各种无线电业务的干扰或工业、科学及医疗应用设备的辐射干扰

机场等的电磁环境保护区域内使用微功率设备，应当遵守电磁环境保护及相关行业主管部门的规定

8. Što učiniti u hitnim slučajevima

Upozorenje na cesti	8-2
Slučaj nužde tijekom vožnje.....	8-2
Ako se motor ugasi tijekom vožnje	8-2
Ako se motor ugasi na križanju ili pružnom prijelazu	8-2
Ako se guma probuši za vrijeme vožnje.....	8-3
Ako se motor neće pokrenuti	8-3
Provjera stanja baterije 12 V.....	8-3
Pokretanje u slučaju nužde (posudba struje za bateriju 12V).....	8-4
Sustav nadzora tlaka u gumama.....	8-7
Reset TPMS sustava	8-8
Upozorenje na preniski tlak	8-9
Pokazivač neispravnosti TPMS sustava	8-11
Ako imate praznu gumu (sa setom za popravak).....	8-12
Uvod.....	8-12
Opaske o sigurnom korištenju seta za popravak	8-13
Dijelovi seta za popravak.....	8-14
Korištenje seta za popravak.....	8-15
Provjera tlaka u gumama	8-18
Vuča	8-19
Vučna služba.....	8-19
Odvojiva kuka za vuču	8-20
Oprema za slučaj nužde	8-21
Aparat za gašenje požara	8-21
Pribor za prvu pomoć.....	8-21
Trokut upozorenja.....	8-21
Mjerač tlaka u gumama	8-22
Pan-Europski eCall sustav	8-23
Informacije o obradi podataka	8-26
Pan-Europski eCall sustav	8-28

SVJETLA ZA NUŽDU

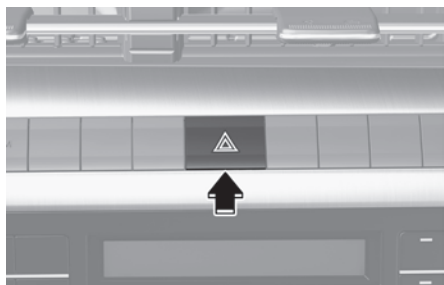

Svjetla za nuždu služe kao upozorenje drugim vozačima za izniman oprez kad se približavaju, pretječu ili obilaze Vaše vozilo.

Trebaju se koristiti kad god se rade hitni popravci ili kad je vozilo zaustavljeno u blizini ruba kolnika.

Pritisnite prekidač svjetala za nuždu s prekidačem za paljenje u bilo kojem položaju. Prekidač svjetala se nalazi na središnjoj konzoli. Svi pokazivači smjera će treptati istodobno.

- Svjetla za nuždu rade bez obzira na to radi li Vaše vozilo (**READY** indikator uključen) ili ne.
- Pojedinačni pokazivači smjera ne rade kad su svjetla za nuždu upaljena.

SLUČAJ NUŽDE TIJEKOM VOŽNJE

Ako se motor ugasi tijekom vožnje

- Polako smanjite brzinu održavajući smjer vožnje. Pažljivo se pomaknite s ceste.
- Uključite svjetla za nuždu.
- Pokušajte iznova pokrenuti motor. Ako motor neće startati, preporučujemo da se obratite ovlaštenom HYUNDAI trgovcu.

Ako se motor ugasi na raskrižju ili željezničkom prijelazu

Ako se motor ugasi na raskrižju ili željezničkom prijelazu, postavite ručicu mjenjača u položaj N (prazan hod) i zatim odgurajte vozilo na sigurno mjesto.

Kako bi vozilo ostalo u N (prazan hod) dok je ugašeno, pogledajte 'Ostanak u praznom hodu kad je vozilo isključeno' u poglavlju 6.

Ako se guma isprazni tijekom vožnje

Ako se guma isprazni dok vozite:

- Maknite nogu s papučice gasa i puštite vozilo da samo uspori dok vozite ravno. Nemojte odmah primijeniti kočnice ili nemojte pokušavati maknuti se s ceste jer to može uzrokovati gubitak kontrole. Kad je vozilo dovoljno usporilo, kočite pažljivo i maknite se s ceste. Vozite s ceste što je dalje moguće i parkirajte na čvrstu i ravnu zemlju. Ako ste na podijeljenoj autocesti, nemojte parkirati u srednjem području između dva prometna traka.
- Kad se vozilo zaustavi, uključite svjetla za nuždu, postavite parkirnu kočnicu i stavite mjenjač u P (Park) te prekidač za paljenje prebacite u položaj OFF.
- Neka svi putnici napuste vozilo, ali budite sigurni da svi izlaze na strani vozila koja je dalje od prometa.
- Kad mijenjate ispražnjenu gumu, slijedite upute u nastavku ovog poglavlja.

AKO VOZILO NE STARTA

Provjerite da EV baterija (visokonaponska) nije prazna.

- Mjenjač mora biti u položaju P (park). Vozilo može startati samo kad je mjenjač u položaju P.
- Provjerite spojeve akumulatora 12V. Oni moraju biti čisti i stegnuti.
- Uključite svjetlo u kabini. Ako se svjetlo ugasi ili zatamni kad pokušate pokrenuti vozilo, akumulator 12V je prazan.

Ako se motor ne pokrene, nemojte gurati ili vući vozilo kako biste ga pokrenuli. To može rezultirati sudarom ili uzrokovati drugu štetu.

POKRETANJE KABLOVIMA (POSUDBA STRUJE)

Pokretanje kablovima može biti opasno ako je učinjeno na pogrešan način. Stoga, kako biste izbjegli ozljeđivanje sebe ili oštećivanje Vašeg vozila ili akumulatora, slijedite postupak pokretanja kablovima. Ako ste u nedoumici, preporučujemo da stručan mehaničar ili vučna služba pokrenu Vaše vozilo.

UPOZORENJE

Ako ove upute ne slijedite točno, može doći do ozbiljnih tjelesnih ozljeđa i oštećenja vozila! Ako niste sigurni kako slijediti ovaj postupak, potražite stručnu pomoć.



Pažljivo proučite i pridržavajte se uputa o korištenju akumulatora.



Nosite zaštitu za oči kako bi ih zaštitili od mogućih prolijevanja kiseline.



Nemojte prilaziti akumulatoru s otvorenim plamenom ili iskrećim alatom.



Akumulator proizvodi vodik koji može eksplodirati ako se izloži plamenu ili iskrama.



Držite djecu podalje od akumulatora.

Automobilski akumulatori sadrže sumpurnu kiselinu. Ona je otrovna i visoko korozivna. Kad pokrećete vozilo kablovima, nosite zaštitne naočale i budite oprezni da kiselina ne dospije na Vas, Vašu odjeću ili vozilo.

Ako kiselina nekako ipak dospije u vaše oči, ispirite ju hladnom i svježom vodom barem 15 minuta i onda ODMAH potražite liječničku pomoć. Ako kiselina nekako dospije na vašu kožu, temeljito isperite i operite to područje. Ako osjetite bol ili pečenje, potražite liječničku pomoć.



- Pazite kod dizanja akumulatora koji je težak; ako plastično kućište pukne, doći će do prolijevanja kiseline. Držite ga uvijek za pojačanja na rubovima.

- Nemojte pokušavati vozilo pokrenuti kablovima ako je ispražnjen akumulator zamrznut ili ako je razina elektrolita niska; akumulator može puknuti ili eksplodirati.
- NIKAD nemojte pokušati dopuniti akumulator koji je spojen na instalaciju vozila.
- Sustav paljenja koristi visoki napon. NIKAD nemojte dodirivati te komponente dok motor radi ili je prekidač paljenja u položaju ON.
- Nemojte dopustiti da se (+) i (-) kablovi dodirnu. To može uzrokovati iskre.
- Akumulator može puknuti ili eksplodirati kad ga pokrenete kablovima sa slabim ili zamrznutim akumulatorom.
- Nemojte kabel spajati izravno na (-) akumulatora, jer prijeti eksplozija. Spojite kabel na masu vozila.
- Koristite samo sustav kablova od 12 volti. Možete oštetiti 12-voltni alternator, sustav paljenja i druge električne dijelove do stanja nepopravljivosti korištenjem 24-voltnog napajanja (ili dva 12-voltna akumulatora u seriji ili 24-voltnog seta elektrovozila).

Postupak pokretanja kablovima

i Obavijest

Kod posudbe struje koristite terminale za prihvat kablova u motornom prostoru.

1. Ako je pomoćni akumulator u drugom vozilu, ne dopustite da se vozila dodirnu, ali ih dovezite dovoljno blizu da kablovi dosegnu od jednog do drugog akumulatora. Vodite računa da je pomoćni akumulator 12-voltni i da je njegov negativni pol uzemljen.
2. Pazite da vas ne zahvate dijelovi motora koji se kreću kad motor radi. Neki se dijelovi mogu pokrenuti čak i kad je motor isključen.
3. Isključite sve nepotrebne električne potrošače. Uključite parkirne kočnice na oba vozila i stavite ručice mjenjača u položaj P (Park). Ugasite oba vozila (OFF).
4. Otvorite poklopac motora.
5. Skinite poklopac akumulatora u prednjem prtljažniku.

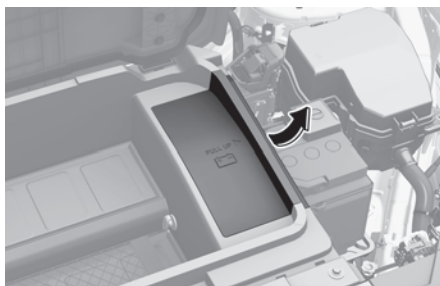

6. Skinite poklopac kutije s osiguračima u motornom prostoru.

OPREZ

Prije posudbe struje, dobro provjerite pozitivne (+) i negativne (-) polaritete kako biste spriječili krivo spajanje.

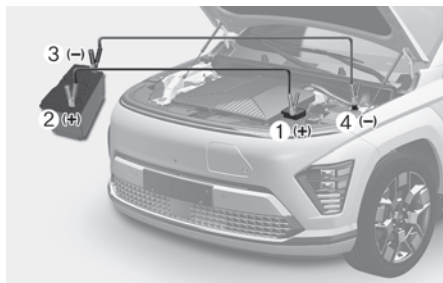

7. Povežite pomoćne kablove točnim redoslijedom prikazanim na ilustraciji. Prvo priključite jedan kraj pomoćnog kabla na pozitivni pol ispražnjenog akumulatora (1) – crveno je +.
8. Zatim spojite drugi kraj na pozitivni pol pomoćnog akumulatora (2) - crveno je +.
9. Nastavite spajati jedan kraj drugog kabla na negativni pol pomoćnog akumulatora (3)

10. Drugi kraj spojite na čvrsti, stacionarni, metalni dio vozila (primjerice, kuku za podizanje motora), dalje od akumulatora (4). Nemojte ga spojiti na ili u blizini bilo kojeg dijela koji se pomiče kad motor radi.

Nemojte dopustiti da kablovi dodiruju išta osim ispravnih polova akumulatora ili ispravnog uzemljenja. Ne nagnjite se iznad akumulatora prilikom povezivanja.

UPOZORENJE

Nemojte spajati negativnu (-) klemu kabla za posudbu struje izravno na negativnu klemu ispražnjenog akumulatora. Iskra može preskočiti izazvati požar ili eksploziju akumulatora te dovesti do ozljeda ili oštećenja vozila.

11. Pokrenite motor vozila s pomoćnim akumulatorom i ostavite ga da radi na 2 0 okretaja u minuti, a zatim pokrenite motor vozila s ispražnjenim akumulatorom.
12. Vozilo s ispražnjenim akumulatorom mora raditi barem 60 minuta u praznom hodu ili barem 30 minuta u vožnji prije nego smijete ugasiti motor. Ako se akumulator ne napuni dovoljno, opet neće moći pokrenuti motor. Za svaki slučaj posjetite ovlaštenog HYUNDAI trgovca da provjeri akumulator i sustav punjenja.

Ako motor ne starta ni nakon nekoliko pokušaja, vjerojatno je potreban servis. Ako uzrok pražnjenja Vašeg akumulatora nije jasan, preporučujemo da sustav provjeri ovlaštenu HYUNDAI trgovca.

Pomoćne kablove akumulatora odspojite OBRNUTIM redoslijedom kako ste ih spajali.

1. Odspojite minus s negativnog (-) terminala (4) vašeg vozila.

2. Odspojite minus (-) s akumulatora koji posuđuje struju (3).
3. Odspojite plus (+) kabel s akumulatora koji posuđuje struju (2).
4. Odspojite plus kabel s pozitivnog (+) terminala (1) vašeg vozila.

i Obavijest



Nepropisno odložen akumulator može biti opasan po okoliš i ljudsko zdravlje. Akumulatore odlažite samo na za to predviđena mjesta i u skladu sa zakonskim propisima.

OPASKA

Kako biste spriječili oštećenje vozila:

- Koristite samo sustav kablova od 12 volti. Možete oštetiti 12-voltni alternator, sustav paljenja i druge električne dijelove do stanja nepopravljivosti korištenjem 24-voltnog napajanja (ili dva 12-voltna akumulatora u seriji ili 24-voltnog seta elektromotora).
- Nemojte pokušati pokrenuti motor guranjem ili vučom vozila.

UPOZORENJE

Nemojte spajati negativnu (-) klemu kabla za posudbu struje izravno na negativnu klemu ispražnjenog akumulatora. Iskra može preskočiti izazvati požar ili eksploziju akumulatora te dovesti do ozljeda ili oštećenja vozila.

SUSTAV NADZORA TLAKA U GUMAMA (TPMS)

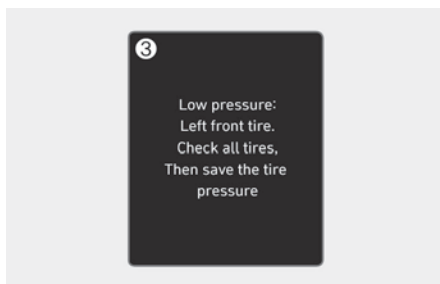
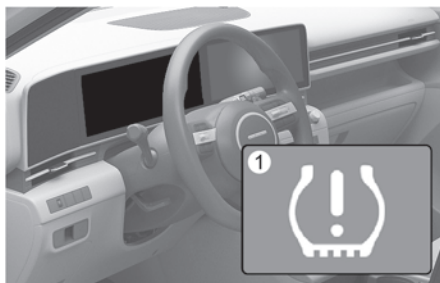

- (1) Pokazivač niskog tlaka u gumama / Indikator kvara TPMS-a
- (2) TPMS reset
- (3) Poruka upozorenja niskog tlaka u gumama

Kao dodatna mjera sigurnosti, Vaše vozilo je opremljeno sustavom nadzora tlaka u gumama (TPMS) koji uključuje pokazivač niskog tlaka u gumama kad su jedna ili više guma nedovoljno napuhane. Prema tome, kad pokazivač niskog tlaka u gumama svijetli, trebate se zaustaviti i provjeriti Vaše gume što je prije moguće, te ih napuhati na pravilan tlak.

Vaše vozilo je također opremljeno indikatorom kvara TPMS-a za prikaz kad sustav ne radi ispravno. Indikator kvara TPMS-a radi u kombinaciji s pokazivačem niskog tlaka u gumama.

Kad indikatori upozorenja sustava nadzora tlaka u gumama svijetle, jedna ili više Vaših guma je znatno ispuhano. Svjetlo pokazivača položaja niskog tlaka u gumama će pokazati koja je guma znatno ispuhana paljenjem svjetla odgovarajućeg položaja.

Ako bilo koji od pokazivača svijetli, odmah smanjite Vašu brzinu, izbjegavajte oštra skretanja i predvidite povećani zaustavni put. Trebali biste se zaustaviti i provjeriti gume što je prije moguće. Gume napumpajte na pravilan tlak kao što je navedeno na plaketi vozila ili naljepnici koja se nalazi na vozačevoj strani središnjeg stupa nosača krova.

Za više informacija o svjetlima upozorenja i TPMS resetu. Pogledajte slijedeći dio priručnika.

Reset TPMS-a

Kako resetirati TPMS:

1. Napumpajte gume na preporučeni tlak zraka.
2. Pritisnite  prekidač na upravljaču dok je vozilo parkirano i uključeno.



3. Odaberite **Tire pressure** na instrument ploči s pomoću \wedge , \vee (UP, DOWN) prekidača.
4. Pritisnite i držite **OK** prekidač na upravljaču i odaberite **Set**.

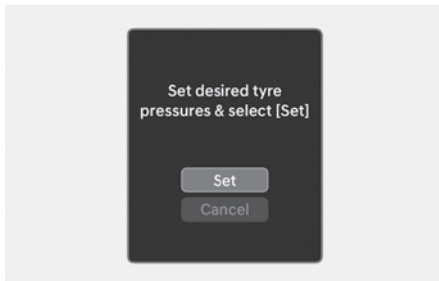

5. Provjerite je li se pojavila poruka **'Standard tyre pressures saved'** na instrument ploči praćena treptanjem (⚠) indikatora upozorenja u trajanju od 4 sekunde.

i Obavijest

- Ako se ne pojavi poruka **'Standard tyre pressures saved'** ili (⚠) indikator ne trepće, ponovite proceduru od točke 2.
- Kad se pojavi poruka **'Set tyre pressures after parking the vehicle'** zaustavite vozilo pritisnite i držite **OK** prekidač iznova.
- Za više informacija o preporučenim tlakovima u gumama, pogledajte poglavlje 2. ovog priručnika.

Za normalni rad TPMS sustava, potrebno ga je resetirati u ovim slučajevima:

- Nakon popravka ili zamjene gume ili kotača.
- Nakon rotiranja kotača na vozilu (promjena pozicije ugradnje).
- Nakon pumpanja guma tj. podešavanja tlaka u njima.
- Kad gori upozorenje niskog tlaka u gumama.
- Nakon zamjene ovjesa ili ABS/ESC modula.

⚠ OPREZ

- Svakako resetirajte sustav nakon što je tlak napuhavanja na svim kotačima podešen na preporučenu vrijednost. Ako resetirate sustav bez provjere tlaka, može se oglasiti upozorenje u krivom trenutku ili do njega uopće ne dođe.
- Ako ste pumpali sve gume, svakako odradite proceduru reseta TPMS sustava. U protivnom je moguć kvar sustava ili njegov neispravan rad.
- Dopustite gumi da se ohladi prije mjerenja tlaka zraka. Uvijek budite sigurni da je guma hladna prije napuhavanja na preporučeni tlak. Hladna guma znači da je vozilo mirovalo 3 sata i da se vozilo manje od 1,6 km u tom periodu od 3 sata.

Indikator niskog tlaka

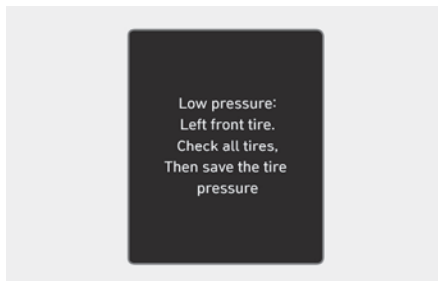

Pokazivač niskog tlaka u gumama

Kad se upali pokazivač niskog tlaka u gumama (⚠) praćen porukom upozorenja u trajanju od 10 sekundi na instrument ploči, jedan ili više kotača ima značajno pre nizak tlak u gumama.

Položaj preslabo napumpane gume se također prikazuje (ako je u opremi).

Ako se upozorenje upalilo, smanjite brzinu i izbjegavajte nagla kočenja ili brzu vožnju kroz zavoje. Preporučujemo da vozilo pregleda ovlašteni HYUNDAI trgovac.

Provjerite tlak u gumama u svim kotačima, potom resetirajte TPMS (za više informacija pogledajte ovaj odjeljak korisničkog priručnika) ili zamijenite probušeni kotač ili popravite.

Ako nije moguće prilagoditi tlak u gumama na ispravnu vrijednost, iskoristite set za popravak gume (TMK) ili zamijenite preslabo napumpani kotač rezervnim (ako je u opremi vozila). Preporučujemo da vozilo pregleda ovlašteni HYUNDAI trgovac.

Možda nećete moći prepoznati ispuhanu gumu jednostavno ju promatrajući. Uvijek koristite kvalitetan manometar za mjerenje tlaka zraka u gumama. Imajte na umu da će guma koja je vruća (od vožnje) imati viši izmjereni tlak od gume koja je hladna (od mirovanja barem 3 sata i vožnje kraće od 1,6 km tijekom tog perioda od 3 sata).

Dopustite gumi da se ohladi prije mjerenja tlaka zraka. Uvijek budite sigurni da je guma hladna prije napuhavanja na preporučeni tlak. Hladna guma znači da je vozilo mirovalo 3 sata i da se vozilo manje od 1,6 km u tom periodu od 3 sata.

Obavijest

- Upozorenje može ostati uključeno i nakon zamjene kotača rezervnim. Koristite samo kotače originalnih dimenzija.
- Imajte na umu da TPMS nije zamjena za pravilno održavanje guma, te je vozačeva odgovornost održavati ispravan tlak u gumama, čak i ako ispuhanost nije dostigla razinu da se aktivira osvjetljenje pokazivača TPMS niskog tlaka u gumama.
- Indikator preniskog tlaka se može uključiti ako procedura reseta nije odrađena kako treba.
- Tijekom zime ili po hladnom vremenu, pokazivač niskog tlaka u gumama se može upaliti ako je tlak u gumama prilagođen na preporučeni tlak zraka tijekom toplog vremena. To ne znači da je Vaš TPMS pokvaren jer smanjena temperatura dovodi do proporcionalnog snižavanja tlaka u gumama.
Kad vozite Vaše vozilo iz toplog područja u hladno područje ili iz hladnog područja u toplo područje, ili je vanjska temperatura značajno viša ili niža, trebali biste provjeriti tlak zraka u gumama i prilagoditi ga preporučenom tlaku zraka.
- Performanse TPMS sustava se mogu smanjiti kad:
 - Reset nije ispravno odrađen
 - Koriste se gume neoriginalne veličine
 - Tijekom vožnje po grubim prometnicama poput onih prekrivenih snijegom, skliskih kolnika ili nepokrivenih prometnica
 - Uzastopno naglo ubrzavanje, skretanje u zavoje ili nagla kočenja
 - Vožnje prebrzinom ili previsokom brzinom
 - Vozilo je pretovareno
 - Ugrađen je rezervni kotač ili lanci za snijeg

UPOZORENJE

- Značajno nizak tlak u gumama čini vozilo nestabilnim i može pridonijeti gubitku kontrole nad vozilom i povećanom zaustavnom putu. Dulja vožnja na gumama s niskim tlakom može dovesti do pregrijavanja guma i njihovog pucanja. Preporučujemo da vozilo pregleda ovlašteni HYUNDAI trgovac.
- TPMS Vas ne može upozoriti na teško i iznenadno oštećenje gume uzrokovano vanjskim čimbenicima poput čavala ili krhotina na cesti. Ako osjetite bilo kakvu nestabilnost vozila, odmah maknite nogu s papučice gasa, primijenite kočnice postupno i lagano, i polako se sklonite na sigurno mjesto izvan ceste.

Indikator kvara sustava nadzora tlaka u gumama (TPMS)



Indikator kvara TPMS-a () će svijetliti nakon što trepće otprilike 70 sekundi kad postoji problem sa sustavom nadzora tlaka u gumama.

Ako sustav uspije ispravno detektirati upozorenje o niskom tlaku kao neispravnost, uključit će indikator neispravnosti TPMS sustava.

Ako je TPMS sustav neispravan, upozorenje preniskog tlaka neće se prikazati u slučaju da je neka od guma preslabo napumpana. Preporučujemo da sustav provjeri ovlašteni HYUNDAI trgovac i odredi uzrok problema.

OPASKA

Uvjeti	 Status indikatora TPMS-a
Niski tlak	Uključen
Kvar sustava	Trepće cca 70 sekundi i onda se gasi
Reset	Trepće cca 4 sekundi i onda se gasi

AKO IMATE PRAZNU GUMU (SA SETOM ZA POPRAVAK GUME)



Molimo Vas da pročitate upute prije korištenja seta za popravak gume.

(1) Kompresor

(2) Boca se sredstvom za brtvljenje

Tyre Mobility Kit (set za popravak gume) je sredstvo za privremeni popravak gume i preporučuje se da sustav provjeri ovlaštteni HYUNDAI trgovac.

OPREZ

Ako se probuše dvije ili više guma, set za popravak gume ne može se koristiti, jer je sredstvo koje je isporučeno uz set za popravak gume dovoljno za popravak samo jedne gume.

UPOZORENJE

Samo probušena područja koja se nalaze unutar gaznog sloja gume mogu biti popravljena setom za popravak gume. Oštećenje bočnice gume se ne smije popravljati zbog sigurnosnih razloga.

UPOZORENJE

- Nemojte koristiti set za popravak gume ako je guma teško oštećena vožnjom s praznom gumom ili nedovoljnim tlakom zraka u gumi. Samo probušena područja koja se nalaze unutar gaznog sloja gume mogu biti popravljena setom za popravak gume.

- Oštećenje bočnice gume se ne smije popravljati zbog sigurnosnih razloga.
- Popravite gumu što je prije moguće. Guma tretirana sredstvom za popravak gume može izgubiti tlak u bilo kojem trenutku.

Uvod

Uz Tyre Mobility Kit (set za popravak gume) ostajete mobilni i nakon što ste doživjeli bušenje gume.

Sustav kompresora i sredstva za brtvljenje učinkovito i brzo zatvara većinu rupa u gumama osobnih automobila uzrokovanih čavlima ili sličnim predmetima i ponovno napuhava gumu.

Nakon što ste se uvjerali da je guma pravilno zakrpana, možete voziti oprezno na toj gumi (do 2 km pri najvišoj brzini od 80 km/h), kako biste došli do servisa ili vulkanizera da zamijenite gumu.

Moguće je da neke gume, posebno s većim rupama ili oštećenjima na boku, ne mogu biti zatvorene u potpunosti.

Gubitak tlaka zraka u gumi može negativno utjecati na performanse gume.

Iz tog razloga, trebali biste izbjegavati naglo upravljanje ili druge vozačke maneuvre, osobito ako je vozilo teško opterećeno ili ako je prikolica u upotrebi.

Tyre Mobility Kit (set za popravak gume) nije osmišljen ili namijenjen kao metoda za trajni popravak gume niti da se koristi za više od jedne gume.

Ove upute Vam pokazuju korak po korak kako jednostavno i pouzdano privremeno zakrpati probušenu gumu.

Pročitajte poglavlje "Napomene o sigurnoj upotrebi seta za popravak gume".

UPOZORENJE

Samo probušena područja koja se nalaze unutar gaznog sloja gume mogu biti popravljena setom za popravak gume. Oštećenje bočnice gume se ne smije popravljati zbog sigurnosnih razloga.

Napomene o sigurnom korištenju seta za popravak gume

- Parkirajte Vaše vozilo sa strane ceste kako biste mogli raditi sa setom za popravak gume dalje od prometa. Postavite trokut upozorenja na istaknutom mjestu kako bi nadolazeća vozila bila svjesna Vašeg položaja.
- Kako biste bili sigurni da se Vaše vozilo neće pomaknuti, čak i kad ste na prilično ravnoj podlozi, uvijek postavite Vašu parkirnu kočnicu.
- Samo probušena područja koja se nalaze unutar gaznog sloja gume mogu biti popravljena setom za popravak gume.
- Koristite set za popravak/napuhavanje gume namijenjen samo automobilskim gumama. Nemojte koristiti na motociklima, biciklima ili bilo kojim drugim vrstama guma.
- Oštećenje bočnice gume se ne smije popravljati zbog sigurnosnih razloga. Također, ako je naplatak oštećen, nemojte koristiti TMK set.
- Popravak gume s pomoću TMK seta neće biti efikasan za oštećenja veća od cca 4 mm.
- Ako gumu nije moguće popraviti s pomoću TMK seta, obratite se ovlaštenom HYUNDAI trgovcu.
- Nemojte koristiti TMK set ako je guma značajno oštećena vožnjom bez zraka.
- Nemojte uklanjati bilo kakve strane predmete, poput čavala ili vijaka, koji su prodrli u gumu.
- Prije korištenja seta za popravak gume, pročitajte savjete o mjerama opreza otisnute na bočici s brtvilom!
- Uz preduvjet da je vozilo na otvorenom, ostavite vozilo u modu spremnom za vožnju (**READY**). Inače bi rad kompresora mogao isprazniti akumulator automobila.
- Nikada nemojte ostavljati set za popravak gume bez nadzora dok se koristi.
- Nemojte ostaviti kompresor da radi dulje od 10 minuta ili bi se mogao pregrijati.
- Nemojte koristiti set za popravak gume ako je vanjska temperatura niža od -30°C.
- Nemojte koristiti sredstvo za brtvljenje nakon isteka datuma koji se može pronaći na oznaci boce.
- U slučaju da sredstvo za brtvljenje dođe u kontakt s očima, temeljito ispirati oči svježom i čistom vodom barem 15 minuta. Ako iritacija nije prestala, posjetiti liječnika.
- U slučaju gutanja isprati usta i popiti puno svježe vode. No, ako je nesviješteni u nesvijesti, ne davati ništa i odmah potražiti liječničku pomoć.
- Duga izloženost sredstvu može tjelesne izazvati probleme poput bolesti bubrega i slično.
- Držite podalje od djece.

Komponente seta za popravak gume (TMK)

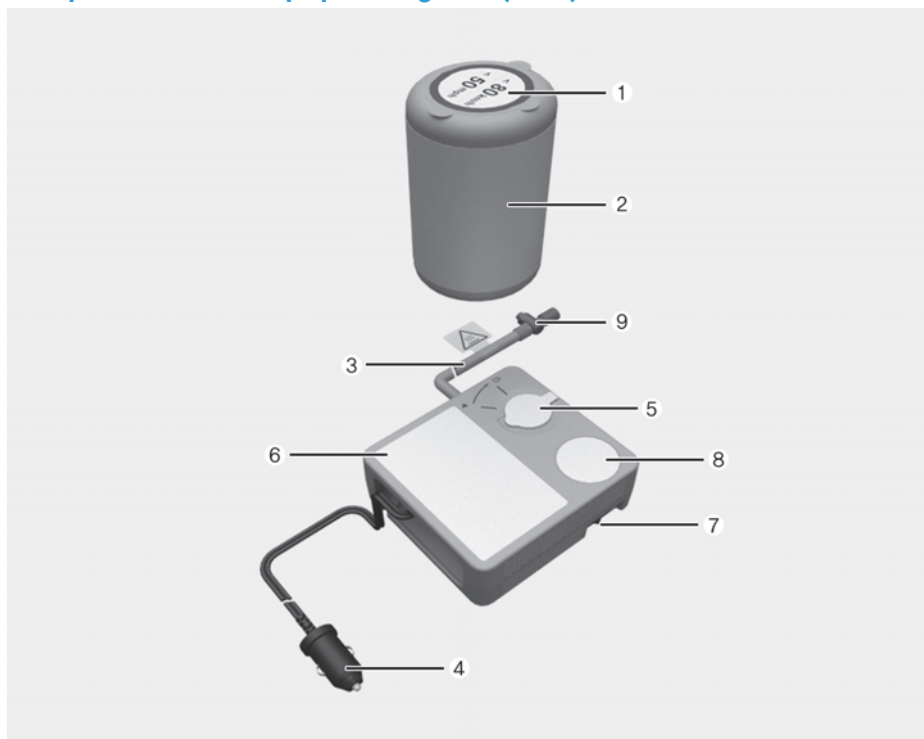

- (1) Naljepnica s ograničenjem brzine
- (2) Boca s brtvilom
- (3) Crijevo za popunjavanje od boce brtvila do kotača
- (4) Priključci i kabel za izravnu vezu prema utičnici
- (5) Držać boce s brtvilom
- (6) Kompresor
- (7) On / Off prekidač
- (8) Manometar za prikaz tlaka zraka u gumama
- (9) Prekidač za smanjivanje tlaka zraka u gumama

Strogo je potrebno pridržavanje uputa inače bi sredstvo za brtvljenje moglo pobjeći pod visokim tlakom iz boce.

UPOZORENJE – Brtvilo kojem je istekao rok trajanja

Nemojte koristiti brtvilo kojem je istekao rok trajanja, jer to povećava rizik od ponovnog bušenja gume, tj. propuštanja zraka.

UPOZORENJE – Brtvilo

- Držati van dosega djece.
- Izbjegavajte kontakt s očima.
- Ne gutati.

Korištenje seta za popravak gume (TMK)

OPREZ

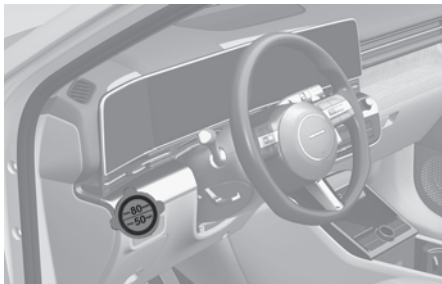

Naljepnicu (1) s ograničenjem brzine odlijepite s boce sa sredstvo za brtvljenje (2) i smjestite ju na vidljivo mjesto u kabini poput upravljača kako bi podsjetila vozača da ne prekorači dopuštenu brzinu.

OPREZ

Ako je potrebna samo prilagodba tlaka zraka u gumi, pogledajte 'Kako podesiti tlak u gumi' u ovom poglavlju.

Prije korištenja TMK seta upoznajte se s načinom korištenja sredstva za brtvljenje.

1. Protresite bocu sa sredstvom za brtvljenje (2).



2. Maknite kapice s boce s brtvilom (2) i s kućišta kompresora (5) te zavrните i spojite bocu s brtvilom na kompresor.



3. Uvjerite se da je prekidač na kompresoru je zatvoren, tj. zaključan.

4. Odvijte kapicu ventila s ventila neispravnog kotača i zategnite crijevo za popunjavanje (3) s kompresora na ventil.



OPREZ

Sigurno pričvrstite crijevo sredstva za brtvljenje gume na ventil. Ako to ne učinite, sredstvo za brtvljenje gume bi moglo poteći unazad i tako začeptiti crijevo.

5. Spojite kompresor i utičnicu vozila s pomoću kabela i konektora (4). Provjerite je li kompresor isključen, u položaju 0. (mora biti isključen!)



6. S uključenim vozilom: Uključite kompresor i pustite ga da radi otprilike 5 do 7 minuta da ispuni gumu brtvilom i zrakom do potrebnog tlaka (Tlak možete naći u poglavlju 2). Tlak zraka u gumi nakon punjenja je u ovom trenutku nevažan te će biti ispravljen kasnije.

Pazite da ne prepunite gumu i nemojte biti u blizini dok kompresor radi.

OPREZ

Tlak zraka u gumi mora biti barem 2 kPa (2,0 bara). Ako nije, nemojte nastaviti s vožnjom jer se može dogoditi nesreća. Nazovite pomoć na cesti ili vučnu službu.

7. Isključite kompresor.
8. Odspojite crijeva iz priključka za boce s brtvilom i ventila gume.
Vratite set za popravak gume (TMK) na mjesto pohrane u vozilu.
9. Odmah vozite 7-10 km (oko 10 min) kako biste ravnomjerno rasporedili brtvilo u gumi.

Nemojte prelaziti brzinu od 80 km/h. Ako je moguće, ne vozite sporije od 20 km/h.

Tijekom vožnje, ako osjetite bilo kakve neobične vibracije, poremećaj u vožnji ili buku, smanjite Vašu brzinu i vozite oprezno dok se sigurno možete maknuti sa strane ceste.

Nazovite pomoć na cesti ili vučnu službu.

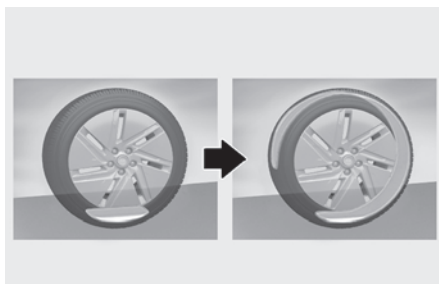

10. Nakon vožnje otprilike 7-10 km, zaustavite se na prikladnom mjestu.
11. Spojite priključno crijevo (3) kompresora izravno na ventil gume.



12. Priključite kabel za napajanje kompresora (4) u električnu utičnicu vozila.
13. Prilagodite tlak u gumi na preporučeni tlak u poglavlju 2.

S uključenim paljenjem, postupite na sljedeći način.

- Za povećanje tlaka u gumi:
Uključite kompresor, položaj I. Za provjeru trenutnog tlaka zraka u gumi, nakratko isključite kompresor.
- Za smanjenje tlaka u gumi:
Pritisnite prekidač (9) na crijevu kompresora (3).

OPASKA

Nemojte dopustiti da kompresor radi dulje od 10 minuta, inače će se uređaj pregrijati i može doći do oštećenja.

i Obavijest

Pokazivač tlaka može pokazati tlak veći od stvarnog kad je uključen kompresor. Za točno čitanje kompresor mora biti isključen.

! OPREZ

Ako tlak u gumi nije održan, vozite još jedanput, pogledajte “Raspodjela brtvila” tj. točku 9. Zatim ponovite korake 10 do 13.

Korištenje seta za popravak gume može biti neučinkovito kod oštećenja gume većeg od otprilike 4 mm.

Preporučujemo da kontaktirate ovlaštenog HYUNDAI trgovca ako guma ne može biti osposobljena za cestu setom za popravak gume.

! UPOZORENJE

Tlak zraka u gumi mora biti barem 2 kPa (2,0 bara). Ako nije, nemojte nastaviti s vožnjom. Nazovite pomoć na cesti ili vučnu službu.

! OPREZ

Senzor tlaka u gumama

Kad se koriste TMK (sredstvo za popravak gume) TPMS senzori (senzori za nadzor tlaka u gumama) i naplatak se mogu oštetiti sredstvom za brtvljenje. Prije popravaka gume svakako treba očistiti naplatak i TPMS ventil od sredstva za brtvljenje. Ovlašteni trgovac treba provjeriti ispravnost sustava.

i Obavijest

Ako ste demontirali kotač s vozila, moment pritezanja matica kotača je između 11 i 13 kgm (107-127 Nm).

Podršavanje tlaka u gumama



1. Parkirajte vozilo na sigurnom mjestu.
2. Spojite crijevo za punjenje (3) kompresora izravno na ventil gume.
3. Priključite kabel za napajanje kompresora (4) u električnu utičnicu vozila.
4. Prilagodite tlak u gumi na preporučeni tlak u poglavlju 2.

S uključenim paljenjem, postupite na sljedeći način.

- Za povećanje tlaka u gumi:
Uključite kompresor, položaj I. Za provjeru trenutnog tlaka zraka u gumi, nakratko isključite kompresor.
- Za smanjenje tlaka u gumi:
Pritisnite prekidač (9) na na crijevu kompresora (3).

OPASKA

Nemojte dopustiti da kompresor radi dulje od 10 minuta, inače će se uređaj pregrijati i može doći do oštećenja.

i Obavijest

- Pokazivač tlaka može pokazati tlak veći od stvarnog kad je uključen kompresor. Za točno čitanje kompresor mora biti isključen.
- Ako ste demontirali kotač s vozila, moment pritezanja matica kotača je između 11 i 13 kgm (107-127 Nm).

⚠ OPREZ

Nemojte koristiti sredstvo za brtvljenje ako je potrebno samo prilagoditi tlak u gumi.

⚠ UPOZORENJE

Tlak zraka u gumi mora biti barem 2 kPa (2,0 bara). Za točan tlak provjerite poglavlje 2. Ako nije, nemojte nastaviti s vožnjom. Nazovite pomoć na cesti ili vučnu službu.

VIČA

Vučna služba

- Vozilo s platformom



- Vuča na kotačima

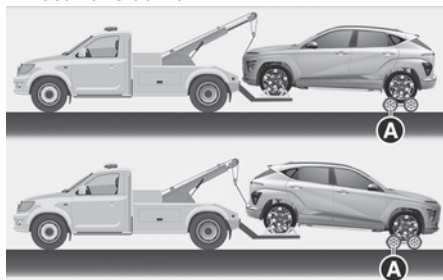

[A] : Kolica

Ako je potrebna hitna vuča, preporučujemo da ju obavi ovlašteni HYUNDAI trgovac ili komercijalna vučna služba.

Pravilno podizanje i procedure vuče su potrebne kako bi se spriječilo oštećenje vozila. preporučujemo korištenje kolica ili prikolice.

Prihvatljivo je vući vozila s prednjim pogonom sa stražnjim kotačima na tlu (bez kolica) i prednjim kotačima iznad tla.

Ako su bilo koji od opterećenih kotača ili dijelovi ovjesa oštećeni ili se vozilo vuče s prednjim kotačima na tlu, koristite kolica za vuču ispod prednjih kotača.

Kad Vas vuče komercijalno vučno vozilo i ne koriste se kolica kotača, prednji dio vozila treba uvijek biti dignut, a ne stražnji.

OPREZ

- Nemojte vući vozilo unazad s prednjim kotačima na tlu, jer to može uzrokovati oštećenje vozila.



- Nemojte vući vozilo s pomoću opreme s lancima/užadi. Koristite platformu ili prikolicu za kotače.

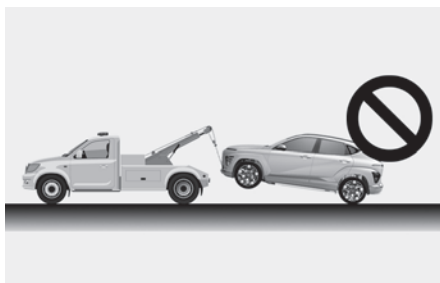

- Nemojte dizati vozilo za kuku ili dijelove karoserije ili podvozja.

Pretpostavke za pomicanje vozila prije vuče do servisa

Pomičite vozilo samo na malim udaljenostima (do 10 m) pri brzinama manjima od 5 km/h za vrijeme utovara na vozilo s platformom ili ako je potrebno pomaknuti vozilo.

Mjenjač mora biti u položaju N (prazni hod) i parkirna kočnica mora biti otpuštena. Ako je nemoguće otpustiti parkirnu kočnicu ili prebaciti mjenjač u položaj N (prazni hod), pomaknite vozilo sa stražnjim kotačima odignutima od tla.

OPASKA

Nemojte podizati vozilo za kuku za vuču ili dijelove karoserije. Moguća su oštećenja vozila.

Odvojiva kuka za vuču

■ Sprijeda

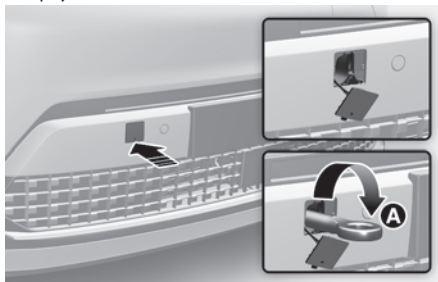

■ Straga

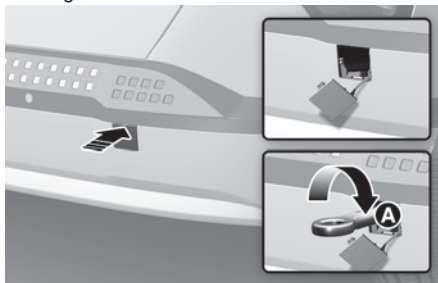

1. Otvorite vrata/poklopac prtljažnika i izvadite kuku za vuču iz kutije s alatom.
2. Uklonite poklopac rupe na prednjem odbojniku pritiskanjem.
 - Sprijeda: gurnite gornji dio poklopa rupe na odbojniku.
 - Straga: povucite donji dio poklopa rupe na odbojniku.
3. Instalirajte kuku za vuču okretanjem u smjeru kazaljke na satu (A) u rupu dok potpuno ne sjedne.
4. Uklonite kuku za vuču i vratite poklopac nakon upotrebe.

OPASKA

Ako se kuka za vuču ne pritegne do kraja, moguća su oštećenja i deformacije dijelova vozila.

**OPREZ**

Ako se kuka za vuču ne pritegne do kraja, moguće je njeno iskakanje iz ležišta u vozilu što može izazvati ozbiljna oštećenja ili nezgodu.

OPREMA ZA SLUČAJ NUŽDE

+ ako je u opremi

U vozilu postoji oprema za slučaj nužde kao pomoć za reagiranje na situacije u nuždi.

Aparat za gašenje požara**OPASKA**

Vozilo je opremljeno aparatom za gašenje požara s prahom za gašenje požara na električnim vozilima. Korištenje vode ili gašenje požara s pomoću drugih neodgovarajućih sredstava može izazvati strujni udar i druga oštećenja. Ako je požar nemoguće ugasiti s pomoću aparata za gašenje požara, izbjegavajte približavanje vatri i pozovite vatrogasce. Obavezno im napomenite da je u pitanju električno vozilo.

Ako se dogodi mali požar i znate kako koristiti aparat za gašenje požara, oprezno poduzmite sljedeće korake.

1. Povucite osigurač na vrhu aparata koji sprečava slučajno pritiskanje ručice.
2. Usmjerite rasprskivač prema bazi požara.
3. Stanite otprilike 2.5 m od požara i pritisnite ručicu kako biste ispraznili aparat za gašenje. Ako otpustite ručicu, pražnjenje će se zaustaviti.
4. Zamahnite rasprskivačem naprijed-nazad prema bazi požara. Nakon što se požar ugasi, obratite pažnju jer se može ponovno zapaliti.

Prva pomoć

U prvoj pomoći se nalaze predmeti poput škara, zavoja i ljepljive trake kako biste primijenili prvu pomoć nad ozlijeđenom osobom.

Reflektirajući trokut

Stavite reflektirajući trokut na cestu kako biste upozorili nadolazeća vozila tijekom hitnog slučaja, kao kad je vozilo parkirano sa strane ceste uslijed nekog problema.

Mjerač tlaka u gumama (manometar)

+ ako je u opremi

Gume obično gube nešto zraka u svakodnevnoj upotrebi i povremeno ćete ih morati nadopunjavati zrakom, što uobičajeno nije znak curenja zraka iz gume nego normalnog trošenja. Uvijek provjerite tlak zraka kad su gume hladne jer se tlak zraka povećava s porastom temperature.

Kako biste provjerili tlak zraka, poduzmite sljedeće korake:

1. Odvrnite poklopac ventila koji se nalazi na rubu naplatka.
2. Pritisnite i držite mjerač uz ventil gume. Nešto zraka će iscuriti na početku i još će više iscuriti ako mjerač ne pritisnete čvrsto uz ventil.
3. Čvrst pritisak koji ne dopušta curenje zraka će aktivirati mjerač.
4. Pročitajte tlak zraka na mjeraču kako biste znali je li tlak zraka u gumi nizak ili visok.
5. Prilagodite tlak zraka u gumama prema propisanom tlaku. Pogledajte "Gume i kotači" u poglavlju 2.
6. Učvrstite poklopac ventila.



UPOZORENJE

- Ako se dogodi nezgoda, parkirajte vozilo na sigurno mjesto. Kako bi se spriječio curenje struje iz visokonaponske baterije, isključite vozilo i povucite žutu traku visokonaponske baterije kako biste isključili visokonaponski sustav. Također, odspojite klemu akumulatora 12V kako biste ga isključili. Svakako odspojite i (+) i (-) kabel.
- Nemojte NIKAD dodirivati bilo kakve gole žice bez izolacije. Nemojte dirati žice visokonaponskog sustava (narančasta boja), konektore i ostale električne sustave.
- Kad se dogodi nesreća, iz visokonaponske baterije mogu istjecati smrtonosna isparavanja i tekućine. Pazite da ne dodirnete ili se izložite plinovima i tekućinama. Ako zapaljivi plinovi ili tekućine prodru u kabinu, otvorite prozore i izađite na sigurno. Ako tekućine dođu u dodir s očima, isperite temeljito oči. Ako tekućine dođu u dodir s kožom, isperite ih s pomoću slane vode. Odmah potražite liječničku pomoć.
- Ako je vozilo poplavljeno, odmah isključite vozilo i izađite na sigurno. Radi vlastite sigurnosti preporučujemo da pozovete vatrogasce i/ili kontaktirate ovlaštenog HYUNDAI trgovca.
- Ako požar zahvati visokonaponsku bateriju moguće je dodatno rasplamsavanje požara. U tom slučaju vatrogasci moraju pratiti vozilo dok je u tijeku vuča.

PANEUROPSKI ECALL SUSTAV

+ ako je u opremi

Vozilo je opremljeno uređajem* koji je spojen s Paneuropskim eCall sustavom za hitne pozive prema hitnim službama. Paneuropski eCall sustav je služba koja prima automatske pozive u slučaju prometnih nesreća ili drugih** nesreća na cestama Europe (dostupno samo u zemljama koje imaju upravljanje ovim sustavom).

Sustav omogućava pozivanje djelatnika jednog centraliziranog ureda za zaprimanje poziva u slučaju nesreća na cestama Europe (dostupno samo u zemljama koje imaju upravljanje ovim sustavom).

Paneuropski eCall sustav u datim okolnostima i uz ispunjavanje preduvjeta koji su navedeni u korisničkom priručniku te u jamstveno servisnoj knjižici šalje podatke do PSAP ureda (Public Safety Answering Point, ured za zaprimanje upita o sigurnosti) koje uključuju lokaciju vozila, tip vozila, VIN (broj šasije).

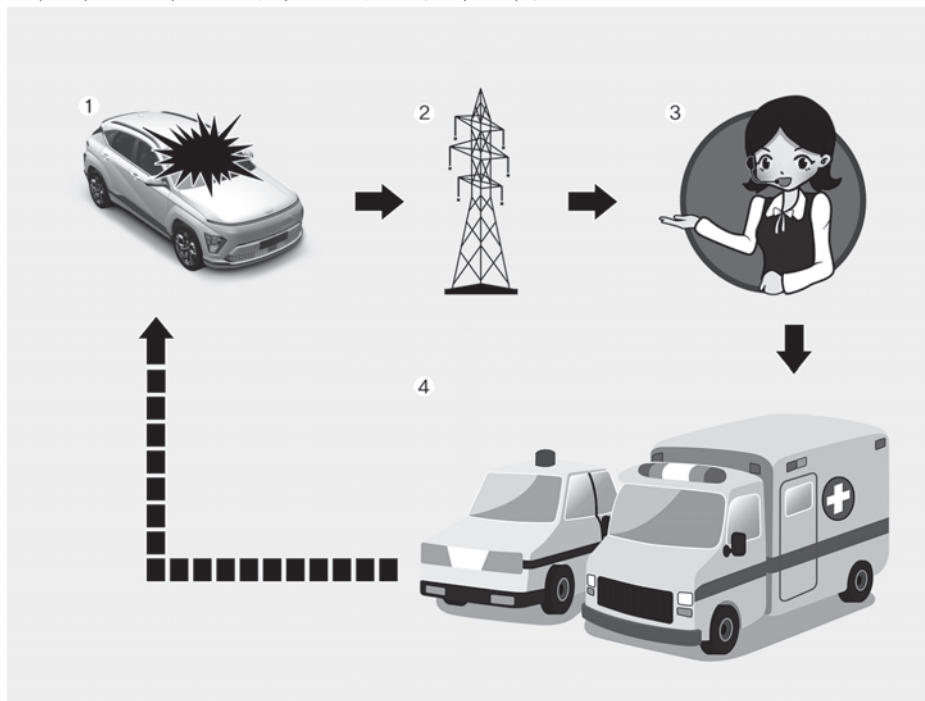

1. Nezgoda
2. Bežična mreža
3. PSAP ured
4. Hitna služba

Obavijest

Pod pojmom paneuropski eCall uređaj koji se spominje u korisničkom priručniku smatra se oprema koja je ugrađena u vozilo sa svrhom spajanja na paneuropski eCall sustav.

‘Drugim se nesrećama’ smatraju bilo koja vrsta nezgode na cestama u Europi (samo u zemljama koje imaju upravljanje tim sustavom) koja za posljedicu ima ozlijeđene ljude i potrebu za nekom vrstom pružanja pomoći. U slučaju zabilježbe nezgode potrebno je zaustaviti vozilo, pritisnuti SOS prekidač (njegov je smještaj precizno opisan i određen u poglavlju ‘PANEUROPSKI ECALL SUSTAV (AKO JE DIO OPREME)’ korisničkog priručnika isporučenog s vozilom. Prilikom uspostave poziva, sustav prikuplja informacije o vozilu iz kojeg je poziv ostvaren nakon čega spaja vozilo s PSAP službenikom da mu se pojasne razlozi pozivanja.

Nakon što su podaci pohranjeni u paneuropskom eCall sustavu dostavljeni u centar za spašavanje sa svrhom omogućavanja asistencije vozaču i putnicima, podaci će, nakon što je spašavanje odrađeno, biti izbrisani.

Opis eCall sustava u vozilu

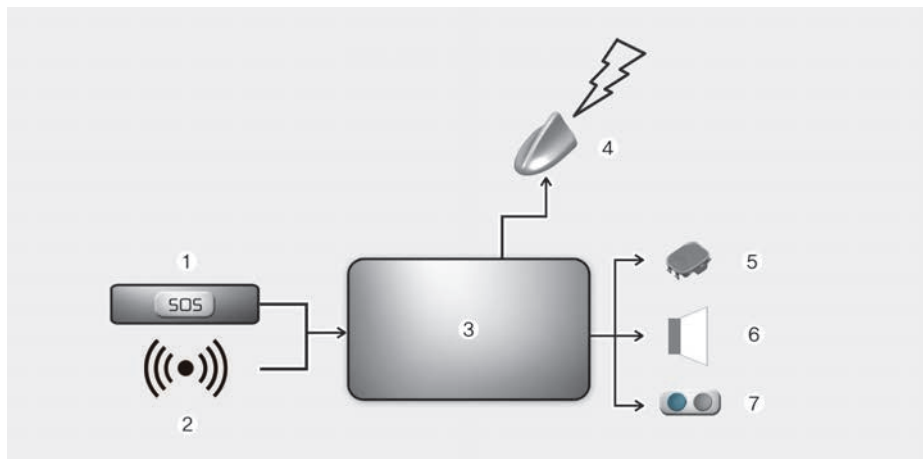

- (1) SOS prekidač
- (2) Signal o sudaru
- (3) eCall sustav
- (4) Antena
- (5) mikrofون
- (6) zvučnik
- (7) LED-ice

Pregled eCall sustava u vozilu koji koristi broj 112. Za detaljnije informacije o radu i funkcijama proučite ovo poglavlje. Služba za spašavanje 112 je dostupna bez naplate i dostupna je svima.

Poziv prema broju 112 se u vozilu opremljenom eCall sustavom automatski uspostavlja u slučaju potrebe. Nju određuje aktivacija senzora u vozilu u slučaju ozbiljnog sudara.

Poziv će se također automatski uspostaviti iz vozila koje je opremljeno TPS sustavom koji en radi nakon ozbiljnijeg sudara.

eCall poziv prema broju 112 može se i ručno pokrenuti u slučaju potrebe. Kako se to radi opisano je u ovom poglavlju.

U slučaju da se dogodio kvar koji je onemogućio rad eCall sustava, putnici će dobiti jasno upozorenje: proučite dalje ovo poglavlje.

Informacije o obradi podataka

Bilo kakva obrada osobnih podataka kroz sustav 112 eCall udovoljava s pravilima o zaštiti podataka sukladno direktivama 95/46/EC (1) i 2 2/58/EC (2) Europskog parlamenta i Vijeća Europe s osobitim naglaskom na zaštitu osoba sukladno članku 7(d) Direktive 95/46/EC (3). Obrada tih podataka je strogo ograničena samo u svrhu obrade hitnog poziva prema hitnoj službi 112.

Tipovi podataka i njihovi primatelji

Sustav eCall 112 smije prikupljati i obradivati samo ove podatke:

- Broj šasije (VIN)
- Tip vozila (putničko ili dostavno)
- Vrsta pogonskog goriva (benzin/dizel/UNP/zemni plin/električno/vodik)
- Nedavna lokacija vozila i smjer vožnje
- Log file automatske aktivacije sustava i vrijeme aktivacije
- Dodatni podaci (ako je primjenjivo): nije primjenjivo

Primatelji podataka obrađenih u 112 eCall sustavu su javne službe čiji je posao primanje i obrada poziva upućenih jedinstvenom europskom broju 112. Dodatne informacije (ako su dostupne): Nije primjenjivo

1. Directive 95/46/EC of the European Parliament and of the Council of 24 October 1995 on the protection of individuals with regard to the processing of personal data and on the free movement of such data (OJ L 281, 23. 11. 1995., p. 31).
2. Directive 2 2/58/EC of the European Parliament and of the Council of 12 July 2 2 concerning the processing of personal data and the protection of privacy in the electronic communications sector (Directive on privacy and electronic communications) (OJ L 201, 31. 7. 2 2., p. 37).
3. Directive 95/46/EC is repealed by Regulation (EU) 2016/679 of the European Parliament and of the Council of 27 April 2016 on the protection of natural persons with regard to the processing of personal data and on the free movement of such data (General Data Protection Regulation) (OJ L 119, 4. 5. 2016., p. 1). The Regulation applies from 25 May 2018.

Načini obrade podataka

112 eCall sustav u vozilu je osmišljen tako da podaci iz interne memorije nisu dostupni prije poziva eCalla. Dodatne informacije (ako su dostupne): Nije primjenjivo

112 eCall sustav u vozilu je osmišljen tako da ga je nemoguće pratiti u svakodnevnom korištenju. Dodatne informacije (ako su dostupne): Nije primjenjivo

112 eCall sustav u vozilu je osmišljen tako da osigura da se podaci u unutarnjoj memoriji sustava automatski i kontinuirano brišu.

Lokacija na kojoj se nalazi vozilo se konstantno briše i u memoriji sustava su samo posljednje tri lokacije što je potrebno za normalno funkcioniranje sustava.

Zapis o aktivnosti podataka u 112 eCall sustavu se pamti dulje nego je potrebno za eventualnu uspostavu poziva 112 i ne dulje od 13 sati nakon što je poziv uspostavljen. Dodatne informacije (ako su dostupne): Nije primjenjivo

Načini ostvarivanja prava

Subjekt podataka (vlasnik vozila) ima pravo pristupa informacijama i također, pravo blokade pristupa tim informacijama, njihovo brisanje i brisanje podataka koji nisu sukladni Direktivi 95/46/EC.

Bilo koja treća strana kojoj su podaci bili dostupni treba biti obaviještena o takvoj blokadi ili brisanju podataka koji nisu sukladni Direktivi osim ako se to ne pokaže nemogućim ili uključuje neproporcionalan napor da se to napravi.

Subjekt podataka ima pravo žalbe odgovarajućoj službi (ustanovi) zaduženoj za zaštitu podataka ako on(a) smatra da su joj prava narušena kao posljedica obrade tih podataka.

Kontakt službe odgovorne za rukovanje pravom pristupa (ako postoji): Nije primjenjivo

Paneuropski eCall sustav



Dijelovi eCall sustava u putničkoj kabini:

(1) SOS prekidač

(2) LED

SOS prekidač: vozač/suvozač s pomoću njega uspostavlja poziv prema službi pritiskom na prekidač.

LED: crvena i zelena LEDica svijetle 3 sekunde kad je prekidač za paljenje u položaju ON. Nakon toga se gase u slučaju normalnog rada sustava.

Ako je neka greška u radu sustava, crvena LEDica ostaje upaljena.

Automatska prijava nezgode



Paneuropski eCall uređaj u slučaju sudara automatski uspostavlja poziva prema PSAP službi kako bi se pokrenula akcija spašavanja.

Kako bi akcija spašavanja bila moguća, ali i što je moguće efikasnija, paneuropski eCall sustav automatski šalje potrebne podatke PSAP službi čim uočava da se dogodila nesreća.

U ovom slučaju hitan poziv nije moguće jednostrano prekinuti pritiskom na SOS prekidač i paneuropski eCall sustav je spojen dok god djelatnik hitne službe ne prekine komunikaciju (završi poziv).

U manjim sudarima paneuropski eCall sustav možda neće automatski uspostaviti poziv. No, ručni je poziv pritiskom na SOS prekidač uvijek moguć.



OPREZ

Rad sustava je nemoguć na području koje nije pokriveno GSM, GPS ili Galileo signalom.

Manualna prijava nezgode

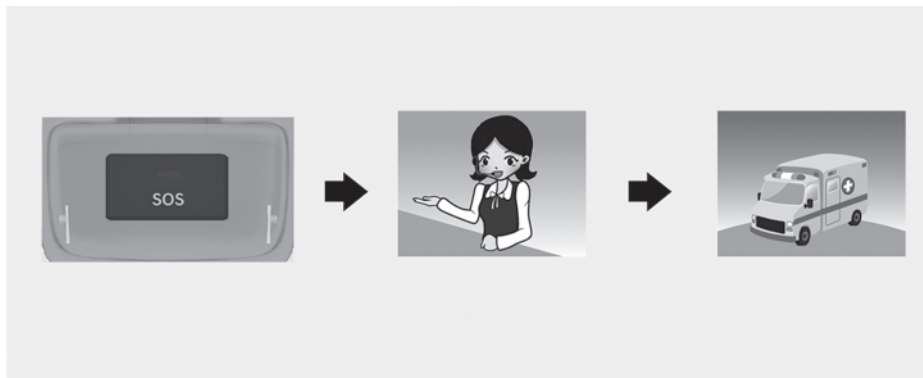

Vozač ili suvozač mogu ručno pokrenuti uspostavu poziva prema PSAP službi pritiskom na SOS prekidač.

Taj je poziv moguće prekinuti ponovnim pritiskom na SOS prekidač prije nego je poziv uspostavljen.

Nakon što je pokrenuta uspostava poziva u ručnom modu, eCall sustav automatski šalje podatke o vozilu/nezgodi službeniku PSAP službe (za vrijeme poziva u pomoć) pritiskom na SOS prekidač.

Ako je vozač/suvozač slučajno pritisnuo SOS prekidač, poziv može biti prekinut ponovnim pritiskom na SOS prekidač.

U slučaju prometne nezgode ili neke druge nesreće, za uspostavu poziva u nuždi u ručnom modu potrebno je:

1. Zaustaviti vozilo u skladu s prometnim propisima tako da se ne ugrožava ni jedan sudionik u prometu.
2. Pritisnite SOS prekidač; kad se pritisne SOS prekidač i uspostavljen je poziv, minimalna količina podataka o vozilu i njegovoj lokaciji se prikuplja i proslijeđuje kako bi se zadovoljili tehnički uvjeti sustava. Nakon toga javlja se službenik eCall sustava i raspituje o razlozima (uvjetima) za poziv.
3. Nakon što je utvrdio razloge, službenik PSAP službe proslijeđuje poziv hitnim službama i završava hitni poziv.

Ako se hitni poziv ne odradi sukladno ovoj proceduri, gore ukratko opisanoj, hitni će se poziv smatrati pogrešnim (slučajnim).



UPOZORENJE

Napajanje Pan-Euruopskog eCall sustava iz baterije

- Pan-Europski eCall sustav ima vlastito napajanje koje osigurava rad sustava u trajanju od minimalno sat vremena u slučaju da je sudar prekinuo električnu mrežu vozila i prekinuo napajanje.
- Baterija za napajanje eCall sustava mora se zamijeniti svake 3 godine. Za više informacija pogledajte raspored održavanja u poglavlju 9.

LED svijetli crveno (neispravnost sustava)

Ako crvena LED-ica svijetli za vrijeme vožnje, to je znak neispravnosti eCall sustava. Posjetite ovlaštenog HYUNDAI trgovca što je prije moguće da provjeri sustav. Ako sustav nije ispravan, ne može se zajamčiti njegova funkcionalnost u slučaju sudara. Vlasnik vozila snosi odgovornost za svaku dalju posljedicu prije opisane neispravnosti eCall sustava.

Namjerno uklanjanje ili modifikacija sustava

Paneuropski eCall sustav je osmišljen sa svrhom pozivanja upomoć u slučaju potrebe. Stoga bilo kakva namjerna modifikacija ili čak uklanjanje sustava može izravno ugroziti sigurnost. Također, taka sustav može pogreškom uspostaviti poziv prema PSAP službi. Zato nije dopušteno ni na koji način modificirati eCall sustav ugrađen u vozilo od strane bilo koga.

9. Održavanje

Motorni prostor	9-3
Servisi održavanja	9-4
Odgovornost vlasnika	9-4
Pretpostavke za održavanje od strane vlasnika.....	9-4
Održavanje od strane vlasnika	9-5
Raspored održavanja od strane vlasnika	9-6
Raspored servisa održavanja	9-7
Redovno održavanje	9-8
Redovno održavanje	9-9
Održavanje u otežanim uvjetima korištenja	9-10
Objašnjenje stavki rasporeda održavanja.....	9-11
Rashladni sustav.....	9-11
Rashladna tekućina.....	9-11
Ulje redukcijskog mjenjača.....	9-11
Kočnički vodovi	9-11
Tekućina kočnica.....	9-11
Diskovi i obloge kočnica	9-11
Vijci ovjesa	9-11
Upravljački prijenosnik, spone i manžete, kuglasti zglobovi.....	9-11
Pogonske osovine	9-11
Rashladno sredstvo klima-uređaja	9-11
Rashladna tekućina	9-12
Zamjena rashladne tekućine	9-14
Tekućina kočnica.....	9-14
Provjera razine tekućine kočnica	9-14
Ulje redukcijskog mjenjača	9-15
Tekućina za pranje stakla.....	9-15
Provjera razine tekućine za pranje stakla	9-15
Filtar zraka klima-uređaja	9-16
Provjera filtra zraka klima-uređaja	9-16
Zamjena filtra.....	9-16
Metlice brisača	9-17
Provjera metlica brisača	9-17
Zamjena metlica brisača.....	9-17

Akumulator (12 V).....	9-19
Za najdulji životni vijek akumulatora.....	9-20
Oznaka kapaciteta akumulatora.....	9-20
Dopunjavanje akumulatora	9-20
Reset stavki.....	9-21
Gume i kotači	9-22
Njega guma	9-22
Preporučeni tlak u hladnim gumama	9-22
Provjera tlaka u gumama	9-23
Rotacija guma (kotača).....	9-24
Geometrija ovjesa i balansiranje guma.....	9-24
Zamjena guma.....	9-25
Zamjena kotača	9-26
Prianjanje guma.....	9-26
Održavanje guma	9-26
Oznaka na bočnoj stranici gume.....	9-26
Gume niskog presjeka.....	9-29
Osigurači.....	9-30
Zamjena osigurača ispod instrument ploče	9-31
Osigurači u motornom prostoru.....	9-32
Opis osigurača/releja	9-33
Žarulje	9-42
Žarulja glavnog svjetla, pozicijskog, žmigavaca i dnevnog svjetla – zamjena	9-43
Podešavanje snopa svjetla (za Europu).....	9-45
Zamjena žarulje bočnog žmigavca.....	9-49
Zamjena žarulje stražnjeg svjetla	9-49
Zamjena žarulje trećeg stop svjetla	9-49
Zamjena svjetla registarske pločice	9-49
Zamjena žarulje unutrašnjeg svjetla	9-50
Njega izgleda.....	9-52
Njega vanjštine	9-52
Njega unutrašnjosti.....	9-57

MOTORNI PROSTOR

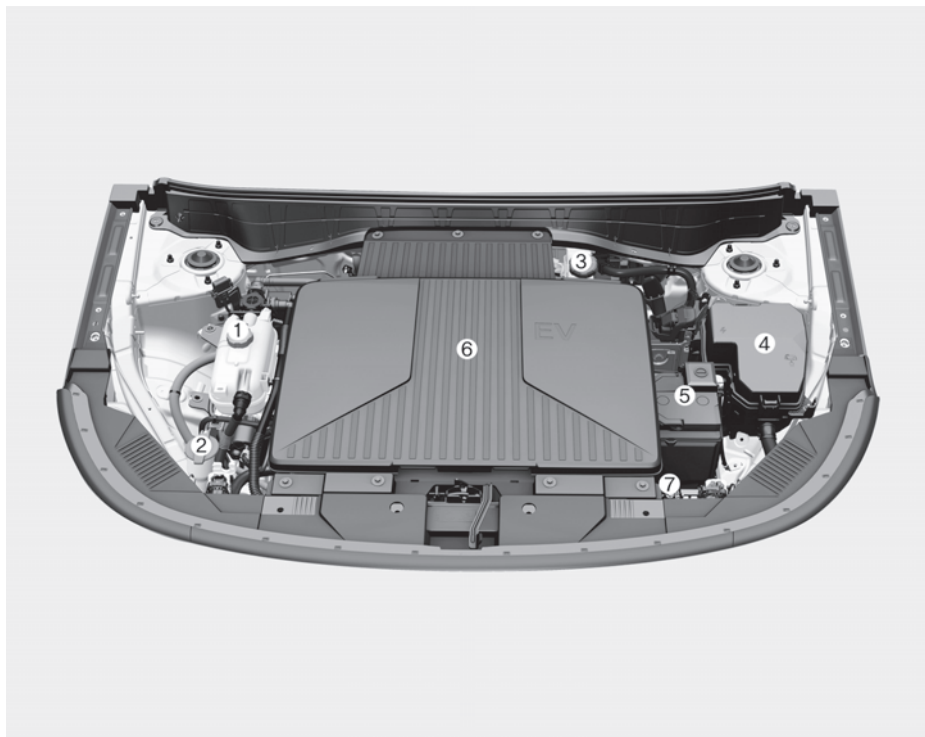

Stvarni se motorni prostor može razlikovati od ilustracije.

- (1) Spremnik rashladne tekućine
- (2) Spremnik tekućine za pranje stakla
- (3) Spremnik tekućine kočnica
- (4) Kutija s osiguračima
- (5) Akumulator (12V)
- (6) Poklopac prednjeg prtljažnika
- (7) Sigurnosni kabel

SERVISI ODRŽAVANJA

Trebate iskazati veliku brigu kako biste spriječili oštećenje Vašeg vozila i Vaše ozljeđivanje kad god obavljate bilo kakvo održavanje ili postupke pregledavanja.

Neodgovarajuće, nepotpuno ili nedovoljno servisiranje može rezultirati problemima u funkcioniranju Vašeg vozila koji mogu dovesti do oštećenja vozila, nesreće, ili tjelesne ozljede.

Odgovornost vlasnika

Servis održavanja i zadržavanje zapisnika su odgovornost vlasnika.

Općenito preporučujemo da Vaše vozilo servisira ovlašteni HYUNDAI trgovac.

Trebali biste zadržati dokumente koji prikazuju da je pravilno održavanje obavljeno na Vašem vozilu u skladu s tablicama rasporeda servisa održavanja prikazanim na sljedećim stranicama.

Treba Vam ta informacija kako bi se ustanovila Vaša usklađenost sa zahtjevima servisiranja i održavanja Vašeg jamstva vozila.

Detaljne informacije o jamstvu su opisane u Vašoj putovnici servisa.

Popravci i prilagodbe potrebni kao rezultat nepravilnog održavanja ili nedostatka potrebnog održavanja nisu pokriveni kad je Vaše vozilo pokriveno jamstvom.

Mjere opreza održavanja vlasnika

Neppravilno ili nepotpuno servisiranje može rezultirati problemima. Ovo poglavlje daje upute samo za stavke održavanja koje je jednostavno obaviti.

OPASKA

Neppravilno održavanje vlasnika tijekom trajanja jamstva može utjecati na pokrivenost jamstva. Za detalje, pročitajte odvojenu servisnu knjižicu koju ste dobili s vozilom. Ako ste nesigurni u vezi bilo koje procedure servisiranja ili održavanja, preporučujemo da sustav servisira ovlašteni HYUNDAI trgovac.

ODRŽAVANJE OD STRANE VLASNIKA



UPOZORENJE - Radovi održavanja

Obavljanje radova održavanja na vozilu može biti opasno. Možete biti ozbiljno ozlijeđeni tijekom obavljanja nekih postupaka održavanja. Ako nemate dovoljno znanja i iskustva ili odgovarajuće alate i opremu za obavljanje radova, preporučujemo da sustav servisira ovlašteni HYUNDAI trgovac.

- Parkirajte vozilo, ručicu mjenjača prebacite u položaj P i aktivirajte parkirnu kočnicu. Power prekidač mora biti u položaju OFF.
- Rad ispod poklopca motora je opasan. Postaje još opasnije kad nosite nakit ili labavu odjeću. Oni se mogu zapetljati u pokretnim dijelovima i rezultirati ozljedom.
- Nemojte prilaziti otvorenim plamenom ili iskrecim alatom akumulatoru.



UPOZORENJE

START/STOP prekidač mora biti u položaju OFF kako bi vozilo bilo isključeno prije radova na održavanju vozila.

Preporučujemo da sljedeći popisi budu provjere i pregledi vozila koje trebaju obaviti vlasnik ili ovlašteni HYUNDAI trgovac propisanom učestalošću kako bi se pomogao osigurati siguran, pouzdan rad Vašeg vozila.

Ako imate bilo kakva pitanja, preporučujemo da konzultirate ovlaštenog HYUNDAI trgovca.

Sljedeće provjere održavanja vlasnika općenito nisu pokrivenne jamstvima i možda Vam se naplate rad te korišteni dijelovi i maziva.

Sustav upravljanja električnim pogonom može izazvati otkazivanje ili neke druge negativne utjecaje na sustave za održavanje života ili umjetne organe. Raspitajte se o opasnostima i mogućim utjecajima na umjetne organe kod njegovog proizvođača prije početka bilo kakvih radova.

Raspored održavanja vlasnika

Kad stanete dopuniti bateriju:

- Provjerite razinu rashladne tekućine u spremniku rashladne tekućine.
- Provjerite razinu tekućine za pranje vjetrobranskog stakla.
- Obratite pažnju na nedovoljno napuhane gume.



UPOZORENJE

Budite oprezni kad provjeravate razinu Vaše rashladne tekućine dok je motorni prostor vruć. Uzavrela rashladna tekućina i para mogu se ispuhati pod pritiskom. To može uzrokovati opekline i druge ozbiljne ozljede.

Dok upravljate vozilom:

- Provjerite ima li vibraciju u upravljaču. Primijetite bilo kakav povišen napor kod upravljanja ili labavost u upravljaču, ili promjene u njegovu položaju dok vozite ravno.
- Primijetite ako Vaše vozilo stalno blago skreće ili “vuče” u jednu stranu kad vozite na glatkoj, ravnoj cesti.
- Kod zaustavljanja, slušajte i provjerite neobične zvukove, povlačenje u jednu stranu, povećan hod papučice kočnice ili papučicu kočnice koja se teško pritišće.
- Ako se bilo kakvo klizanje ili promjene u radu Vašeg mjenjača dogode, provjerite razinu ulja u mjenjaču.
- Provjerite funkciju P (parkiranje) redukcijskog mjenjača.
- Provjerite parkirnu kočnicu.
- Provjerite cure li tekućine ispod Vašeg vozila (curenje vode iz klimatizacijskog sustava tijekom ili nakon korištenja je normalno).

Barem jednom mjesečno:

- Provjerite razinu rashladne tekućine u spremniku rashladne tekućine.
- Provjerite rad svih vanjskih svjetala, uključujući kočiona svjetla, pokazivače smjera i svjetla za nuždu.
- Provjerite tlak zraka u svim gumama, uključujući rezervnu.
- Provjerite zategnutost vijaka kotača.

Barem dvaput godišnje (npr., svakog proljeća ili jeseni):

- Provjerite crijeva hladnjaka, grijača i klimatizacije za curenje ili oštećenja.
- Provjerite raspršivanje perača vjetrobranskog stakla i rad brisača. Očistite metlice brisača s čistom krpom navlaženom tekućinom za stakla.
- Provjerite podešenost prednjih svjetala.
- Provjerite istrošenost i rad krilno/ramenih sigurnosnih pojaseva.
- Provjerite istrošenost guma i labavost matica na kotačima.

Barem jedanput godišnje:

- Očistite odvodne rupe na karoseriji i vratima.
- Podmažite šarke na vratima i poklopcu motora.
- Podmažite brave i kopče na vratima i poklopcu motora.
- Podmažite gumene obrube na vratima.
- Provjerite sustav klimatizacije.
- Pregledajte i podmažite spona ovjesa.
- Očistite akumulator i polove.
- Provjerite razinu tekućine za kočnice.

RASPORED SERVISA ODRŽAVANJA

Slijedite raspored redovnog održavanja ako se vozilo obično vozi gdje nijedan od sljedećih uvjeta nije primjenjiv. Ako je bilo koji od sljedećih uvjeta primjenjiv, pridržavajte se plana održavanja u teškim uvjetima korištenja.

- Učestala vožnja kratkim udaljenostima (manje od 8 km u normalnim ili manje od 16 km u uvjetima smrzavanja ispod 0°C).
- Vožnja u prašnjavim uvjetima ili pješčanim područjima.
- Opsežna upotreba kočnica.
- Gradska vožnja tj. korištenje u uvjetima gustog prometa.
- Vožnja u područjima gdje se koriste sol ili drugi korozivni materijali.
- Vožnja na grubim ili blatnjavim cestama.
- Vožnja u planinskim područjima.
- Vuča prikolice, kamp-prikolice ili korištenje krovne kutije.
- Korištenje u svrhu taxija, auto-škole, patrolnog vozila ili neka druga komercijalna upotreba vozila.
- Vožnja brzinom visokim brzinama i naglim ubrzanjima/usporenjima.
- Učestala vožnja u start-stop uvjetima.

Ako se Vaše vozilo koristi u navedenim uvjetima, trebali biste pregledavati, mijenjati ili nadopunjavati češće nego po sljedećem rasporedu redovnog održavanja. Nakon razdoblja ili udaljenosti prikazane u tablicama, nastavite slijediti propisane intervale održavanja.

Dopušteno odstupanje od propisanog servisnog intervala je mjesec dana/1000 km.

Raspored redovnog održavanja - samo Europa

Ovi se servisni zahvati moraju odraditi kako bi vozilo ostalo u top formi.

Zadržite račune obavljenih usluga; oni mogu biti potrebni kako biste ostvarili svoja jamstvena prava. Gdje su prikazani i termini i kilometraža, potrebu servisiranja određuje ono što nastupi prije.

INTERVAL ODRŽAVANJA		Mjeseci ili prevaljena kilometraža, što nastupi prije								
		Mjeseci	24	48	72	96	120	144	168	192
		Milje × 1000	20	40	60	80	100	120	140	160
		Km × 1000	30	60	90	120	150	180	210	240
Rashladni sustav		I	I	I	I	I	I	I	I	
Rashladno sredstvo *1	Standardno	Prva zamjena nakon 200.000 km ili 10 godina, nakon toga zamjena svakih 40.000 km ili 24 mjeseca								
Ulje redukcijuskog mjenjača			I		I		I		I	
Stanje akumulatora	Za Europu	I	I	I	I	I	I	I	I	
	Osim Europe	Zamjena svakih 15.000 km ili 12 mjeseci*2								
Svi električni sustavi		I	I	I	I	I	I	I	I	
Kočnički vodovi i spojevi		I	I	I	I	I	I	I	I	
Pedala kočnice		I	I	I	I	I	I	I	I	
Parkirna kočnica		I	I	I	I	I	I	I	I	
Kočnička tekućina		R	R	R	R	R	R	R	R	
Kočnički diskovi i obloge		I	I	I	I	I	I	I	I	

I: Provjera i po potrebi podešavanje, ispravljanje, čišćenje ili zamjena

R: Zamjena

*1: Ako je potrebna zamjena ili dodavanje rashladne tekućine, preporučujemo da posjetite ovlaštenog HYUNDAI trgovca.

*2: Radi vaše udobnosti korištenja mogu se zamijeniti i ranije tijekom redovnog održavanja.

Raspored redovnog održavanja (nastavak) - samo Europa

INTERVAL ODRŽAVANJA	Mjeseci ili prevaljena kilometraža, što nastupi prije								
	Mjeseci	24	48	72	96	120	144	168	192
	Milje × 1000	20	40	60	80	100	120	140	160
STAVKA ODRŽAVANJA	Km × 1000	30	60	90	120	150	180	210	240
Upravljački mehanizam, spone i manžete	I	I	I	I	I	I	I	I	I
Poluosovine i manžete	I	I	I	I	I	I	I	I	I
Gume (tlak i istrošenost)	I	I	I	I	I	I	I	I	I
Prednje spone	I	I	I	I	I	I	I	I	I
Vijci i matice ovjesa	I	I	I	I	I	I	I	I	I
Rashladno sredstvo klima-uređaja	I	I	I	I	I	I	I	I	I
Kompresor klima-uređaja	I	I	I	I	I	I	I	I	I
Filtar klima-uređaja	Za Europu	R	R	R	R	R	R	R	R
	Osim Europe	Zamjena svakih 15.000 km ili 12 mjeseci							
Baterija pan-Europskog/UAE eCall sustava	Zamjena svake 4 godine								

I: Provjera i po potrebi podešavanje, ispravljanje, čišćenje ili zamjena

R: Zamjena

Otežani uvjeti korištenja – Europa

Stavke iz tablice se moraju češće servisirati na vozilima čiji način korištenja ukazuje na otežano korištenje.

Modificirani i prilagođeni raspored održavanja pronađite u tablici dolje.

R: Zamjena

I: Provjera i po potrebi podešavanje, ispravljanje, čišćenje ili zamjena

Stavka održavanja	Operacija održavanja	Interval	Uvjeti vožnje
Ulje redukcijskog mjenjača	R	Svakih 120.000 km	B, D, G, H
Upravljački sustav, spone i manžete	I	Češća provjera, ovisno o stanju	C, D, E, F, G
Ležaji prednjeg ovjesa	I	Češća provjera, ovisno o stanju	B, C, D, E, F
Disk kočnice i obloge, čeljusti i diskovi	I	Češća provjera, ovisno o stanju	B, C, D, E, F, G, H, I, J
Poluosovine i manžete	I	Češća provjera, ovisno o stanju	B, C, D, E, F, G, H, I
Filtar zraka klima-uređaja	R	Češća zamjena, ovisno o stanju	B, D, F

Otežani uvjeti korištenja (definicije)

- Učestala vožnja kratkim udaljenostima manjima od 8 km u normalnim temperaturama ili manje od 16 km u smrzavajućim temperaturama.
- Vožnja na grubim, prašnjavim, blatnim, neasfaltiranim, makadamskim ili solju posipanim cestama.
- Vožnja u područjima gdje se koriste sol ili drugi korozivni materijali ili u vrlo hladnim vremenskim uvjetima.
- Vožnja u pješčanim područjima.
- Vožnja u gustom gradskom prometu.
- Vožnja na uzbrdicama, nizbrdicama, ili planinskim cestama.
- Vuča prikolice ili korištenje kamp-kućice ili krovnih nosača.
- Vožnja kao patrolni automobil, taxi, komercijalno vozilo ili vuča vozila.
- Vožnja brzinom visokim brzinama i naglim ubrzanjima/usporenjima.:
- Česta vožnja u stani-kreni uvjetima.

OBJAŠNJENJE STAVKI RASPOREDA ODRŽAVANJA

Sustav hlađenja

Provjerite dijelove sustava hlađenja, poput hladnjaka, spremnika za rashladnu tekućinu, crijeva i priključke za curenje i oštećenje. Zamijenite sve oštećene dijelove.

Rashladna tekućina

Rashladnu tekućinu treba zamijeniti u intervalima propisanim u rasporedu održavanja.

Ulje redukcijskog mjenjača

Ulje redukcijskog mjenjača treba provjeravati sukladno uvjetima korištenja.

Crijeva i vodovi kočnica

Vizualno provjerite pravilnu ugradnju, trljanje, pukotine, propadanje i bilo kakvo curenje. Odmah zamijenite sve propale ili oštećene dijelove.

Kočiona tekućina

Provjerite razinu kočione tekućine u spremniku za kočionu tekućinu. Razina bi trebala biti između oznaka "MIN" i "MAX" sa strane spremnika. Koristite samo hidrauličnu kočionu tekućinu u skladu s DOT4 specifikacijom.

Kočione pločice, kliješta i diskovi

Provjerite pločice za pretjeranu istrošenost, diskove za dotrajalost i istrošenost, i kliješta za curenje tekućine.

Za više informacija o provjeravanju granica istrošenosti pločica ili obloga, pogledajte HYUNDAI internetsku stranicu.

(<http://service.hyundai-motor.com>)

Vijci za prihvat ovjesa

Provjerite prijate ovjesa za labavost ili oštećenje. Zategnite na propisani zatezni moment.

Letva volana, spone, manžete, krajnici

Sa zaustavljenim vozilom i isključenim motorom, provjerite za pretjeranu zračnost upravljača.

Provjerite spone za iskrivljenje ili oštećenje.

Provjerite manžete i krajnike za propadanje, pukotine ili oštećenje.

Zamijenite sve oštećene dijelove.

Poluosovine i manžete

Provjerite poluosovine, manžete i kopče manžeta za pukotine, propadanje ili oštećenje. Zamijenite sve oštećene dijelove i, ako je potrebno, koristite mast za podmazivanje.

Rashladno sredstvo/kompresor klimatizacije

Provjerite vodove klimatizacije i priključke za curenje i oštećenje.

RASHLADNA TEKUĆINA

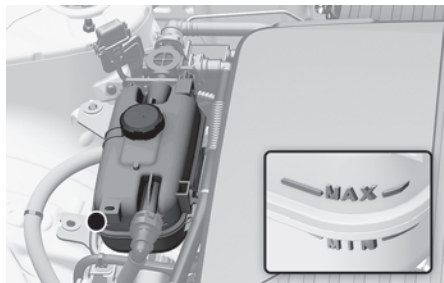

Standardno rashladno sredstvo

Rashladno sredstvo niske provodljivosti

Provjerite stanje i priključke svih crijeva sustava hlađenja i crijeva grijača. Zamijenite sva otečena ili propala crijeva.

Razina rashladne tekućine treba biti popunjena između F (MAX) i L (MIN) oznaka sa strane spremnika za rashladnu tekućinu kad je motor hladan.

Ako je razina rashladne tekućine niska preporučujemo da sustav pregleda ovlašteni HYUNDAI trgovac.

Koristite samo rashladno sredstvo namijenjeno električnim vozilima; dodavanje druge vrste rashladnog sredstva ili vode može izazvati oštećenja vozila.

UPOZORENJE



Električni motor ventilatora može se pokrenuti u svakom trenutku čak i ako motor nije uključen i može izazvati ozbiljne ozljede.

Pazite da ruke, kosa ili odjeća ne dođu u dodir s rotirajućim lopaticama ventilatora.

Elektromotorom (ventilatorom za hlađenje) upravljaju temperatura rashladne tekućine, rashladni pritisak i brzina vozila. Budite izrazito oprezni kad radite blizu lopatica ventilatora za hlađenje kako Vas ne bi ozlijedile rotirajuće lopatice ventilatora. Kako se temperatura rashladne tekućine motora smanjuje, elektromotor će se automatski isključiti. To je normalno stanje.

UPOZORENJE



- Nikada nemojte pokušavati ukloniti čep hladnjaka dok motor radi ili je vruć. To može dovesti do oštećenja sustava hlađenja i motora i može rezultirati ozbiljnim tjelesnim ozljedama od prštanja vruće rashladne tekućine ili pare.
- Poklopac spremnika rashladne tekućine mora biti dobro zatvoren, jer je sustav pod tlakom. Ako spremnik nije dobro zatvoren, moguće je pregrijavanje motora.

UPOZORENJE

Poklopac spremnika rashladne tekućine mora biti dobro zatvoren, jer je sustav pod tlakom. Ako spremnik nije dobro zatvoren, moguće je pregrijavanje motora.

Pogled na motorni prostor sprijeda

1. Provjerite je li naljepnica na poklopcu poravnata kao na slici.

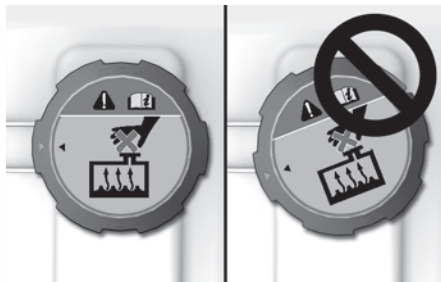

2. Izbočine na poklopcu spremnika rashladne tekućine moraju biti u položaju kako prikazuje ilustracija.



Preporučena rashladna tekućina

- Kad dodajete rashladnu tekućinu, koristite samo destiliranu vodu ili meku vodu za Vaše vozilo i nikada ne miješajte tvrdu vodu u rashladnu tekućinu napunjenu u tvornici. Nepravilna mješavina rashladne tekućine može rezultirati ozbiljnim kvarom ili oštećenjem motora.
- NEMOJTE KORISTITI rashladnu tekućinu s alkoholom ili metanolom ili ih miješati s propisanim rashladnom tekućinom.
- Nemojte koristiti otopinu koja sadrži više od 60% antifrizu ili manje od 35% antifrizu, što bi smanjilo učinkovitost otopine.

Za postotak mješavine, pogledajte sljedeću tablicu.

Ambijentalna temperatura	Postotak mješavine (volumena)	
	Antifriz	Voda
-15°C (5°F)	35	65
-25°C (-31°F)	40	60
-35°C (31°F)	50	50
-45°C (-49°F)	60	40

i Obavijest

Ako niste sigurni kako postići različite omjere vode i antifriza, koristite omjer 50:50. Njega je najlakše postići (jednaka količina vode i antifriza), a pokriva temperaturni raspon od -35C na više.

Mijenjanje rashladne tekućine

Preporučujemo da rashladnu tekućinu zamijeni ovlaštenu HYUNDAI trgovac prema rasporedu održavanja na početku ovog poglavlja.

! UPOZORENJE

Nemojte rashladno sredstvo ili antifriz koristiti umjesto zimskog sredstva za pranje stakla.

Ako se rashladno sredstvo ili antifriz koristi umjesto zimskog sredstva za pranje stakla kad se rasprši po vjetrobranu zaklonit će vidno polje i ozbiljno narušiti vidljivost što može dovesti do nesreće. Također, rashladno sredstvo može izazvati oštećenje boje ili drugih dijelova karoserije.

OPASKA

Stavite debelu krpu ili tkaninu oko čepa hladnjaka prije nadolijevanja rashladne tekućine kako biste spriječili curenje rashladne tekućine po dijelovima motora.

TEKUĆINA KOČNICA

Provjeravanje razine kočione tekućine

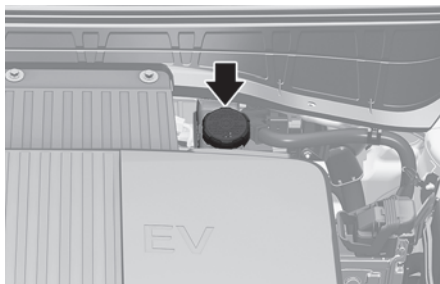

Provjerite razinu tekućine u spremniku povremeno. Razina tekućine treba biti između MAX i MIN oznaka sa strane spremnika.

Prije uklanjanja čepa spremnika i dodavanja kočione tekućine, temeljito očistite područje oko čepa spremnika kako biste spriječili onečišćenje kočione tekućine.

Ako je razina niska, dodajte tekućinu do razine MAX. Razina će se sniziti s prijednom kilometražom. To je normalno stanje povezano s trošenjem obloga kočnica.

Ako je razina tekućine pretjerano niska, preporučujemo da sustav provjeri ovlaštenu HYUNDAI trgovac.

U slučaju da kočioni sustav zahtijeva često dodavanje tekućine, to ukazuje na curenje iz kočničkog sustava. Preporučujemo da sustav pregleda ovlaštenu HYUNDAI trgovac.

! UPOZORENJE

Kad mijenjate i dodajete kočionu tekućinu, rukujte pažljivo. Nemojte dopustiti da dođe u dodir s Vašim očima. Ako kočiona tekućina dođe u dodir s Vašim očima, odmah ih isperite s velikom količinom svježe vode iz slavine (ispirite barem 15 minuta). Neka doktor pregleda Vaše oči što je prije moguće.

OPASKA

- Nemojte dopustiti da kočiona tekućina dođe u dodir s lakom karoserije, jer će to rezultirati oštećenjem laka.
- Kočiona tekućina, koja je dulje vrijeme izložena otvorenom zraku, nikada ne bi smjela biti korištena jer se ne može jamčiti njezina kvaliteta. Trebate ju pravilno odbaciti.
- Nemojte staviti krivu vrstu tekućine. Nekoliko kapi mineralnog ulja, poput motornog ulja, u Vašem kočionom sustavu može oštetiti dijelove kočionog sustava.

i Obavijest

- Koristite samo propisanu kočionu tekućinu. (Pogledajte “Preporučena maziva i kapaciteti” u poglavlju 2.)

Nikada nemojte miješati različite vrste tekućina.

ULJE REDUKCIJSKOG MJENJAČA

U vozilu ne postoji pokazivač razine ulja redukcijskog mjenjača. Provjeravajte ulje redukcijskog mjenjača svakih 60.000 km. Ako se vozilo koristi u otežanim uvjetima, provjerite raspored održavanja u ovom priručniku sukladan tim uvjetima korištenja i obratite se ovlaštenom HYUNDAI trgovcu.

TEKUĆINA ZA PRANJE STAKLA

Provjeravanje razine tekućine za stakla

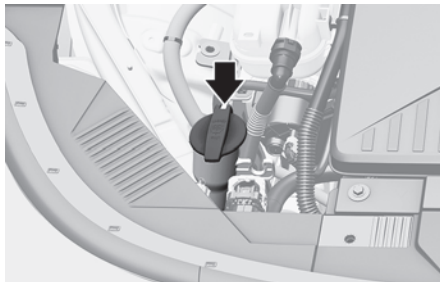

Provjerite razinu tekućine u spremniku tekućine za stakla i dodajte tekućinu ako je potrebno.

Obična voda se može koristiti ako tekućina za stakla nije dostupna. Međutim, koristite otapalo za pranje s karakteristikama antifrizu u hladnim klimama kako biste spriječili zamrzavanje.



UPOZORENJE

- Nemojte koristiti rashladnu tekućinu ili antifriz u spremniku tekućine za stakla. Rashladna tekućina može znatno zakloniti vidljivost kad se rasprši po vjetrobranskom staklu i može uzrokovati gubitak kontrole nad vozilom ili oštećenje laka i karoserije.
- Tekućine za pranje vjetrobranskog stakla sadrže određenu količinu alkohola i mogu biti zapaljive u nekim okolnostima. Nemojte dopustiti da iskre ili plamen dođu u kontakt s tekućinom za stakla ili spremnikom tekućine za stakla. Može doći do oštećenja vozila i putnika.
- Tekućine za pranje vjetrobranskog stakla su otrovne za ljude i životinje. Nemojte piti i izbjegavajte kontakt s tekućinom za pranje vjetrobranskog stakla. Može doći do ozbiljnih ozljeda ili smrti.
- Držite podalje od djece i životinja.

FILTAR ZRAKA KLIMA-UREĐAJA

Pregled filtra

Ako se vozilo dulje vrijeme koristi u izrazito zagađenim gradovima ili na prašnjavim, grubim cestama, filter se treba pregledati češće i zamijeniti ranije. Kad Vi, vlasnik, zamijenite filter zraka klima-uređaja, zamijenite ga obavljajući sljedeću proceduru, i budite oprezni da izbjegnute oštećivanje drugih komponenti.

Zamijenite filter prema rasporedu održavanja.

Zamjena filtra

1. Otvorite pretinac za rukavice i uklonite šipku podrške (1).

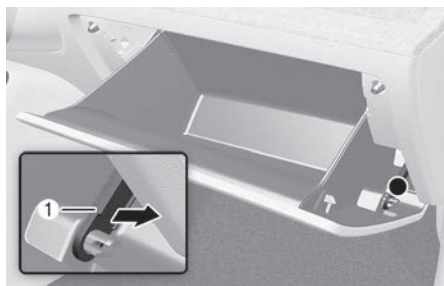

2. Gurnite obje strane pretinca prema sredini kako bi pretinac prošao graničnike i slobodno se otvorio do kraja.

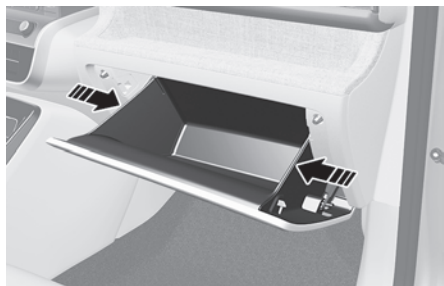

3. Pritisnite filter zraka klima-uređaja dok pritisnete bravicu s desne strane.

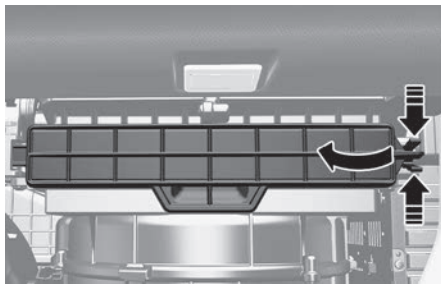

4. Izvucite poklopac.
5. Zamijenite filter zraka klima-uređaja.
6. Ponovno sastavite suprotnim redoslijedom od rastavljanja.

OPASKA

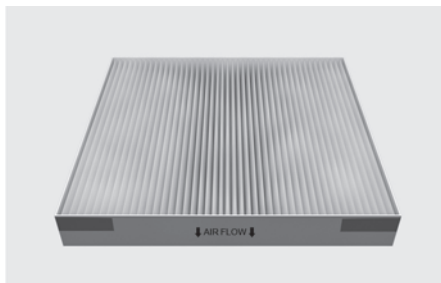

Ugradite novi filter zraka klima-uređaja u pravilnom smjeru sa simbolom strelice (↓) okrenutim prema dolje.

Inače, učinkovitost klima-uređaja se može smanjiti i možda može doći do buke.

METLICE BRISAČA

Pregled metlica

Onečišćenje vjetrobranskog stakla ili metlica brisača sa stranom tvari može smanjiti učinkovitost brisača vjetrobrana. Uobičajeni izvori onečišćenja su kukci, smola, i tretmani vrućim voskom korišteni u nekim komercijalnim autopraonicama. Ako metlice ne brišu pravilno, očistite staklo i metlice s dobrim sredstvom za čišćenje ili blagim deterdžentom i temeljito ih isperite čistom vodom.

OPASKA

- Kako biste spriječili oštećenje metlica brisača, nemojte koristiti benzin, kerozin, razrjeđivač ili druga otapala na ili blizu njih.
- Kako biste spriječili oštećenje ruke brisača ili drugih komponenti, nemojte pokušavati pomaknuti brisače ručno.

Zamjena metlica

Kad brisači više ne čiste adekvatno, metlice su možda istrošene ili ispucane, i treba ih zamijeniti.

OPASKA

- Korištenje neodobrene metlice brisača može rezultirati kvarom i otkazivanjem brisača.
- Kako biste spriječili oštećenje ruke brisača ili poklopca motora, ruke brisača treba podizati samo kad se nalaze u gornjem položaju za brisanje.
- Kako biste spriječili oštećenje ruke brisača ili drugih komponenti, nemojte pokušavati pomaknuti brisače ručno. Metlice brisača prije kretanja na vožnju uvijek vratite na staklo.

Servisni položaj prednjih brisača

Ovo vozilo ima tzv. skrivene metlice brisača što znači da ih nije moguće odići od stakla kad su u svojem osnovnom položaju. Za zamjenu metlice slijedite proceduru koja je potrebna da se podigne ruka brisača.

1. Isključite vozilo, pomaknite prekidač za uključivanje brisača u položaj jednog zamaha (MIST, V) ili prema dolje u roku od 20 sekundi i držite ga tako dulje od 2 sekunde dok se ruke brisača ne podignu u svoj gornji položaj (kao na slici).

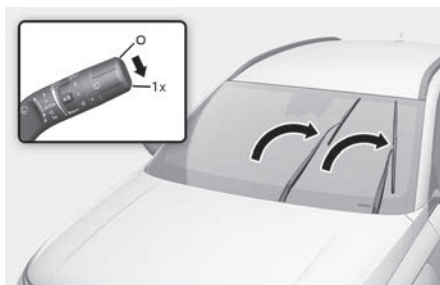

2. Sad možete odići metlice od vjetrobrana. Pažljivo spustite metlice natrag na staklo. Ručicu pomaknite u bilo koji položaj kako bi se vratili u svoj osnovni položaj.
3. Podignite poklopac kopče brisača. Potom podignite metlicu brisača. Dok pritisćete kopču (1), povucite metlicu prema dolje (2).

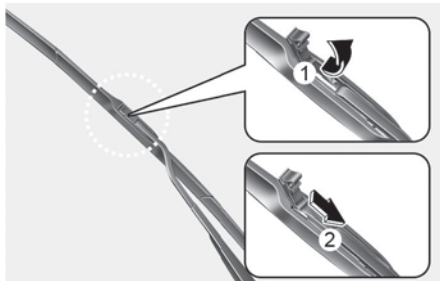

4. Ugradite novu metlicu brisača obrnutim redoslijedom od uklanjanja.

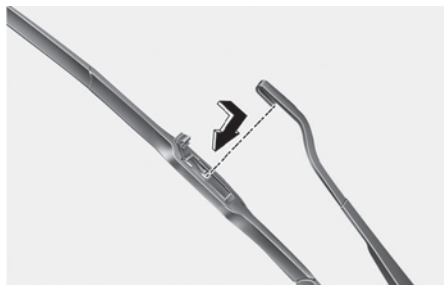

5. Nježno spustite ruku brisača i metlicu na staklo.
6. Prebacite Start/Stop prekidač u položaj ON, okrenite prekidač brisača u bilo koji položaj i brisači će se vratiti u svoj osnovni položaj.

OPASKA

- Pazite da ruke brisača bez ugrađenih metlica ne padnu na staklo kako biste izbjegli oštećenja vjetrobrana.
- Brisači možda neće raditi 10-ak sekundi, ako ih se pokuša koristiti bez tekućine za pranje vjetrobrana ili su metlice zamrznute kako bi se spriječilo oštećenje motora.

Zamjena metlice stražnjeg brisača

1. Ugasite motor, pomaknite prekidač za uključivanje brisača u položaj jednog zamaha (1x) u roku od 20 sekundi i držite ga tako dulje od 2 sekunde dok se ruke brisača ne podignu u svoj gornji položaj (kao na slici).
2. Sad možete podići brisače u zrak (1).
3. Izvucite sklop metlice brisača (2).

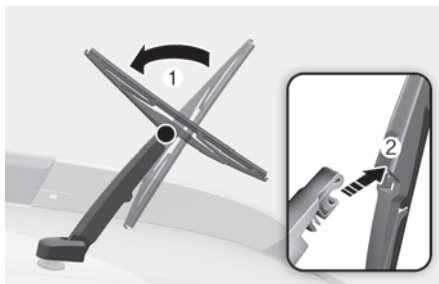

4. Ugradite novi sklop metlice umetanjem središnjeg dijela u prorez u ruci brisača dok ne klikne na mjesto (3).



5. Provjerite da je sklop metlice čvrsto ugrađen pokušajem blagog povlačenja sklopa. Uključite vozilo i isprobajte rad brisača kako biste se uvjerali da sve ispravno funkcionira.

AKUMULATOR (12V)



UPOZORENJE

Pažljivo pročitajte sljedeće upute pri rukovanju akumulatora i **UVIJEK** ih se pridržavajte.

Uvijek pažljivo pročitajte sljedeće upute pri rukovanju akumulatora.



Nosite uvijek zaštitu za oči kako bi se zaštitili od eventualnih curenja kiseline.



Držite upaljene cigarete i druge plamene ili iskre podalje od akumulatora.



Vodik, vrlo zapaljiv plin, uvijek je prisutan u ćelijama akumulatora i može eksplodirati ako je zapaljen.



Držite akumulatore izvan dohvata djece.



Akumulatori sadrže vrlo nagrizajuću **SUMPORNU KISELINU**. Nemojte dopustiti da kiselina akumulatora dođe u kontakt s Vašom kožom, očima, odjećom ili lakom.

Ako elektrolit uđe u Vaše oči, isperite oči čistom vodom najmanje 15 minuta i odmah potražite medicinsku pomoć.

Ako elektrolit dospije na Vašu kožu, temeljito operite zahvaćeno područje. Ako osjetite bol ili osjećaj peckanja, odmah potražite medicinsku pomoć.



- Kad podižete akumulator plastičnog kućišta, pretjerani pritisak na kućištu može uzrokovati curenje kiseline iz akumulatora, rezultirajući tjelesnim ozljedama. Podignite s nosačem akumulatora ili Vašim rukama na suprotnim kutevima.
- Nemojte pokušavati pokrenuti motor posudbom struje, ako je vaš akumulator smrznut.
- Nikada nemojte pokušavati puniti akumulator kad su kablovi akumulatora spojeni.
- Sustav električnog paljenja radi pri visokom naponu. Nikada nemojte do-dirivati ove komponente dok je vozilo spremno za vožnju (**READY**).

Nepridržavanje prethodno navedenih upozorenja može rezultirati ozbiljnim tjelesnim ozljedama ili smrću.

OPASKA

Uvijek se pridržavajte ovih naputaka kad rukujete s akumulatorom kako biste spriječili oštećenja:

- Ako se vozilo ne koristi dulji period na području niske temperature, odspojite akumulator i unesite ga unutra.
- Uvijek napunite akumulator do kraja kako biste spriječili oštećenje kućišta akumulatora na područjima niske temperature.
- Tekućine ne bi smjele nikad namočiti terminale akumulatora. To može smanjiti performanse akumulatora i izazvati ozljede. Pazite kod utovara tekućina u prtljažnik.
- Nemojte naginjati akumulator.
- Ako se na vozilo spoje dodatni, neodobrene potrošači, akumulator se može isprazniti. Nemojte spajati neodobrene potrošače na vozilo.

Za najbolji rad akumulatora

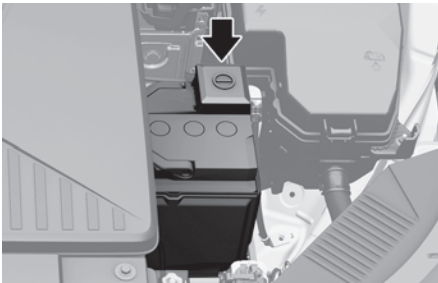

- Držite akumulator sigurno montiranim.
- Držite vrh akumulatora čistim i suhim.
- Držite polove i kleme čistima, zategnutima, i premazanima petrolejskim gelom ili mašću za polove.
- Odmah isperite sav proliven elektrolit s akumulatora otopinom vode i sode bikarbone.
- Ako se vozilo ne koristi dulji period, odspojite akumulator.

Oznaka kapaciteta akumulatora

■ Primjer



* Stvarna oznaka akumulatora u vozilu može se razlikovati od ilustracije.

1. CMF60L-DIN: Ime modela akumulatora marke HYUNDAI
2. 12V : Nominalni napon
3. 60Ah(20HR) : Nominalni kapacitet (u amper satima)
4. RC 92 min : Nominalni rezervni kapacitet (u minutama)
5. CCA 550A: Struja hladnog starta u amperima prema standardu SAE

Punjenje akumulatora

Vaše vozilo ima akumulator na bazi kalcija kojeg ne treba održavati.

- Ako se akumulator isprazni u kratkom roku (jer su, primjerice, prednja svjetla ili unutarnja svjetla ostala upaljena dok vozilo nije bilo u uporabi), punite ga sporim punjenjem na 10 sati.
- Ako se akumulator isprazni postepeno zbog visokog električnog opterećenja dok je vozilo korišteno, punite ga pri 20-30A na 2 sata.

UPOZORENJE- Punjenje akumulatora

Kad puniti akumulator, držite se sljedećih mjera opreza:

- Prije obavljanja održavanja ili punjenja akumulatora, isključite sve dodatne uređaje i zaustavite motor.
- Nosite zaštitu za oči kad provjeravate akumulator tijekom punjenja.
- Uvijek radite na otvorenom ili na dobro provjetranom prostoru.
- Nemojte dopustiti cigarete, iskre, ili plamen u blizini akumulatora.
- Akumulator se mora izvaditi iz vozila i staviti u područje s dobrom ventilacijom.
- Promatrajte akumulator tijekom punjenja i zaustavite ili smanjite brzinu punjenja ako ćelije akumulatora počnu nasilno klučati.
- Negativni kabel akumulatora mora se prvi skinuti i posljednji postaviti kad je akumulator odspojen.
- Isključite punjač akumulatora sljedećim redoslijedom.
 1. Isključite glavni prekidač punjača akumulatora.
 2. Otkvačite negativnu klemu s negativnog pola akumulatora.
 3. Otkvačite pozitivnu klemu s pozitivnog pola akumulatora.
- Uvijek koristite originalni HYUNDAI akumulator, ako je potrebna zamjena.

Pokretanje posudbom struje

Nakon što ste pokrenuli vozilo posudbom struje iz dobrog akumulatora vozite vozilo barem 30 minuta prije isključenja vozila ili ga ostavite u praznom hodu 60 minuta. Možda nećete moći iznova pokrenuti motor, ako se akumulator nije stigao dovoljno dopuniti. Pogledajte 'posudbu struje' u poglavlju 8. za točan opis procedure posudbe struje.

Obavijest



Nepropisno odložen akumulator predstavlja opasnost po okoliš i ljudsko zdravlje.

Odložite akumulator sukladno zakonskim propisima.

Resetiranje stavki

Stavke se trebaju resetirati nakon što je akumulator ispražnjen ili je akumulator odspojen.

- Current trip/After recharging/Since last reset (pogledajte poglavlje 4)
- Integrirani memorijski sustav (pogledajte poglavlje 5)
- Automatsko podizanje/spuštanje prozora (pogledajte poglavlje 5)
- Krovni otvor (pogledajte poglavlje 5)
- Sustav klima-uređaja (pogledajte poglavlje 5)
- Sat (pogledajte infotainment priručnik)
- Automatski poklopac prtljažnika (vidi poglavlje 5)
- Infotainment sustav (pogledajte infotainment priručnik)

GUME I KOTAČI

UPOZORENJE - Napuhanost guma

Pretjerana napuhanost ili nedovoljna napuhanost mogu smanjiti vijek trajanja gume, negativno utjecati na upravljivost vozila i dovesti do naglog otkazivanja gume. To može uzrokovati gubitak kontrole nad vozilom i potencijalne ozljede.

- Pregledajte Vaše gume često za pravilnu napuhanost kao i istrošenost i oštećenja. Uvijek koristite mjerac tlaka zraka.
- Preporučeni tlak zraka hladnih guma za Vaše vozilo može se pronaći u ovom priručniku i na oznaci guma smještenoj na središnjem stupu (B nosaču) s vozačeve strane.
- Zapamtite provjeriti tlak zraka Vaše rezervne gume. HYUNDAI preporučuje da provjerite rezervu svaki put kad provjerite tlak zraka ostalih guma na Vašem vozilu.
- Istrošene gume mogu uzrokovati nesreće. Zamijenite gume koje su istrošene, nejednako istrošene, ili oštećene.
- Kad zamjenjujete gume, SVE četiri gume moraju biti istih dimenzija izvorno isporučenih s vozilom. Korištenje guma drukčijih dimenzija može uzrokovati nepravilan rad ABS-a (sustav protiv blokiranja kotača) i ESC-a (elektronička kontrola stabilnosti) te narušiti dinamička vozna svojstva vašeg vozila.

Njega guma

Za pravilno održavanje, sigurnost i najnižu potrošnju goriva, uvijek morate održavati preporučeni tlak zraka u gumama i ostati unutar granica nosivosti i rasporeda mase preporučenih za Vaše vozilo.

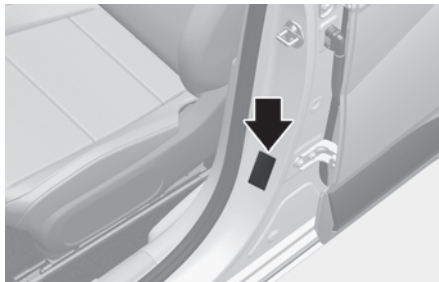

Sve specifikacije (dimenzije i tlakovi) mogu se pronaći na oznaci na vozilu (najpčnica na središnjem krovnom nosaču).

Preporučeni tlak zraka hladnih guma

Svi tlakovi u gumama (uključujući rezervnu) trebaju biti provjereni kad su gume hladne. "Hladne gume" znače da vozilo nije voženo barem tri sata ili je voženo manje od 1,6 km.

Preporučeni tlakovi moraju biti održavani za najbolju udobnost i upravljivost vozila te minimalno trošenje guma.

Tople gume obično prekoračuju preporučeni tlak hladnih guma za 28 do 41 kPa (0,28 do 0,41 bar). Nemojte ispustiti zrak iz toplih guma kako biste prilagodili tlak jer će gume biti nedovoljno napuhane.

Za preporučeni tlak u gumama, pogledajte "Gume i kotači" u poglavlju 2.



UPOZORENJE

- Preporučeni tlak u gumama treba održavati, jer on nudi najbolju udobnost, ponašanje u vožnji i minimalno trošenje guma.
- Nedovoljan tlak u gumama (manji za 70 kPa ili 10 psi) može smanjiti vijek trajanja gume, negativno utjecati na upravljivost vozila i dovesti do naglog otkazivanja gume.
- Pretjerana napuhanost narušava udobnost, povećava trošenje u sredini gaznog sloja i mogućnost oštećenja od cestovnih opasnosti. To može uzrokovati gubitak kontrole nad vozilom i potencijalne ozljede. Ovaj je rizik mnogo jače izražen za vrućih dana i tijekom dugih vožnji visokim brzinama.
- Nedovoljan tlak u gumama također rezultira pretjeranim trošenjem, lošom upravljivošću i povećanom potrošnjom goriva. Moguća je i deformacija kotača. Držite tlak u gumama na odgovarajućim razinama. Ako je gumi potrebno često dopunjavati, preporučujemo da sustav provjeri ovlašteni HYUNDAI trgovac.
- Pretjerana napuhanost narušava udobnost, povećava trošenje u sredini gaznog sloja i mogućnost oštećenja od cestovnih opasnosti.

Provjeravanje tlaka zraka u gumama

Provjerite Vaše gume jedanput mjesečno ili više.

Takoder, provjerite tlak zraka rezervne gume 'ako je u opremi).

Kako provjeriti

Koristite kvalitetan mjerac tlaka zraka (manometar) za provjeravanje tlaka u gumama. Ne možete ustanoviti jesu li Vaše gume pravilno napuhane promatrajući ih. Gume mogu izgledati pravilno napuhane čak i kad su nedovoljno napuhane.

Provjerite tlak zraka u gumama kad su gume hladne. "Hladne" znači da je Vaše vozilo mirovalo barem tri sata ili nije voženo više od 1,6 km.

Uklonite čep ventila s cijevi ventila gume. Pritisnite mjerac čvrsto na ventil kako biste izmjerili tlak. Ako tlak zraka hladne gume odgovara preporučenom tlaku na gumi i oznaci s informacijama, nema potrebe za dodatnim prilagodbama. Ako je tlak nizak, dodajte zrak dok ne dospijete do preporučenog tlaka.

Ako previše napunite gumu, otpustite zrak pritiskanjem metalne cjevčice u sredini ventila gume. Ponovno provjerite tlak gume mjeracem tlaka gume. Vodite računa da vratite čepove ventila na cijevi ventila. Oni pomažu sprečavanju curenja zraka čuvanjem od prljavštine i vlage.

Rotacija guma

Kako bi se ujednačilo trošenje guma, preporučuje se da se gume rotiraju svakih 12.000 km ili ranije ako dođe do nejednakeg trošenja.

Tijekom rotacije, provjerite jesu li gume pravilno balansirane.

Kad rotirate gume, provjerite za nejednako trošenje i oštećenja. Abnormalno trošenje obično je uzrokovano netočnim tlakom guma, nepravilnom geometrijom kotača, kotačima izvan balansa, jakim kočenjem ili jakom vožnjom u zavojima. Potražite kvрге ili ispućenja na gaznom sloju ili sa strane gume. Zamijenite gumu ako pronađete bilo koje od tih stanja. Zamijenite gumu ako su tkanina ili žica vidljivi. Nakon rotacije, vodite računa da prednje i stražnje gume dovedete na propisan tlak zraka i provjerite zategnutost matica kotača. Potreban moment pritezanja je između 11 i 13 kgm (107 do 127 Nm).

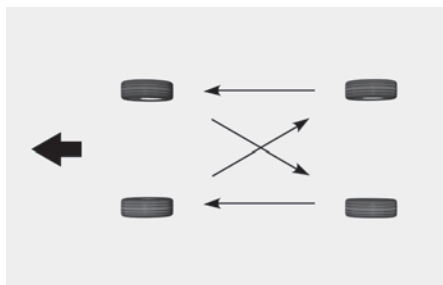

Pločice kočionih diskova trebaju se pregledati za istrošenost kad god su gume rotirane.

i Obavijest

Rotirajte radijalne gume koje imaju asimetričan dezen gaznog sloja samo naprijed-nazad i ne desno-lijevo. Razlika u vanjskom i unutrašnjem dijelu šare se jasno vidi. Kad ugrađujete novu asimetričnu gumu na vozilo, svakako vodite računa da dio gume koji je označen kao 'outside' gleda prema van. Ako se to ne učini, ponašanje vozila će se pogoršati.

! UPOZORENJE

- Nemojte koristiti smanjenu rezervnu gumu za rotaciju guma.
- Nemojte miješati dijagonalne i radijalne gume ni pod kojim okolnostima. To može uzrokovati neobične osobine koje mogu rezultirati smrću, teškim ozljedama, ili oštećenjem imovine.

Geometrija kotača i balans guma

Kotači na Vašem vozilu su pažljivo balansirani u tvornici kako bi Vam se omogućili najdulji životni vijek guma i sveukupno najbolje performanse.

U većini slučajeva, nećete trebati ponovno poravnati kotače (namjestiti geometriju). Međutim, ako primijetite neobično trošenje guma ili Vaše vozilo vuče u jednu ili drugu stranu, možda treba ponovno poravnati kotače (namjestiti geometriju).

Ako primijetite da Vaše vozilo vibrira kad vozite glatkom cestom, Vaše kotače možda treba ponovno balansirati.

OPASKA

Nepravilni utezi kotača mogu oštetiti aluminijske kotače Vašeg vozila. Koristite samo odobrene utege kotača.

Zamjena gume



[A] : Indikator istrošenosti gaznog sloja

Ako je guma jednako istrošena, pojavit će se indikator istrošenosti gaznog sloja u obliku čvrste trake u gaznom sloju. To pokazuje da je preostalo manje od 1,6 mm gaznog sloja gume. Zamijenite gumu kad se ovo dogodi.

Nemojte čekati da se traka pojavi preko čitavog gaznog sloja prije zamjene gume.

UPOZORENJE

- Vožnja na istrošenim gumama je vrlo opasna i umanjit će učinkovitost kočenja, preciznost upravljanja i trakciju.
- Vaše vozilo je opremljeno gumama osmišljenima za sigurne osobine vožnje i upravljivosti. Nemojte koristiti dimenziju i vrstu gume i kotača koja je drukčija od one originalno ugrađenih na Vaše vozilo. To može utjecati na sigurnost i performanse Vašeg vozila, što može dovesti do problema s upravljivošću ili prevrtanja i ozbiljnih ozljeda. Kad zamjenjujete gume, vodite računa da opremite sve četiri gume s gumom i kotačem istovjetnih dimenzija, vrste, gaznog sloja, marke i indeksa nosivosti. Korištenje guma drukčijih dimenzija može uzrokovati nepravilan rad ABS-a (sustav protiv blokiranja kotača) i ESC-a (elektronička kontrola stabilnosti).
- Najbolje je zamijeniti sve četiri gume u isto vrijeme. Ako to nije moguće, ili potrebno, onda u paru zamijenite dvije prednje ili dvije stražnje gume. Zamjena samo jedne gume može

ozbiljno utjecati na upravljivost Vašeg vozila.

- Gume propadaju s vremenom, čak i ako se ne koriste. Bez obzira na preostalu dubinu profila, HYUNDAI preporučuje da se zamijene gume koje su starije od šest godina.
- Vrućina uzrokovana vrućim klimama ili uvjeti čestog znatnog opterećivanja mogu ubrzati proces starenja. Nepridržavanje ovog upozorenja može rezultirati naglim otkazivanjem guma, koje može dovesti do gubitka kontrole i nesreće koja uključuje ozbiljne ozljede ili smrt.

Zamjena smanjene rezervne gume (ako je u opremi)

Smanjena rezervna guma ima kraći životni vijek od gume uobičajenih dimenzija. Zamijenite kad možete vidjeti trake indikatora istrošenosti gaznog sloja na gumi. Zamjenska smanjena rezervna guma treba biti guma istih dimenzija i dizajna poput one koja je došla s Vašim novim vozilom i treba biti montirana na isti kotač smanjene rezervne gume. Smanjena rezervna guma nije osmišljena za montiranje na kotač uobičajenih dimenzija i kotač smanjene rezervne gume nije osmišljen za montiranje gume uobičajenih dimenzija.

UPOZORENJE

Gumu originalnih dimenzija koja je zamijenjena treba popraviti što je prije moguće inače prijeti opasnost od nezgode i gubitka nadzora nad vozilom. Rezervni kotač smanjenih dimenzija je namijenjen upotrebi samo u slučaju nužde. Nemojte s njim nikad voziti brže od 80 km/h.

Zamjena kotača

Kad mijenjate metalne kotače iz bilo kojeg razloga, vodite računa da su novi kotači ekvivalentni originalnim tvorničkim kotačima po promjeru, širini naplatka i offset-u kotača.

Trakcija guma

Trakcija guma može biti umanjena ako vozite na istrošenim gumama, gumama koje su nepravilno napuhane ili na skliskim cestovnim površinama. Gume treba zamijeniti kad se pojave indikatori istrošenosti gaznog sloja. Kako biste smanjili mogućnost gubitka kontrole, usporite kad god padaju kiša ili snijeg ili ima leda na cesti.

Održavanje guma

Osim pravilnog napuhavanja, ispravna geometrija kotača pomaže smanjenju trošenja guma. Ako otkrijete nejednako istrošenu gumu, neka Vaš trgovac provjeri geometriju kotača.

Kad ugradite nove gume, vodite računa da su balansirane. To će povećati udobnost vožnje i životni vijek guma. Dodatno, gumu uvijek treba ponovno balansirati ako je uklonjena s kotača.

Oznake na bočnici gume

Ove informacije identificiraju i opisuju osnovne karakteristike gume i također sadrže identifikacijski broj gume (TIN) za potvrđivanje sigurnosnog standarda. TIN može biti korišten za identifikaciju gume u slučaju opoziva.

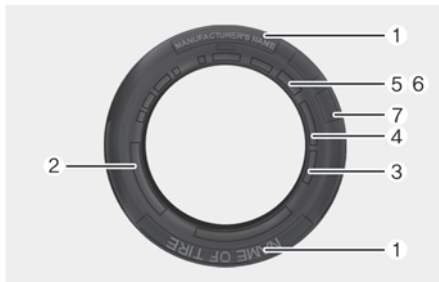

1. Ime proizvođača ili marke

Ime proizvođača ili marke je prikazano.

2. Oznaka dimenzija gume

Bočnica gume sadrži oznaku dimenzija gume. Trebat će Vam ta informacija prilikom odabira zamjenskih guma za Vaš automobil. Sljedeće informacije objašnjavaju što znače slova i brojeke na oznaci dimenzija gume.

Primjer oznake dimenzija gume:

(Ove brojeke su samo primjer; Vaša oznaka dimenzija gume može varirati ovisno o Vašem vozilu.)

235/55R19 105W

235 - Širina gume u milimetrima.

55 - Visina poprečnog presjeka gume (profila) kao postotak njezine širine.

R - Kod konstrukcije gume (Radijalna).

19 - Promjer naplatka u inčima (colima).

105 - Indeks nosivosti. Brojčani kod vezan uz maksimalan teret koji guma može nositi.

W - Simbol brzine. Pogledajte tablicu indeksa brzine u ovom poglavlju za dodatne informacije.

Oznaka dimenzija kotača

Kotači su također označeni važnim informacijama koje će Vam biti potrebne ako ćete ih trebati zamijeniti. Sljedeće informacije objašnjavaju što znače slova i brojke na oznaci dimenzija kotača.

Primjer oznake dimenzija kotača:

7.5 x 19

7.5 - Širina naplatka u inčima (colima).

J - Oznaka oblika naplatka.

19 - Promjer naplatka u inčima (colima).

Indeks brzine gume

Tablica ispod ispisuje brojne različite indekse brzine koji se trenutačno koriste za putnička vozila. Indeks brzine dio je oznake dimenzija gume na bočnici gume.

Taj simbol odgovara maksimalnoj sigurnoj brzini za koju je ta guma osmišljena.

Simbol indeksa brzine	Maksimalna brzina
S	180 km/h
T	190 km/h
H	210 km/h
V	240 km/h
W	270 km/h
Y	300 km/h

3. Provjera životnog vijeka gume (TIN: identifikacijski broj gume)

Sve gume koje su starije od 6 godina, na osnovi datuma proizvodnje, snage gume i performansi, prirodno propadaju s godinama (čak i nekorištene rezervne gume). Stoga se gume (uključujući rezervnu gumu) trebaju zamijeniti novima. Datum proizvodnje možete pronaći na bočnici gume (možda i s unutarnje strane kotača) koja prikazuje DOT kod. DOT kod je serija brojki na gumi koju čine brojke i slova. Datum proizvodnje označen je s četiri posljednje znamenke (znakova) DOT koda.

DOT : XXXX XXXX OOOO

Prednji dio DOT koda označava brojčani kod tvornice, dimenzije gume i dezen gaznog sloja, a posljednje četiri brojke označavaju tjedan i godinu proizvodnje.

Primjerice:

DOT : XXXX XXXX 5023 označava da je guma proizvedena u 50. tjednu 2023.

4. Sastav i materijal slojeva gume

Broj slojeva gumom obložene tkanine u gumi. Proizvođači guma također moraju naznačiti materijale u gumi, koji uključuju čelik, najlon, poliester, i druge. Slovo "R" označava radialnu slojevitú konstrukciju; slovo "D" označava dijagonalnu slojevitú konstrukciju; i slovo "B" označava pojastru slojevitú konstrukciju.

5. Maksimalan dopušteni tlak napuhavanja

Taj broj je najveća količina tlaka zraka koja smije biti u gumi. Nemojte prekoračiti maksimalan dopušteni tlak napuhavanja. Pogledajte oznaku s informacijama o gumama i opterećenju za preporučeni tlak napuhavanja.

6. Indeks maksimalne nosivosti

Taj broj označava maksimalno opterećenje u kilogramima i funtama koju guma može podnijeti. Kad zamjenjujete gume na vozilu, uvijek koristite gume koje imaju isti indeks nosivosti kao tvornički ugrađene gume.

7. Ocjene kvalitete gume

Ocjene kvalitete gume mogu se pronaći u sredini bočnice gume.

Primjerice:

TREADWEAR 200

TRACTION AA

TEMPERATURE A

Treadwear

Ocjena za treadwear je usporedna vrijednost temeljena na brzini trošenja gume tijekom testiranja u kontroliranim uvjetima na određenoj državnoj testnoj stazi. Primjerice, guma s ocjenom 150 bi se trošila jedan-i-pol puta (1½) sporije na državnoj stazi od gume s ocjenom 100.

Relativne performanse guma ovise o stvarnim uvjetima njihove upotrebe, međutim, i mogu se znatno razlikovati od deklariranih zbog varijacija u vozačkim navikama, praksama održavanja i razlikama u cestovnim karakteristikama i klimama.

Te ocjene su označene na bočnicama guma putničkih vozila. Gume dostupne kao standardna ili dodatna oprema na Vašim vozilima mogu se razlikovati glede ocjena.

Traction - AA, A, B i C

Ocjene traktacije, od najviše prema najnižoj, su AA, A, B i C. Te ocjene predstavljaju mogućnost guma za zaustavljanje na mokroj cesti kako je mjereno u kontroliranim uvjetima na određenim državnim testnim površinama od asfalta i betona. Guma s oznakom C može imati slabe performanse traktacije.



UPOZORENJE

Ocjena traktacije dodijeljena ovoj gumi temelji se na testovima traktacije kočenjem ravno naprijed i ne uključuje ubrzavanje, zavoje, akvaplaning ili karakteristike krajnje traktacije.

Temperature - A, B i C

Ocjene temperature su A (najviša), B i C te predstavljaju otpornost gume na stvaranje topline i njezinu mogućnost rasipanja topline kad je testirana u kontroliranim uvjetima na testnom kotaču u određenom zatvorenom laboratoriju.

Stalna visoka temperatura može uzrokovati propadanje materijala gume i umanjiti životni vijek gume, a pretjerana temperatura može dovesti do naglog otkazivanja gume. Ocjene B i A predstavljaju više razine performansi, na laboratorijskom testnom kotaču, od minimuma propisanog zakonom.



UPOZORENJE - Temperatura gume

Ocjena temperature za ovu gumu je utemeljena za gumu koja je pravilno napuhana i nije preopterećena. Pretjerana brzina, nedovoljna napuhanost, ili preopterećenje, bilo odvojeno ili u kombinaciji, može uzrokovati nakupljanje topline i moguće naglo otkazivanje gume. To može uzrokovati gubitak kontrole nad vozilom i ozbiljne ozljede ili smrt.

Guma niskog poprečnog presjeka (profila) ako je u opremi

Gume s niskim poprečnim presjekom (profilom), čiji je poprečni presjek niži od 50, nude se za sportski izgled.

Zbog toga što su gume s niskim poprečnim presjekom optimizirane za upravljivost i kočenje, mogu donekle narušiti udobnost vožnje i stvaraju više buke u odnosu na normalne gume.



OPREZ

Zbog toga što je bočnica gume s niskim poprečnim presjekom niža od normalne, kotač i guma s niskim poprečnim presjekom lakše se mogu oštetiti. Stoga, slijedite upute ispod.

- Kad vozite na gruboj cesti ili izvan ceste, vozite oprezno jer se gume i kotači mogu oštetiti. Nakon vožnje, pregledajte gume i kotače.
- Kad prelazite preko rupe, ležeg polica, šahta ili rubnika, vozite polako kako ne biste oštetili gume i kotače.
- Ako je guma udarena, preporučujemo da pregledate stanje gume ili kontaktirate ovlaštenog HYUNDAI trgovca.
- Kako biste spriječili oštećenje guma, pregledajte stanje i tlak guma svakih 3000 km.
- Nije lako prepoznati oštećenje guma vlastitim očima. Ali ako postoji i najmanji trag oštećenja gume, iako ne možete vidjeti oštećenje gume vlastitim očima, pregledajte ili zamijenite gumu jer oštećenje gume može uzrokovati curenje zraka iz gume.
- Ako je guma oštećena vožnjom na gruboj cesti, izvan ceste, preko rupe, šahta ili rubnika, to neće biti pokriveno jamstvom.
- Možete saznati informacije o gumi na bočnici gume.

OSIGURAČI

■ Plosnati



■ Kasetni



■ Višestruki

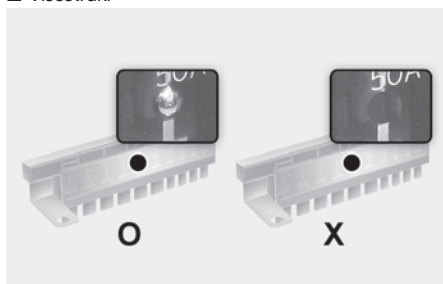

Osigurači štite električni sustav vozila od oštećenja električnim preopterećenjem.

Ovo vozilo ima 2 (ili 3) ploča s osiguračima, jednu smještenu s vozačeve strane ispod instrumentne ploče, drugu u motornom prostoru u blizini akumulatora.

Ako bilo koje od svjetala vozila, dodataka, ili komandi ne radi, provjerite odgovarajući osigurač. Ako je osigurač pregoren, element unutar osigurača će biti rastavljen.

Ako električni sustav ne radi, prvo provjerite ploču s osiguračima na vozačevoj strani.

Prije zamjene pregorenog osigurača, ugasi te potrošače i motor te odspojite negativan kabel akumulatora.

Uvijek zamijenite pregoreni osigurač s osiguračem iste jačine.

Ako zamjenski osigurač pregori, to ukazuje na električni problem. Izbjegavajte korištenje tog sustava (potrošača) i preporučujemo da konzultirate ovlaštenog HYUNDAI trgovca.



UPOZORENJE

Zamjena osigurača

Nikada nemojte zamijeniti osigurač s bilo čime osim osiguračem iste jačine.

- Osigurač višeg kapaciteta mogao bi uzrokovati oštećenje i mogući požar.
- Nikada nemojte ugraditi žicu ili aluminijску foliju umjesto odgovarajućeg osigurača - čak i kao privremeni popravak. To može uzrokovati opsežno oštećenje ožičenja i mogući požar.



OPREZ

Nemojte koristiti odvijač ili bilo koji drugi metalni predmet za uklanjanje osigurača jer to može uzrokovati kratki spoj i oštetiti sustav.

Zamjena osigurača na unutarnjoj ploči

1. Ugasite motor.
2. Isključite prekidač za paljenje i sve druge prekidače.
3. Otvorite poklopac ploče s osiguračima.

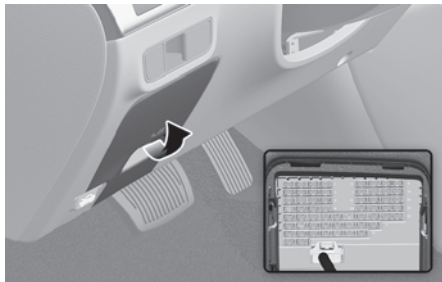

4. Pogledajte popis osigurača na poledini poklopca.
5. Izvucite sumnjivi osigurač. Koristite hvataljku za izvlačenje osigurača smještenu u ploči s osiguračima u motornom prostoru.

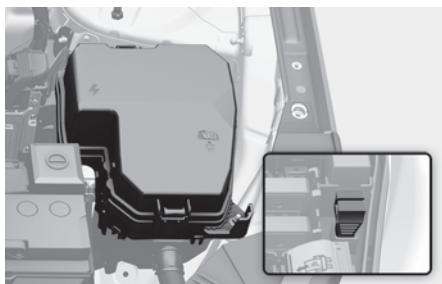

6. Provjerite uklonjeni osigurač; zamijenite ga ako je pregoren.

7. Umetnite novi osigurač iste jačine i vodite računa da je pravilno sjeo u držače. Ako je labav, preporučujemo da konzultirate ovlaštenog HYUNDAI trgovca.

Ako nemate zamjenski osigurač, iskoristite osigurač iste jačine od potrošača koji Vam neće biti potreban tijekom vožnje, poput osigurača upaljača.

Ako prednja svjetla ili druge električne komponente ne rade, a osigurači su u redu, provjerite skupinu osigurača u motornom prostoru. Ako je osigurač pregoren, mora biti zamijenjen drugim iste snage.

Zamjena osigurača na ploči u motornom prostoru

Plosnati tip / Kazetni tip

■ Plosnati tip

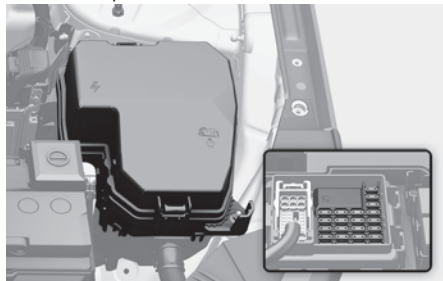

■ Kazetni tip

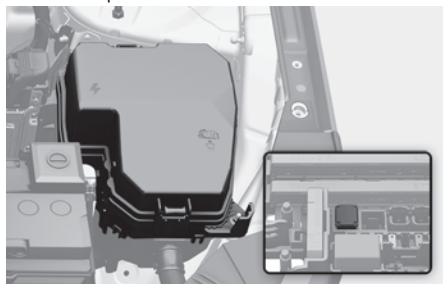

1. Isključite prekidač za paljenje i sve druge prekidače.
2. Isključite sva trošila.
3. Uklonite poklopac kutije s osiguračima pritiskanjem kvačice i podizanjem.
4. Provjerite popis osigurača na poleđini poklopca.

5. Provjerite sumnjivi osigurač. Za uklanjanje osigurača, koristite hvataljku (1) za izvlačenje osigurača u ploči s osiguračima u motornom prostoru.
6. Provjerite uklonjeni osigurač; zamijenite ga ako je pregoren. Za umetanje osigurača, koristite hvataljku za izvlačenje osigurača u ploči s osiguračima u motornom prostoru.
7. Umetnite novi osigurač iste jačine i vodite računa da je pravilno sjeo u držače. Ako je labav, preporučujemo da konzultirate ovlaštenog HYUNDAI trgovca.

OPASKA

Nakon provjeravanja kutije s osiguračima u motornom prostoru, sigurno učvrstite poklopac kutije s osiguračima. U suprotnom može doći do električnih kvarova zbog curenja vode u kutiju.

Multi osigurač

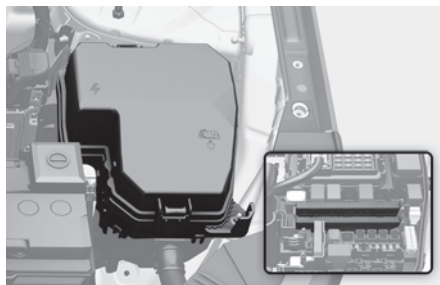

Ako je multi osigurač pregorio, obratite se ovlaštenom Hyundai trgovcu.

Opis ploče s osiguračima/relejima

Razvodna kutija s vozačke strane

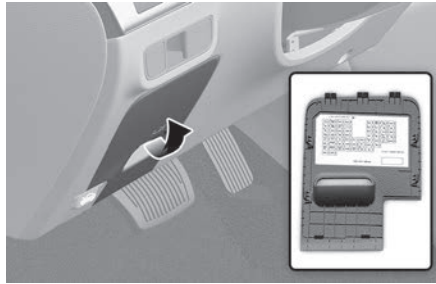







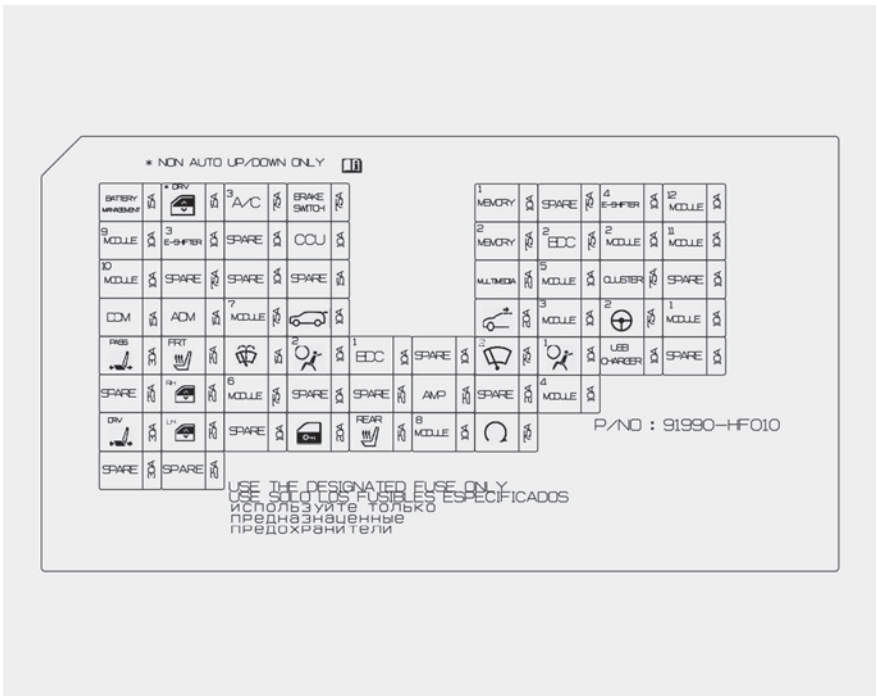





Unutar poklopaca kutija s osiguračima/relejima, možete pronaći oznaku osigurača/releja koja opisuje ime i kapacitet osigurača/releja.















i Obavijest

















Opisi ploča s osiguračima u ovom priručniku možda nisu primjenjivi za Vaše vozilo. Svi opisi su bili točni u vrijeme tiskanja. Kad pregledavate kutiju s osiguračima na Vašem vozilu, pogledajte oznaku kutije s osiguračima.



Razvodna kutija s vozačke strane

Ime osigurača	Symbol	Snaga	Zaštićeni krug
BATTERY MANAGEMENT		15A	BMS Control Module
MODULE 9		10 A	Rain Sensor, Data Link Connector, Hazard Switch, BDC
MODULE 10		10 A	In Cabin Camera (ICC) Unit
DDM		15 A	Driver Power Outside Mirror, Driver door Module
P/SEAT PASS		30 A	Passenger Power Seat Switch, Passenger Relax Seat Control Module
P/SEAT DRV		30 A	Driver Power Seat Switch, Driver IMS Control Module
P/WINDOW DRV		15 A	Motor Room Junction Block
E-SHIFTER 3		10 A	Electronic ATM Shift Lever
ADM		15 A	Passenger Power Outside Mirror
S/HEATER FRT		25 A	Front Air Ventilation Control Module, Front Seat Heater Control Module
P/WINDOW RH		25 A	Rear Power Window Switch for Right side <ul style="list-style-type: none"> • For LHD: Passenger Safety Power Window Module, Passenger Power Window Switch • For RHD: Driver Safety Power Window Module
P/WINDOW LH		25 A	Rear Power Window Switch for Left side <ul style="list-style-type: none"> • For LHD: Driver Safety Power Window Module • For RHD: Passenger Power Window Switch, Passenger Safety Power Window Module
A/C 3		7.5 A	A/C Control Module

Ime osigurača	Simbol	Snaga	Zaštićeni krug
MODULE 7		7.5 A	
WASHER		15 A	Multifunction Switch
MODULE 6		7.5 A	BDC
BRAKE SWITCH		7.5 A	BDC, Stop Lamp Switch
CCU		10 A	CCU (Central Communication Unit)
TAILGATE OPEN		10 A	Tailgate Relay
AIR BAG 2		10 A	SRS Control Module
DOOR LOCK		20 A	Door Lock/Unlock Relay, Dead Lock Relay
BDC 1		10 A	BDC
S/HEATER RR		25 A	Rear Seat Heater Control Module
AMP		25 A	AMP
MODULE 8		10 A	Driver IMS Control Module, Driver Power Seat Switch, Passenger Relax Seat Control Module, Passenger Power Seat Switch, Driver/Passenger Smart Key Outside Handle, VESS Unit, Power Tailgate Module
MEMORY 1		10 A	ADAS Unit (Parking), ADP Controller, Head-Up Display, Driver/Passenger Door Mood Lamp, Cluster Unit, Mood Lamp, Mood Lamp Unit, A/C Control Module
MEMORY 2		7.5 A	DCU
MULTIMEDIA		25 A	CCNC Head Unit

Ime osigurača	Simbol	Snaga	Zaštićeni krug
SUNROOF		20 A	Sunroof Blind Motor, Sunroof Glass Motor
WIPER FRT 2		7.5 A	BDC, Wiper LOW Relay
START		7.5 A	BDC, VCU
BDC 2		7.5 A	BDC
MODULE 5		10 A	Crash Pad Switch, Headlight (Right, Left)
MODULE 3		10 A	Driver Door Module, Smartphone Wireless Charging Unit, Passenger Airbag Indicator/Seat belt Reminder Lamp
AIR BAG 1		10 A	SRS Control Module
MODULE 4		10 A	Rear Corner Radar (Right, Left), ADAS Unit (Parking/Driving), Front Corner Radar (Right, Left), Front View Camera
E-SHIFTER 4		10 A	SCU, Electronic ATM Shift Lever
MODULE 2		10 A	CCU, Stop Lamp Switch
CLUSTER		7.5 A	Cluster Unit, Head-Up Display
MDPS 2		7.5 A	MDPS Unit
USB CHARGER		10 A	Front USB Charger Connector, Rear USB Charger Connector
MODULE 12		10 A	Passenger Relax Seat Control Module, Front Seat Heater Control Module, Rear Seat Heater Control Module, Front Air Ventilation Control Module
MODULE 11		10 A	V2L Unit, Cluster Unit, CCNC Head Unit, A/C Control Module, A/C PTC Heater
MODULE 1		10 A	Front Console Keyboard, CCNC Head Unit, BDC, DCU, CCU, AMP, ADP Controller, ADAS Unit (Parking)

Razvodna kutija osigurača u motornom prostoru

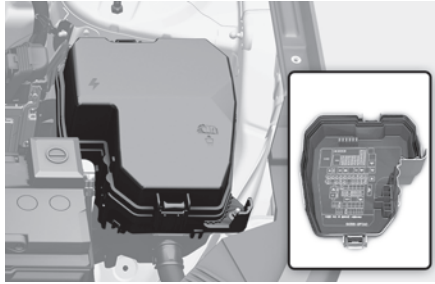



















Unutar poklopca kutija s osiguračima/relejima, možete pronaći oznaku osigurača/releja koja opisuje ime i kapacitet osigurača/releja.















i Obavijest

Opisi ploča s osiguračima u ovom priručniku možda nisu primjenjivi za Vaše vozilo. Svi opisi su bili točni u vrijeme tiskanja. Kad pregledavate kutiju s osiguračima na Vašem vozilu, pogledajte oznaku kutije s osiguračima.









Tip	Ime osigurača	Simbol	Snaga	Zaštićeni krugovi
MULTI FUSE-1	MDPS 1	¹ 	80 A	MDPS Unit
	LDC		180 A	Motor Room Junction Block (FUSE-MODULE 3, WASHER, AIR BAG 2, BDC 1)
MULTI FUSE-2	COOLING FAN 1		80 A	Cooling Fan Controller
	B+2	² 	50 A	PDC
	RR MIRR HTD		50 A	Motor Room Junction Block
	B+5	⁵ 	50 A	PDC (FUSE-SUNROOF, AIR BAG 2, WIPER FRT 2, SPARE, AMP, MODULE 8)
	IG1		40 A	PCB Block
	IG2		40 A	PCB Block
	EOP		40 A	Front Electronic Oil Pump
	EWP 3	³ 	40 A	Electronic Water Pump & Coolant Valve

Tip	Ime osigurača	Simbol	Snaga	Zaštićeni krugovi
MULTI FUSE-3	B+1	¹ 	60 A	PDC
	B+6	⁶ 	60 A	PCB Block (IG3 Main Relay, Wiper Front Relay, HEATED MIRROR)
	B+3	³ 	60 A	PDC (FUSE-BATTERY MANAGEMENT, P/WINDOW DRV, MODULE 9, E-SHIFTER 3, MODULE 10, DDM, ADM, P/SEAT PASS, S/HEATER FRT, P/WINDOW RH, P/SEAT DRV, P/WINDOW RH)
	IEB 1	¹ 	60 A	IMEB Unit
	IEB 2	² 	60 A	IMEB Unit
	BLOWER		50 A	Motor Room Junction Block
	POWER TAILGATE		40 A	Power Tailgate Module
	E-SHIFTER 1	¹ 	40 A	SCU (Shift By Wire Control Unit)
	IG3	¹ 	40 A	Motor Room Junction Block

Tip	Ime osigurača	Simbol	Snaga	Zaštićeni krugovi
FUSE	B+4	⁴ 	60 A	PDC (Fuse-BRAKE SWITCH, CCU, TAILGATE OPEN, BDC 1, DOOR LOCK, S/HEATER RR)
	A/C 1	¹ 	15 A	A/C Control Module
	CHARGER 2	² 	10 A	Motor Room Junction Block
	CHARGER 1	¹ 	15 A	Charging Door Module
	EWP 1	¹ 	20 A	Electronic Water Pump #1 (High Voltage Battery)
	E-SHIFTER 2	² 	10 A	SCU
	AMS		10 A	12 V Battery Sensor
	HEAD LAMP LH		15 A	Head Lamp LH
	HEAD LAMP RH		15 A	Head Lamp RH
	HEATED MIRROR		15 A	Driver/Passenger Power Outside Mirror
	CHARGE DOOR LAMP		10 A	Charging Connector Lock/Unlock Actuator Lamp
	TRAILER 3	³ 	20 A	Trailer Connector
	TRAILER 2	² 	20 A	Trailer Connector
	TRAILER 1	¹ 	30 A	Trailer Connector

Razvodna kutija osigurača u motornom prostoru

Ime osigurača	Simbol	Snaga	Zaštićeni krug
POWER OUTLET		20 A	Power Outlet
WIPER FRT 1	¹ 	30 A	PCB Block (Wiper Front Low Relay), Front Wiper Motor
IG3 3	³ 	15 A	Inverter, VCU
IG3 4	⁴ 	15 A	SCU
EWP 2	² 	20 A	Electronic Water Pump #1 (High Voltage Battery)
IG3 8	⁸ 	20 A	PDC (MODULE 11, MODULE 12)
WIPER RR		15 A	Motor Room Junction Block, Rear Wiper Motor
IG3 6	⁶ 	15 A	Front Electronic Oil Pump, BMS Coolant 3 Way Valve
IG3 7	⁷ 	15 A	VCMS, ICCU, CCU, Charging Door Module
IG3 2	² 	10 A	BMU
IG3 5	⁵ 	10 A	Cooling Fan Controller, Electronic A/C Compressor, Motor Room Junction Block
IEB 3	³ 	15 A	IMEB Unit
VCU 1	¹ 	15 A	VCU
OBC		10 A	ICCU, VCMS
HORN		15 A	PCB Block (Horn Relay)
B/A HORN		15 A	PCB Block (B/Alarm Horn Relay)
FCA		10 A	Front Radar Unit
VCU 2	² 	15 A	VCA

ŽARULJE

Za zamjenu većine pregorenih žarulja obratite se ovlaštenom HYUNDAI trgovcu. Neke je žarulje vrlo teško zamijeniti jer njihova zamjena traži demontažu nekih dijelova vozila. To se posebice odnosi na sklop prednjeg svjetla.

Demontaža i naknadna ponovna ugradnja sklopa svjetla može izazvati oštećenje vozila.

UPOZORENJE

- Prije rada na svjetlima, potpuno primijenite parkirnu kočnicu, osigurajte da je prekidač za paljenje okrenut u položaj LOCK i ugasi svjetla kako biste izbjegli iznenadno pomicanje vozila i opekline na Vašim prstima ili strujni udar.
- Vodite računa da žarulje mogu biti vruće i mogu izazvati opekline na prstima.

OPASKA

Vodite računa da pregorenu žarulju zamijenite novom iste snage. U suprotnom, možete uzrokovati oštećenje osigurača ili sustava električnog ožičenja.

OPASKA

Kako biste spriječili oštećenja, nemojte čistiti farove ili njihove leće kemikalijama ili jakim deterdžentima. Takva oštećenja nisu pokrivena jamstvom.

Obavijest - Upijač vlage

Vaše je vozilo opremljeno upijačem vlage unutar fara. Njegova je zadaća da upija vlagu unutar fara. Upijač vlage je potrošna stavka i njegova efikasnost ovisi o starosti i uvjetima rada tj. količini upijene vlage. Ako se unutar fara razvija vlaga i teško zamagljenje nastupi, obratite se ovlaštenom Hyundai trgovcu.

Obavijest

Prednja i stražnja svjetla mogu izgledati zaleđeno tj. zamagljeno iznutra nakon pranja vozila ili duge vožnje noću po kiši. Ovo stanje je posljedica razlika u temperaturi unutar fara i izvana i ne ukazuje na problem s vozilom.

Kad se u faru nakupi vlaga, ona će nestati nakon vožnje s uključenim svjetlima. Količina vlage koja nestane ovisi o izvedbi svjetla, uvjetima u okolišu i veličini žarulje. No, ako zamagljenje ne nestane, preporučujemo da vozilo pregleda ovlašten HYUNDAI trgovac.

i Obavijest

- Normalno, ispravno svjetlo može trenutno zatreptati dok se stabilizira napon električne mreže vozila. No, ako se svjetlo nakon treptanja ugasi, ili nastavi treptati, preporučujemo da sustav pregleda ovlaštenu HYUNDAI trgovac.
- Pozicijsko se svjetlo možda neće uključiti kad se okrene prekidač pozicionog svjetla, ali pozicijsko i glavno svjetlo će se uključiti kad je okrenut prekidač glavnog svjetla. To može biti posljedica greške u komunikaciji u mreži ili kvar upravljačkog uređaja. Ako se to dogodi, preporučujemo da sustav pregleda ovlaštenu HYUNDAI trgovac.

i Obavijest

Nakon nezgode ili zamjene fara treba podesiti geometriju snopa. Preporučujemo da to obavi ovlaštenu HYUNDAI trgovac.

i Obavijest – Promjena strane vožnje (Europa)

Snop oborenog svjetla je asimetričan. Ako putujete u stranu zemlju gdje se vozi po suprotnoj strani, ovaj asimetrični dio snopa će zaslijepiti vozače iz suprotnog smjera. Kako bi se to spriječilo, ECE regulacija zahtijeva nekoliko tehničkih rješenja (primjerice automatsku prilagodbu, blende koje se lijepe, usmjerivače snopa prema dolje). Ovi su farovi konstruirani kako ne bi zaslijepili vozače iz suprotnog smjera pa nije potrebna njihova zamjena u zemljama gdje se vozi po drugoj strani ceste.

Zamjena žarulje prednjeg svjetla, pozicijskog svjetla, pokazivača smjera i dnevnog svjetla (DRL)

Tip A

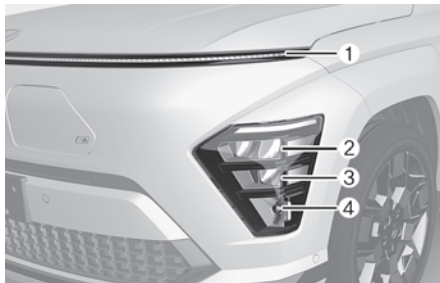

- (1) Dnevno svjetlo (DRL)/ Pozicijsko svjetlo
- (2) Prednje svjetlo (Kratko)
- (3) Prednje svjetlo (Dugo)
- (4) Prednje svjetlo pokazivača smjera

Ako LED svjetla ne rade, preporučujemo da posjetite HYUNDAI ovlaštenog trgovca koji će provjeriti sistem.

LED elementi rasvjete ne mogu se pojedinačno mijenjati. LED svjetlo se mijenja samo kao sklop.

Certificiran tehničar je potreban za zamjenu sklopa svjetla, jer su moguća oštećenja zavisnih dijelova vozila.

Promjena žarulje pokazivača smjera

i Obavijest

Ako pokazivač smjera ne radi, preporučujemo da sustav provjeri ovlaštteni HYUNDAI trgovac. Alternativno, možete odraditi ovu proceduru (ako je dostupna).

1. Uključite parkirnu kočnicu i isključite vozilo.
2. Okrenite prednji kotač prema unutra i uklonite poklopac s obloge blatobrana (tj. stražnja strana prednjeg odbojnika) s pomoću ravnog odvijača.

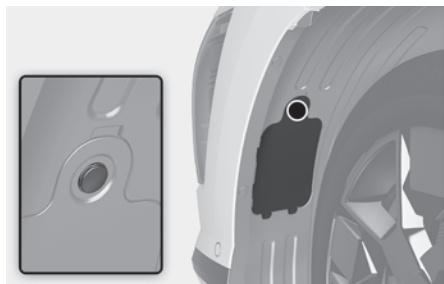

3. Uklonite poklopac.
4. Uklonite utičnicu okretanjem u smjeru suprotnom od kazaljke na satu.



5. Uklonite žarulju iz utičnice (1) pritiskanjem i rotiranjem u suprotnom smjeru od kazaljke na satu dok se jezičci na žarulji poravnaju s utorima u utičnici. Izvucite žarulju iz utičnice.



6. Ugradite novu žarulju obrnutim postupkom.

Tip B

- (1) Dnevno svjetlo (DRL)/ Pozicijsko svjetlo
- (2) Prednje svjetlo (Kratko)
- (3) Prednje svjetlo (Dugo, kratko)
- (4) Prednje svjetlo pokazivača smjera

Ako LED svjetla ne rade, preporučujemo da posjetite HYUNDAI ovlaštenog trgovca koji će provjeriti sistem.

LED elementi rasvjete ne mogu se pojedinačno mijenjati. LED svjetlo se mijenja samo kao sklop.

Certificiran tehničar je potreban za zamjenu sklopa svjetla, jer su moguća oštećenja zavisnih dijelova vozila.

Geometrija snopa prednjih svjetala (za Europu)

Geometrija snopa

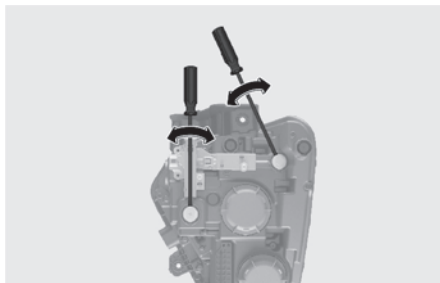

1. Napumpajte gume na propisani tlak i uklonite bilo kakav teret iz vozila osim vozača, rezervne gume i alata.
2. Vozilo treba biti na ravnoj podlozi.
3. Nacrtajte vertikalne linije (Vertikalne linije koje prolaze kroz središte prednjih svjetala) i horizontalnu liniju (Horizontalnu liniju koja prolazi kroz središte prednjih svjetala) na paravanu.
4. S prednjim svjetlima i akumulatorom u normalnom stanju, podesite prednja svjetla tako da najsvjetliji dio pada na horizontalne i vertikalne linije.
5. Za usmjeravanje snopa kratkih svjetala lijevo ili desno, okrenite odvijač u smjeru kazaljke na satu ili suprotnom smjeru od kazaljke na satu. Za ciljanje kratkih i dugih svjetala gore ili dolje, okrenite odvijač u smjeru kazaljke na satu ili suprotnom smjeru od kazaljke na satu.

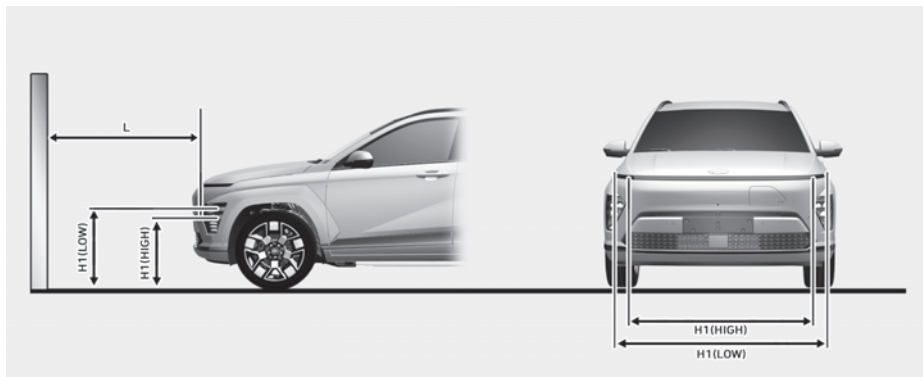
Podšavanje snopa prednjih maglenki

H1 : Visina između središta žarulje prednjeg svjetla i tla (Kratko svjetlo)

H2 : Visina između središta žarulje prednjeg svjetla i tla (Dugo svjetlo)

W1 : Udaljenost između dva središta žarulja prednjih svjetala (Kratko svjetlo)

W2 : Udaljenost između dva središta žarulja prednjih svjetala (Dugo svjetlo)

Stanje vozila	Tip svjetla	H1	H2	W1	W2
Bez vozača mm	Tip A	668	599	1634	1611
	Tip B	678	612		
S vozačem mm	Tip A	663	594	1589	1589
	Tip B	673	607		

Glavno kratko svjetlo (LHD izvedba)

■ Paravan udaljen 10 m

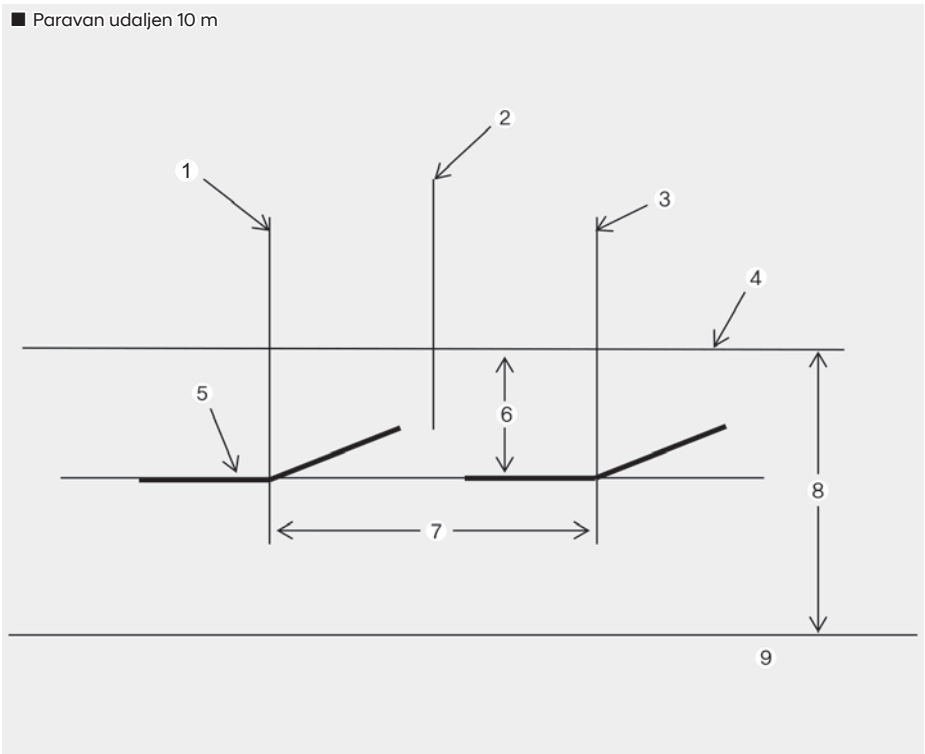

- (1) Vertikalna linija središta žarulje lijevog prednjeg svjetla
- (2) Os automobila
- (3) Vertikalna linija središta žarulje desnog prednjeg svjetla
- (4) Horizontalna linija središta žarulje prednjeg svjetla
- (5) Granična linija
- (6) 100
- (7) W1 (Kratko svjetlo)
- (8) H1 (Kratko svjetlo)
- (9) Tlo

1. Uključite kratko svjetlo bez vozača u vozilu.
2. Granična linija treba biti projicirana u graničnoj liniji prikazanoj na slici.
3. Kad ciljate kratko svjetlo, vertikalno ciljanje treba biti prilagođeno nakon prilagođavanja horizontalnog ciljanja.
4. Ako je u opremi uređaj za niveliranje prednjih svjetala, prilagodite prekidač uređaja za niveliranje prednjih svjetala u položaj 0.

Glavno kratko svjetlo (RHD izvedba)

■ Paravan udaljen 10 m

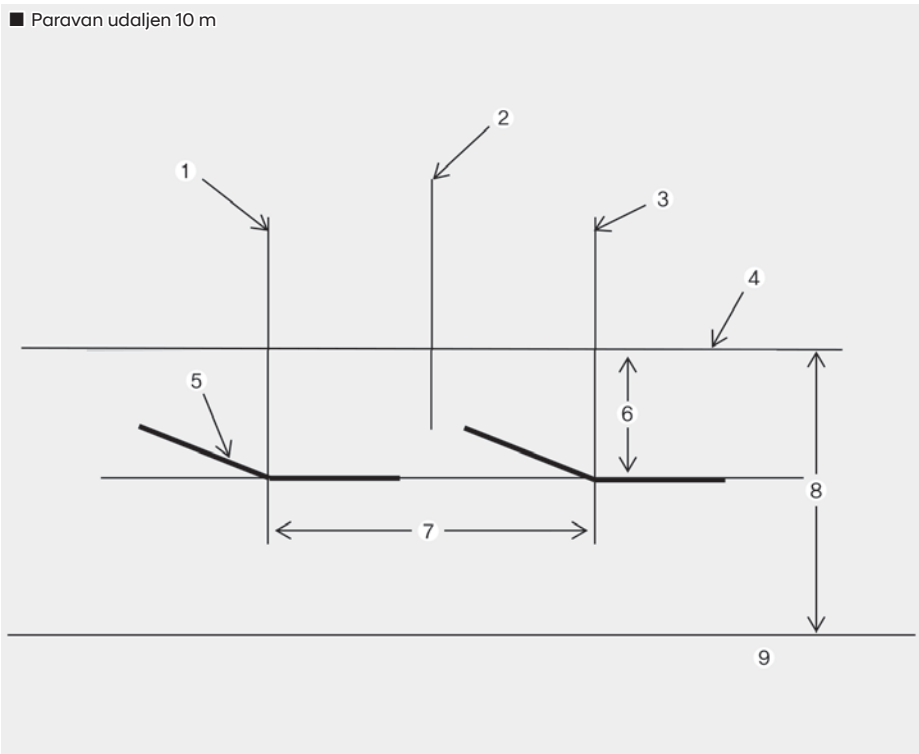

- (1) Vertikalna linija središta žarulje lijevog prednjeg svjetla
- (2) Os automobila
- (3) Vertikalna linija središta žarulje desnog prednjeg svjetla
- (4) Horizontalna linija središta žarulje prednjeg svjetla
- (5) Granična linija
- (6) 100
- (7) W1 (Kratko svjetlo)
- (8) H1 (Kratko svjetlo)
- (9) Tlo

1. Uključite kratko svjetlo bez vozača u vozilu.
2. Granična linija treba biti projicirana u graničnoj liniji prikazanoj na slici.
3. Kad ciljate kratko svjetlo, vertikalno ciljanje treba biti prilagođeno nakon prilagođavanja horizontalnog ciljanja.
4. Ako je u opremi uređaj za niveliranje prednjih svjetala, prilagodite prekidač uređaja za niveliranje prednjih svjetala u položaj 0.

Zamjena svjetla bočnog žmigavca



Ako LED svjetla (1) ne rade, preporučujemo da posjetite HYUNDAI ovlaštenog trgovca koji će provjeriti sistem.

LED elementi rasvjete ne mogu se pojedinačno mijenjati. LED svjetlo se mijenja samo kao sklop.

Certificiran tehničar je potreban za zamjenu sklopa svjetla, jer su moguća oštećenja zavisnih dijelova vozila.

Zamjena žarulje stražnjeg svjetla

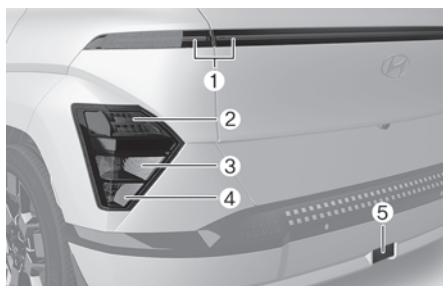

- (1) Stražnje / kočiono svjetlo
- (2) Stražnje svjetlo
- (3) Svjetlo za hod unazad
- (4) Stražnji katadiopter
- (5) Stražnje svjetlo za maglu

Ako LED svjetla ne rade, preporučujemo da posjetite HYUNDAI ovlaštenog trgovca koji će provjeriti sistem.

LED elementi rasvjete ne mogu se pojedinačno mijenjati. LED svjetlo se mijenja samo kao sklop.

Certificiran tehničar je potreban za zamjenu sklopa svjetla, jer su moguća oštećenja zavisnih dijelova vozila.

Treće stražnje stop svjetlo

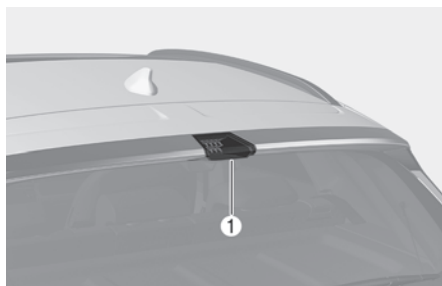

Ako LED svjetla ne rade, preporučujemo da posjetite HYUNDAI ovlaštenog trgovca koji će provjeriti sistem.

LED elementi rasvjete ne mogu se pojedinačno mijenjati. LED svjetlo se mijenja samo kao sklop.

Certificiran tehničar je potreban za zamjenu sklopa svjetla, jer su moguća oštećenja zavisnih dijelova vozila.

Svjetlo registarske pločice (tip LED)

Ako LED svjetla ne rade, preporučujemo da posjetite HYUNDAI ovlaštenog trgovca koji će provjeriti sistem.

LED elementi rasvjete ne mogu se pojedinačno mijenjati. LED svjetlo se mijenja samo kao sklop.

Certificiran tehničar je potreban za zamjenu sklopa svjetla, jer su moguća oštećenja zavisnih dijelova vozila.

Zamjena žarulje unutrašnjih svjetla

Svjetlo za čitanje karte, kabinsko svjetlo, svjetlo zrcala, svjetlo pretinca za rukavice, svjetlo atmosfere i svjetlo prtljažnog prostora (LED tip)

■ Svjetlo za čitanje karte



■ Kabinsko svjetlo



■ Svjetlo zrcala



■ Svjetlo pretinca za rukavice

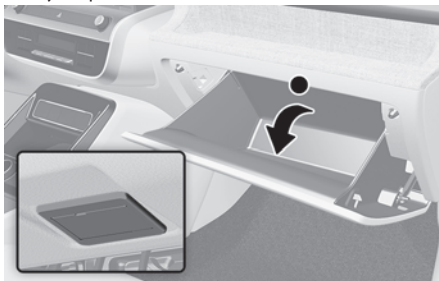

■ Svjetlo atmosfere (otvorena ladica (1), prednja vrata (2))

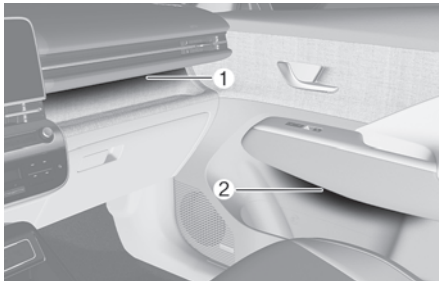

■ Svjetlo prednjeg prtljažnog prostora



■ Svjetlo prtljažnog prostora



Ako LED svjetla ne rade, preporučujemo da posjetite HYUNDAI ovlaštenog trgovca koji će provjeriti sistem.

LED elementi rasvjete ne mogu se pojedinačno mijenjati. LED svjetlo se mijenja samo kao sklop.

Certificiran tehničar je potreban za zamjenu sklopa svjetla, jer su moguća oštećenja zavisnih dijelova vozila.

Svjetlo za čitanje karte, kabinsko svjetlo, svjetlo zrcala i svjetlo pretinca za rukavice (tip žarulja)

■ Svjetlo za čitanje karte



■ Kabinsko svjetlo

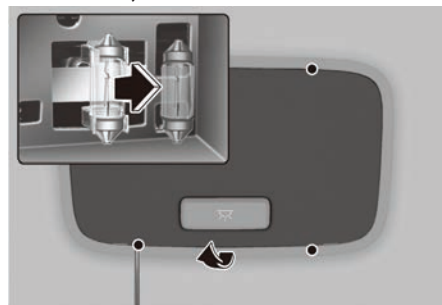

■ Svjetlo zrcala



■ Svjetlo prtljažnog prostora



■ Svjetlo pretinca za rukavice

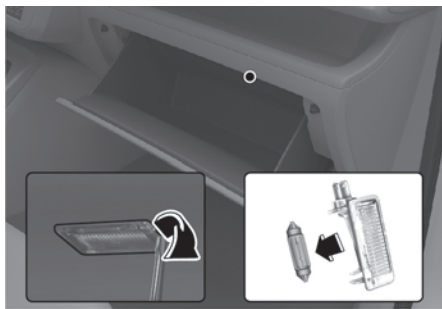

1. Korištenjem ravnog odvijača, nježno podignite leću s kućišta unutarnjeg svjetla.
2. Uklonite žarulju izvlačenjem.
3. Umetnite novu žarulju u utičnicu.
4. Poravnajte jezičke leće s utorima kućišta unutarnjeg svjetla i pritisnite leću u mjesto.

OPASKA

Budite oprezni da ne zaprljate ili oštetite leću, jezičke leće i plastična kućišta.

NJEGA IZGLEDA

Vanjska njega

OPASKA

Ako je vozilo parkirano u blizini znaka od nehrđajućeg čelika ili zgrade sa staklenom fasadom, vanjski dijelovi vozila od plastike poput obloga odbojnika, spojlera, obloge, svjetla ili vanjskih retrovizora može se oštetiti zbog odbijanja sunčeve svjetlosti od zgrade ili znaka. Kako biste spriječili ovakvu vrstu oštećenja, izbjegavajte parkiranje na mjestima gdje je vozilo izloženo reflektirajućim zračenjima ili koristite zaštitni pokrov za vozilo. (Količina plastičnih dijelova karoserije može se razlikovati ovisno o modelu i izvedbi vozila.)

Općeniti oprez za vanjštinu

Vrlo je važno slijediti upute oznaka kad koristite bilo kakva kemijska sredstva za čišćenje ili poliranje. Pročitajte sve izjave upozorenja i opreza koja se pojave na oznaci.

Održavanje laka

Pranje

Kako biste pomogli zaštititi lak Vašeg vozila od korozije i propadanja, operite ga temeljito i često, barem jedanput mjesечно s mlakom ili hladnom vodom.

Ako koristite Vaše vozilo za vožnju izvan ceste, trebali biste ga oprati nakon svake vožnje izvan ceste. Posvetite posebnu pažnju na uklanjanje bilo kakvih nakupina soli, zemlje, blata, i drugih stranih materijala. Vodite računa da su odvodne rupe u donjim rubovima vrata i pragovima odčepjene i čiste.

Kukci, katran, smola, ptičji izmet, industrijsko zagađenje i slični nanosi mogu oštetiti lak Vašeg vozila ako nisu odmah uklonjeni.

Čak i brzo pranje s običnom vodom možda neće u cijelosti ukloniti sve te nanose.

Blagi sapun, siguran za korištenje na lakiranim površinama, može se upotrijebiti.

Nakon pranja, temeljito isperite vozilo s mlakom ili hladnom vodom. Nemojte dopustiti sušenje sapuna na laku.

OPASKA

Voda pod previsokim tlakom ili premala udaljenost od mlaznice perača može oštetiti lak ili prodrijeti u unutrašnjost komponenti i izazvati štetu. Nikad nemojte usmjeriti visokotlačni mlaz izravno u kameru, senzore ili njihovu najbližu okolinu. Tlačni udar vode može oštetiti uređaje i izazvati neispravan rad. Nikad nemojte usmjeriti visokotlačni mlaz izravno u manžete i plastične ili gumene poklopce konektora jer ih tlak vode može oštetiti.



UPOZORENJE

Nakon pranja vozila, testirajte kočnice tijekom spore vožnje kako biste ustanovili je li voda utjecala na njih. Ako su performanse kočenja narušene, osušite kočnice tako da ih lagano primijenite dok održavate sporu brzinu kretanja.

OPASKA

- Nemojte koristiti jak sapun, kemijske deterdžente ili vruću vodu i nemojte prati vozilo na izravnoj sunčevoj svjetlosti ili kad je karoserija vozila topla.
- Kako biste spriječili oštećenje plastičnih dijelova i svjetala, nemojte prati s kemijskim otapalima ili jakim deterdžentima.
- Pranje motornog prostora vodom, uključujući vodu pod visokim pritiskom, može uzrokovati kvar električnih vodova smještenih u motornom prostoru.



- Nikada nemojte dopustiti da voda ili druge tekućine dođu u kontakt s električnim/elektroničkim komponentama i otvorom za zrak unutar vozila jer može doći do oštećenja.

OPASKA

Vozila koja imaju mat lak (ako je u opremi)

- Vozila s mat lakom ne smiju koristiti usluge automatskih autopraonica s rotirajućim četkama jer one mogu oštetiti završni sloj vozila.
- Parni čistač koji pere vozilo pri visokim temperaturama može imati za posljedicu prljanje ulja i za sobom ostaviti mrlje koje je vrlo teško ili nemoguće ukloniti.
- Koristite samo meku krpu (od mikrofibre ili spužvu) za pranje vozila i posušite ga s pomoću krpe od mikrofibre. Kad vozilo perete ručno, ne smijete koristiti šampon koji za sobom ostavlja sloj voska. Ako je vozilo jako prljavo (pokriveno pijeskom, prašinom, prljavštinom i sl.) isperite površinu prvo čistom vodom, a tek potom ju operite.

Vosak

Dobar sloj voska je zaštitni sloj između laka i prljavštine. Lak tretiran voskom će dodatno zaštititi vaše vozilo.

Nanesite vosak na vozilo kad se voda na laku prestane formirati u kapljicama.

Uvijek operite i osušite vozilo prije nanošenja voska. Koristite kvalitetni vosak u tekućini ili pasti i slijedite upute proizvođača. Vosak nanesite na sve metalne dijelove kako biste ih zaštitili i održali sjaj.

Uklanjanje ulja, katrana i sličnih materijala sredstvom za uklanjanje točkica će obično ukloniti vosak s laka. Vodite računa da na ta područja ponovno nanesete vosak, čak i ako to još nije potrebno učiniti na ostatku vozila.

OPASKA

- Brisanje prašine ili prljavštine s karoserije suhom krpom ogrebat će lak.
- Nemojte koristiti čeličnu vunu, abrazivna sredstva, ili jake deterdžente koje sadrže visoko alkalna ili jetka sredstva na kromiranim ili aluminijskim dijelovima. To može rezultirati oštećenjem zaštitnog sloja i uzrokovati gubitak boje ili propadanje laka.

OPASKA

Vozila koja imaju mat lak

Nemojte koristiti nikakvu zaštitu koja se nanosi poliranjem poput deterdženta, grubog sredstva za čišćenje ili polir paste. U slučaju da vosak dospije na lak, odmah ga uklonite silikonskim sredstvom za odstranjivanje. Ako na lak dospije bitumen ili smola, odmah ih uklonite sredstvom za uklanjanje smole. Budite osobito oprezni tijekom čišćenja kako ne bi prejako pritisnuli sredstvo na lak.

Popravak oštećenja laka

Duboke ogrebotine ili rupe od kamenčića u laku moraju se brzo popraviti. Izložena limarija će brzo hrđati i može se razviti u velik trošak popravka.

i Obavijest

Ako je Vaše vozilo oštećeno i zahtijeva bilo kakav popravak ili zamjenu limarije, vodite računa da limar nanese anti-korozivne materijale na popravljene ili zamijenjene dijelove.

OPASKA

Vozila koja imaju mat lak

U slučaju da je vozilo s mat lakom oštećeno, nemoguć je popravak samo oštećenog mjesta. Potreban je popravak cijelog karoserijskog dijela. U slučaju da je potreban popravak i lakiranje, preporučujemo da se posavjetujete s ovlaštenim HYUNDAI trgovcem i da on popravlja vozilo.

Budite izuzetno oprezni, jer je gotovo nemoguće postići tvornički izgled vozila nakon popravka.

Održavanje limarije

- Kako biste uklonili katran s ceste i kukce, koristite sredstvo za uklanjanje katrana, a ne strugalicu ili drugi oštri predmet.
- Kako biste zaštitili limariju od korozije, nanesite sloj voska ili sredstvo za zaštitu kroma i utrljajte do visokog sjaja.
- Tijekom zimskog vremena ili u obalnim područjima, prekrijte dijelove limarije s debljim slojem voska ili sredstva za zaštitu. Ako je potrebno, prekrijte dijelove limarije nekorozivnim petrolejskim gelom ili drugim zaštitnim sredstvom.

Održavanje podnice

Korozivni materijali korišteni za uklanjanje leda i snijega i prašine mogu se nakupiti na podnici (podvozju). Ako se ti materijali ne uklone, može doći do ubrzanog hrđanja na dijelovima podvozja poput vodova za gorivo, okvira, kartera i ispušnog sustava, iako su tretirani zaštitom od hrđanja.

Temeljito isperite podnicu vozila i blatobrane s mlakom ili hladnom vodom jedanput mjesečno, nakon vožnje izvan ceste i na kraju svake zime. Posvetite posebnu pažnju tim područjima jer je teško vidjeti svu prljavštinu i blato. Namakanje prljavštine s ceste bez njezina uklanjanja će učiniti više štete nego koristi. Donji rubovi vrata, pragovi i dijelovi okvira imaju odvodne rupe koje ne smiju biti začepljene prljavštinom; zarobljena voda u ovim područjima može uzrokovati hrđanje.

Održavanje aluminijskih kotača

Aluminijski kotači su premazani prozirnim zaštitnim sredstvom.

- Nemojte koristiti bilo kakvo abrazivno sredstvo za čišćenje, smjesu za poliranje, otapalo, ili žičane četke na aluminijskim kotačima. Mogu ogrebat i oštetiti površinu.
- Očistite kotač kad se ohladio.
- Koristite samo blagi sapun ili neutralni deterdžent i temeljito isperite vodom. Također, vodite računa da očistite kotače nakon vožnje posoljenim cestama. To pomaže sprečavanju hrđanja.
- Izbjegavajte pranje kotača s četkama automatskih autopraonica.
- Nemojte koristiti bilo kakav alkalni ili kiselinski deterdžent. To može oštetiti i korodirati aluminijske kotače premazane prozirnim zaštitnim sredstvom.

Zaštita od korozije

Zaštita Vašeg vozila od korozije

Korištenjem najnaprednijih metoda dizajna i konstrukcije za borbu protiv korozije, proizvodimo vozila najviše kvalitete. Međutim, to je samo dio posla. Za postizanje dugoročne otpornosti koroziji, koje Vaše vozilo može ostvariti, vlasnikova suradnja i pomoć također su potrebni.

Česti uzroci korozije

Najčešći uzroci korozije na Vašem automobilu su:

- Sol na cesti, prljavština i vlaga koji se nakupljaju ispod automobila.
- Uklanjanje laka ili zaštitnih slojeva kamenčićima, šljunkom, struganjem ili manjim ogrebotinama i udarcima koji nezaštićeni lim ostavljaju izložen koroziji.

Područja izložena izrazitoj koroziji

Ako živite u području gdje je Vaš automobil redovno izložen korozivnim materijalima, zaštita od korozije je naročito važna. Neki od čestih uzroka ubrzane korozije su sol na cesti, kemikalije za kontrolu prašine, morski zrak i industrijsko zagađenje.

Vlaga potiče koroziju

Vlaga stvara uvjete u kojima najvjerojatnije dolazi do korozije. Primjerice, korozija je ubrzana visokom razinom vlage, naročito kad su temperature netom iznad zamrzavanja. U takvim uvjetima, korozivni materijal je u kontaktu s površinama automobila zadržan vlagom koja sporo isparava.

Blato je posebno korozivno jer se sporo suši i zadržava vlagu u kontaktu s vozilom. Iako se blato čini suhim, još uvijek može zadržati vlagu i potaknuti koroziju.

Visoke temperature također mogu ubrzati koroziju dijelova koji nisu pravilno prozračeni kako bi se vlaga raspršila. Zbog svih navedenih razloga, naročito je važno održati Vaš automobil čistim i bez blata ili nakupina drugih materijala. To se ne odnosi samo na vidljive površine, nego naročito na podnicu (podvozje) automobila.

Za pomoć u sprečavanju korozije

Možete pomoći u sprečavanju početka korozije pridržavanjem sljedećeg:

Držite Vaš automobil čistim

Najbolji način za sprečavanje korozije jest da držite Vaš automobil čistim i bez korozivnih materijala. Pažnja podnici automobila je naročito važna.

- Ako živite u području izloženom izrazitoj koroziji - gdje se koristi sol za ceste, blizu mora, područja s industrijskim zagađenjem, kiselim kišama, itd. - trebali biste pridati dodatnu pažnju sprečavanju korozije. Tijekom zime isperite podnicu Vašeg automobila barem jedanput mjesečno i obavezno temeljito očistite podnicu nakon zime.
- Kad čistite ispod automobila, posebnu pažnju pridajte komponentama ispod blatobrana i drugim skrivenim područjima. Temeljito očistite, jer samo navlaživanje nakupljenog blata, umjesto ispiranja, ubrzat će koroziju, a ne spriječiti. Voda pod visokim pritiskom i para su naročito učinkoviti kod uklanjanja nakupljenog blata i korozivnih materijala.
- Kad čistite donje strane vrata, pragove i dijelove okvira, vodite računa da su odvodne rupe otvorene tako da vlaga ima kamo pobjeći, odnosno da neće biti zarobljena unutra i ubrzati koroziju.

Držite Vašu garažu suhom

Nemojte parkirati Vaš automobil u vlažnoj, slabo prozračenoj garaži. To stvara povoljno okruženje za koroziju. To posebno vrijedi ako perete Vaš automobil u garaži ili ga uvezete u garažu dok je još mokar ili prekriven snijegom, ledom ili blatom. Čak i grijana garaža može pridonijeti koroziji osim ako je dobro prozračena tako da je vlaga raspršena.

Držite lak u dobrom stanju

Ogrebotine ili rupice u laku trebaju biti prekrivene sredstvom za popravak laka što je prije moguće za sprečavanje mogućnosti korozije. Ako je goli lim vidljiv, preporučljiva je pažnja stručnog limara. Ptičji izmet : Ptičji izmet je izrazito korozivan i može oštetiti lakirane površine za samo nekoliko sati. Uvijek uklonite ptičji izmet što je prije moguće.

Njega unutrašnjosti

Općeniti oprez za unutrašnjost

Spriječite da kemikalije poput parfema, kozmetičkog ulja, kreme za sunčanje, sredstva za čišćenje ruku i osvježivača zraka dođu u kontakt s dijelovima unutrašnjosti jer mogu uzrokovati oštećenje ili gubitak boje. Ako dođu u kontakt s dijelovima unutrašnjosti, odmah ih obrišite. Pogledajte sljedeće upute za pravilan način čišćenja materijala unutrašnjosti.

OPASKA

- Nikada nemojte dopustiti da voda ili druge tekućine dođu u kontakt s električnim/elektroničkim komponentama unutar vozila jer ih to može oštetiti.
- Kad čistite proizvode od kože (upravljlač, sjedala, itd.), koristite neutralne deterdžente ili otopine s niskim udjelom alkohola. Ako koristite otopine s visokim udjelom alkohola ili kisele/alkalne deterdžente, boja kože može izbljediti ili se površina može oguliti.

Čišćenje presvlaka i obloga unutrašnjosti

Plastični dijelovi unutrašnjosti

Uklonite prašinu i prljavštinu s plastika s metlicom ili usisavačem. Očistite plastične površine sredstvima za čišćenje unutrašnjosti.

Tkanina (ako je u opremi)

Uklonite prašinu i prljavštinu s tkanina s metlicom ili usisavačem. Očistite otopinom s blagim sapunom preporučenom za presvlake ili tepihe.

Odmah uklonite svježe mrlje sredstvom za čišćenje tkanina. Ako se svježe mrlje odmah ne očiste, tkanina se može zaprljati, a boja izbljediti. Također, vatrootporna svojstva mogu biti umanjena ako materijal nije pravilno održavan.

OPASKA

Korištenje bilo čega osim preporučenih sredstava za čišćenje i procedura može utjecati na izgled i vatrootporna svojstva tkanine.

Koža (ako je u opremi)

- Svojstva kožnih presvlaka sjedala
 - Koža je životinjskog podrijetla te je posebno tretirana kako bi bila pogodna za korištenje. Kako se radi o prirodnom proizvodu, svaki se dio razlikuje po debljini i gustoći. Nabori se mogu pojaviti kao prirodna posljedica rastezanja i stiskanja u ovisnosti o temperaturi i vlazi.
 - Sjedalo je presvučeno napetim materijalom u svrhu poboljšanja udobnosti.
 - Dijelovi koji su u dodiru s tijelom su zaobljeni, a bočni dijelovi su izdignuti kako bi bolje obujmili tijelo za dodatnu udobnost i stabilnost.
 - Nabori se mogu pojaviti tijekom korištenja. To nije nedostatak u proizvodnji.

OPASKA

- Nabori ili izbljedita mjesta koja su se pojavila prirodno tijekom korištenja nisu pokrivena jamstvom i ne mogu biti predmet prigovora.
 - Remeni s metalnim dodacima, patentni zatvarači ili ključevi u stražnjem džepu mogu oštetiti materijal.
 - Pazite da ne smočite sjedalo. Vлага može promijeniti izgled prirodne kože.
 - Traperice ili odjeća koja je umjetno izbljedita mogu utjecati na izgled materijala presvlake sjedala.
-

- Njega kožnih sjedala
 - Redovito usisavajte kako biste uklonili prašinu i pijesak sa sjedala. To će spriječiti brušenje kože tj. njezino oštećivanje i zadržati njenu kvalitetu kao i prvog dana.
 - Presvlake od prirodne kože često brišite suhom ili mekom krpom.
 - Korištenje kvalitetnih sredstava za zaštitu kože može spriječiti istrošenje i zadržati izvornu boju. Dobro proučite upute za korištenje i posavjetujte se sa stručnjakom prije korištenja sredstava za njegu i zaštitu kože.
 - Kožne presvlake svijetle boje (bež, bijela kava) lako se zaprljaju i mrlje se lako uoče. Redovito čistite sjedala.
 - Izbjegavajte brisanje mokrom krpom. To može izazvati pucanje kože.
- Čišćenje kožnih sjedala
 - Odmah uklonite sva zaprljanja. Držite se ovih naputaka za njihovo uklanjanje.
 - Kozmetički proizvodi (krema za sunčanje i sl.)
Odgovarajuće sredstvo za čišćenje nanesite na krpom i potom s pomoću nje očistite zaprljano mjesto. Obrišite ostatke mokrom krpom i potom odmah posušite kožu suhom krpom.
 - Pića (kava, sokovi i sl.)
Malo neutralnog deterdženta nanesite i obrišite. Ponavljajte dok zaprljanja ne nestanu.
 - Ulje
Odmah upijte ulje upijajućom krpom i očistite sredstvom za uklanjanje mrlja (samo za prirodnu kožu).
 - Žvakaća guma
Otvrdnite žvakaću gumu s pomoću kockice leda i postupno uklonite.

Čišćenje tkanja rameno/krilnog pojasa

Očistite tkanje pojasa s bilo kojom otopinom s blagim sapunom preporučenom za čišćenje presvlaka ili tepiha. Slijedite upute proizvođača sapuna.



UPOZORENJE

Nemojte izbijeliti ili bojati tkanje jer ga to može oslabiti.

Čišćenje prozora u unutrašnjosti

Ako unutarne površine stakala u vozilu postanu zamagljene (tj. prekrivene uljnim, masnim ili voštanim slojem), trebaju se očistiti sredstvom za čišćenje stakla. Slijedite upute na spremniku sredstva za čišćenje stakla.

OPASKA

Nemojte strugati ili grebati unutrašnjost stražnjeg prozora. To može rezultirati oštećenjem mreže odmrzivača stražnjeg prozora.

Indeks

A

AC (izmjenično) punjenje	1-18
Ako imate praznu gumu (sa setom za popravak)	8-12
Ako se guma probuši za vrijeme vožnje	8-3
Ako se motor neće pokrenuti	8-3
Ako se motor ugasi na križanju ili pružnom prijelazu	8-2
Ako se motor ugasi tijekom vožnje.....	8-2
Aktivacija smart rekuperacijskog sustava	6-20
Aktivna zaklopka	6-44
Aktivne zvučne značajke.....	6-45
Akumulator (12V).....	9-19
Alarm.....	5-27
Ambijentalna rasvjeta.....	5-75
Antena	5-110
Aparat za gašenje požara.....	8-21
Auto Hold.....	6-31
Automatska recirkulacija kad se koristi sredstvo za pranje stakla	5-95
Automatska recirkulacija prilikom ulaska u tunel	5-95
Automatski klima-uređaj.....	5-91
Automatski klima-uređaj.....	5-79
Automatski poklopac prtljažnika	5-52
Automatski povrat.....	5-46
Automatsko gašenje rasvjete.....	5-73
Automatsko grijanje i klimatizacija	5-80
Automatsko odmagljivanje	5-94
Automatsko odvlaživanje.....	5-95
Automatsko otključavanje/zaključavanje vozila.....	5-26
Automatsko sušenje klima-uređaja	5-93
Aux. Battery Saver+ sustav.....	1-51
Ažuriranje softvera.....	5-63

B

Bluetooth bežična tehnologija.....	5-111
Brave	5-23
Brave sa zaštitom za djecu	5-27
Briga o sigurnosnim pojasevima	3-30
Briga o SRS sustavu.....	3-56
Brisači i perači.....	5-76

Brisači stakla	5-76
Broj motora	2-19
Broj šasije vozila (VIN)	2-18

Č

Čišćenje diskova.....	6-33
-----------------------	------

D

Daljinske komande na upravljaču	5-110
Daljinski start	6-9
DC (istosmjerno) punjenje	1-20
Deaktivacija smart poklopca prtljažnika.....	5-58
Digitalni ključ (kartica).....	5-17
Digitalni ključ (smartphone).....	5-12
Dijelovi seta za popravak.....	8-14
Dimenzije	2-12
Diskovi i obloge kočnica.....	9-11
Djeca uvijek moraju biti u sredini.....	3-30
Dnevna svjetla (DRL)	5-68
Dobre navike kočenja.....	6-41
Dobre vozačke navike	6-15
Dodatne napomene o sigurnosnim pojasevima.....	3-28
Dodatne sigurnosne napomene	3-57
Dodatne značajke klima-uređaja	5-93
Dopunjavanje akumulatora	9-20
Držač za čaše.....	5-98
Duga svjetla.....	5-66
Dvostruka podnica prtljažnika	5-107
Dvostruko zaključavanje (deadlocks)	5-26

E

Električni poklopac utičnice za punjenje	5-59
Električni servo upravljač (MDPS).....	5-31
Električno pokretani prozori	5-41
Elektronička kontrola stabilnosti (ESC).....	6-35
Elektronička parkirna kočnica (EPB).....	6-27
EV modovi vozila	1-30

F

Filtar zraka klima-uređaja	9-16
Funkcija očuvanja akumulatora	5-67
Funkcija olakšanog pristupa.....	5-31
Funkcija sigurnog izlaska (SEW).....	7-48

G

Gdje su zračni jastuci?	3-44
Geometrija ovjesa i balansiranje guma	9-24
Glasovno prepoznavanje	5-111
Grijani upravljački obruč	5-33
Grijanje sjedala.....	3-19
Gume i kotači	9-22
Gume i kotači	2-14
Gume niskog presjeka	9-29

H

HBA sustav smart dugih svjetala	5-70
Head up zaslon (HUD).....	5-60
Hlađenje sjedala	3-20
Hyundai Digitalni ključ.....	5-12

I

Imobilizator	5-11
Indikator istrošenja diskova	6-27
Indikator redukcijskog mjenjača	4-6
Indikator upozorenja SRS sustava	3-52
Indikatori i svjetla upozorenja.....	4-7
Informacije HUD zaslona	5-61
Informacije o obradi podataka	8-26
Infotainment sustav	5-111
Infotainment sustav	5-109
Instrument ploča.....	4-2
Integrirani kontrolni mod vožnje	6-41
Inteligentno ograničenje brzine (ISLA)(ako je u opremi).....	7-55
i-Pedala.....	6-18
Isključivanje vozila	6-8
Izbijanje požara na električnom vozilu	1-64

Izbjegavanje sudara pri parkiranju unatrag (PCA).....	7-146
Izbjegavanje sudara s poprečnim prometom straga (RCCA).....	7-126
Izbjegavanje sudara u mrtvom kutu (BCA).....	7-37
Izjava o sukladnosti.....	7-165
Izjava o sukladnosti.....	2-19

K

Kabinska svjetla.....	5-74
Kako rade zračni jastuci?.....	3-48
Karakteristike električnog vozila.....	1-5
Karakteristike modova vožnje.....	6-43
Kočnički sustav.....	6-26
Kočnički vodovi.....	9-11
Komponente SRS sustava.....	3-43
Kontrole instrument ploče.....	4-3
Kontrole LCD zaslona.....	4-23
Kontrolirajte svoju brzinu.....	3-3
Korisničke postavke vozila (infotainment sustav).....	4-26
Korištenje automatskog poklopca prtljažnika.....	5-53
Korištenje regenerativnog kočenja.....	6-16
Korištenje seta za popravak.....	8-15
Korištenje smart poklopca prtljažnika.....	5-57
Korištenje struje izvan vozila.....	1-47
Korištenje struje unutar vozila.....	1-48
Krovni nosač.....	5-108
Kvar sustava.....	6-22

L

LCD zaslon.....	4-23
Link postavkama klima uređaja za automatski rad.....	5-96
Logika odmagljivanja.....	5-91

LJ

Ljuljanje vozila.....	6-46
-----------------------	------

M

Masa praznog vozila i obujam prtljažnika.....	2-15
-----------------------------------------------	------

Masa vozila	6-59
Metlice brisača	9-17
Mjerač tlaka u gumama	8-22
Mod vožnje.....	6-41
Modovi LCD zaslona	4-23
Motorni prostor	9-3
Motorni prostor	2-11
Mreža za osiguranje prtljage	5-105

N

Nadzor mrtvog kuta (BVM).....	7-73
Nadzor oko vozila (SVM).....	7-120
Nasloni za glavu.....	3-15
Navigirani smart tempomat (NSCC).....	7-96
Neispravnost aktivne zaklopke	6-44
Neispravnosti i ograničenja BCA sustava	7-43
Neispravnosti i ograničenja BVM sustava	7-74
Neispravnosti i ograničenja DAW sustava	7-65
Neispravnosti i ograničenja FAW sustava.....	7-70
Neispravnosti i ograničenja Forward Collision-Avoidance Assist sustava.....	7-22
Neispravnosti i ograničenja HDA sustava.....	7-115
Neispravnosti i ograničenja i RCCA sustava	7-132
Neispravnosti i ograničenja ISLA sustava	7-60
Neispravnosti i ograničenja Lane Keeping Assist sustava.....	7-34
Neispravnosti i ograničenja LFA sustava	7-104
Neispravnosti i ograničenja NSCC sustava.....	7-98
Neispravnosti i ograničenja PCA sustava	7-149
Neispravnosti i ograničenja PDW sustava	7-139
Neispravnosti i ograničenja PDW sustava	7-144
Neispravnosti i ograničenja RSPA sustava.....	7-160
Neispravnosti i ograničenja RVM sustava	7-120
Neispravnosti i ograničenja SEW sustava.....	7-51
Neispravnosti i ograničenja smart tempomata	7-90
Neispravnosti i ograničenja SVM sustava	7-125
Nemojte ugrađivati dječju sjedalicu na suvozačko sjedalo.....	3-51
Nikad nemojte piti ili uzimati drogu i voziti	3-3
Nosivost i brzinski indeks guma	2-14
Njega guma	9-22
Njega izgleda.....	9-52

Njega unutrašnjosti.....	9-57
Njega vanjštine.....	9-52

O

O 'Pregledu električnog sustava vozila'.....	1-4
Obavijesti o energiji.....	1-32
Objašnjenje stavki rasporeda održavanja.....	9-11
Odabir sjedalice za djecu.....	3-31
Odgovornost vlasnika.....	9-4
Odlagalište suvozačkog sjedala.....	5-97
Odlučili ste vući prikolicu?.....	6-53
Odmagljivanje i odmrzavanje vjetrobrana.....	5-90
Odmrzavanje stražnjeg stakla.....	5-92
Odmrzavanje vjetrobrana (grijač).....	5-92
Odobranje ažuriranja softvera.....	5-62
Održavajte vozilo u sigurnom stanju.....	3-3
Održavanje guma.....	9-26
Održavanje od strane vlasnika.....	9-5
Održavanje sustava.....	5-89
Održavanje u otežanim uvjetima korištenja.....	9-10
Održavanje uz vuču prikolice.....	6-58
Odvojiv spremnik.....	5-97
Odvojiva kuka za vuču.....	8-20
Ograničenja i kvar sustava.....	5-71
Ograničenja sustava.....	5-22
Ograničenja sustava.....	6-23
Ograničenja sustava regenerativnog kočenja.....	6-17
Ometanje vozača.....	3-2
Opaska o open source softveru.....	2-19
Opaska za sigurniju vožnju.....	7-4
Opaske o sigurnom korištenju seta za popravak.....	8-13
Opasni uvjeti vožnje.....	6-45
Opasnosti od zračnih jastuka.....	3-2
Opis osigurača/releja.....	9-33
Oprema za slučaj nužde.....	8-21
Oprema za vuču prikolice.....	6-55
Osigurači.....	9-30
Osigurači u motornom prostoru.....	9-32
Osobno svjetlo.....	5-74

Ostale pretpostavke za korištenje električnog vozila	1-8
Ostale sigurnosne protumjere za nezgode električnog vozila	1-66
OTA ažuriranja vozila	5-62
Otvaranje i zatvaranje krovnog prozora	5-45
Otvaranje poklopca	5-48
Otvaranje poklopca prtljažnika	5-50
Otvaranje poklopca utičnice za punjenje	5-59
Otvaranje prednjeg prtljažnika	5-49
Otvaranje prtljažnika u slučaju nužde	5-51
Oznaka certifikacije vozila	2-18
Oznaka kapaciteta akumulatora	9-20
Oznaka kompresora klima-uređaja	2-19
Oznaka na bočnoj stranici gume	9-26
Oznake zračnih jastuka	3-57

P

Pan-Europski eCall sustav	8-23
Pan-Europski eCall sustav	8-28
Panoramski krovni prozor	5-44
Perači prednjeg vjetrobrana	5-77
Podešavanje automatskog poklopca prtljažnika	5-55
Podešavanje ciljane napunjenosti baterije	1-36
Podešavanje granice ispražnjenja baterije kad se koristi Vehicle to load (V2L sustav)	1-37
Podešavanje opcija AC punjača	1-35
Podešavanje snopa svjetla (za Europu)	9-45
Podešavanje specijaliziranih funkcija električnog vozila	1-38
Podešavanje visine i dubine upravljača	5-32
Podešavanje vremena idućeg polaska	1-33
Pogled unazad (RVM)	7-117
Pogonske osovine	9-11
Pohranjivanje pozicije u memoriju	5-30
Pokazivač neispravnosti TPMS sustava	8-11
Pokazivači i mjerači	4-3
Pokazivači smjera	5-66
Poklopac prtljažnika	5-50
Poklopac vozila	5-48
Pokretanje i zaustavljanje vozila	1-52
Pokretanje u slučaju nužde (posudba struje za bateriju 12V)	8-4

Pokretanje vozila.....	6-7
Pokrov prtljažnika.....	5-106
Položaji Start/Stop prekidača.....	6-6
Pomicanje krovnog prozora.....	5-46
Pomoć na autocesti (HDA).....	7-105
Pomoć pri daljinskom parkiranju (RSPA).....	7-153
Pomoć pri kočenju (BAS).....	6-40
Pomoć pri kretanju uzbrdo (HAC).....	6-38
Pomoć pri parkiranju unazad.....	5-38
Poruke LCD zaslona.....	6-13
Poruke na LCD zaslonu.....	4-19
Posebni uvjeti vožnje.....	6-45
Postavke BCA sustava.....	7-39
Postavke BVM sustava.....	7-73
Postavke DAW sustava.....	7-63
Postavke FAW sustava.....	7-68
Postavke Forward Collision-Avoidance Assist sustava.....	7-8
Postavke HDA sustava.....	7-106
Postavke HUD zaslona.....	5-60
Postavke ISLA sustava.....	7-56
Postavke Lane Keeping Assist sustava.....	7-31
Postavke LFA sustava.....	7-102
Postavke NSCC sustava.....	7-96
Postavke PCA sustava.....	7-147
Postavke PDW sustava.....	7-136
Postavke PDW sustava.....	7-141
Postavke RCCA sustava.....	7-127
Postavke RSPA sustava.....	7-154
Postavke RVM sustava.....	7-117
Postavke SEW sustava.....	7-49
Postavke smart tempomata.....	7-79
Postavke sustava.....	5-70
Postavke SVM sustava.....	7-121
Postavke vozila.....	4-26
Postavke za rad.....	6-21
Potapanje električnog vozila.....	1-64
Pozivanje memorirane pozicije.....	5-30
Pranje i brisanje stražnjeg stakla.....	5-78
Prednja sjedala.....	3-7

Prednja svjetla	5-73
Prednja/stražnja pomoć pri parkiranju (PDW).....	7-136
Prednja/stražnja/bočna pomoć pri parkiranju (PDW).....	7-141
Prednji prtljažnik.....	5-49
Prednji radar	7-165
Preduvjeti za korištenje sigurnosnih pojaseva	3-21
Pregled prednje konzole.....	2-6
Pregled unutrašnjosti.....	2-4
Pregled upravljača.....	2-10
Pregled vanjštine (sprijeda).....	2-2
Pregled vanjštine (straga).....	2-3
Preporučena maziva i količine	2-17
Preporučeni tlak u hladnim gumama.....	9-22
Pretinac za rukavice	5-97
Pretovar	6-60
Pretpostavke za korištenje HUD zaslona	5-61
Pretpostavke za korištenje visokonaponske baterije	1-7
Pretpostavke za održavanje od strane vlasnika	9-4
Pretpostavke za punjenje.....	1-9
Pretpostavke za zimsku vožnju.....	6-50
Preuzimanje softvera	5-62
Prianjanje guma.....	9-26
Pribor za prvu pomoć.....	8-21
Prije pokretanja	6-4
Prije ulaska u vozilo	6-4
Prije vožnje.....	6-4
Prijenosni punjač (ICCB).....	1-23
Prikupljanje podataka o vozilu i sustavi praćenja rada sustava	1-6
Priprema ažuriranja softvera	5-63
Pristup vašem vozilu	5-6
Prolazak kroz zavoje	6-46
Prostor za odlaganje	5-96
Provjera filtra zraka klima-uređaja.....	9-16
Provjera informacija o vožnji električnog vozila	1-54
Provjera konfiguracije EV mod zaslona	1-30
Provjera metlica brisača	9-17
Provjera razine tekućine kočnica	9-14
Provjera razine tekućine za pranje stakla	9-15
Provjera stanja baterije 12 V	8-3

Provjera tlaka u gumama.....	9-23
Provjera tlaka u gumama.....	8-18
Prozori.....	5-40
Punjenje električnog vozila.....	1-9

R

Rabljeno vozilo/Održavanje digitalnog ključa.....	5-22
Rad BCA sustava.....	7-40
Rad BVM sustava.....	7-74
Rad DAW sustava.....	7-63
Rad FAW sustava.....	7-69
Rad Forward Collision-Avoidance Assist sustava.....	7-10
Rad HDA sustava.....	7-108
Rad ISLA sustava.....	4-58
Rad Lane Keeping Assist sustava.....	7-32
Rad LFA sustava.....	7-102
Rad MSLA sustava.....	7-53
Rad NSCC sustava.....	7-97
Rad PCA sustava.....	7-147
Rad PDW sustava.....	7-137
Rad PDW sustava.....	7-142
Rad RCCA sustava.....	7-128
Rad redukcijskog prijenosa.....	6-9
Rad RSPA sustava.....	7-155
Rad RVM sustava.....	7-118
Rad SEW sustava.....	7-50
Rad smart tempomata.....	7-80
Rad sustava.....	5-71
Rad sustava.....	5-87
Rad SVM sustava.....	7-122
Rad tempomata.....	7-75
Rashladna tekućina.....	9-11
Rashladna tekućina.....	9-12
Rashladni sustav.....	9-11
Rashladno sredstvo klima-uređaja.....	9-11
Raspored održavanja od strane vlasnika.....	9-6
Raspored servisa održavanja.....	9-7
Rasvjeta prednjeg prtljažnika.....	5-75
Rasvjeta pretinca za rukavice.....	5-74

Rasvjeta prtljažnika.....	5-75
Redovno održavanje.....	9-8
Redovno održavanje.....	9-9
Redukcijski prijenos.....	6-9
Referentne mase i udaljenosti kod vuče prikolice.....	2-16
Reset automatskog poklopca prtljažnika.....	5-56
Reset IMS sustava.....	5-30
Reset stavki.....	9-21
Reset TPMS sustava.....	8-8
Resetiranje krovnog prozora.....	5-47
Retrovizori.....	5-35
Rješavanje V2L problema.....	1-50
Rotacija guma (kotača).....	9-24
Ručno grijanje i klimatizacija.....	5-81

S

Sat.....	5-104
Senzor udaljenosti između vozila (prednji radar).....	6-22
Servisi održavanja.....	9-4
Servo sustav.....	6-26
Sidrišta za tepihe.....	5-105
Signal naglog kočenja (ESS).....	6-39
Sigurnosne pretpostavke.....	3-6
Sigurnosne pretpostavke kod korištenja V2L funkcije.....	1-44
Sigurnosne protumjere za slučaj nezgode ili požara.....	1-64
Sigurnosni pojasevi.....	3-24
Sigurnosni pojasevi.....	3-21
Sigurnosni sustavi za djecu (CRS).....	3-30
Sigurnosno otpuštanje poklopca prtljažnika.....	5-56
Sjedala.....	3-4
Sjenilo.....	5-44
Sjenilo za sunce.....	5-99
Slučaj nužde tijekom vožnje.....	8-2
Smanjenje rizika od prevrtanja.....	6-48
Smart ključ.....	5-6
Smart poklopac prtljažnika.....	5-57
Smart rekuperacijski sustav.....	6-19
Smart rekuperacijski sustav se privremeno isključuje kad:.....	6-21
Smart tempomat (SCC).....	7-78

Snaga žarulja	2-13
Snijeg ili poledica	6-48
Specifikacije električnog vozila	2-12
Specifikacije guma i tlak pumpanja (oznaka)	2-18
Start/Stop prekidač	6-5
Stražnja sjedala	3-12
Stražnja svjetla za maglu	5-67
Stražnji kutni radar	7-165
Sustav bežičnog punjenja mobitela	5-102
Sustav dobrodošlice	5-69
Sustav držanja traka (LFA)	7-101
Sustav izbjegavanja sudara (FCA)(samo prednja kamera)	7-4
Sustav klima-uređaja	2-15
Sustav kočenja nakon sudara (MCB)	6-39
Sustav memorije vozačkog sjedala (IMS)	5-29
Sustav nadzora stabilnosti vozila (VSM)	6-37
Sustav nadzora tlaka u gumama	8-7
Sustav ostanka u traku (Lane Keeping Assist)	7-30
Sustav podešavanja visine snopa svjetla	5-67
Sustav protiv blokade kočnica (ABS)	6-33
Sustav regenerativnog kočenja	6-16
Sustav upozorenja podrhtavanjem upravljača	5-34
Sustav upozorenja zauzetosti stražnje klupe (ROA – Rear Occupant Alert) ..	5-28
Svjetlo upozorenja sigurnosnih pojaseva	3-21

Š

Što očekivati nakon aktivacije zračnog jastuka?	3-50
-------------------------------------------------------	------

T

Tekućina kočnica	9-11
Tekućina kočnica	9-14
Tekućina za pranje stakla	9-15
Tempomat (CC)	7-75
Trenutni prestanak punjenja	1-29
Trokut upozorenja	8-21
Truba	5-34

U

U središnjoj konzoli	5-97
----------------------------	------

Ugradnja dječje sjedalice	3-33
Ulje redukcijuskog mjenjača	9-11
Ulje redukcijuskog mjenjača	9-15
Unutrašnja rasvjeta prekidača	5-68
Unutrašnja svjetla	5-73
Unutrašnje značajke	5-98
Unutrašnji retrovizor	5-35
Upoznavanje električnog vozila	1-5
Upoznavanje s tipovima punjenja	1-13
Upozorenje na cesti	8-2
Upozorenje na gubitak pažnje (FAW)	7-68
Upozorenje na prekoračenje brzine (MSLA)	7-53
Upozorenje na preniski tlak	8-9
Upozorenje na umor vozača (DAW)	7-62
Upozorenje otvorenog otvora	5-48
Upravljač	5-31
Upravljački prijenosnik, spone i manžete, kuglasti zglobovi	9-11
Upravljanje rasvjetom	5-65
USB punjač	5-100
USB ulaz	5-109
Utičnica 12V	5-99
Uvijek vežite pojaseve	3-2
Uvjeti rada automatskog poklopca prtljažnika	5-52
Uvjeti za rad	6-20
Uvod	8-12

V

Vanjska rasvjeta	5-65
Vanjske značajke	5-108
Vanjski retrovizor	5-36
Važne sigurnosne napomene	3-2
Vehicle 2 load sustav (V2L)	5-104
Vežite svu djecu	3-2
Vijci ovjesa	9-11
Vješalica za odjeću	5-104
Vozilo kao izvor struje (Vehicle to load, V2L sustav)	1-44
Vožnja električnog vozila	1-52
Vožnja noću	6-46
Vožnja po autocesti	6-47

Vožnja po kiši.....	6-47
Vožnja s jednom papučicom.....	6-17
Vožnja s prikolicom.....	6-56
Vožnja u poplavljenim područjima	6-47
Vožnja zimi.....	6-48
Vuča.....	8-19
Vuča električnog vozila.....	1-65
Vuča prikolice	6-51
Vučna služba	8-19

Z

Za najdulji životni vijek akumulatora	9-20
Za vrijeme reseta IMS sustava	5-30
Zaključavanje vozila iznutra	5-24
Zaključavanje vozila izvana.....	5-23
Zamjena filtra.....	9-16
Zamjena guma.....	9-25
Zamjena kotača	9-26
Zamjena metlica brisača.....	9-17
Zamjena osigurača ispod instrument ploče	9-31
Zamjena rashladne tekućine.....	9-14
Zamjena svjetla registarske pločice	9-49
Zamjena žarulje bočnog žmigavca.....	9-49
Zamjena žarulje stražnjeg svjetla	9-49
Zamjena žarulje trećeg stop svjetla	9-49
Zamjena žarulje unutrašnjeg svjetla.....	9-50
Zašto se zračni jastuk u sudaru nije aktivirao?.....	3-52
Zatvaranje poklopca	5-49
Zatvaranje poklopca prtljažnika.....	5-51
Zatvaranje poklopca utičnice za punjenje	5-59
Zatvaranje prednjeg prtljažnika.....	5-49
Zona detekcije	5-58
Zračni jastuk - dopunski sigurnosni sustav (SRS)	3-40

Ž

Žarulja glavnog svjetla, pozicijskog, žmigavaca i dnevnog svjetla – zamjena	9-43
Žarulje	9-42

