

# Bayon

i20 BC3

Ovaj korisnički priručnik treba smatrati integralnim dijelom vozila od kojeg ga ne bi trebalo odvajati. Ako prodajete vozilo, ostavite priručnik u njemu za idućeg vlasnika.

PODACI O VLASNIKU

ORIGINALNA

ADRESA:

IME I PREZIME:

ADRESA:

MJESTO:

DRŽAVA:

POŠTANSKI BROJ:

DATUM KUPNJE:

ADRESA

NOVOG VLASNIKA:

IME I PREZIME:

ADRESA:

MJESTO:

DRŽAVA:

POŠTANSKI BROJ:

DATUM PRODAJE:

# VLASNIČKI PRIRUČNIK

Korištenje  
Održavanje  
Specifikacije

Sve informacije u ovom Priručniku za vlasnika su aktualne u trenutku objave. Međutim, HYUNDAI zadržava pravo izmjene u bilo kojem trenutku, provodeći politiku stalnog unapređivanja proizvoda.

Ovaj priručnik vrijedi za sve modele ovog vozila i uključuje opise i objašnjenja opcija kao i standardne opreme. Kao rezultat toga, možete pronaći materijal u ovom priručniku koji se ne odnosi na vaše vozilo.

Imajte na umu da su neki modeli opremljeni upravljačem na desnoj strani (RHD). Objašnjenja i ilustracije za neke funkcije u RHD modelima su suprotna od onih napisanih u ovom priručniku.

### **OPREZ: PREINAKE NA VAŠEM HYUNDAI VOZILU**

Vaš HYUNDAI se ne treba mijenjati ni na koji način. Takve izmjene mogu negativno utjecati na performanse, sigurnost ili izdržljivost vašeg Hyundai vozila i mogu, osim toga, kršiti uvjete ograničenih jamstava koja pokrivaju vozilo. Određene promjene mogu također biti i kršenje propisa utvrđenih od strane Ministarstva prometa i drugih vladinih agencija u vašoj zemlji.

### **DVOSMJERNI RADIO ILI INSTALACIJA TELEFONA**

Vaše vozilo opremljeno je elektronskim ubrizgavanjem goriva i drugim elektroničkim komponentama. Postoji mogućnost da nepropisno ugrađeni/ prilagođeni dvosmjerni radio ili mobilni telefon negativno utječu na elektroničke sustave. Iz tog razloga, preporučujemo vam da pažljivo slijedite upute proizvođača radija ili da se obratite HYUNDAI prodavaču za mjere opreza ili posebne upute ako se odlučite instalirati jedan od tih uređaja.

### **UPOZORENJE! (AKO JE U OPREMI)**

Ovo je vozilo opremljeno Pan-europskim eCall sustavom koji poziva hitne službe. Bilo koji zahvat koji nije odobren ili neodobrena manipulacija sustavom eCall u što se ubrajaju i neodobreni dodaci i dodatna oprema koja nije proizvod ili nije na listi odobrenja od strane HYUNDAIJA može svojim radom omesti eCall sustav, prouzročiti pogrešne pozive u slučaju prometnih ili nezgoda druge vrste kad je pomoć hitno potrebna.

Ovo može biti opasno po život!

## UPOZORENJA NA SIGURNOST I ŠTETU VOZILA

Ovaj priručnik sadrži informacije pod naslovima OPASNOST, UPOZORENJE, OPREZ i OBAVIJEST.

Ovi naslovi pokazuju sljedeće:



### OPASNOST

Ukazuje na potencijalno opasnu situaciju koja, ako se ne izbjegne, može dovesti do smrti ili ozbiljnih ozljeda.



### UPOZORENJE

Ukazuje na stanje koje može dovesti do štete, ozbiljnih ozljeda ili smrti za vas i druge osobe, ako se upozorenje ne poštuje. Pridržavajte se savjeta i postupajte pažljivo.



### OPREZ

Ukazuje na opasno stanje koje, ako se ne izbjegne, može rezultirati manjom ili srednjom ozljedom.

### OPASKA

Ukazuje na stanje koje može rezultirati oštećenjem vašeg vozila ili opreme, ako se ne postupa oprezno.



# Sadržaj

Predgovor	1
Informacije o vozilu	2
Sigurnosni sustav	3
Instrument ploča	4
Značajke vozila	5
Tijekom vožnje	6
Sustavi pomoći vozaču	7
Hitne situacije	8
Održavanje	9
Indeks	I

## PREDGOVOR

Zahvaljujemo na odabiru HYUNDAI vozila. Sa zadovoljstvom vam želimo dobrodošlicu u sve širi broj ljudi koji voze HYUNDAI. Napredni inženjering i visoka kvaliteta izrade svakog HYUNDAI vozila kojeg gradimo nešto je na što smo vrlo ponosni.

Vaš Priručnik za vlasnika će vam predstaviti mogućnosti i rad vašeg novog HYUNDAI vozila. Predlažemo da ga pažljivo pročitate jer sadrži informacije koje uvelike mogu pridonijeti zadovoljstvu koje vam pričinjava vaše novo vozilo.

Proizvođač također preporučuje da servis i održavanje na vašem vozilu obavljaju ovlašteni HYUNDAI trgovci. Oni su opremljeni i obučeni da pruže vrhunsku uslugu koja je u skladu s najvišim standardima HYUNDAI-a.

Napomena: Budući da će budući vlasnici također trebati informacije koje se nalaze u ovom priručniku, ako prodajete vaš HYUNDAI, molimo vas da ostavite Priručnik u vozilu. Hvala. Također, ovaj bi priručnik trebalo smatrati integralnim dijelom vozila kako biste se u svakom trenutku mogli konzultirati u slučaju bilo kakvih nedoumica.

## HYUNDAI MOTOR COMPANY



### OPREZ

**Upotreba goriva loše kvalitete i maziva koje ne zadovoljavaju HYUNDAI specifikacije mogu dovesti do teških oštećenja motora i mjenjača. Uvijek morate koristiti gorivo visoke kvalitete i maziva koja zadovoljavaju specifikacije navedene na stranici 2-14 u poglavlju Specifikacije vozila u ovom Priručniku.**

Copyright 2021 HYUNDAI Motor Company. Sva prava zadržana. Niti jedan dio ove publikacije se ne smije reproducirati, pohranjivati u bilo kojem sustavu pohrane ili prenositi u bilo kojem obliku ili na bilo koji način, bez prethodnog pismenog dopuštenja tvrtke Hyundai Motor Company.



## KAKO KORISTITI OVAJ PRIRUČNIK

Želimo vam pomoći kako biste u vožnji vašeg vozila što više uživali. Vaš priručnik može vam pomoći na mnogo načina. Preporučujemo da pročitate cijeli priručnik. Kako bi se smanjila mogućnost ozljeda ili smrtnog slučaja, posebnu pozornost obratite na obavijesti UPOZORENJA i OPREZA.

Tekst je popraćen jasnim ilustracijama kako ne biste bili ni u kakvim dvojbama glede ispravnog korištenja svojeg vozila. Čitajući priručnik naučit ćete sve o značajkama vašeg vozila, važnim sigurnosnim informacijama, a naći ćete i korisne savjete o vožnji u raznim vremenskim uvjetima.

Da biste dobili uvid u sadržaj vašeg Priručnika, koristite Sadržaj u prednjem dijelu priručnika.

Za brzo pronalaženje informacija o vozilu, koristite indeks u stražnjem dijelu Priručnika. To je abecedni popis onoga što je u ovom priručniku i broj stranice gdje se može naći.

Poglavlja: ovaj priručnik se sastoji od osam poglavlja plus sadržaj. Prva stranica svakog poglavlja obuhvaća detaljnu tablicu sadržaja tema u tom poglavlju kako biste odmah mogli vidjeti nalazi li se tražena informacija u tom dijelu priručnika.

## SIGURNOSNE PORUKE

Sigurnost Vas, kao i svih ostalih, iznimno je važna. Ovaj priručnik za vlasnika pruža mnoge sigurnosne rutine, i sigurne načine korištenja vozila. Ove informacije pružaju upozorenja o potencijalnim opasnostima za vas, ostale, ali i vozilo.

Sigurnosne poruke koje se nalaze na vozilu i u ovom priručniku pokazuju što treba činiti kako bi se sve potencijalne opasnosti izbjegle.

Upozorenja i savjeti u ovom priručniku su ondje radi vaše sigurnosti. Pridržavajte te ih se u potpunosti; u protivnom su moguće teške ozlijede, pa i one sa smrtnim posljedicama.

U priručniku ćete naći istaknute OPASNOSTI, razna UPOZORENJA, obavijesti koje pozivaju na OPREZ i OBAVIJESTI.

Kako je OPASNOST izuzetno bitna, skrećemo na nju pažnju simbolom opasnosti koji se koristi u ovom priručniku.



Ovo je taj simbol i on ukazuje na potencijalno teške fizičke ozljede. Pridržavajte se svih sigurnosnih uputa, jer inače prijete teške ozljede, pa i one sa smrtnim posljedicama.

Ove informacije su prikupljene u prilog vaše osobne sigurnosti. Pažljivo ih proučite i uvijek ih se pridržavajte u POTPUNOSTI.



### **OPASNOST**

Ukazuje na potencijalno opasnu situaciju koja, ako se ne izbjegne, može dovesti do smrti ili ozbiljnih ozljeda.



### **UPOZORENJE**

Ukazuje na opasnost koja, ako se ne izbjegne, može dovesti do smrti ili ozbiljne ozljede.



### **OPREZ**

Ukazuje na opasno stanje koje, ako se ne izbjegne, može rezultirati manjom ili srednjom ozljedom.

### **NOTICE**

Ukazuje na stanje koje može rezultirati oštećenjem vašeg vozila ili opreme, ako se ne postupa oprezno.

## POTREBNE VRSTE GORIVA

### Benzinski motor

#### **Bezolovni**

##### **Za Europu**

Za optimalne performanse vozila, preporučujemo koristiti bezolovni benzin s oktanskim brojem RON (istraživački oktanski broj) 95 / AKI (Anti Knock Index) 91 ili više. (Nemojte koristiti gorivo s pomiješanim metanolom.)

Možete koristiti bezolovni benzin s oktanskim brojem RON 91-94 / AKI 87-90, ali to može dovesti do blagog smanjenja performansi vozila.

##### **Osim Europe**

Za optimalne performanse vozila, preporučujemo koristiti bezolovni benzin s oktanskim brojem RON (istraživački oktanski broj) 91 / AKI (Anti Knock Index) 87 ili više. (Nemojte koristiti gorivo s pomiješanim metanolom.)

Vaše novo vozilo je osmišljeno da uz bezolovno gorivo bude maksimalno učinkovito, a i da smanji emisiju ispušnih plinova i onečišćenje svjećica.



#### **OPREZ**

**NIKADA NE KORISTITE OLOVNO GORIVO.** Upotreba olovnog goriva je štetna za katalizator i oštetit će senzor za kisik u sustavu kontrole motora te utjecati na kontrolu emisija.

Nikad nemojte dodavati bilo koje sredstvo za čišćenje sustava goriva u spremnik, osim onoga što je navedeno u specifikacijama (Preporučujemo da kontaktirate ovlaštenog HYUNDAI dobavljača za pojedinosti.)



#### **UPOZORENJE**

- Ne “punite do vrha”, nakon što se kod punjenja mlaznica automatski isključi.
- Uvijek provjerite je li čep goriva sigurno stavljen kako bi se spriječilo prolijevanje goriva u slučaju nesreće.

### ***Benzin koji sadrži olovo (ako je u opremi)***

Za neka tržišta je vozilo opremljeno da troši olovni benzin. Prije korištenja olovnog benzina svakako se posavjetujte s ovlaštenim HYUNDAI trgovcem.

Oktanska vrijednost olovnog benzina je ista kao i kod bezolovnog.

### ***Benzin koji sadrži alkohol i metanol***

Gasohol, mješavina benzina i etanola (također poznat kao zrnati alkohol) i benzin ili gasohol koji sadrži metanol (također poznat kao drvo alkohol) prodaju se uz ili umjesto olovnog ili bezolovnog benzina.

Ne koristite gasohol koji sadrži više od 10% etanola, i ne koristite benzin ili gasohol koji sadrži metanol. Bilo koji od ovih goriva može izazvati probleme u vožnji i oštetiti sustav goriva, sustav za kontrolu motora i kontrole ispušnih plinova.

Prekinite korištenje bilo koje vrste gasohola ako se pojave problemi u vožnji.

Šteta u sustavu goriva ili problem u vožnji ne mogu biti pokriveni jamstvom proizvođača, ako su one proizašle iz uporabe navedenih goriva.

1. Gasohol s više od 10% etanola.
2. Benzin ili gasohol koji sadrži metanol
3. Olovni benzin ili olovni gasohol.



### **OPREZ**

**Nikad ne koristiti gasohol koji sadrži metanol. Prekinite korištenje bilo kakvog gasohola, ako to utječe na vozna svojstva motora.**

### ***Ostala goriva***

Korištenje goriva kao što su:

- gorivo koje sadrži silikon (Si),
- gorivo koje sadrži MMT (Mangan, Mn),
- gorivo koje sadrži Ferocen (Fe), i
- gorivo koje sadrži druge metalne aditive,

mogu izazvati štetu vozila i motora ili izazvati začepljenje, probleme pri pokretanju, loše ubrzanje, gubitak brzine, topljenje katalizatora, nenormalnu koroziju, smanjenje životnog ciklusa, itd.

Također, žaruljica za dojavu neispravnosti (MIL) se može upaliti.

### **OPASKA**

**Oštećenja sustava goriva ili problemi s performansama uzrokovani uporabom ovih goriva neće biti pokriveni ograničenim jamstvom novog vozila.**

### ***Korištenje MTBE***

HYUNDAI preporučuje izbjegavanje goriva s MTBE (metil tercijarni butil eter) preko 15,0% vol. (maseni sadržaj kisika 2,7%) u vašem vozilu.

Gorivo koje sadrži MTBE preko 15.0% vol. (maseni sadržaj kisika 2,7%) može smanjiti performanse vozila, imati otežano isparavanje ili uzrokovati teško pokretanje.



### **OPREZ**

**Ograničeno jamstvo novog vozila ne može pokriti štetu na sustavu za gorivo i probleme s performansama koje su uzrokovane uporabom goriva koji sadrže metanol ili gorivo s MTBE (metil tercijarni butil eter) preko 15,0% vol. (maseni sadržaj kisika 2,7%)**

### ***Nemojte koristiti metanol***

**Goriva koja sadrže metanol (drvo alkohol) ne smiju se koristiti u vozilu. Ova vrsta goriva može smanjiti performanse vozila i oštetiti komponente sustava goriva, sustav kontrole motora i sustav kontrole emisija.**

### ***Aditivi za gorivo***

HYUNDAI preporučuje korištenje bezolovnog benzina koji ima oktanski broj RON (istraživački oktanski broj) 95 / AKI (Anti Knock Indeks) 91 ili više (za Europu) ili oktanski broj (RON istraživački oktanski broj) 91 / AKI (Anti Knock Indeks) 87 ili više (osim Europe).

Za korisnike koji ne koriste kvalitetna goriva uključujući redovito korištenje aditiva za gorivo, a imaju problema s pokretanjem ili motor ne radi glatko, dodajte jednu bocu sukladno rasporedu održavanja u poglavlju 9.

Aditivi se mogu nabaviti kod ovlaštenog HYUNDAI trgovca uz informacije o tome kako ih koristiti. Nemojte miješati druge aditive.

### ***Korištenje u inozemstvu***

Ako ćete voziti svoje vozilo u drugoj zemlji, svakako:

- provjerite sve zakonske propise o registraciji i osiguranju.
- provjerite je li kvalitetno gorivo dostupno.

### MODIFIKACIJE VOZILA

- Nemojte ni na koji način modificirati vozilo. Modifikacije vozila mogu utjecati na njegove performanse, sigurnost, trajnost i mogu čak biti u suprotnosti sa zakonima koji propisuju sigurnost i sastav ispušnih plinova.

Dodatno, oštećenja ili gubitak performansi koji su posljedica tih modifikacija neće biti pokriveni jamstvom.

- Korištenje bilo kakvih neodobrenih elektroničkih uređaja može izazvati nenormalan rad vozila, oštećenje ožičenja, pražnjenje/kvar akumulatora i požar. Radi vlastite sigurnosti nemojte koristiti neodobrene elektroničke uređaje.
- Potrošnja goriva i performanse motora mogu varirati tijekom uhadavanja i stabilizirat će se nakon prevaljenih 6000 km. Novi motor može tijekom uhadavanja imati povećanu potrošnju ulja.

### RAZRADA VOZILA

Nije potrebno posebno razdoblje razrade. Prateći nekoliko jednostavnih mjera opreza tijekom prvih 1000 km možete poboljšati performanse, potrošnju i život vašeg vozila.

- Nemojte jako tjerati motor.
- Za vrijeme vožnje održavajte okretaje motora (RPM ili okretaje u minuti) između 2000 i 4000.
- Nemojte dulje vremena održavati istu brzinu motora, bilo da je brza ili spora. Različiti okretaji motora su potrebni za pravilno razrađivanje motora.
- Izbjegavajte nagla kočenja, osim u slučaju potrebe, kako bi se omogućilo da se kočnice ispravno uhadaju.
- Nemojte vući prikolicu prvih 2000 km rada.

### POVRATAK RABLJENIH VOZILA

HYUNDAI se zalaže za odgovorno postupanje prema okolišu i stoga nudi ekološko zbrinjavanje vozila kojima je istekao životni vijek u skladu sa smjernicama Europske unije (EU) o zbrinjavanju vozila na kraju svojeg životnog vijeka.

Za detaljnije informacije obratite se ovlaštenom HYUNDAI trgovcu.

## 2. Informacije o vozilu

Pregled vanjštine (I) .....	2-2
Pregled vanjštine (II) .....	2-3
Pregled unutrašnjosti (I) .....	2-8
Pregled unutrašnjosti (II) .....	2-9
Pregled prednje konzole (I) .....	2-12
Pregled prednje konzole (II) .....	2-13
Motorni prostor .....	2-16
Dimenzije .....	2-19
Specifikacije motora .....	2-19
Snaga žarulja .....	2-20
Gume i kotači .....	2-21
Sustav klima-uređaja .....	2-22
Nosivost i brzinski indeks guma.....	2-22
Masa praznog vozila .....	2-23
Obujam prtljažnika.....	2-23
Preporučena maziva i količine .....	2-24
Preporučeni razred viskoznosti po SAE .....	2-26
Broj šasijske vozila (VIN) .....	2-27
Oznaka certifikacije vozila .....	2-27
Specifikacije guma i tlak pumpanja (oznaka).....	2-28
Broj motora.....	2-28
Oznaka kompresora klima-uređaja.....	2-29
Oznaka goriva.....	2-29
Izjava o sukladnosti.....	2-30

## PREGLED VANJŠTINE (I)

- Sprijeda
- 5 vrata



Stvarni se izgled može razlikovati od ilustracije.

OBC3010001

1. Poklopac motora .....	5-36
2. Prednje svjetlo.....	9-71
3. Svjetlo za maglu.....	9-75
4. Guma i kotač.....	9-44
5. Vanjski retrovizor.....	5-24
6. Brisač vjetrobranskog stakla.....	9-39
7. Prozori .....	5-27
8. Prednji ultrazvučni senzori.....	7-137



## PREGLED VANJŠTINE (II)

- Straga
- 5 vrata

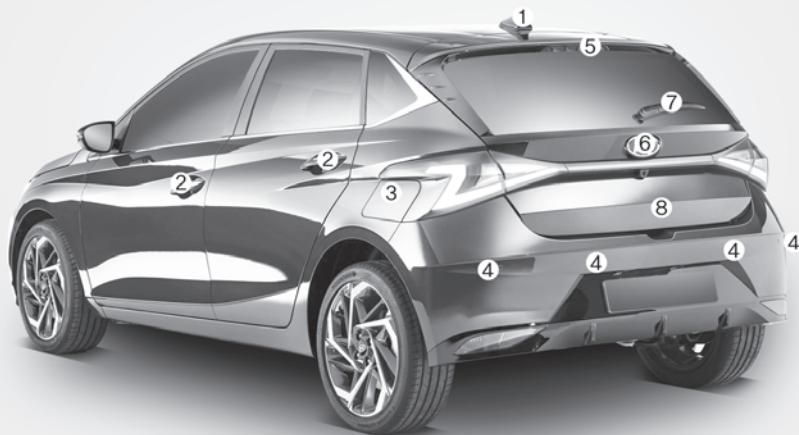

Stvarni se izgled može razlikovati od ilustracije.

OBC3010002

1. Antena .....	5-94
2. Vrata .....	5-13
3. Poklopac spremnika goriva .....	5-39
4. Stražnji ultrazvučni senzori .....	7-137
5. Treće stop svjetlo .....	9-89
6. Kamera za vožnju unatrag* .....	7-111
7. Stražnji brisač* .....	9-39
8. Poklopac prtljažnika .....	5-37

\* ako je dio opreme

- Sprijeda
- N-line



Stvarni se izgled može razlikovati od ilustracije.

OBC3TN01001

1. Poklopac motora .....	5-36
2. Prednje svjetlo.....	9-71
3. Svjetlo za maglu.....	9-75
4. Guma i kotač.....	9-44
5. Vanjski retrovizor.....	5-24
6. Brisač vjetrobranskog stakla.....	9-39
7. Prozori .....	5-27
8. Prednji ultrazvučni senzori.....	7-137

- Straga
- N-line



Stvarni se izgled može razlikovati od ilustracije.

OBC3TN011002

1. Antena .....	5-94
2. Vrata .....	5-13
3. Poklopac spremnika goriva .....	5-39
4. Stražnji ultrazvučni senzori .....	7-137
5. Treće stop svjetlo .....	9-89
6. Kamera za vožnju unatrag* .....	7-111
7. Stražnji brisač* .....	9-39
8. Poklopac prtljažnika .....	5-37
9. Stražnje svjetlo za maglu .....	9-85

- Sprijeda
- CUV (Bayon)

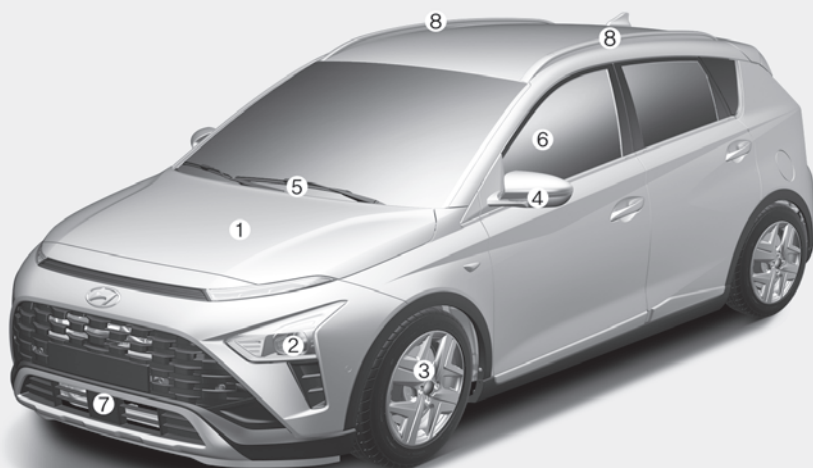

Stvarni se izgled može razlikovati od ilustracije.

OBC3V011001

1. Poklopac motora .....	5-36
2. Prednje svjetlo.....	9-71
3. Guma i kotač .....	9-44
4. Vanjski retrovizor .....	5-24
5. Brisač vjetrobranskog stakla.....	9-39
6. Prozori.....	5-27
7. Prednji ultrazvučni senzori .....	7-137

- Straga
- CUV (Bayon)

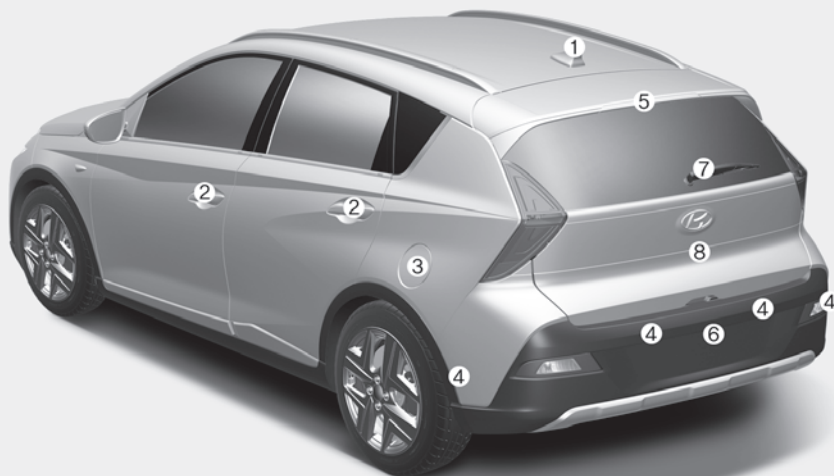

Stvarni se izgled može razlikovati od ilustracije.

OBC3V011002

1. Antena .....	5-94
2. Vrata .....	5-13
3. Poklopac spremnika goriva .....	5-39
4. Stražnji ultrazvučni senzori .....	7-137
5. Treće stop svjetlo .....	9-89
6. Kamera za vožnju unatrag .....	7-111
7. Stražnji brisač .....	9-39
8. Poklopac prtljažnika .....	5-37

## PREGLED UNUTRAŠNOSTI (I)

■ LHD izvedba



Stvarni se izgled može razlikovati od ilustracije.

OBC3010003

1. Unutrašnja kvaka vrata.....	5-15
2. Prekidač za podešavanje vanjskih retrovizora .....	5-25
3. Prekidač električnog otvaranja prozora .....	5-26
4. Prekidač električnog otvaranja prozora .....	5-28
5. Prekidač zaključavanja električnog otvaranja prozora.....	5-31
6. Ručica za otvaranje poklopca motora .....	5-36
7. Prekidač za podešavanje visine snopa svjetla .....	5-47
8. Prekidač grijanog obruča upravljača .....	5-22
9. Prekidač Idle Stop and Go sustava.....	6-45
10. Prekidač za isključenje ESC sustava .....	6-38
11. Prekidač TPMS sustava za nadzor tlaka u gumama .....	8-11
12. Kutija s osiguračima .....	9-53
13. Upravljački obruč .....	5-20
14. Sjedala.....	3-4
15. Prekidač intenziteta osvjetljenja instrument ploče.....	4-4

## PREGLED UNUTRAŠNOSTI (II)

■ RHD izvedba



Stvarni se izgled može razlikovati od ilustracije.

OBC3010003R

1. Unutrašnja kvaka vrata.....	5-15
2. Prekidač za podešavanje vanjskih retrovizora .....	5-25
3. Prekidač električnog otvaranja prozora .....	5-26
4. Prekidač električnog otvaranja prozora .....	5-28
5. Prekidač zaključavanja električnog otvaranja prozora.....	5-30
6. Ručica za otvaranje poklopca motora .....	5-36
7. Prekidač za podešavanje visine snopa svjetla .....	5-47
8. Prekidač grijanog obruča upravljača .....	5-22
9. Prekidač Idle Stop and Go sustava.....	6-45
10. Prekidač za isključenje ESC sustava .....	6-38
11. Prekidač TPMS sustava za nadzor tlaka u gumama .....	8-11
12. Kutija s osiguračima .....	9-53
13. Upravljački obruč .....	5-20
14. Sjedala.....	3-4
15. Prekidač intenziteta osvjetljenja instrument ploče.....	4-4

- LHD izvedba
- N-line

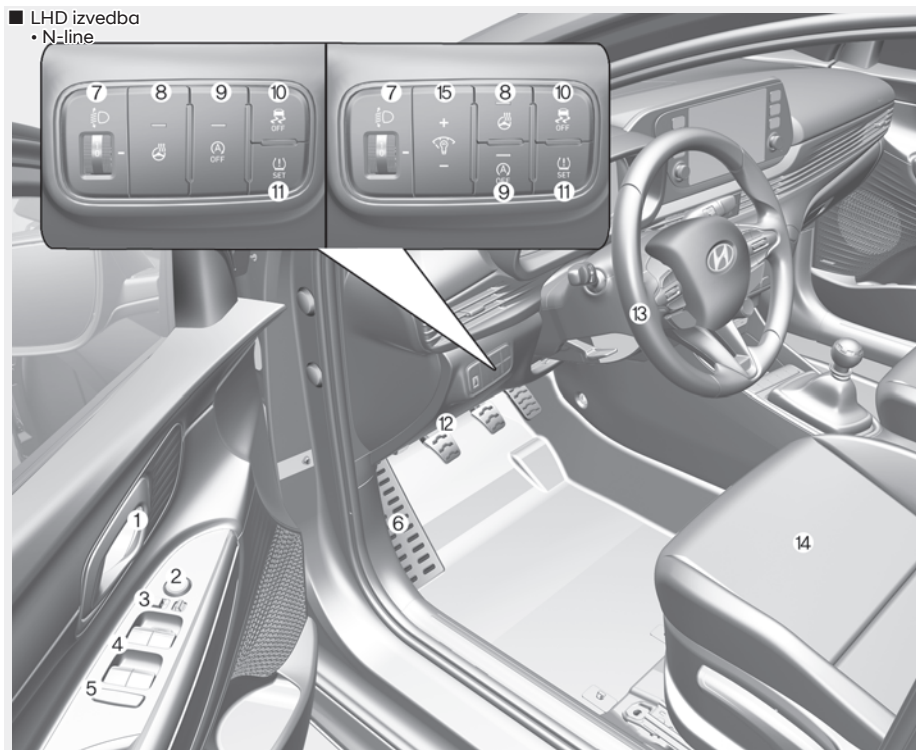

Stvarni se izgled može razlikovati od ilustracije.

OBC3TN011003

1. Unutrašnja kvaka vrata.....	5-15
2. Prekidač za podešavanje vanjskih retrovizora .....	5-25
3. Prekidač električnog otvaranja prozora .....	5-26
4. Prekidač električnog otvaranja prozora .....	5-28
5. Prekidač zaključavanja električnog otvaranja prozora.....	5-31
6. Ručica za otvaranje poklopca motora .....	5-36
7. Prekidač za podešavanje visine snopa svjetla .....	5-47
8. Prekidač grijanog obruča upravljača .....	5-22
9. Prekidač Idle Stop and Go sustava.....	6-45
10. Prekidač za isključenje ESC sustava .....	6-38
11. Prekidač TPMS sustava za nadzor tlaka u gumama .....	8-11
12. Kutija s osiguračima .....	9-53
13. Upravljački obruč .....	5-20
14. Sjedala.....	3-4
15. Prekidač intenziteta osvjetljenja instrument ploče.....	4-4



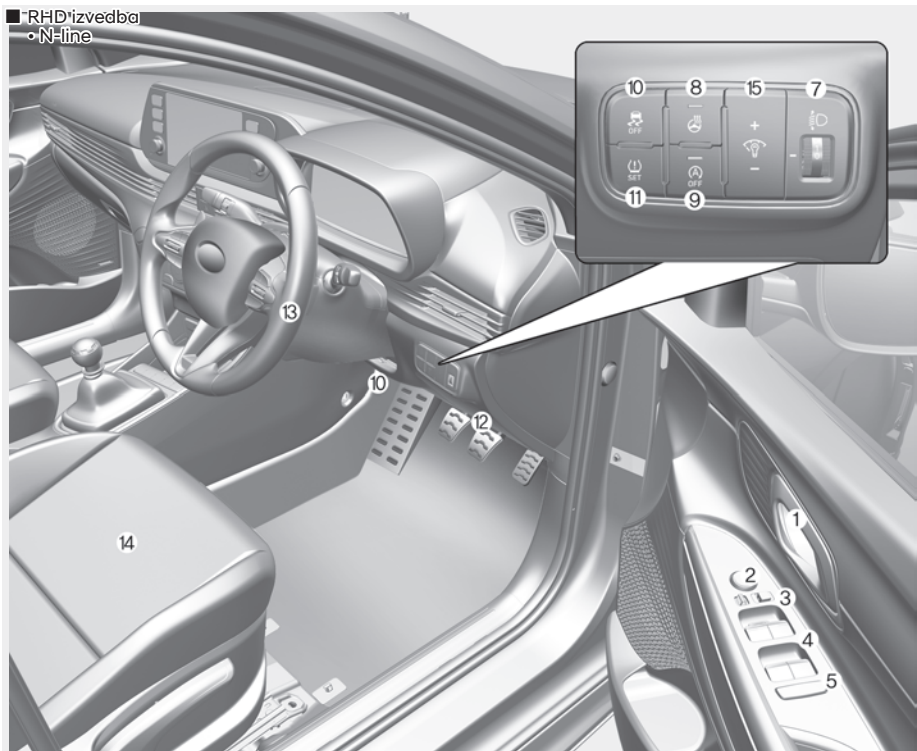

Stvarni se izgled može razlikovati od ilustracije.

OBC3TN011003R

1. Unutrašnja kvaka vrata.....	5-15
2. Prekidač za podešavanje vanjskih retrovizora .....	5-25
3. Prekidač električnog otvaranja prozora .....	5-26
4. Prekidač električnog otvaranja prozora .....	5-28
5. Prekidač zaključavanja električnog otvaranja prozora.....	5-30
6. Ručica za otvaranje poklopca motora .....	5-36
7. Prekidač za podešavanje visine snopa svjetla .....	5-47
8. Prekidač grijanog obruča upravljača .....	5-22
9. Prekidač Idle Stop and Go sustava.....	6-45
10. Prekidač za isključenje ESC sustava .....	6-38
11. Prekidač TPMS sustava za nadzor tlaka u gumama .....	8-11
12. Kutija s osiguračima .....	9-53
13. Upravljački obruč .....	5-20
14. Sjedala.....	3-4
15. Prekidač intenziteta osvijetljenja instrument ploče.....	4-4

## PREGLED PREDNJE KONZOLE (I)

■ LHD izvedba

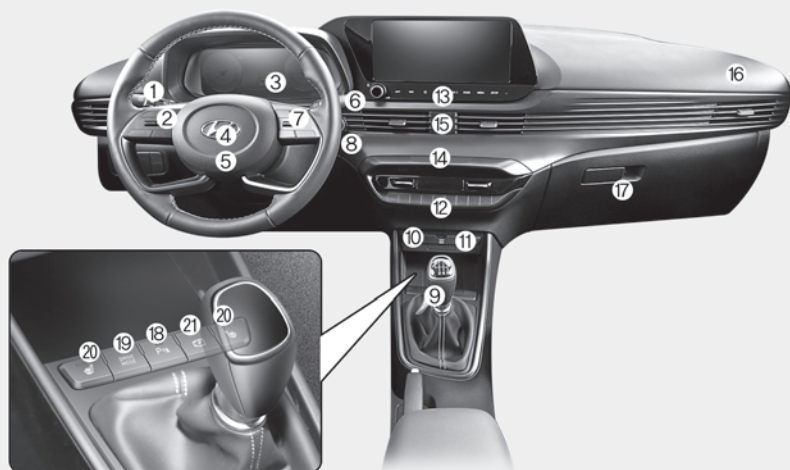

Stvarni se izgled može razlikovati od ilustracije.

OBC3010004

- |  |                   |   |       |
|--|-------------------|---|-------|
| 1. Kontrole svjetla/žmigavaca .....        | 5-42              | 14. Svjetla upozorenja (četiri žmigavca) .... | 8-2   |
| 2. Daljinske kontrole audio sustava* ..... | 5-95              | 15. Prekidač središnjeg zaključavanja.....    | 5-15  |
| 3. Instrument ploča .....                  | 4-2               | 16. Suvozački čeonni zračni jastuk.....       | 3-44  |
| 4. Truba.....                              | 5-22              | 17. Pretinac za rukavice.....                 | 5-83  |
| 5. Vozačev zračni jastuk .....             | 3-44              | 18. Parking Safety prekidač.....              | 7-134 |
| 6. Brisači/perači .....                    | 5-54              | 19. Drive mode prekidač.....                  | 6-54  |
| 7. Driver Assist prekidač .....            | 7-31, 7-80, 7-107 | 20. Grijanje sjedala .....                    | 3-18  |
| 8. Prekidač za pokretanje motora.....      | 6-5               | 21. Parking/View prekidač .....               | 7-112 |
| 9. Ručica mjenjača .....                   | 6-13              |   |       |
| 10. USB punjač .....                       | 5-87              |   |       |
| 11. USB utičnica .....                     | 5-94              |   |       |
| 12. Klima-uređaj * .....                   | 5-57              |   |       |
| 13. Infotainment sustav .....              | 5-94              |   |       |

## PREGLED PREDNJE KONZOLE (II)

■ RHD izvedba

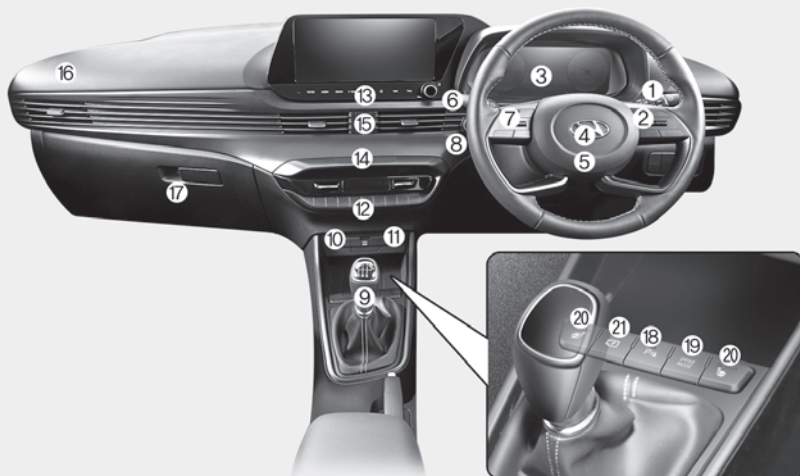

Stvarni se izgled može razlikovati od ilustracije.

OBC3010004R

- |  |                   |   |       |
|--|-------------------|---|-------|
| 1. Kontrole svjetla/žmigavaca .....        | 5-42              | 14. Svjetla upozorenja (četiri žmigavca) .... | 8-2   |
| 2. Daljinske kontrole audio sustava* ..... | 5-95              | 15. Prekidač središnjeg zaključavanja.....    | 5-15  |
| 3. Instrument ploča .....                  | 4-2               | 16. Suvozački čeon zračni jastuk.....         | 3-44  |
| 4. Truba .....                             | 5-22              | 17. Pretinac za rukavice.....                 | 5-83  |
| 5. Vozačev zračni jastuk .....             | 3-44              | 18. Parking Safety prekidač.....              | 7-134 |
| 6. Brisači/perači.....                     | 5-54              | 19. Drive mode prekidač.....                  | 6-54  |
| 7. Driver Assist prekidač .....            | 7-31, 7-80, 7-107 | 20. Grijanje sjedala .....                    | 3-18  |
| 8. Prekidač za pokretanje motora.....      | 6-5               | 21. Parking/View prekidač .....               | 7-112 |
| 9. Ručica mjenjača .....                   | 6-13              |   |       |
| 10. USB punjač .....                       | 5-87              |   |       |
| 11. USB utičnica .....                     | 5-94              |   |       |
| 12. Klima-uređaj *.....                    | 5-57              |   |       |
| 13. Infotainment sustav .....              | 5-94              |   |       |

\* ako je dio opreme

- LHD izvedba
- N-line

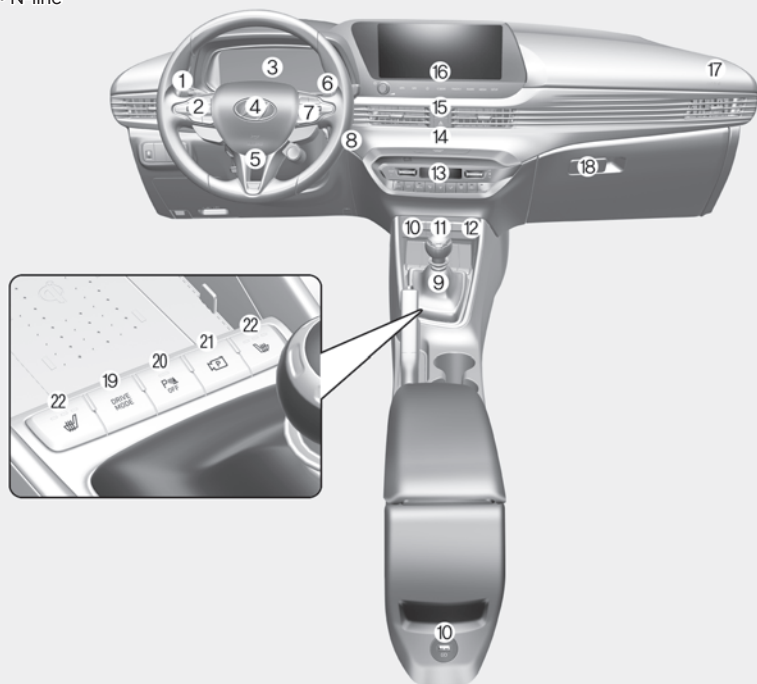

Stvarni se izgled može razlikovati od ilustracije.

OBC3TN011004

1. Kontrole svjetla/žmigavaca .....	5-42	12. USB utičnica.....	5-94
2. Daljinske kontrole audio sustava .....	5-95	13. Klima-uređaj .....	5-57
3. Instrument ploča .....	4-2	14. Svjetla upozorenja (četiri žmigavca) .....	8-2
4. Truba .....	5-22	15. Prekidač središnjeg zaključavanja.....	5-15
5. Vozačev zračni jastuk .....	3-44	16. Infotainment sustav .....	5-94
6. Brisači/perači .....	5-54	17. Suvozački čeonni zračni jastuk .....	3-44
7. Driver Assist prekidač .....	7-31, 7-80, 7-107	18. Pretinac za rukavice .....	5-83
8. Prekidač za pokretanje motora.....	6-5	19. Prekidač za isključivanje ESC sustava .....	7-134
9. Ručica mjenjača .....	6-13	20. Parking Safety prekidač .....	7-138
10. USB punjač .....	5-87	21. Parking/View prekidač .....	7-112
11. Utičnica 12V .....	5-94	22. Grijanje sjedala.....	3-18

- RHD izvedba
- N-line

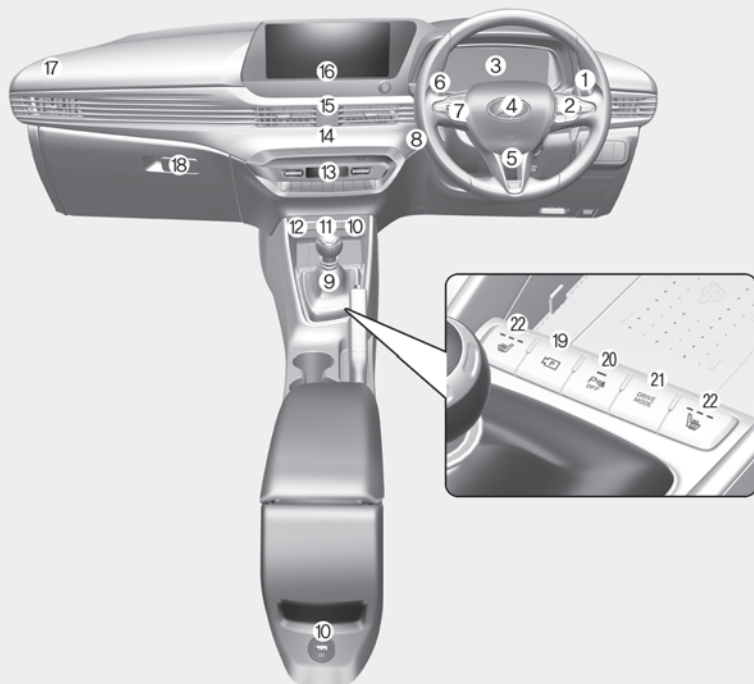

Stvarni se izgled može razlikovati od ilustracije.

OBC3TN011004R

1. Kontrole svjetla/žmigavaca .....	5-42	12. USB utičnica.....	5-94
2. Daljinske kontrole audio sustava .....	5-95	13. Klima-uređaj .....	5-57
3. Instrument ploča .....	4-2	14. Svjetla upozorenja (četiri žmigavca) .....	8-2
4. Truba .....	5-22	15. Prekidač središnjeg zaključavanja.....	5-15
5. Vozačev zračni jastuk .....	3-44	16. Infotainment sustav .....	5-94
6. Brisači/perači.....	5-54	17. Suvozački čeonni zračni jastuk .....	3-44
7. Driver Assist prekidač .....	7-31, 7-80, 7-107	18. Pretinac za rukavice.....	5-83
8. Prekidač za pokretanje motora.....	6-5	19. Prekidač za isključivanje ESC sustava .....	7-134
9. Ručica mjenjača .....	6-13	20. Parking Safety prekidač .....	7-138
10. USB punjač .....	5-87	21. Parking/View prekidač .....	7-112
11. Utičnica 12V .....	5-94	22. Grijanje sjedala.....	3-18

## MOTORNI PROSTOR

- Smartstream G 1.0 T-GDi / Smartstream G1.0 T-GDi (48V) MHEV  
- LHD izvedba

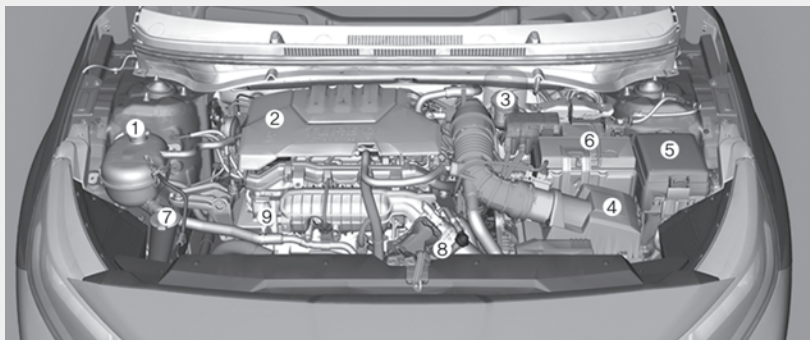

- RHD izvedba

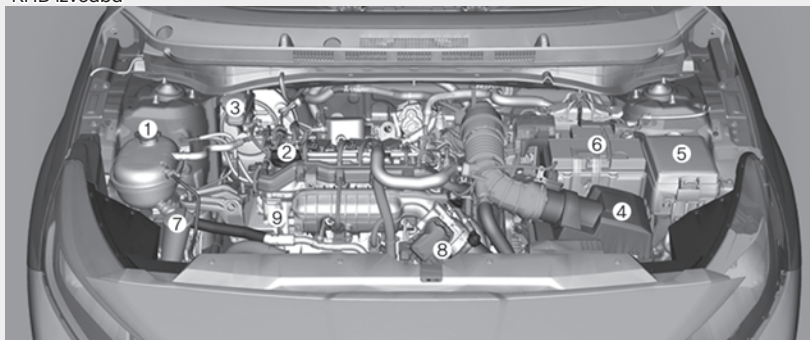

**Stvarni se motorni prostor može razlikovati od ilustracije.**

OBC3090001/OBC3090001R

1. Spremnik rashladne tekućine .....	9-27
2. Poklopac dolijevanja ulja .....	9-25
3. Spremnik tekućine kočnica/spojke* .....	9-31
4. Filtar zraka .....	9-35
5. Kutija s osiguračima .....	9-53
6. Akumulator .....	9-40
7. Spremnik tekućine za pranje stakla .....	9-34
8. Poklopac hladnjaka .....	9-28
9. Šipka za mjerenje razine ulja u motoru .....	9-24

\* ako je dio opreme

■ Smartstream G1.2  
- LHD izvedba

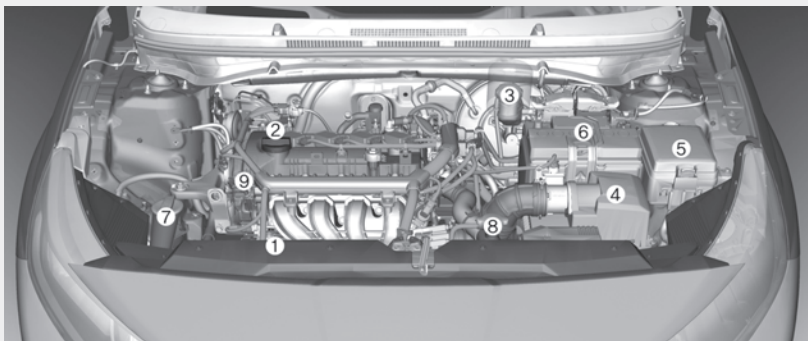

- RHD izvedba

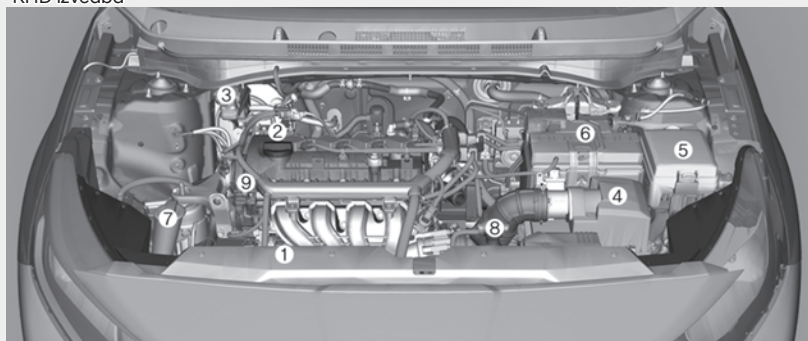

**Stvarni se motorni prostor može razlikovati od ilustracije.**

OBC3090003/OBC3090003R

1. Spremnik rashladne tekućine .....	9-27
2. Poklopac dolijevanja ulja .....	9-25
3. Spremnik tekućine kočnica/spojke* .....	9-31
4. Filtar zraka .....	9-35
5. Kutija s osiguračima .....	9-53
6. Akumulator .....	9-40
7. Spremnik tekućine za pranje stakla .....	9-34
8. Poklopac hladnjaka .....	9-28
9. Šipka za mjerenje razine ulja u motoru .....	9-24

\* ako je dio opreme

■ Benzinski motor 1.4  
- LHD izvedba

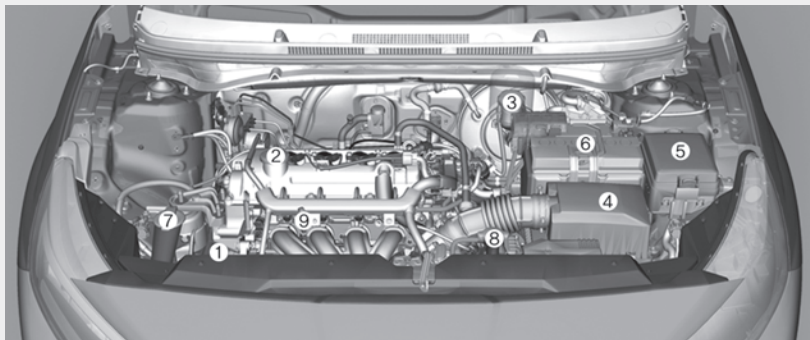

- RHD izvedba

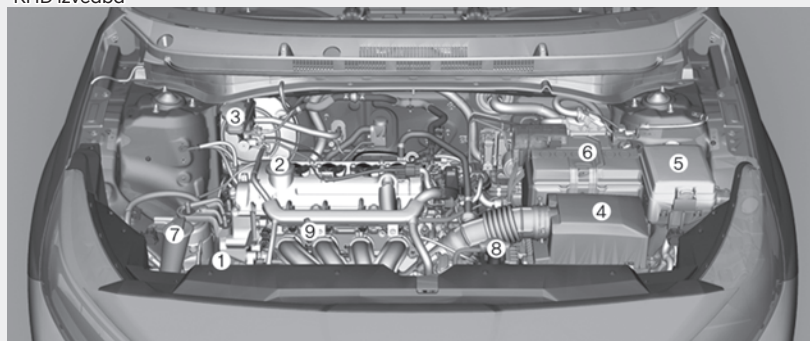

**Stvarni se motorni prostor može razlikovati od ilustracije.**

OBC3090004/OBC3090004R

1. Spremnik rashladne tekućine .....	9-27
2. Poklopac dolijevanja ulja .....	9-25
3. Spremnik tekućine kočnica/spojke* .....	9-31
4. Filtar zraka .....	9-35
5. Kutija s osiguračima .....	9-53
6. Akumulator .....	9-40
7. Spremnik tekućine za pranje stakla .....	9-34
8. Poklopac hladnjaka .....	9-28
9. Šipka za mjerenje razine ulja u motoru .....	9-24

\* ako je dio opreme



## DIMENZIJE

mm (in.)

Stavka		5 vrata	N-line	CUV
Ukupna duljina		4,040 (159.06)	4,075 (160.43)	4,180 (164.56)
Ukupna širina		1,775 (69.88)	1,775 (69.88)	1,775 (69.88)
Ukupna visina		1,450 (57.09)	1,455 (57.28)	1,490 (58.66) / 1,500 (59.05)*
Prednji trag kotača	185/65R15	1,545 (60.82)	-	1,551 (61.06)
	195/55R16	1,539 (60.59)	-	1,545 (60.82)
	215/45R17	1,531 (60.27)	1,531 (60.27)	-
	205/55R17	-	-	1,546 (60.86)
Stražnji trag kotača	185/65R15	1,549 (60.98)	-	1,557 (61.29)
	195/55R16	1,543 (60.75)	-	1,551 (61.06)
	215/45R17	1,536 (60.47)	1,536 (60.47)	-
	205/55R17	-	-	1,552 (61.1)
Međuosovinski razmak		2,580 (101.57)	2,580 (101.57)	2,580 (101.57)

\*: ako je u opremi krovni nosač

## SPECIFIKACIJE MOTORA

Stavka	Smartstream G 1.0 T-GDi/ Smartstream G1.0 T-GDi (48V) MHEV	Smartstream G1.2	Benzinski 1.4
Radni obujam ccm (cu. in)	998 (60.90)	1,197 (73.05)	1,368 (83.48)
Provrt x hod mm (in.)	71.0x84.0 (2.80x3.31)	71.0x75.6 (2.80x2.98)	72.0 x 84.0 (2.83x3.31)
Raspored paljenja	1-2-3	1-3-4-2	1-3-4-2
Broj cilindara	3	4	4

## SNAGA ŽARULJA

Žarulja		Tip	Snaga	
Srijeda	Tip A	Glavno svjetlo (dugo/kratko)	H19	60/55
		Žmigavac	PY21W	21
		Pozicijsko svjetlo (ako je u opremi)	W5W	5
	Tip B	Glavno svjetlo (dugo/kratko)	LED	LED
		Žmigavac	LED	LED
		Pozicijsko i dnevno svjetlo (DRL/PSTN)	LED	LED
		Statično svjetlo za zavoje	LED	LED
	Dnevno svjetlo (žarulja)		P21W	21
	Dnevno svjetlo (LED)		LED	LED
	Bočni žmigavac		WY5W	5
Svjetlo za maglu (ako je u opremi)		HB4	51	
Straga	Tip A	Stražnje svjetlo	W5W	5
		Stražnje i stop svjetlo	P21/5W	5/21
		Žmigavac	PY21W	21
	Svjetlo za vožnju unazad		P21W	21
	Tip B	Stražnje svjetlo	LED	LED
		Stop svjetlo	LED	LED
		Žmigavac	PY21W	21
		Svjetlo za vožnju unazad	W16W	16
	Svjetlo za maglu		P21W	21
	Treće stop svjetlo		W5W	5
Svjetlo registracije		W5W	5	
Unutrašnjost	Kabinsko svjetlo		W5W	8
	Svjetlo za čitanje karte		FESTOON	10
	Svjetlo prtljažnika		FESTOON	10

Tip A: MFR (Multi Focus Reflector) glavno svjetlo

## GUME I KOTAČI

Stavka	Dimenzija gume	Dimenzija naplatka	Tlak pumpanja, bar (psi, kPa)				Moment pritezanja matice (Nm)
			Normalno opterećenje *1		Puno opterećenje		
			Prednje	Stražnje	Prednje	Stražnje	
Kotač pune dimenzije	185/65R15 (5DR/CUV)	6.0J X 15	2.35 (34, 235)	2.15 (31, 215)	2.4 (35, 240)	2.5 (36, 250)	107-127
	195/55R16 (5DR/CUV)	6.0J X 16	2.35 (34, 235)	2.15 (31, 215)	2.4 (35, 240)	2.6 (38, 260)	
	215/45R17 (5DR/N-line)	7.0J X 17	2.35 (34, 235)	2.15 (31, 215)	2.4 (35, 240)	2.6 (38, 260)	
	205/55R17 (CUV)	6.5J X 17	2.35 (34, 235)	2.15 (31, 215)	2.4 (35, 240)	2.6 (38, 260)	
Kotač pune dimenzije (ECO paket)	185/65R15	6.0J X 15	2.5 (36, 250)	2.3 (33, 230)	2.5 (36, 250)	2.5 (36, 250)	
Kotač smanjenih dimenzija	T125/80D15	3.5JX15	4.2 (60, 420)				
	T125/80D16 (CUV)	4.0T X 16	4.2 (60, 420)				

\*1 : Normalno opterećenje: Do 3 osobe

**OBAVIJEST**

- **Dopušteno je jače napumpati gumu za 20 kPa u odnosu na standardni tlak napuhavanja, ako se očekuju niže temperature. Tlak u principu pada za 7 kPa za svaki pad temperature od 7C. Ako se dogodi neki temperaturni ekstrem, provjerite tlak u gumama i prilagodite ga prema tablici.**
- **Tlak zraka pada kako se penjete visoko iznad razine mora. Ako planirate vožnju visokim područjem, provjerite tlak unaprijed. Ako je potrebno, prilagodite tlak u gumama. Za informaciju očekujte da je potrebno dodati oko 10 kPa za svakih 1000 visine.**

**OPREZ**

Kad mijenjate gume, koristite gume istih dimenzija kao i one koje su isporučene s vozilom. Ugradnja drugih dimenzija koje nisu navedene u gornjoj tablici može izazvati oštećenje vozila ili neku drugu neispravnost.

## KLIMA-UREĐAJ

Stavka	Količina	Klasifikacija
Rashladno sredstvo g (oz.)	470 ± 25 g (15.17 ± 0.8)	R-1234yf
	500 ± 25 g (16.07 ± 0.8)	R-134a
Ulje kompresora g (oz.)	100 (3.52)	PAG

Za pobliže informacije obratite se ovlaštenom HYUNDAI trgovcu.

## INDEKS NOSIVOSTI I BRZINE GUMA

Stavka	Dimenzija gume	Dimenzija naplatka	Indeks nosivosti		Indeks brzine	
			L1 *1	kg	SS *2	km/h
Kotač pune dimenzije	185/65R15 (5DR/CUV)	6.0J X 15	88	560	H	210
	195/55R16 (5DR/CUV)	6.0J X 16	87	545	H	210
	215/45R17 (5DR/N-line)	7.0J X 17	91	615	V	240
					Y	300
205/55R17 (CUV)	6.5Jx17	91	615	V	240	
Kotač smanjenih dimenzija	T125/80D15	3.5JX15	95	690	M	130
	T125/80D16 (CUV)	4.0T X 16	97	730	M	130

\*1 L1 : indeks nosivosti

\*2 SS : indeks brzine

## UKUPNA MASA VOZILA

kg (lbs.)

Smartstream G 1.0 T-GDi		Smartstream G 1.0 T-GDi (48V) MHEV		Smartstream G 1.2	Benzinski 1.4	
6 M/T	7 DCT	6 M/T	7 DCT	5 M/T	6 M/T	6 A/T
1,600 (3,527)	1,630 (3,593)	1,620 (3,571)	1,650 (3,637)	1,550 (3,417)	1,560 (3,439)	1,590 (35.05)

- CUV

Smartstream G 1.0 T-GDi		Smartstream G 1.0 T-GDi (48V) MHEV		Smartstream G 1.2	Benzinski 1.4	
6 M/T	7 DCT	6 M/T	7 DCT	5 M/T	6 M/T	6 A/T
1630 (3,593)	1660 (3,659)	1660 (3,659)	1680 (3,545)	1580 (3,483)	1590 (3,505)	1620 (3,571)

M/T : Ručni mjenjač

A/T : Automatski mjenjač

DCT: DCT mjenjač

## OBUJAM PRTLJAŽNIKA

VDA (pokrov do gornjeg ruba stražnjeg naslona)  l (cu ft)	MIN.	352 (12.4)/401 (14.16)*
	MAX.	1,165 (41.14)/1205 (42.55)*

MIN: iza stražnje klupe do gornjeg ruba naslona

MAX: iza stražnje klupe do krova

\* : CUV

## PREPORUČENA MAZIVA I KAPACITETI

Kao pomoć za postizanje odgovarajućih performansi i izdržljivosti motora i pogonskog sklopa, koristite samo maziva odgovarajuće kvalitete. Ispravna maziva također pomažu učinkovitosti motora koja rezultira smanjenom potrošnjom goriva.

Ova maziva i tekućine su preporučeni za korištenje u Vašem vozilu.

Mazivo		Volumen	Klasifikacija	
Motorno ulje *1 (ispraznite i dopunite)  	Smartstream G 1.0 *2 T-GDi/Smartstream G1.0 T-GDi (48V) MHEV	3.6 ℓ (3.8 US qt.)	SAE 0W20, API SN PLUS/SP or ILSAC GF-6	
	Smartstream G1.2 *2	3.4 ℓ (3.6 US qt.)		
	Benzinski 1.4 *3	3.5 ℓ (3.7 US qt.)	SAE 5W20, API Zadnji (ILSAC Zadnji)	
Ulje ručnog mjenjača	Smartstream G 1.0 T-GDi/Smartstream G1.0 T-GDi (48V) MHEV	1.5~1.6 ℓ (1.58~1.69 US qt.)	API GL-4, SAE 70W - SK : HK SYN MTF 70W - H.K.SHELL : SPIRAX S6 GHME 70W MTF - GS CALTEX : GS MTF HD 70W	
	Smartstream G 1.2	1.3~1.4 ℓ (1.37~1.48 US qt.)		
	Benzinski 1.4	1.5~1.6 ℓ (1.58~1.69 US qt.)		
Ulje IMT inteligentnog ručnog mjenjača	Smartstream G1.0 T-GDi (48V) MHEV	0.082 ℓ (0.087 US qt.)	SAE J1704 DOT-4 LV, ISO4925 CLASS-6, FMVSS116 DOT-4, FMVSS116 DOT-3	
Ulje automatskog mjenjača	Benzinski 1.4	7.2 ℓ (7.6 US qt.)	ATF SP-IV - SK ATF SP-IV - MICHANG ATF SP-IV - NOCA ATF SP-IV - Hyundai Genuine ATF SP-IV - GS ATF SP-IV	
Ulje DCT mjenjača	Smartstream G 1.0 T-GDi/Smartstream G1.0 T-GDi (48V) MHEV	1.6~1.7 ℓ (1.69~1.78 US qt.)	API GL-4, SAE 70W HK D DCTF TGO-10 (SK) SPIRAX S6 GHDE 70W DCTF (H.K.SHELL) 7 DCTF HKM (S-OIL)	
Rashladna tekućina	Smartstream G 1.0 T-GDi/	5.77 ℓ (6.09 US qt.)	Mješavina antifrizna (etilen glikol rashladno sredstvo za aluminijske hladnjake) i destilirane vode	
	Smartstream G1.0 T-GDi (48V) MHEV	5.85 ℓ (6.18 US qt.)		
	Smartstream G 1.2	5M/T 4.66 ℓ (4.92 US qt.)		
	Benzinski 1.4	6A/T		4.50 ℓ (4.75 US qt.)
		6M/T		4.35 ℓ (4.59 US qt.)

Mazivo	Volumen	Klasifikacija
Tekućina kočnica/spojke	0.7~0.8 ℓ (0.7~0.8 US qt.)	FMVSS116 DOT-4
Gorivo	40 ℓ (10.56 US gal.)	-

\*<sup>1</sup> : Pogledajte preporučene SAE razrede viskoznosti na idućoj stranici.

\*<sup>2</sup> : Zahtijeva < API SN PLUS (ili bolje) Full Synthetic> kvalitetu motornog ulja. Ako se koristi ulje lošije kvalitete (ne preporučuje se), interval zamjene ulja i filtra ulja uskladiti s intervalima za slučaj otežanih uvjeta korištenja

\*<sup>3</sup> : Zahtijeva < API Latest (ILSAC Latest) Full Synthetic> kvalitetu motornog ulja. Ako se koristi ulje lošije kvalitete (ne preporučuje se), interval zamjene ulja i filtra ulja uskladiti s intervalima za slučaj otežanih uvjeta korištenja

## Preporučeni SAE razredi viskoznosti



### OPREZ

Uvijek vodite računa da očistite područje oko svih čepova za punjenje, čepova za ispušt, ili šipke za mjerenje prije provjeravanja ili ispuštanja svih maziva. To je naročito važno u prašnjavim ili pješčanim područjima i kad je vozilo korišteno na neasfaltiranim cestama. Čišćenje područja oko čepova i šipki će spriječiti ulazak prljavštine i smeća u motor i druge mehanizme koji bi se mogli oštetiti.

Viskoznost ('gustoća') motornog ulja utječe na potrošnju goriva i rad po hladnom vremenu (pokretanje motora i protočnost motornog ulja). Motorna ulja niže viskoznosti mogu pružiti bolju potrošnju goriva i performanse po hladnom vremenu, međutim, motorna ulja više viskoznosti su potrebna za zadovoljavajuće podmazivanje po vrućem vremenu. Korištenje ulja bilo koje viskoznosti, osim onih preporučenih, može rezultirati oštećenjem motora.

Kad birate ulje, uzmite u obzir raspon temperature okoline u kojem će Vaše vozilo raditi prije sljedeće promjene ulja. Ispod u tablici možete odabrati preporučenu viskoznost ulja.

		Raspon temperature za SAE brojeve viskoznosti								
Temperatura	°C	-30	-20	-10	0	10	20	30	40	50
	(°F)	-10	0	20	40	60	80	100	120	
Smartstream G1.2/ G1.0 T-GDI/48V MHEV *1		<b>0W-20</b>								
Benzinski 1.4 *1		<b>20W-50</b>								
		<b>15W-40</b>								
		<b>10W-30</b>								
		<b>0/5W-20, 0/5W-30</b>								

\*1 : Ako se koristi mineralno ili polusintetsko ulje kvalitete (ne preporučuje se), interval zamjene ulja i filtra ulja uskladiti s intervalima za slučaj otežanih uvjeta korištenja.



Ulje koje nosi oznaku API odgovara specifikacijama International Lubricant Specification Advisory Committee (ILSAC). Ne preporučuje se korištenje ulja koje ne nose API oznaku.



## IDENTIFIKACIJSKI BROJ VOZILA (VIN)



Otisnuto na okviru vozila

Identifikacijski broj vozila (VIN) je broj koji se koristi kod registracije Vašeg vozila i u svim pravnim pitanjima koja se odnose na njegovo vlasništvo, itd.

Broj je utisnut na podu ispod suvozačkog sjedala. Kako biste provjerili broj, otvorite poklopac.

## OZNAKA CERTIFIKACIJE VOZILA



Oznaka certifikacije vozila pričvršćena na središnjem stupu vozačeve (ili suvozačeve) strane sadrži identifikacijski broj vozila (VIN).

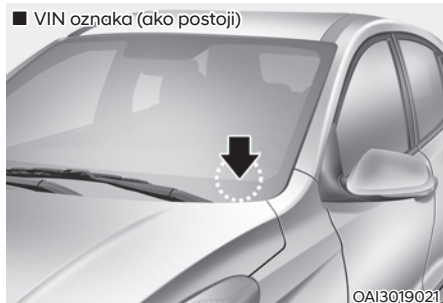

VIN je također na pločici pričvršćenoj na vrhu armature. Broj na pločici lako je vidljiv izvana kroz vjetrobransko staklo.

## OZNAKA SPECIFIKACIJA I TLAKA U GUMAMA



Gume isporučene na Vašem novom vozilu odabrane su kako bi pružile najbolje performanse u normalnoj vožnji. Oznaka guma smještena na središnjem stupu vozačeve strane sadrži preporučene tlakove zraka u gumama za Vaše vozilo.

## BROJ MOTORA

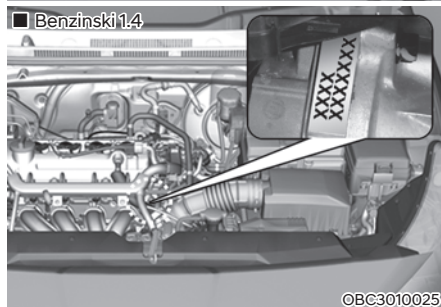
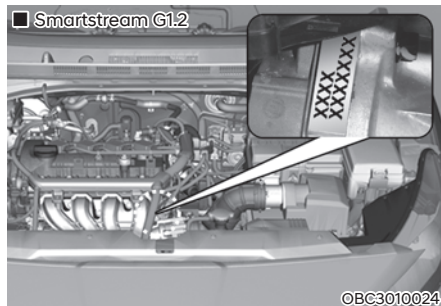
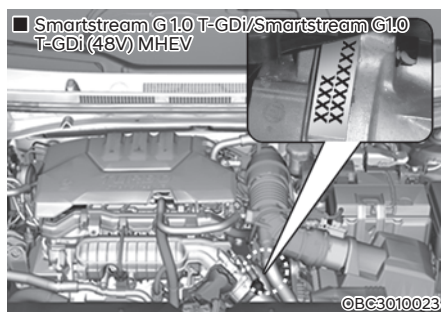

Broj motora je utisnut na blok motora kako je prikazano na crtežu.

## OZNAKA KOMPRESORA KLIMA UREĐAJA

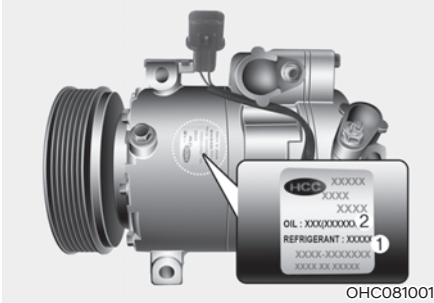

Oznaka kompresora sadrži informacije o vrsti kompresora kojim je Vaše vozilo opremljeno, kao i o modelu, broju dijela dobavljača, broju proizvodnje, rashladnom sredstvu (1) i rashladnom ulju (2).

## VRSTE GORIVA

Oznaka vrste goriva

Za optimalne performanse vozila, preporučujemo korištenje bezolovnog benzina u skladu s oznakom koja se nalazi na poklopcu otvora za dolijevanje goriva.

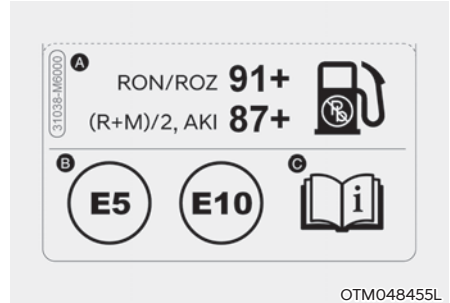

A. Oktanska vrijednost bezolovnog goriva

- 1) RON/ROZ : Istraživački oktanski broj goriva
- 2) (R+M)/2, AKI : Indeks otpornosti na klinktanje goriva

B. Oznake tipova benzinskih goriva

- ※ Ovaj simbol znači da je to upotrebljivo gorivo. Nemojte koristiti druga goriva.

C. Za dodatne informacije pogledajte zahtjeve za kvalitetom goriva u uvodnom poglavlju priručnika.

## IZJAVA O SUKLADNOSTI

Primjer



CE CE 0678

CE0678

Komponente radio frekvencije vozila u skladu su sa zahtjevima i drugim važnim odredbama direktive 1995/5/EC.

Daljnje informacije, uključujući izjavu o sukladnosti proizvođača, dostupne su na sljedećoj HYUNDAI internetskoj stranici:

<http://service.hyundai-motor.com>

# 3. Sigurnosni sustavi vašeg vozila

Važne sigurnosne napomene.....	3-2
Uvijek vežite pojaseve.....	3-2
Vežite svu djecu.....	3-2
Opasnosti od zračnih jastuka .....	3-2
Ometanje vozača.....	3-2
Kontrolirajte svoju brzinu .....	3-3
Održavajte vozilo u sigurnom stanju.....	3-3
Sjedala .....	3-4
Sigurnosne pretpostavke.....	3-6
Prednja sjedala .....	3-7
Stražnja sjedala.....	3-11
Nasloni za glavu .....	3-13
Grijanje sjedala .....	3-17
Sustav upozorenja zauzetosti stražnjih sjedala (ROA) .....	3-18
Sigurnosni pojasevi.....	3-20
Preduvjeti za korištenje sigurnosnih pojaseva .....	3-20
Svjetlo upozorenja sigurnosnih pojaseva .....	3-21
Sigurnosni pojasevi .....	3-23
Pirotehnički zatezači sigurnosnih pojaseva.....	3-25
Dodatne napomene o sigurnosnim pojasevima .....	3-28
Briga o sigurnosnim pojasevima .....	3-30
Sigurnosni sustavi za djecu (CRS).....	3-31
Djeca uvijek moraju biti straga.....	3-31
Odabir sjedalice za djecu.....	3-32
Ugradnja dječje sjedalice.....	3-34
Zračni jastuk - dopunski sigurnosni sustav (SRS) .....	3-42
Gdje su zračni jastuci?.....	3-44
Kako rade zračni jastuci? .....	3-49
Što očekivati nakon aktivacije zračnog jastuka? .....	3-52
Nemojte ugrađivati dječju sjedalicu na suvozačko sjedalo.....	3-53
Zašto se zračni jastuk u sudaru nije aktivirao? .....	3-53
Briga o SRS sustavu .....	3-58
Dodatne sigurnosne napomene.....	3-59
Oznake zračnih jastuka .....	3-59

# VAŽNE SIGURNOSNE NAPOMENE

Ovdje ćete naći mnoge sigurnosne napomene i savjete koje će se ponavljati i u drugim poglavljima ovog priručnika. Obratite pažnju na njih, jer one značajno povećavaju vašu i sigurnost ostalih putnika u vozilu.

## Uvijek vežite sigurnosni pojas

Sigurnosni pojas pruža najbolju zaštitu u svim vrstama nezgoda. Zračni jastuci su zamišljeni kao dopuna, nikako zamjena!, sigurnosnim pojasevima. I stoga, iako je vaše vozilo opremljeno zračnim jastucima, **UVIJEK** vežite sigurnosne pojaseve i sebi i putnicima i to činite na ispravan način.

## Vežite svu djecu

Sva djeca mlađa od 13 godina bi se trebala voziti propisno vezana na stražnjim, nikako prednjim sjedalima. Dojenčad i bebe trebaju biti u dječjim sjedalicama koje su propisno učvršćene. Veća djeca trebaju koristiti tzv. booster sjedalo sve dok ne porastu dovoljno da mogu nositi sigurnosni remen bez potrebe za dodatnim sjedalicom.

## Opasnosti od zračnih jastuka

Iako zračni jastuci spašavaju živote, oni ih mogu i ugroziti i izazvati teške ozljede putnicima koji sjede preblizu ili nisu ispravno vezani. Djeca i odrasle osobe niskog rasta su najviše ugrožene aktivacijom zračnog jastuka. Pridržavajte se uputa u ovom priručniku.

## Ometanje vozača

Ometanje vozača je ozbiljna i stvarna opasnost s mogućim smrtnim posljedicama. Sigurnost uvijek mora biti na prvom mjestu i vozač mora biti svjestan vlastite odgovornosti prema putnicima i ostalim sudionicima u prometu te održavati potrebnu razinu koncentracije. Nju narušavaju jedenje, pijenje, pospanost, umor, posezanje za različitim stvarima tijekom vožnje, razgovor s putnicima i korištenje mobilnih telefona.

Svako skretanje pogleda s ceste je opasno i treba ga svoditi na apsolutni minimum. Kako bi se umanjile opasnosti od nezgode:

- **UVIJEK** podesite sve svoje mobilne uređaje (MP3 plejere, mobitele, navigacijske uređaje i sl.) dok vozilo stoji, nikako u vožnji.
- **TELEFONIRANJE** je dopušteno samo u skladu sa zakonskim propisima i kad ni na koji način ne ugrožava sudionike u prometu. **NIKAD** nemojte slati SMS poruke tijekom vožnje. To je zabranjeno u većini zemalja. Baš kao i telefoniranje tijekom vožnje bez korištenja hands free uređaja.
- **NIKAD** nemojte dopustiti da vam mobitel skrene pažnju s vožnje. Vozač je jedini odgovoran za sigurnost putnika i ostalih sudionika u prometu i trebao bi uvijek ruke držati na upravljaču, a pogled uperen na cestu.

## Pazite na brzinu

Prevelika i neprilagođena brzina je jedan od najčešćih uzroka nezgoda. Općenito vrijedi pravilo: što je veća brzina, veći je rizik od ozljeda iako se teške ozljede mogu dogoditi i pri niskim brzinama. Nikad nemojte voziti brže nego je sigurno u datim okolnostima, bez obzira na ograničenje koje je na snazi.

## Održavajte vozilo u top formi

Puknuće gume ili mehanički kvar mogu biti iznimno opasni. Da bi se mogućnost takvog događaja svela na minimum, redovito provjeravajte tlak u gumama i održavajte vozilo kod ovlaštenog HYUNDAI trgovca sukladno planu redovnog održavanja i uz korištenje samo originalnih HYUNDAI dijelova. Tako će vaše vozilo uvijek biti u top formi.

## SJEDALA

■ LHD izvedba

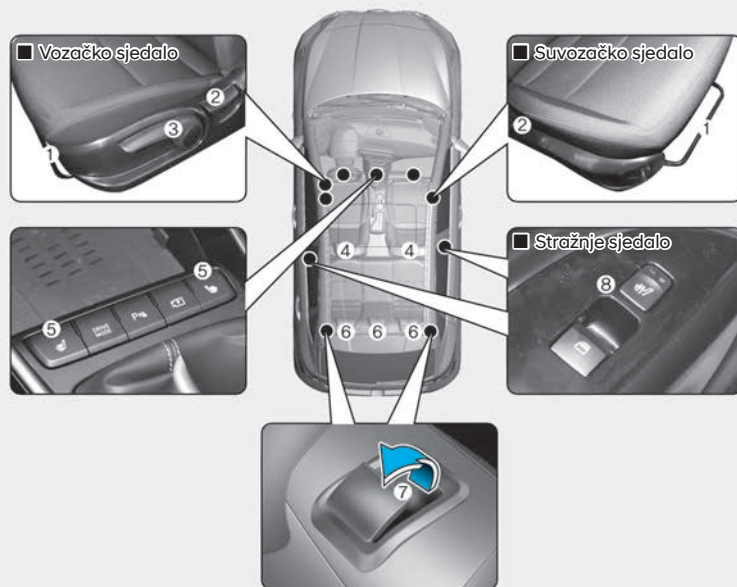

Stvarni se izgled može razlikovati od ilustracije.

OBC3030001

### Prednja sjedala

1. Podešavanje sjedala naprijed/natrag
2. Podešavanje nagiba naslona sjedala
3. Prilagodba visine sjedala\*
4. Nasloni za glavu
5. Grijanje sjedala\*

### Stražnje sjedalo

6. Nasloni za glavu (vanjski i središnji\*)
7. Preklapanje naslona
8. Grijanje sjedala\*

\*ako je u opremi



■ RHD izvedba

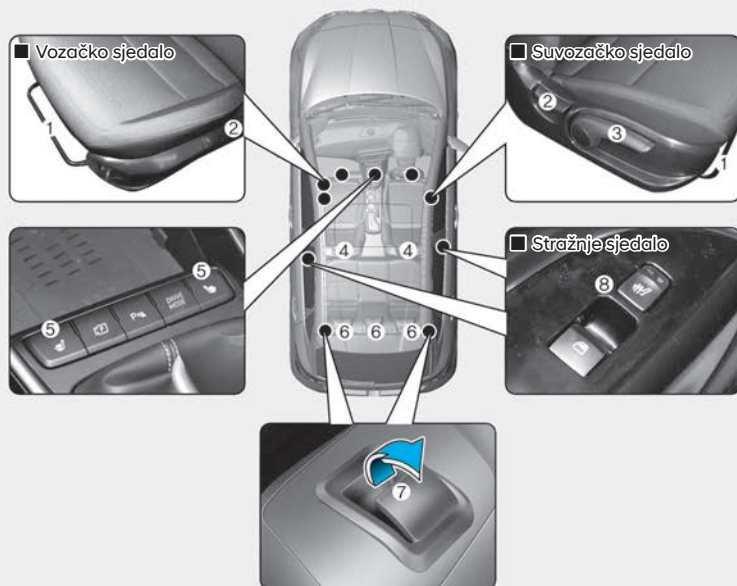

Stvarni se izgled može razlikovati od ilustracije.

OBC3030001R

### Prednja sjedala

1. Podešavanje sjedala naprijed/natrag
2. Podešavanje nagiba naslona sjedala
3. Prilagodba visine sjedala\*
4. Nasloni za glavu
5. Grijanje sjedala\*

### Stražnje sjedalo

6. Nasloni za glavu (vanjski i središnji\*)
7. Preklapanje naslona
8. Grijanje sjedala\*

\*ako je u opremi

### Sigurnosne napomene

Podesite sjedalo tako da sjedite udobno, ali i sigurno. Pozicija na sjedalu igra iznimno veliku ulogu u zaštiti putnika, zajedno sa sigurnosnim pojasevima i zračnim jastucima.



#### UPOZORENJE

Nemojte koristiti jastuk koji smanjuje trenje između sjedala i putnika. Kukovi suvozača mogu skliznuti ispod krilnog dijela sigurnosnog pojasa za vrijeme nesreće ili naglog zaustavljanja. Zato što sigurnosni pojas ne može pravilno raditi može doći do ozbiljnih ili smrtonosnih unutarnjih ozljeda.

### Zračni jastuci

Možete umanjiti rizik od ozljede u slučaju aktivacije zračnog jastuka. Nemojte sjediti preblizu upravljaču, već se od njega odmaknite što dalje možete, ali ne toliko da to ugrozi vašu sposobnost upravljanja vozilom.



#### UPOZORENJE

Kako biste izbjegli ozljede ili smrt uzrokovanu aktiviranjem zračnih jastuka u sudaru, vozač treba sjediti što dalje moguće od zračnog jastuka upravljača (udaljen barem 250 mm), ali ne toliko da ne može sigurno upravljati vozilom. Suvozač mora pomaknuti svoje sjedalo što je dalje moguće i sjediti naslonjen na naslon sjedala.

- Zračni se jastuk trenutno napuhuje u slučaju sudara, putnici se mogu ozlijediti snagom otvaranja zračnih jastuka ako nisu u pravilnom položaju.
- Napuhavanje zračnog jastuka može uzrokovati ozljede lica ili tijela, ozljede zbog slomljenog stakla ili opekline.
- Upravljački obruč držite u položaju 9:15 ili 14:45 kako biste smanjili mogućnost ozljeda ruku u slučaju aktivacije zračnog jastuka.
- NIKAD ne stavljajte ništa na područje ispod kojeg je zračni jastuk.
- Ne dopustite suvozaču da digno noge na prednju konzolu kako bi se u slučaju aktivacije zračnog jastuka umanjila mogućnost ozljede nogu ili koljena.

## Sigurnosni pojasevi

Prije kretanja na bilo kakvu, pa i iznimno kratku, vožnju uvijek vežite sigurnosni pojas.

Putnici uvijek moraju sjediti u uspravnom položaju i biti propisno vezani. Djeca, bebe i dojenčad moraju biti sigurno smještena u sjedalicu prikladnu njihovoj dobi i veličini. Djeca koja su prerasla sjedalice moraju sjediti uspravno i koristiti sigurnosne pojaseve baš kao i odrasli putnici.



## UPOZORENJE

Pridržavajte se ovih uputa za korištenje sigurnosnih pojaseva:

- **NIKAD** ne pokušavajte jednim pojasom vezati više od jedne osobe.
- Naslon sjedala mora biti podignut uspravno, a sigurnosni pojas prelaziti preko kukova putnika.
- **NIKAD** ne vozite dijete u krilu odrasle osobe. Djeca se moraju voziti u svojim sjedalicama.
- Sigurnosni pojas ne smije prelaziti preko vrata putnika, biti zaglavljnjen preko predmeta s oštrim rubovima ili proveden tako da nije priljubljen uz prsni koš putnika.
- Sigurnosni pojas se ne smije zapetljati ili zaglaviti.

## Prednja sjedala

Prednja se sjedala mogu podesiti pomoću kontrola koje se nalaze uz nasjedni jastuk. Prije nego krenete podesite sjedalo tako da su vam nožne komande lako dosežne, da možete lako okretati upravljač i rukom dohvatiti sve komande na središnjoj konzoli.



## UPOZORENJE

Obratite pozornost na ove savjete kod podešavanja sjedala:

- **NIKAD** nemojte podešavati sjedalo dok je vozilo u pokretu. To može uzrokovati gubitak kontrole što će rezultirati nesrećom kao što je smrt, ozbiljne ozljede ili oštećenje imovine.
- Slobodni predmeti u području vozačevih nogu mogu ometati rad stopala, te uzrokovati nesreću. Ne stavljajte ništa ispod prednjih sjedala.
- Kad vraćate naslon sjedala u uspravan položaj, činite to polako i provjerite je li sigurno te nema li putnika oko njega. Ako se naslon sjedala naglo uspravi bez pridržavanja i nadzora, sjedalo se može pomaknuti naprijed i udariti putnika te ga čak i ozlijediti svojim naslonom.
- Upaljač nemojte ostavljati na sjedalu ili podu vozila. Prilikom podešavanja sjedala plin može izaći iz upaljača i izazvati požar.
- Ako nešto upadne u prostor između sjedala, budite osobito oprezni kad to vadite van. Moguće su ozljede ruku, pa i posjekotine, na oštrim rubovima mehanizma sjedala.

- Ako netko sjedi na stražnjem sjedalu, pažljivo podešavajte sjedalo kako ne biste ozlijedili putnike koji su straga.
- Nemojte dopustiti bilo čemu da ometa postavljanje naslona sjedala u normalan položaj. Pohranjivanje stvari na naslon ili na bilo koji drugi način ometanje pravilnog zaključavanja naslona sjedala može rezultirati ozbiljnim ili smrtonosnim ozljedama u slučaju naglog zaustavljanja ili sudara.



### OPREZ

Kako biste spriječili ozljede:

- Nemojte podešavati sjedalo dok je sigurnosni pojas vezan. Pomicanje sjedala prema naprijed uz vezani pojas može izazvati snažan pritisak na abdomen, a u ekstremnim situacijama i otežati disanje.
- Pazite da sjedalo tijekom podešavanja ne zahvati prste.

### Prednje sjedalo Podešavanje naprijed i nazad

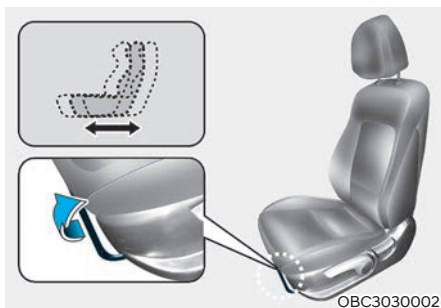

Za pomicanje sjedala prema naprijed i nazad:

1. Povucite ručicu za podešavanje sjedala i držite ju.
2. Pomaknite sjedalo u položaj koji želite.
3. Otpustite ručicu i provjerite je li sjedalo zaključano u mjestu.

Podesite sjedalo prije vožnje i provjerite je li sigurno zaključano pokušavajući pomaknuti sjedalo prema naprijed i natrag bez upotrebe ručice. Ako se sjedalo kreće, nije ispravno zaključano.

## Nagib naslona sjedala

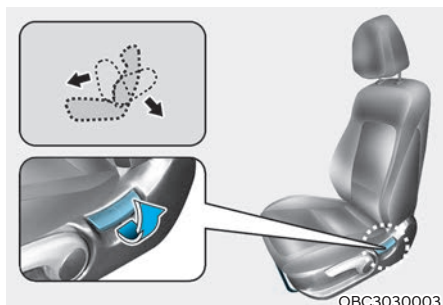

Za pomicanje naslona sjedala:

1. Blago se nagnite naprijed i povucite ručicu za podešavanje naslona.
2. Oprezno se oslonite i pomaknite naslon sjedala u položaj koji želite.
3. Otpustite ručicu i provjerite je li sjedalo zaključano u mjestu. (Ručica se MORA vratiti u početni položaj da bi se sjedalo zaključalo u mjestu.)

## Naginjanje naslona sjedala

Sjedenje u sjedalu sa spuštenim naslonom za vrijeme vožnje može biti iznimno opasno. Čak i ako je sigurnosni pojas zakopčan, sustavi za zaštitu (zatezači pojaseva, zračni jastuci) neće u ovom položaju odraditi svoj posao kako bi trebali.



## UPOZORENJE

**NIKAD se nemojte voziti sa spuštenim naslonom sjedala. Vožnja s položenim prednjim sjedalom može dovesti do ozbiljnih ili smrtonosnih ozljeda u slučaju nesreće. Ako je prednje sjedalo položeno tijekom nesreće, kukovi putnika mogu skliznuti ispod krilnog dijela sigurnosnog pojasa te će nezaštićeni trbuh pretrpjeti veliku silu. To može uzrokovati ozbiljne ili smrtonosne unutarnje ozljede.**

**Vozač MORA upozoriti suvozača da naslon sjedala drži u uspravnom položaju kad god je vozilo u pokretu.**

Sigurnosni pojasevi moraju biti prebačeni preko kukova i prsnog koša da bi radili kako je zamišljeno. Ako je nagib naslona prevelik, rameni dio pojasa neće odraditi svoj posao kako treba, jer neće biti priključen uz prsni koša. Umjesto toga, bit će ispred.

U slučaju nezgode, možete biti odbačeni na pojas što će izazvati ozljede vrata i/li prsnog koša.

Što je veći nagib sjedala, veća je mogućnost za tzv. efekt podmornice gdje tijelo klizne ispod sigurnosnog pojasa i istovremeno vrat udara u rameni dio pojasa.

### Visina sjedala (za sjedalo vozača, ako je u opremi)

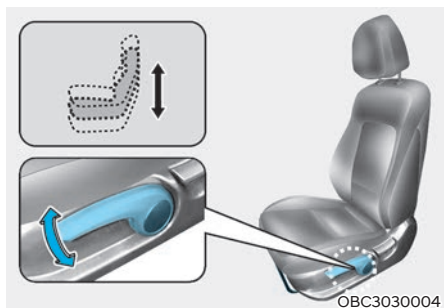

Za mijenjanje visine sjedala gurnite polugu prema gore ili prema dolje:

- Kako biste spustili sjedalo, gurnite polugu nekoliko puta prema dolje.
- Kako biste podigli sjedalo, povucite polugu nekoliko puta prema gore.

### Pretinci u naslonima sjedala (ako su u opremi)



Prednja sjedala straga nude pretince za sitnice.

### **OPREZ**

**Nemojte u pretince na naslonima prednjih sjedala stavljati teške ili oštre predmete. U slučaju nezgode oni mogu izletjeti i ozlijediti putnike.**

## Preklapanje stražnjih sjedala

Naslone stražnjih sjedala mogu se preklopiti kako bi omogućili prijevoz dugih predmeta ili povećao obujam prtljažnika.

### UPOZORENJE

- Nikada se nitko ne bi smio voziti u prtljažnom prostoru ili sjediti ili ležati na položenom naslonu sjedala dok se vozilo kreće. Svi putnici moraju ispravno sjediti u sjedalima i biti ispravno vezani za vrijeme vožnje.
- Prtljaga i svi ostali predmeti moraju biti položeni u području prtljažnika. Ako su predmeti veliki, teški, ili nagomilani, moraju biti osigurani. Ni pod kojim uvjetima teret se ne smije nagomilati više od gornjeg ruba naslona sjedala. Nepoštivanje ovih upozorenja može izazvati ozbiljne ozljede ili smrt u slučaju naglog kočenja, sudara ili prevrtanja.

1. Uspravite naslon prednjeg sjedala i pomaknite sjedalo prema naprijed (ako je potrebno).
2. Spustite naslone za glavu u najniži položaj (ako su podesivi nasloni u opremi).

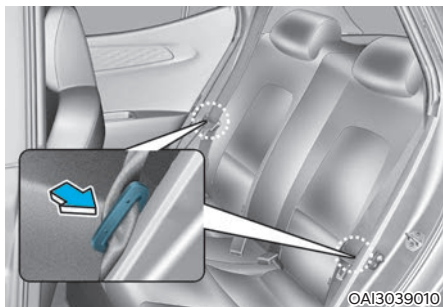

3. Pomaknite sigurnosne pojaseve prema van prije samog obaranja naslona stražnje klupe i utaknite ih u proreze. Ako to ne napravite, može doći do zapetljanja sigurnosnih pojaseva i naslona.



4. Izvucite sigurnosni pojas iz vodilice, povucite ručice za preklapanje naslona i povucite naslon prema naprijed.

Kako biste iznova koristili stražnja sjedala dignite naslon i povucite ga unazad dok ne klikne u položaj. Naslon mora kliknuti, jer je to znak da je sigurno učvršćen.

Kad vraćate naslon u uspravan položaj, provjerite je li kliknuo u mjesto. Ako je sve u redu, nije ga moguće nagnuti prema naprijed. Ako je moguće, onda nije zaključan.

Vratite pojaseve u vodilice.



### UPOZORENJE

Ako sigurnosni pojas nije moguće povući iz retraktora, povucite ga odlučno i potom pustite. To će osloboditi mehanizam za kočenje i tad ćete moći izvući sigurnosni pojas. Pazite da se pojas ne zapetlja ili ne ostane izvučen. Naslov mora biti sigurno učvršćen u svojem uspravnom položaju i mora se čuti 'klik' mehanizma za zaključavanje. U protivnom, u slučaju naglog kočenja naslon će se opet sklopiti i teret iz prtljažnika može uletjeti u kabinu i izazvati ozljede putnika, pa čak i sa smrtnim posljedicama.

### OPASKA

- Pripazite da prilikom vraćanja naslona stražnje klupe u prvobitni položaj vratite i sigurnosne pojaseve na njihovo mjesto.
- Provedite stražnje sigurnosne pojaseve kroz njihove vodilice kako biste spriječili njihovo zaplitanje u ili ispod naslona sjedala.



### UPOZORENJE

Teret

Ne ostavljajte stvari na stražnjim sjedalima, jer one u slučaju naglog kočenja ili nezgode mogu poletjeti prema naprijed i izazvati ozbiljne ozljede ili čak i smrt. Sav teret u kabini mora biti osiguran od pomicanja.



### UPOZORENJE

Utovar tereta/prtljage

Kad god stavljate stvari u prtljažnik ili ih vadite iz njega, svakako osigurajte auto od pomicanja gašenjem motora i stavljanjem ručice mjenjača u položaj 1. stupnja prijenosa ili hoda unazad i uključivanjem parkirne kočnice. Ako to ne učinite, može se dogoditi da se vozilo pomakne i ozlijedi nekoga.



## Nasloni za glavu

Sjedala vozača i suvozača opremljeni su naslonom za glavu za udobnost i sigurnost putnika. Naslon za glavu ne pruža samo udobnost vozaču i suvozaču, nego također pomaže zaštititi glavu i vrat u slučaju sudara, posebice kod slučajeva naleta na vaše vozilo straga.



### UPOZORENJE

Kako bi se smanjila mogućnost ozljede, naslone za glavu treba podešiti. Vodite računa o ovim smjernicama:

- Uvijek podešite naslone za glavu **PRIJE** početka vožnje.
- Nemojte **NIKAD** nikome dopustiti vožnju na sjedalu s kojeg je uklonjen naslon za glavu.

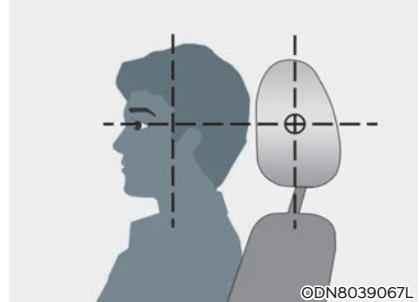

Za maksimalnu efikasnost u slučaju nesreće, naslon za glavu treba prilagoditi tako da je sredina naslona za glavu na istoj visini kao i težište glave putnika. Općenito, težište glave većine ljudi je u približnoj visini vrha njihovih očiju. Također, prilagodite naslon za glavu što je moguće bliže glavi. Iz tog razloga ne preporučuje se uporaba jastuka koji drži tijelo udaljeno od naslona sjedala

- Nikada ne upravljajte vozilom s uklonjenim naslonima za glavu jer se u slučaju nesreće mogu dogoditi ozbiljne ozljede putnika. Kada su ispravno podešeni, nasloni za glavu mogu pružiti zaštitu od teških ozljeda vrata.
- Nikada nemojte podešavati naslon za glavu sjedala vozača dok je vozilo u pokretu.
- Nakon podešavanja naslon za glavu treba kliknuti na mjesto.

### OBAVIJEST

**NIKAD** nemojte udarati ili vući naslon za glavu, jer ga to može oštetiti.



### OPREZ

Ako se nitko ne vozi na stražnjim sjedalima, spustite naslone za glavu u najniži položaj kako vam oni ne bi ometali pogled unazad.

### Nasloni za glavu prednjih sjedala

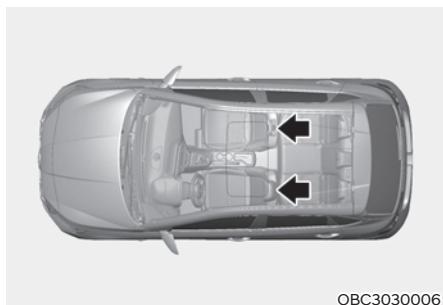

Sjedala vozača i suvozača opremljeni su podesivim naslonima za glavu za udobnost i sigurnost putnika.

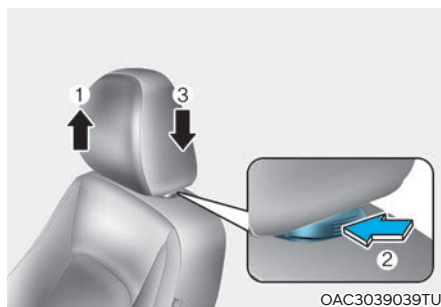

### Podištavanje visine naslona

Podizanje:

1. Za podizanje naslona za glavu, povucite ga u željeni položaj (1).

Spuštanje:

1. Za spuštanje naslona za glavu, pritisnite i držite tipku za oslobađanje (2) na nosaču naslona.
2. Spustite naslon za glavu na željeno mjesto (3).

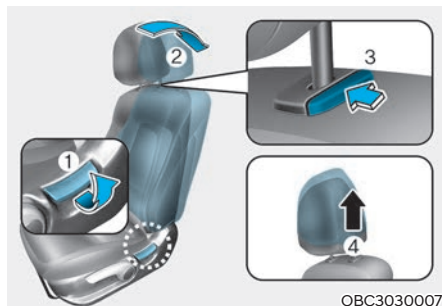

### Uklanjanje/ponovna ugradnja naslona za glavu

Da biste uklonili naslon za glavu:

1. Nagnite naslon sjedala unazad (2) ručicom za podešavanje (1).
2. Podignite naslon za glavu koliko god možete.
3. Pritisnite tipku za otpuštanje (3) dok naslon za glavu povlačite prema gore (4).

#### UPOZORENJE

**NIKADA** nemojte dopustiti da se bilo tko vozi u sjedalu koje nema naslon za glavu.

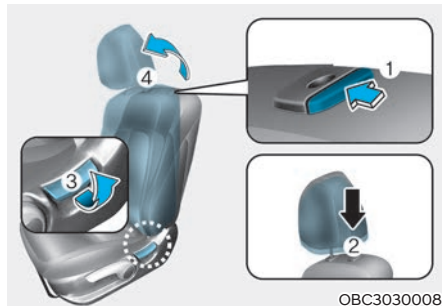

Da biste ponovno ugradili naslon za glavu:

1. Nagnite naslon sjedala.
2. Stavite šipke naslona za glavu (2) u rupe dok držite tipku za otpuštanje (1).
3. Podesite naslon za glavu na odgovarajuću visinu.
4. Vratite naslon sjedala (4) u prvobitnu poziciju pomoću ručice/prekidača za podešavanje (3).

#### UPOZORENJE

**Uvijek** provjerite je li naslon za glavu zaključan u željenom i ispravnom položaju nakon ponovne ugradnje.

### Nasloni za glavu straga

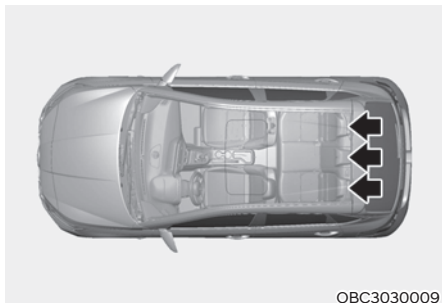

Stražnja su sjedala opremljena naslonima za glavu za sva tri putnika kako bi im pružila udobnost i zaštitu.

Nasloni za glavu ne nude samo udobnost za putnike, već i nude zaštitu glave i vrata u slučaju sudara.

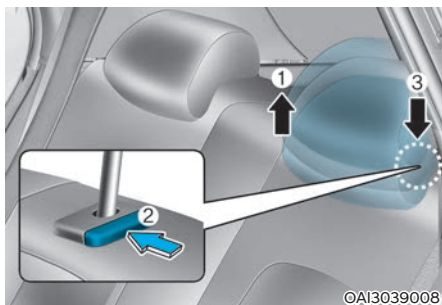

### Podešavanje visine naslona za glavu

Podizanje naslona za glavu:

1. Za podizanje naslona za glavu, povucite ga u željeni položaj (1).

Spuštanje naslona za glavu:

1. Za spuštanje naslona za glavu, pritisnite i držite tipku za oslobađanje (2) na nosaču naslona.
2. Spustite naslon za glavu u željeni položaj (3).

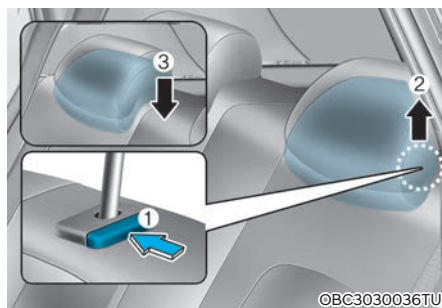

### Uklanjanje/ponovna ugradnja naslona za glavu

Da biste uklonili naslon za glavu:

1. Podignite naslon za glavu koliko god možete.
2. Pritisnite tipku za otpuštanje (1) dok naslon za glavu povlačite prema gore (2).

Ponovna ugradnja naslona za glavu:

1. Da biste ponovno ugradili naslon za glavu stavite šipke naslona za glavu (3) u rupe dok držite tipku za otpuštanje (1).
2. Podesite naslon za glavu na odgovarajuću visinu.

## Grijači sjedala (ako su u opremi)

Grijači sjedala griju sjedala za vrijeme hladnog vremena.



### UPOZORENJE - Opekline od grijača sjedala

Putnici moraju biti posebno oprezni kod upotrebe grijača sjedala zbog mogućnosti pregrijavanja ili opeklina.

Putnici moraju biti u mogućnosti osjetiti ako sjedalo postaje prevruće tako da ga mogu isključiti.

Grijači sjedala mogu uzrokovati opekline čak i pri niskim temperaturama, pogotovo ako se koriste dulje vrijeme. Vozač mora voditi posebnu brigu o sljedećim vrstama putnika:

- Dojenčad, djeca, starije osobe ili osobe s invaliditetom, ili bolnički bolesnici na van-bolničkom liječenju.
- Osobe s osjetljivom kožom ili koje lako izgore.
- Umorni pojedinci.
- Opijeni pojedinci.
- Ljudi koji uzimaju lijekove koji mogu uzrokovati pospanost (tablete za spavanje i sl.)



### UPOZORENJE - Oštećenje sjedala

NIKAD ništa nemojte stavljati na sjedalo što pruža izolaciju od topline (poput deke ili jastuka), ako su uključeni grijači. To može izazvati pregrijavanje sjedala što može dovesti do pregaranja navlake i oštećenja sjedala.

### OPASKA

Kako bi spriječili oštećenje sjedala i sustav grijanja sjedala:

- Kad čistite sjedala, nemojte koristiti otapala kao što su razrjeđivači, benzen, alkohol ili benzin. To može oštetiti površinu grijača ili sjedala.
- Nemojte stavljati nikakve oštre ili teške predmete na sjedala opremljena grijačima sjedala jer mogu oštetiti grijače.
- Nemojte mijenjati navlaku sjedala. Time se može oštetiti sustav grijanja sjedala



Kad je prekidač paljenja u položaju ON, pritisnite bilo koji od prekidača za grijače sjedala vozača ili suvozača.

Tijekom blagog vremena ili u uvjetima u kojima nije potreban rad grijača sjedala, držite prekidače u položaju OFF.

- Svaki put kad pritisnete prekidač, postavka temperature sjedala mijenja se i glasi:

OFF → HIGH (☀️☀️☀️☀️) → MIDDLE (☀️☀️☀️) → LOW (☀️☀️)  
↑

- Grijači sjedala vraćaju se u položaj OFF kada god se prekidač paljenja stavlja u položaj ON.
- Ako, dok su grijači uključeni, pritisnete prekidač i držite ga dulje od 1.5 sekunde, grijači će se isključiti.

## Sustav upozorenja zauzetosti stražnje klupe (ROA – Rear Occupant Alert)

Sustav upozorenja zauzetosti stražnje klupe (ROA) je osmišljen kako bi spriječio situaciju u kojoj se napušta vozilo dok je na stražnjoj klupi ostao putnik.

### Postavke sustava

Sustav upozorenja zauzetosti stražnje klupe (ROA) može se uključiti ili isključiti u korisničkim postavkama infotainment sustava. Odaberite:

- Setup → Vehicle Settings → Convenience → Rear Occupant Alert

### Rad sustava

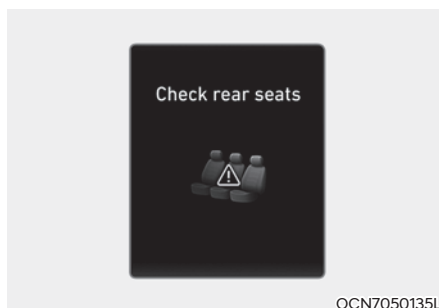

Ako nakon otvaranja i zatvaranja stražnjih vratiju te gašenja motora otvorite vozačka vrata, poruka upozorenja "Check rear seats" se pojavljuje na instrument ploči.



## UPOZORENJE

Sustav upozorenja zauzetosti stražnje klupe (ROA) nema senzore koji bi uistinu uočili zauzetost stražnje klupe putnicima ili predmetima. Korištenjem povijesti (broja otvaranja i zatvaranja) sustav upozorava vozača da bi netko mogao biti na stražnjoj klupi.



## OPREZ

Sustav upozorenja zauzetosti stražnje klupe (ROA) koristi povijest broja otvaranja i zatvaranja stražnjih vrata.

Ta se povijest resetira nakon što vozač ugasi paljenje, izađe iz vozila i zaključa vozilo koristeći daljinski upravljač ključa. Tako da čak i ako se stražnja vrata ne otvore iznova, upozorenje ROA sustava se može dogoditi.

Primjerice, nakon upozorenja ROA sustava, ako vozač ne zaključa vrata te potom sjedne u vozilo i nastavi vožnju, upozorenje se može pojaviti.

### SIGURNOSNI POJASEVI

Ovo poglavlje pruža bitne informacije o pravilnom načinu korištenja sigurnosnih pojaseva te upozorava na tipične pogreške i postupke koje nikako ne bi trebalo činiti.

#### Sustav sigurnosnih pojaseva

Uvijek vežite sigurnosne pojaseve i svakako inzistirajte na tome da ih nose svi putnici. Zračni jastuci su dodatni sustav zaštite, ali oni su konstruirani kao dopuna sigurnosnim pojasevima, nikako zamjena za njih. Na koncu, i zakon nalaže da svi putnici u vozilu moraju biti vezani tijekom vožnje.



#### UPOZORENJE

**SVI putnici za cijelo vrijeme vožnje moraju biti vezani, neovisno o mjestu na kojem sjede:**

- Za maksimalnu učinkovitost sigurnosnog sustava, sigurnosni pojasevi moraju se **UVIJEK** koristiti kad god je automobil u pokretu.
- Sigurnosni su pojasevi najučinkovitiji kada su nasloni sjedala u uspravnom položaju.
- Djeca do 12 godina moraju biti uvijek ispravno zaštićena na stražnjim sjedalima. **NIKAD** ne dopustite djeci da se voze na suvozačevom sjedalu. Ako dijete starije od 12 godina mora sjediti na suvozačevom sjedalu, pomaknite sjedalo što je dalje moguće i ispravno ga zaštitite u sjedalu.
- **NIKAD** nemojte prevoziti dijete koje sjedi nekom u krilu.
- Svako dijete mora sjediti na svojem mjestu i biti propisno vezano. Ne dopustite da dijele sjedalo ili sigurnosni pojas.
- Nikad nemojte nositi rameni pojas ispod ruke ili iza leđa. Neispravan položaj pojasa za rame može uzrokovati ozbiljne ozljede u sudaru. Rameni pojas treba biti postavljen preko sredine vašeg ramena i ključne kosti.

- Nemojte nositi savijeni sigurnosni pojas. Savijeni pojas ne može dobro odraditi svoj posao. U sudaru vas može čak i porezati. Provjerite da je remen pojasa ravan i nije savijen.
- Pazite da ne oštetite remenje ili mehanizam sigurnosnog pojasa. Ako je remenje ili mehanizam pojasa oštećen, zamijenite ga.
- Nikad nemojte stavljati pojas preko lako lomljivih predmeta. Ako se dogodi naglo zaustavljanje ili sudar, pojas ih može oštetiti.
- **NIKAD** nemojte otpuštati sigurnosni pojas tijekom vožnje. To može izazvati gubitak kontrole nad vozilom i nesreću.
- Kopča sigurnosnog pojasa uvijek treba biti čista i ispravna. Neispravna ili blokirana kopča može zatajiti u ključnom trenutku te tako omogućiti ozljedu vozača i/li putnika.
- Ne pokušavajte napraviti nikakve izmjene i dopune koje će spriječiti mehanizam podešavanja da zategne pojas, ili spriječiti sklop sigurnosnog pojasa da bude prilagođen za zatezanje.



#### UPOZORENJE

Oštećeni sigurnosni pojasevi i dijelovi sjedala neće raditi kako je zamišljeno. Uvijek zamijenite sve što je na bilo koji način oštećeno:

- Ako je vozilo sudjelovalo u sudaru, obavezno zamijenite kompletan sustav sigurnosnih pojaseva, čak i ako se čini da nisu ni na koji način oštećeni.
- Pojas ne smije biti zapetljan, oštećen ili oslabljen.
- Ako je bilo koji dio sustava oštećen na bilo koji način, zamijenite sve povezane komponente.



## Upozorenje za sigurnosni pojas

### Upozorenje pojasa vozača

■ Instrument ploča



1GQA2083

Kao podsjetnik za vozača i suvozača, svjetlo upozorenja sigurnosnog pojasa će treptati ili svijetliti i zvuk upozorenja zvoniti kako slijedi. Svjetlo upozorenja sigurnosnog pojasa će svijetliti otprilike 6 sekundi svaki put kada uključite kontakt, bez obzira na pričvršćivanje pojasa.

Ako je vozačev sigurnosni pojas otkopčan nakon uključivanja kontakta, svjetlo upozorenja sigurnosnog pojasa će svijetliti dok se pojas ne veže.

Ako je vozačev sigurnosni pojas otkopčan dok je uključen kontakt, svjetlo upozorenja sigurnosnog pojasa će svijetliti dok se pojas ne veže.

Ako i dalje ne pričvrstite sigurnosni pojas i vozite brže od 20 km/h, žaruljica upozorenja početak će treptati ili svijetliti otprilike 100 sekundi.

Ako vozač odveže sigurnosni pojas za vrijeme vožnje, indikator upozorenja će se upaliti kad brzina opadne ispod 20 km/h.

Ako i dalje ne pričvrstite sigurnosni pojas i vozite brže od 20 km/h zvuk upozorenja će zvoniti otprilike 100 sekundi i odgovarajuća žaruljica će treptati.

### Upozorenje pojasa suvozača (ako je u opremi)

Kao podsjetnik za vozača i suvozača, svjetlo upozorenja sigurnosnog pojasa će treptati ili svijetliti i zvuk upozorenja zvoniti kako slijedi. Svjetlo upozorenja sigurnosnog pojasa će svijetliti otprilike 6 sekundi svaki put kada uključite kontakt, bez obzira na pričvršćivanje pojasa.

Ako je suvozačev sigurnosni pojas otkopčan nakon uključivanja kontakta, svjetlo upozorenja sigurnosnog pojasa će svijetliti dok se pojas ne veže.

Ako je suvozačev sigurnosni pojas otkopčan dok je uključen kontakt, svjetlo upozorenja sigurnosnog pojasa će svijetliti dok se pojas ne veže.

Ako i dalje ne pričvrstite sigurnosni pojas i vozite brže od 20 km/h, žaruljica upozorenja početak će treptati ili svijetliti otprilike 100 sekundi.

Ako suvozač odveže sigurnosni pojas za vrijeme vožnje, indikator upozorenja će se upaliti kad brzina opadne ispod 20 km/h.

Ako i dalje ne pričvrstite sigurnosni pojas i vozite brže od 20 km/h zvuk upozorenja će zvoniti otprilike 100 sekundi i odgovarajuća žaruljica će treptati.



## UPOZORENJE

**Sigurnosni pojas se mora nositi ispravno i postaviti na odgovarajući položaj. Molimo pročitajte i slijedite sve važne informacije i mjere opreza za sigurnost putnika u vozilu - uključujući sigurnosne pojaseve i zračne jastuke – koje su dane u ovom priručniku.**

**Provjerite da vi i vaši putnici uvijek ispravno koristite sigurnosne pojaseve.**



## Obavijest

**Indikator upozorenja sigurnosnog pojasa suvozača nalazi se na središnjoj konzoli.**

- Čak i ako se na suvozačkom sjedalu ne nalazi nitko, indikator upozorenja će treptati ili svijetliti 6 sekundi. Nakon što

je suvozač napustio vozilo koje je nastavilo s vožnjom, upozorenje može biti aktivno još 6 sekundi iako je suvozač napustio vozilo.

- **Indikator upozorenja sigurnosnog pojasa suvozača može se aktivirati ako se na sjedalo suvozača metne prtljaga, laptop ili neki drugi elektronički uređaj.**

### **Upozorenje pojasa putnika straga (ako je u opremi)**

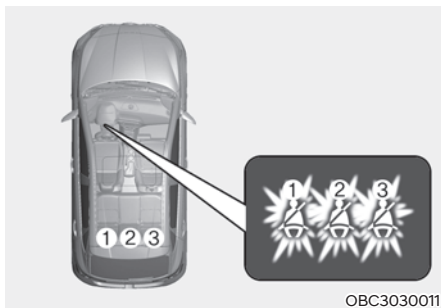

### **Stražnje središnje sjedalo (ili sva stražnja sjedala)**

Kao podsjetnik za putnike straga, svjetlo upozorenja sigurnosnog pojasa će treptati ili svijetliti i zvuk upozorenja zvoniti kako slijedi. Svjetlo upozorenja sigurnosnog pojasa će svijetliti otprilike 6 sekundi svaki put kada uključite kontakt, bez obzira na pričvršćivanje pojasa.

Ako se i dalje ne pričvrsti sigurnosni pojas i vozite brže od 20 km/h, žaruljica upozorenja početi će treptati ili svijetliti dok se pojas ne veže.

Nakon toga, odgovarajuće upozorenje vezanja će svijetliti otprilike 35 sekundi, ako vozite brže od 20 km/h bez da je stražnji pojas ukopčan, ili se stražnji pojas otkopča tijekom vožnje.

Ako se stražnji pojas ukopča, svjetlo upozorenja će se odmah isključiti.

Ako se stražnji pojas iskopča pri brzini višoj od 20 km/h, odgovarajuće upozorenje vezanja će treptati otprilike 35 sekundi praćeno zvukom upozorenja.

### **Stražnje lijevo / desno mjesto**

Kao podsjetnik za putnike straga, svjetlo upozorenja sigurnosnog pojasa će treptati ili svijetliti i zvuk upozorenja zvoniti kako slijedi. Svjetlo upozorenja sigurnosnog pojasa će svijetliti otprilike 6 sekundi svaki put kada uključite kontakt, bez obzira na pričvršćivanje pojasa.

Bez obzira postoji li putnik na sjedalu ili ne:

Ako se ne pričvrsti sigurnosni pojas kad se uključi kontakt, žaruljica upozorenja svijetliti će 70-ak sekundi.

Ako se i dalje ne pričvrsti sigurnosni pojas i počne vožnja, žaruljica upozorenja svijetliti će 70-ak sekundi bez obzira na brzinu kretanja vozila.

Ako se stražnji pojas iskopča pri brzini višoj od 20 km/h, odgovarajuće upozorenje vezanja će treptati otprilike 35 sekundi praćeno zvukom upozorenja.

Ako se stražnja vrata otvore za vrijeme vožnje brzinom manjom od 20 km/h, zvučno i svjetlosno upozorenje neće raditi čak i ako je brzina kretanja u međuvremenu premašila 20 km/h.



## **UPOZORENJE**

**Sigurnosni pojas se mora nositi ispravno i postaviti na odgovarajući položaj. Molimo pročitajte i slijedite sve važne informacije i mjere opreza za sigurnost putnika u vozilu - uključujući sigurnosne pojaseve i zračne jastuke – koje su dane u ovom priručniku.**

**Provjerite da vi i vaši putnici uvijek ispravno koristite sigurnosne pojaseve.**

## **i** Obavijest

- Iako nitko ne sjedi na stražnjoj klupi, sjedalo upozorenja vezanja sigurnosnog pojasa će svijetliti ili treptati oko 6 sekundi.
- Indikator upozorenja sigurnosnog pojasa može se aktivirati ako se na stražnje sjedalo metne prtljaga, laptop ili neki drugi elektronički uređaj.

## Sigurnosni pojas sjedala

### Krilni/rameni pojas

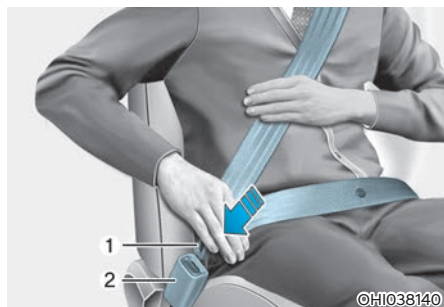

#### Vezivanje sigurnosnog pojasa:

Kako bi vezali sigurnosni pojas, izvadite ga iz spremnika i umetnite metalni dio (1) u kopču (2). Čut će se “klik” kada metalni dio sjedne u kopču.

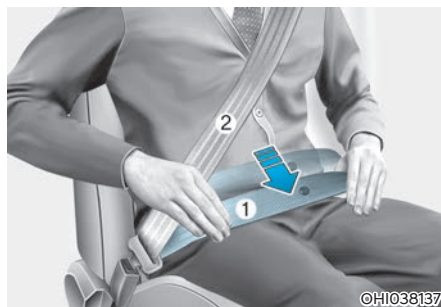

Prebacite krilni dio pojasa (1) preko kukova, a rameni dio preko prsnog koša (2).

Sigurnosni pojas se automatski podešava na odgovarajuću duljinu nakon što se krilni dio ručno podesi tako da bude udoban oko bokova. Ako se naginjete prema naprijed u sporom, laganom pokretu, pojas će se širiti i kretati s vama.

Ako dođe do naglog zaustavljanja ili udara, pojas će se zaključati u položaju. Također će blokirati ako se prebrzo pokušate nagnuti prema naprijed.

### **OPASKA**

**Ako ne možete glatko izvući sigurnosni pojas iz spremnika, čvrsto ga povucite i potom pustite. To će osloboditi mehanizam te će omogućiti izvlačenje pojasa iz spremnika.**



### UPOZORENJE

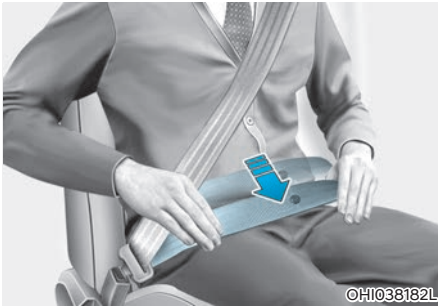

**Sigurnosni pojasevi su izrađeni da pokriju koštanu strukturu tijela i treba ih namjestiti nisko preko kukova ili preko kukova, prsa i ramena; treba izbjeći da krilni dio sigurnosnog pojasa bude postavljen preko područja abdomena:**

- Sigurnosni pojasevi trebaju biti zategnuti što je moguće čvršće, a da se zadrži udobnost, kako bi pružili zaštitu za koju su namijenjeni. Labavi sigurnosni pojas uvelike smanjuje zaštitu koju sigurnosni pojas treba osigurati.
- Nikad nemojte nositi rameni pojas ispod ruke ili iza leđa. Pojas treba nositi kao na ilustraciji.
- Provjerite je li sidro ramenog dijela pojasa zaključano u položaju na odgovarajućoj visini.
- Nikad nemojte dopustiti da rameni dio pojasa prekriva vaše lice ili vrat.

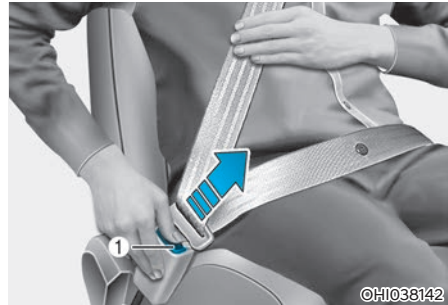

### Za oslobađanje sigurnosnog pojasa:

Remen se oslobađa pritiskom tipke za oslobađanje (1) na kopči.

Kada je otpušten, pojas se treba automatski povući u spremnik. Ako se to ne dogodi, provjerite remen kako biste bili sigurni da nije savijen, a zatim pokušajte ponovno.

### **Stražnje središnje sjedalo (ako je u opremi)**



Kada koristite središnji stražnji sigurnosni pojas, mora se koristiti kopča s “CENTER” oznakom.

### **i Obavijest**

**Ako ne možete glatko izvući sigurnosni pojas iz spremnika, čvrsto ga povucite i potom pustite. To će osloboditi mehanizam te će omogućiti izvlačenje pojasa iz spremnika.**

### **Zatezači sigurnosnih pojaseva (ako su dio opreme)**



[1] : Zatezači sigurnosnih pojaseva

Vaše vozilo je opremljeno zatezačima sigurnosnih pojaseva za vozača i suvozača te na stražnjim vanjskim mjestima. Vozilo koristi zatezače i EFD (Emergency Fastening Device) sustav.

Svrha zatezača je da sigurnosni pojasevi čvrsto stoje uz tijela putnika u određenim frontalnim sudarima. Zatezači sigurnosnih pojaseva mogu se (zajedno sa zračnim jastucima) aktivirati kad je frontalni sudar dovoljno jak.

Kad se vozilo naglo zaustavi, ili ako se putnik pokuša prebrzo nagnuti naprijed, zatezač pojasa će se zaključati u položaju.

U određenim frontalnim sudarima, zatezači će se aktivirati i povući sigurnosni pojas čvršće uz tijelo putnika.

Ako sustav osjeti preveliku napetost vozačkog ili suvozačevog sigurnosnog pojasa kada se aktivira sustav zatezača, graničnik tereta unutar spremnika zatezača će otpustiti dio pritiska na zahvaćenom pojasu.

### OPREZ

- Vozila opremljena senzorom prevrtanja  
Zatezači pojaseva mogu se aktivirati ne samo kod frontalnog, nego i u slučaju bočnog sudara ili ako senzor prevrtanja uoči prevrtanje vozila (ako je vozilo opremljeno bočnom zračnom zavjesom).
- Vozila koja nisu opremljena senzorom prevrtanja  
Zatezači pojaseva mogu se aktivirati ne samo kod frontalnog, nego i u slučaju bočnog sudara (ako je vozilo opremljeno bočnom zračnom zavjesom).

### UPOZORENJE

- Za vašu sigurnost, provjerite da remenje pojasa nije labavo ili savijeno i uvijek sjedite ispravno na svojem sjedalu.
- Labav ili savijen remen neće pružiti potrebnu zaštitu u slučaju nezgode!
- Nemojte stavljati ništa u blizinu kopče. To može spriječiti pravilnu funkciju kopče i cijelog sustava.
- UVIJEK zamijenite pirotehničke zatezače nakon aktivacije ili sudara.
- NIKAD, NIKAD ne pokušavajte servisirati, popravljati ili mijenjati zatezače. To je posao koji smije obavljati samo ovlaštene HYUNDAI trgovac.
- Nemojte udarati sustav sigurnosnih pojaseva.

### UPOZORENJE

Sklop zatezača sigurnosnih pojaseva postane vruć tijekom aktivacije. Nemojte dirati sklopove zatezača sigurnosnih pojaseva nekoliko minuta nakon što su aktivirani, jer prijete opasnost od opekline.

### OPREZ

Popravak limarije na prednjem kraju vozila može oštetiti sustav zatezača sigurnosnih pojaseva. Nakon bilo kakvih limarskih radova preporučujemo da vozilo pregleda ovlaštene HYUNDAI trgovac.

■ LHD izvedba

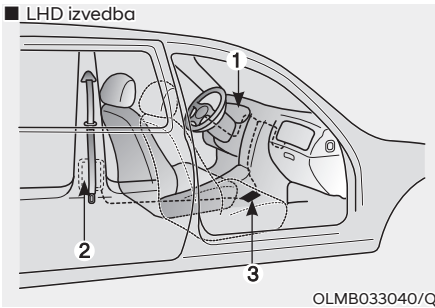

■ RHD izvedba

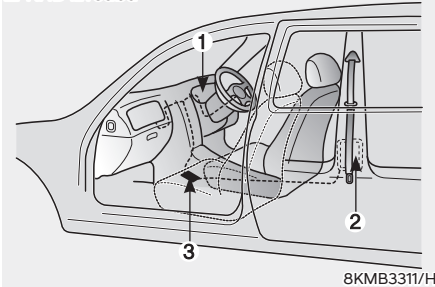

Sustav zatezača sigurnosnih pojaseva uglavnom se sastoji od sljedećih komponenti. Njihova mjesta su prikazana na ilustraciji:

- (1) Svjetlo upozorenja za SRS zračni jastuk
- (2) Retraktor zatezača
- (3) SRS kontrolni modul

■ Straga

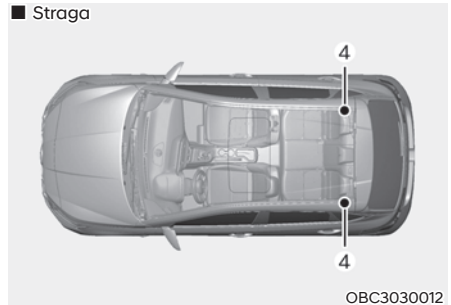

- (4) Zatezači stražnjih pojaseva (ako su u opremi)

**OPASKA**

Zato što je senzor koji aktivira SRS sustav zračnih jastuka povezan sa zatezačima sigurnosnih pojaseva, svjetlo upozorenja zračnih jastuka na ploči s instrumentima će svijetliti 6 sekundi nakon što se uključi kontakt, a onda bi se trebalo isključiti.

Ako zatezači sigurnosnih pojaseva ne rade ispravno, kontrolna žaruljica će svijetliti čak i ako zračni jastuci rade ispravno. Ako žaruljica ne svijetli nakon uključivanja kontakta, ostaje upaljena nakon što je svijetlila 6 sekundi ili svijetli kad je vozilo u pokretu, preporučujemo da zatezače sigurnosnih pojaseva i / ili SRS zračne jastuke pregleda ovlaštenu HYUNDAI trgovac.

### OPASKA

- Zatezači vozačkog i suvozačkog sigurnosnog pojasa mogu se aktivirati kad je frontalni ili bočni sudar dovoljno jak ili u slučaju prevrtanja (ako je vozilo opremljeno senzorom prevrtanja).
- Kad se aktivira sustav zatezača sigurnosnih pojaseva, može se čuti glasan zvuk i vidjeti fina prašina, što može izgledati kao dim vidljiv u putničkom prostoru. To su normalni uvjeti rada i nisu opasni.
- Iako nije opasna, fina prašina može uzrokovati iritaciju kože i ne smije se udisati u dužim razdobljima. Temeljito operite svu izloženu površinu kože nakon nesreće u kojoj su aktivirani zatezači pojaseva.

### Dodatne opaske o korištenju sigurnosnih pojaseva

#### *Korištenje sigurnosnog pojasa u trudnoći*

Uporaba sigurnosnog pojasa preporučuje se trudnicama kako bi se umanjila vjerojatnost ozljeda u nesreći. Kada se koristi sigurnosni pojas, krilni dio pojasa treba biti postavljen nisko i što je čvršće moguće preko kukova, nikako ne preko trbuha. Također, izbjegavajte položaj s ekstremno nagnutim naslonom sjedala. Sigurnosni pojas nikako ne smije prelaziti preko lica ili vrata. Za posebne preporuke, savjetujte svojeg liječnika.



### UPOZORENJE

Trudnice **NIKAD** ne smiju stavljati krilni dio pojasa preko područja trbuha gdje se nalazi fetus ili iznad trbuha gdje bi pojas tijekom sudara mogao zgnječiti još nerođeno dijete.



## Korištenje sigurnosnih pojaseva i djece

### Dojenčad i mala djeca

Trebali biste biti svjesni zakona u vašoj zemlji. Zakoni koji propisuju upotrebu dječjih sjedala razlikuju se od države do države pa se raspitajte o legislativi u domicilnoj, ali i zemlji odredištu putovanja. Sjedala za dojenčad i/ili dijete moraju biti ispravno postavljena i ugrađena na stražnjim sjedalima. Za više informacija pogledajte "Sigurnosni sustavi za djecu" u ovom poglavlju.



### UPOZORENJE

**Svaka osoba svaki put u vašem vozilu treba biti pravilno vezana, uključujući dojenčad i djecu.**

**NIKADA ne držite dijete u krilu ili naručju kada je vozilo u pokretu. Inercijska sila nastala tijekom nesreće će izbaciti dijete iz ruku i baciti dijete na unutrašnjost vozila. Uvijek koristite sigurnosni sustav za dijete koji je prikladan za djetetovu visinu i masu.**

Mala djeca su najbolje zaštićena od ozljeda u nesreći kada su pravilno vezana na stražnjem sjedalu sustavom za dijete koje zadovoljava zahtjevima sigurnosnih standarda vaše zemlje. Prije kupnje bilo kojeg sustava za dijete, pobrinite se da ima oznaku kojom se potvrđuje da ispunjava standarde sigurnosti u vašoj zemlji. Sigurnosni standardi moraju biti prikladni za visinu i masu vašeg djeteta. Za ove informacije provjerite naljepnicu na sustavu za dijete. Pogledajte "Sigurnosni sustavi za djecu" u ovom poglavlju.

### Veća djeca

Djeca koja su prevelika za sustave za djecu moraju uvijek biti na stražnjem sjedalu i koristiti dostupne krilno/ramene pojaseve. Krilni pojas treba biti zategnut i udoban preko kukova što je niže moguće. Povremeno provjerite kako pojas odgovara. Djetetovo vrpčenje može pomaknuti pojas iz pravilnog položaja. Djeca su najsigurnija u slučaju nesreće kada su vezana pravilnim sigurnosnim sustavom i/ili sigurnosnim pojasom na stražnjem sjedalu. Ako veće dijete (u dobi iznad 12 godina) mora sjediti na prednjem sjedalu, dijete mora biti čvrsto vezano raspoloživim krilno/rame-nim pojasom i sjedalo treba biti postavljeno u krajnji stražnji položaj. Djeca u dobi do 12 godina moraju biti osigurana sustavom za djecu na stražnjem sjedalu. NIKADA ne stavljajte dijete starosti do 12 godina na prednje sjedalo. NIKADA ne stavljajte dječju sjedalicu okrenutu prema natrag na prednje sjedalo vozila. Ako pojas dodiruje djetetov vrat ili lice, smjestite dijete bliže sredini vozila. Ako pojas još uvijek dotiče lice ili vrat djeteta, ono mora biti vraćeno na odgovarajući sustav za dijete na stražnjem sjedalu.



### UPOZORENJE

- **Provjerite je li dijete dovoljno veliko za sigurnosni pojas i sjedalo u kojem sjedi. Ispravno podesite sigurnosne pojaseve.**
- **Sigurnosni pojas NIKAD ne smije prelaziti preko vrata ili lica djeteta.**
- **Dva ili više djeteta NIKAD ne bi smjela koristiti istovremeno isti sigurnosni pojas.**

### **Korištenje sigurnosnih pojaseva i ozlijeđene osobe**

Sigurnosni pojas treba koristiti i kada se prevozi ozlijeđena osoba. Konzultirajte liječnika za određene preporuke.

### **Jedna osoba po pojasu**

Dvoje ljudi (uključujući i djecu) ne bi smjeli pokušavati koristiti jedan sigurnosni pojas. To može povećati težinu ozljeda u slučaju nezgode.

### **Bez ležanja u automobilu**

Kako biste smanjili mogućnost ozljeda u slučaju nesreće i postigli najveću učinkovitost sigurnosnih sustava, svi putnici trebaju sjediti i sjedala trebaju biti u uspravnom položaju kada je vozilo u pokretu.

Sigurnosni pojas ne može pružiti odgovarajuću zaštitu ako osoba leži na stražnjem sjedištu ili ako su prednja sjedala u nagnutom položaju.

Sigurnosni pojasevi moraju biti priljubljeni uz tijelo kako bi pružili potrebnu zaštitu. U protivnom u slučaju nezgode tijelo može biti odbačeno na sigurnosni pojas koji će onda izazvati ozljede vrata ili glave.

Što je naslon sjedala više nagnut, veća je vjerojatnost da će kukovi putnika skliznuti ispod krilnog pojasa uzrokujući ozbiljne unutarnje ozljede ili da će vrat putnika udariti u rameni pojas.



### **UPOZORENJE**

- **Vožnja s nagnutim sjedalima povećava vjerojatnost od ozbiljnih ili smrtonosnih ozljeda u slučaju sudara ili naglog zaustavljanja. NIKAD se nemojte voziti s položenim naslonom.**
- **Zaštita vašeg sigurnosnog sustava (sigurnosni pojasevi i zračni jastuci) je uvelike smanjena naginjanjem vašeg sjedala.**

- **Sigurnosni pojasevi moraju biti zategnuti i ugodni preko kukova i prsa kako bi radili ispravno. Vozači i putnici trebaju uvijek sjediti naslonjeni leđima na naslon sjedala, ispravno vezani i s uspravnim naslonom sjedala.**

### **Njega sigurnosnog pojasa**

Sustav sigurnosnih pojaseva se nikada ne treba rastavljati ili modificirati. Osim toga, pazite da sigurnosni pojasevi i mehanizam nisu oštećeni šarkama sjedala, vratima ili drugom zloupotrebom.

### **Periodični pregled**

Svi pojasevi se trebaju povremeno pregledati zbog istrošenosti ili oštećenja bilo koje vrste. Bilo koji oštećeni dijelovi se moraju zamijeniti u najkraćem mogućem roku.

### **Držite pojaseve čistim i suhim**

Sigurnosni pojasevi trebaju biti čisti i suhi. Ako se pojasevi zaprljaju, mogu se čistiti blagom sapunicom i toplom vodom. Izbjeljivač, boja, jaki deterdženti ili abrazivna sredstva ne smiju se koristiti jer mogu oštetiti i oslabiti tkaninu.

### **Kada zamijeniti sigurnosne pojaseve**

Cijeli sklop sigurnosnog pojasa ili sklopove treba zamijeniti ako je vozilo sudjevalo u nesreći. To trebate učiniti, čak i ako nema vidljivih oštećenja. Ako imate dodatna pitanja o funkcioniranju sigurnosnih pojaseva, preporučujemo da kontaktirate ovlaštenog HYUNDAI trgovca.

## SIGURNOSNI SUSTAV ZA DJECU (CRS)

**Naša preporuka:**  
**Djeca uvijek moraju biti straga**



### UPOZORENJE

Dječja sjedalica mora biti postavljena na stražnjem sjedalu. Nikada ne ugrađujte sjedalicu za dijete ili dojenčad na mjesto suvozača. U slučaju nesreće i izbacivanja bočnog suvozačkog zračnog jastuka to bi moglo ozbiljno ozlijediti ili ubiti dojenče ili dijete koje sjedi u sjedalici. Stoga sustave za djecu koristite samo na stražnjem sjedištu vašeg vozila.

**Djeca mogu biti teško OZLIJEĐENA ILI SMRTRNO STRADATI** napuhavanjem zračnog jastuka. Sva djeca, čak i ona prevelika za dječju sjedalicu, moraju biti vezana na stražnjem sjedalu.

Djeca mlađa od 13 godina se uvijek moraju voziti na stražnjim sjedalima i uvijek moraju biti ispravno zaštićena kako bi se smanjila opasnost od ozljeda u slučaju nezgode, naglog kočenja ili naglog manevra.

Prema statistikama, djeca su sigurnija kada su pravilno vezana na stražnjem sjedalu nego na prednjem sjedalu. Djeca koja su prevelika za sustav za dijete moraju koristiti sigurnosne pojaseve.

Trebate biti svjesni specifičnih zakona u vašoj zemlji. Zakoni koji propisuju upotrebu dječjih sjedalica razlikuju se od države do države pa se raspitajte o legislativi u domicilnoj, ali i zemlji odredištu putovanja.

Sigurnosni sustavi za djecu moraju biti ispravno postavljeni i ugrađeni na stražnjem sjedalu. Morate koristiti komercijalno dostupan sigurnosni sustav koji zadovoljava zahtjeve sigurnosnih standarda vaše zemlje.

Sustavi za dijete obično su dizajnirani da se dijete u vozilu osigura krilnim pojasom ili krilnim dijelom krilno/ramenog pojasa, ili pomoću gornjeg remena i/ili ISOFIX sidrištima.

### ***Dječje sjedalice (CRS) uvijek neka budu straga***

Djeca uvijek trebaju biti sigurno smještena u dječju sjedalicu koja odgovara njihovoj dobi i veličini. Sjedalica (bez obzira radi li se onoj koja gleda prema naprijed ili unazad) treba biti sigurno učvršćena za stražnje sjedalo sukladno uputama proizvođača. Dječju sjedalicu koristite samo sukladno uputama proizvođača.



### **UPOZORENJE**

- **Uvijek se pridržavajte uputa proizvođača o ugradnji i korištenju dječjih sjedalice.**
- **Uvijek vežite dijete sukladno uputama proizvođača dječje sjedalice.**
- **Nemojte nositi nosiljku za dijete koja se samo zakvači za naslon; ona neće pružiti dostatnu zaštitu u slučaju nezgode.**
- **Nakon sudara bi ovlašteni HYUNDAI trgovac trebao pregledati cijelo vozilo, pa i dječju sjedalicu i ISOFIX prihvate.**

### **Odabir sjedalice za djecu (CRS)**

Kod odabira sjedalice za djecu uvijek:

- Provjerite ima li sjedalica sigurnosni certifikat koji dokazuje ispunjavanje svih sigurnosnih standarda.
- Odaberite sjedalicu koja odgovara dobi i veličini vašeg djeteta. Dokumentacija koja se isporučuje sa sjedalicom pruža te informacije.
- Odaberite sjedalicu koja odgovara namijenjenoj poziciji u automobilu.
- Pročitajte i dobro proučite upozorenja u uputama za korištenje sjedalice.

### ***Vrste dječjih sjedalice***

Postoje tri vrste dječjih sjedalice: one koje su usmjerene unazad, one koje su usmjerene prema naprijed i tzv. booster sjedalice na kojima sjede već velika djeca. Sjedalice su podijeljene prema dobi, visini i težini djeteta.

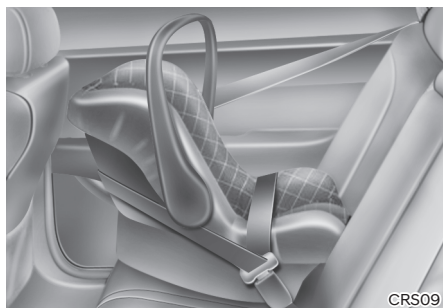

### Dječja sjedalica koja gleda prema nazad

Dječja sjedalica koja gleda prema nazad nudi uporište za dijete preko leđa. Sustav sigurnosnih pojaseva drži sjedalicu na mjestu i u slučaju sudara djeluje tako da smanji opterećenje na nježan vrat i kralježnicu.

Sva djeca mlađa od godinu dana se neizostavno moraju voziti u sjedalicama koje su okrenute unazad. Postoje tri vrste sjedalica koje su okrenute unazad. Odbir ovisi o veličini djeteta i njegovoj masi.

Što je god dulje moguće, jasno, vodeći računa o preporukama proizvođača sjedalice glede veličine i mase djeteta, koristite sjedalicu koja gleda unazad, jer je to najsigurniji način prijevoza djeteta.



### Dječja sjedalica koja gleda prema naprijed

Dječja sjedalica koja gleda prema naprijed pruža zaštitu za djecu u kombinaciji sa sigurnosnim pojasevima. Djeca se trebaju voziti čvrsto vezana u sjedalicu koja gleda prema naprijed i koja je učvršćena sukladno preporuci proizvođača sjedalice.

Kad dijete preraste sjedalicu (bilo visinom ili masom) mora se voziti uz korištenje tzv. booster sjedalice.

### Booster sjedalice

Booster sjedalica je tip dječje sjedalice koji je konstruiran kako bi pomogao djetetu da koristi u vozilo ugrađene sigurnosne pojaseve. Booster sjedalica podiže dijete u vis te ga tako smješta na potrebnu poziciju kako bi sigurnosni pojas prelazio preko prsnog koša umjesto da dodiruje vrat ili glavu. Djeca se moraju voziti u booster sjedalicama dok ne porastu dovoljno da mogu sjediti u ugrađenim sjedalima. Sigurnosni pojasevi moraju biti zategnuti i provedeni preko kukova i prsa kako bi radili ispravno. Nikako ne smiju prelaziti preko vrata ili glave! Djeca trebaju uvijek sjediti naslonjeni leđima na naslon sjedala, ispravno vezani i s uspravnim naslonom sjedala.

### Ugradnja dječje sjedalice (CRS)



#### UPOZORENJE

**Prije ugradnje dječje sjedalice uvijek:**

**Dobro proučite upute proizvođača sjedalice o ispravnoj ugradnji i korištenju.**

**Ako to ne učinite, u slučaju nezgode prijete rizik od teških ili čak SMRTNIH ozljeda.**



#### UPOZORENJE

**Ako naslon za glavu priječi ispravnu ugradnju dječje sjedalice, uklonite naslon s tog mjesta. Kad izvadite sjedalicu, obavezno vratite naslon za glavu na njegovo mjesto!**

Nakon odabira odgovarajuće dječje sjedalice i provjere da je njena ugradnja moguća u vozilo na način kako je predvidio proizvođač sjedalice, ugradite ju u vozilo sukladno uputama proizvođača:

- **Ispravno ugradite sjedalicu u vozilo.** Sve sjedalice moraju biti sigurno učvršćene ili pomoću sigurnosnog pojasa ili preko ISOFIX sidrenog remena ili preko ISOFIX prihvata.

- **Provjerite je li sjedalice dobro pričvršćena za vozilo.** Nakon ugradnje povucite ju naprijed-nazad i lijevo-desno da provjerite je li sjedalice dobro pričvršćena za vozilo. Ako ju osiguravate pomoću sigurnosnog pojasa, mora biti što je manje moguće pomična; mali pomak u stranu je neizbježan.

Kad ugrađujete sjedalicu, podesite sjedalo (nagib naslona, pomak naprijed-nazad) tako da sjedalice bude najudobnije i najsigurnije smještena.

- **Smjestite dijete u sjedalicu.** Svakako dobro provjerite je li dijete sigurno smješteno u skladu s uputama proizvođača sjedalice.



#### OPREZ

**Sigurnosni pojas ili dječja sjedalice mogu postati vrlo vrući, posebno ako je auto ostavljen izravno na sunčevoj svjetlosti. Uvijek provjerite sjedalicu i kopče pojasa prije stavljanja djeteta.**

## Pogodnost svake pozicije u vozilu za ugradnju dječje sjedalice koja se učvršćuje sigurnosnim pojaseom & ISOFIX sustavom u skladu s UN regulativom (Informacije za korisnike vozila i proizvođače sjedalice)

- Da : pogodno za ugradnju predviđene kategorije sjedalice
- Ne : nije pogodno za ugradnju predviđene kategorije sjedalice
- “-” : nije primjenjivo
- Ova tablica prikazuje LHD izvedbu vozila koja se koristi kod nas. Osim za sjedalo suvozača tablica je primjenjiva i za RHD izvedbu. Za suvozačko sjedalo RHD izvedbe koristiti informacije za sjedeći položaj broj 3.

Kategorije sjedalice	Pozicije sjedenja						
	1	2	3		4	5	6
			Airbag ON	Airbag OFF			
Univerzalna za pričvršćenje remenom <sup>1)</sup>	-	-	Ne	Da <sup>1)</sup> (F,R)	Da (F,R)	Da <sup>2)</sup> F,R	Da (F,R)
i-size sjedalice	-	-	Ne	Ne	Da (F,R)	Ne	Da (F,R)
Nosiljka (ISOFIX bočno usmjerena sjedalice)	-	-	Ne	Ne	Ne	Ne	Ne
ISOFIX dječja sjedalice (tj. sjedalice za bebū)	-	-	Ne	Ne	Da (R)	Ne	Da (R)
ISOFIX sjedalice – mala	-	-	Ne	Ne	Da (F,R)	Ne	Da (F,R)
ISOFIX sjedalice – velika (*: ne booster sjedalice)	-	-	Ne	Ne	Da (F,R)	Ne	Da (F,R)
Booster sjedalice – smanjena širina	-	-	Da	Da	Da	Da	Da
Booster sjedalice – puna širina	-	-	Da	Da	Da	Da	Da
F : usmjerena prema naprijed	R : usmjerena prema nazad						

Zabilješka <sup>1)</sup> : Za ugradnju univerzalne sjedalice u drugi red sjedala, naslon suvozačkog sjedala mora biti u uspravnom položaju.

Zabilješka <sup>2)</sup> : Nikad nemojte dječju sjedalicu s upornom nogom ugrađivati na središnje mjesto stražnje klupe.

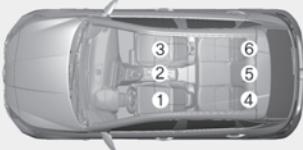
Broj sjedala	Položaj u vozilu	pozicije sjedenja
1	Naprijed lijevo	
2	Naprijed sredina	
3	Naprijed desno	
4	Drugi red lijevo	
5	Drugi red sredina	
6	Drugi red desno	

\* Ako nasloni za glavu priječe ispravnu ugradnju dječje sjedalice, podignite naslon za glavu ili ga posve uklonite.

\* Nikad nemojte dječju sjedalicu ugrađivati na suvozačko sjedalo osim ako suvozački zračni jastuk nije deaktiviran.

### Preporučene dječje sjedalice u skladu s UN regulativom

(Informacije za korisnike vozila i proizvođače sjedalice)

Težinski razred	Ime	Proizvođač	Tip učvršćenja	ECE odobrenje broj
Grupa 0+	BABY-SAFE 2 i-SIZE and BABY-SAFE i-SIZE BASE	Britax Römer	ISOFIX s potpornom nogom, usmjerena unazad	R129/00 - E1 - 000008
Grupa 1	Duo Plus	Britax Römer	ISOFIX i sidreni remen	R44/04 - E1 - 04301133
Grupa 2	KidFix III S	Britax Römer	ISOFIX prihvat + sigurnosni pojas	R44/04 - E1 - 04301304
Grupa 3	Junior III	Graco	Sigurnosni pojas	R44/04 - E11 - 03.44.165

### Informacije o proizvođaču dječje sjedalice

Britax : <http://www.britax.com>

Graco : <http://www.gracobaby.com>



### **Osiguravanje sustava za djecu sa “ISOFIX“ sustavom i sustavom “sidrišta remena“**

ISOFIX je standardizirana metoda ugradnje dječje sjedalice koje eliminira potrebu korištenja standardnih sigurnosnih pojasova za odrasle kako bi osigurali sjedalicu u vozilu. To omogućuje puno sigurniji i bolji položaj, uz dodatnu prednost lakše i brže ugradnje.

ISOFIX sistem koristi metalne kukice koje su ugrađene u sjedala. Na te se kukice sjedalice učvrsti pomoću posebnih prihvata koji su dio sistema.

Sjedalo je opremljeno s dvije takve kukice i sposobno je prihvatiti jednu ISOFIX dječju sjedalicu.

Proizvođač sjedalice će uz svoj proizvod isporučiti upute za ugradnju svoje sjedalice u vozilo.

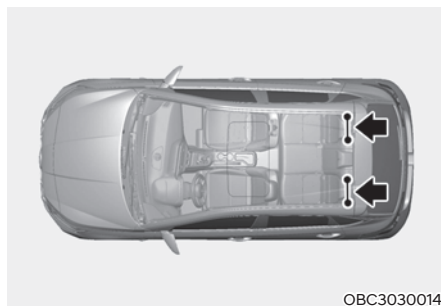

ISOFIX prihvatilice su ugrađene u vanjska stražnja sjedala. Njihov točan smještaj prikazuje ilustracija. U srednjoj stražnjoj poziciji nema ISOFIX prihvatilice.

### **UPOZORENJE**

**Ne ugrađujte dječju sjedalicu na sredini stražnjeg sjedala korištenjem ISOFIX sidrišta vozila. ISOFIX sidrišta su isključivo za lijevo i desno vanjsko stražnje sjedalo. Nemojte zlorabiti ISOFIX sidrišta pokušavajući pričvrstiti dječju sjedalicu u sredini stražnjeg sjedala na ISOFIX sidrišta.**

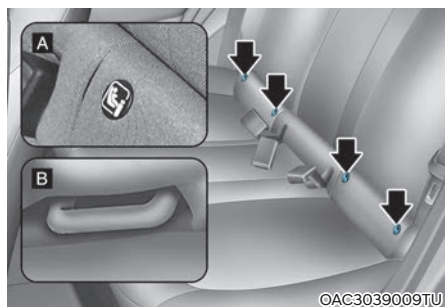
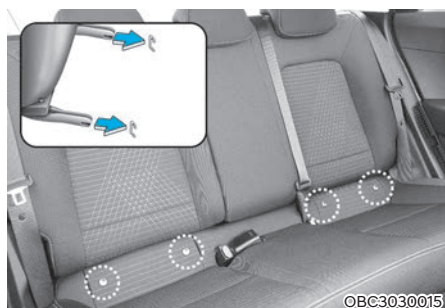

[A] : Indikator ISOFIX sidrišta,  
[B] : ISOFIX sidrišta

Oba stražnja vanjska sjedala opremljena su parom ISOFIX sidrišta. ISOFIX sidrišta se nalaze između sjedala i naslona, označena ISOFIX ikonom (vidi strelice na ilustraciji).

Oba stražnja vanjska sjedala opremljena su parom ISOFIX sidrišta kao i sidrištima za dječje sjedalice u naslonima stražnje klupe. (Dječja sjedalica s univerzalnim odobrenjem u skladu s pravilnicima ECE-R 44 ili ECE-R 129 treba se dodatno učvrstiti sidrenim remenom za stražnji dio naslona).

ISOFIX sidrišta nalaze se između naslona i nasjeda stražnjih sjedala na vanjskim položajima.

Da biste koristili ISOFIX sidrišta, pritisnite gornji dio poklopca ISOFIX sidrišta.

### Ugradnja dječje sjedalice pomoću ISOFIX sidrišta

Ugradnja ISOFIX kompatibilne dječje sjedalice na stražnja vanjska sjedala:

1. Odmaknite sigurnosni pojas od ISOFIX sidrišta.
2. Uklonite sve ostale predmete koji bi se mogli naći na putu do ISOFIX sidrišta i tako spriječiti sigurno učvršćenje sjedalice.
3. Smjestite dječju sjedalicu na sjedalo pa priključite sjedalicu na ISOFIX sidrišta u skladu s uputama proizvođača sjedalice.
4. Slijedite upute proizvođača sjedalice kako biste ispravno učvrstili sjedalicu pomoću ISOFIX sidrišta.



## UPOZORENJE

- Uvijek se pridržavajte uputa za ugradnju i korištenje od proizvođača dječje sjedalice.
- ISOFIX za ugradnju sigurnosnog sustava za djecu na stražnjem sjedalu, sve metalne kopče i poklopci nekorištenih sigurnosnih pojaseva stražnjih sjedala vozila moraju biti ispravno zakopčani i remenje pojaseva mora biti povučeno iza dječje sjedalice kako bi se spriječilo da dijete dohvati i drži neuvučeni sigurnosni pojas. **Ako metalne kopče ili poklopci nisu zakopčani, dijete može dohvatiti neuvučeni sigurnosni pojas što može dovesti do gušenja i ozbiljne ozljede ili smrti djeteta u dječjoj sjedalici.**
- Nemojte ugrađivati više od jednog sustava za dijete na jedno sidrište za dječju sjedalicu. Povećano opterećenje može uzrokovati da sidrište ili lanac olabave ili se slome, uzrokujući ozbiljne ozljede ili smrt.
- Nakon nezgode ovlaštenu HYUNDAI trgovac mora obavezno provjeriti ispravnost ISOFIX sustava.

## Pričvršćivanje dječje sjedalice sidrenim remenom

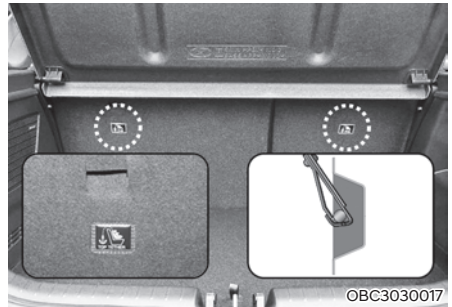

Držači (sidrišta) za dječju sjedalicu nalaze se na naslonima stražnjih sjedala.



1. Provedite remen sjedalice preko naslona. U vozilima s podesivim naslonom za glavu odignite naslon za glavu i ispod njega, između upornih šipki, provedite remen. U suprotnom slučaju provedite remen preko naslona za glavu.
2. Remen zakvačite za kuku i potom ga pritegnite sukladno uputama proizvođača sjedalice dok sjedalice nije sigurno učvršćena za sjedalo.



### UPOZORENJE

Vodite računa o ovim pretpostavkama prilikom ugradnje sidrenog remena:

- Pročitajte i pridržavajte se uputa o ugradnji koje je propisao proizvođač sjedalice.
- Nikad nemojte sidriti više od jedne sjedalice za dijete na jedan remen ili na jedno sidrište. Povećano opterećenje zbog više sjedalica može uzrokovati pucanje remena ili sidrišta, što može rezultirati ozbiljnim ozljedama ili smrću.
- Ne spajajte remen ni za što drugo osim kuke koja je tome namijenjena. U slučaju nezgode nepredviđeni prihvat može izazvati neželjene posljedice.
- Kuke za prihvat sjedalice su predviđene samo za sjedalicu. Nemojte za njih kvačiti ništa drugo, jer bi ih mogli preopteretiti.

**NIKAD, BAŠ NIKAD** za kuke namijenjene osiguranju dječje sjedalice ne pričvršćujte sigurnosne pojaseve namijenjene osiguranju odraslih ili prtljage.

### Ugradnja sustava za dijete s krilno/ramenim pojaskom

Ako ne koristite ISOFIX sjedalicu, za ugradnju sustava za dijete na bilo koje od stražnjih sjedala, potrebno ju je osigurati pomoću sigurnosnog pojasa.

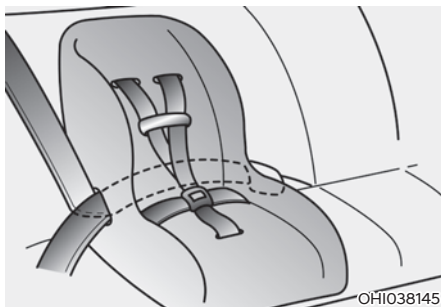

### Ugradnja sustava za dijete s krilno/ramenim pojaskom

Za ugradnju sustava za dijete na bilo koje od stražnjih sjedala, učinite sljedeće:

1. Postavite sustav za dijete na stražnjem sjedalu i usmjerite krilno/rameni pojas oko ili kroz sustav prema uputama proizvođača sustava za dijete. Provjerite da remenje sigurnosnog pojasa nije zapleteno.



### Obavijest

Ako sjedalicu učvršćujete u sredinu stražnje klupe, provjerite informacije o stražnjem središnjem sigurnosnom pojasku u ovom poglavlju.

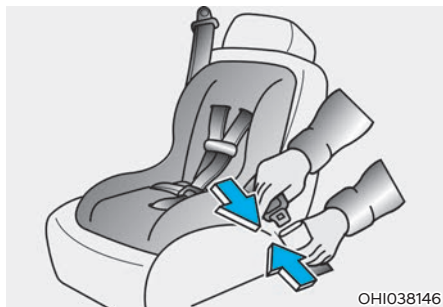

2. Pričvrstite krilni/rameni pojas u kopču. Trebate čuti “klik” zvuk.

### **i** Obavijest

**Postavite tipku za oslobađanje tako da joj je lako pristupiti u slučaju nužde.**



3. Zakopčajte sigurnosni pojas i potegnite ga da olabavi. Ako trebate stegnuti pojas, gurnite remenje prema spremniku. Kada otkopčate pojas i pustite da se uvuče u spremnik, spremnik će se automatski vratiti u stanje za normalno sjedalo putnika i zaključavanje u slučaju nužde.
4. Nakon ugradnje sigurnosnog sustava za dijete, pokušajte ga pomaknuti u svim smjerovima kako biste bili sigurni da je sigurnosni sustav za dijete sigurno ugrađen.

Ako proizvođač dječje sjedalice preporučuje ugradnju pomoću sidrenog remena, pogledajte stranicu 3-36.

Za oslobađanje dječje sjedalice i njeno uklanjanje, pritisnite prekidač za otpuštanje na kopči i potom uklonite sigurnosni pojas iz sjedalice i pustite ga da se uvuče do kraja.

## ZRAČNI JASTUK - DOPUNSKI SIGURNOSNI SUSTAV

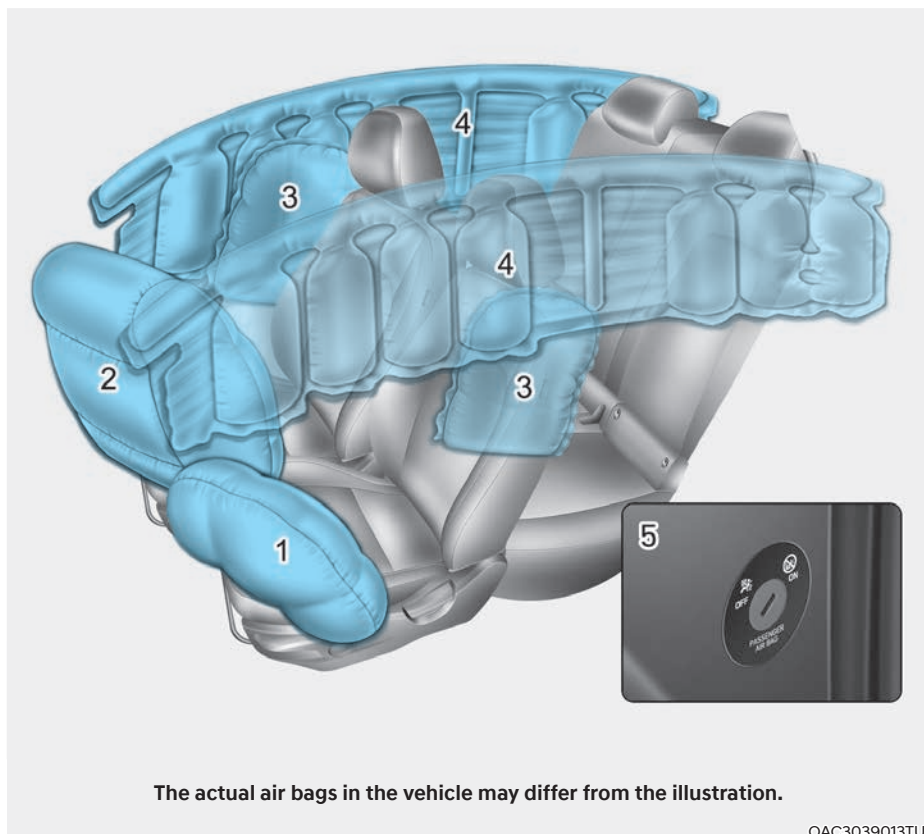

OAC3039013TU

1. Vozačev prednji zračni jastuk
2. Suvozačev prednji zračni jastuk\*
3. Bočni zračni jastuci \*
4. Zračne zavjese \*
5. Prekidač suvozačkog zračnog jastuka ON/OFF \*

\* : ako je u opremi

Vozila su opremljena dopunskim sustavom za zaštitu (SRS) tj. zračnim jastucima na prednjim mjestima. Kako ime kaže, to je dopunski sustav zaštite koji je zamišljen da radi uz korištenje sigurnosnih pojaseva u tri točke. Uvijek koristite sigurnosne pojaseve. Aktivacija zračnih jastuka ovisi o broju čimbenika, uključujući brzinu vozila, kut udarca te gustoće i krutosti vozila ili predmeta koje Vaše vozilo udari u sudaru. Kako bi pružili zaštitu u slučaju sudara, zračni jastuci moraju se napuhati brzo. Brzina napuhavanja zračnog jastuka je posljedica iznimno kratkog vremena u kojem se dogodi sudar i potrebe da se zračni jastuk postavi između putnika i strukture vozila prije nego putnici dotaknu te strukture. Ovakva brzina napuhavanja smanjuje rizik od ozbiljne ili po život opasne ozljede u teškom sudaru, te je stoga nužan dio dizajniranja zračnog jastuka.

Također, zračni jastuci nisu osmišljeni za aktivaciju u svakom sudaru. U nekim slučajevima samo zračni jastuci će zaštititi putnike.



## UPOZORENJE

### PRETPOSTAVKE ZA KORIŠTENJE ZRAČNIH JASTUKA

Čak i u vozilima sa zračnim jastucima, Vi i Vaši putnici **UVIJEK** morate vezati sigurnosne pojaseve kako bi se smanjili rizik i težina ozljeda u slučaju sudara ili prevrtanja. Bez sigurnosnih pojaseva možete biti teško ili smrtno ozlijeđeni, unatoč aktivaciji zračnih jastuka.

**NIKAD** nemojte djecu u dječjoj sjedalici ili na booster sjedalu smještati na suvozačko sjedalo. Aktivacija zračnog jastuka može zbog svoje brzine smrtno ozlijediti dijete.

Djeca uvijek moraju biti vezana! Djeca mlađa od 13 godina se **UVIJEK** trebaju voziti straga. Dijete, propisno vezano, smije se voziti naprijed tek kad poraste dovoljno da može normalno koristiti ugrađene sigurnosne pojaseve.

Kako biste izbjegli ozljede ili smrt uzrokovanu aktiviranjem zračnih jastuka u sudaru, vozač treba sjediti što dalje moguće od zračnog jastuka upravljača (udaljen barem 250 mm). Suvozač mora pomaknuti svoje sjedalo što je dalje moguće i sjediti naslonjen na naslon sjedala. Svi putnici moraju sjediti uspravno i propisno naslonjeni. Ako putnici ne sjede uspravno, sustavi zaštite neće obaviti svoju zadaću kako bi trebali i mogli.

Nikad se ne naslanjajte na prednju konzolu i ne držite noge na njoj, jer u slučaju aktivacije zračnih jastuka prijete vrlo teške ozljede.

### Gdje se zračni jastuci nalaze?

#### Vozački i suvozački zračni jastuci



Vaše je vozilo opremljeno dodatni sigurnosnim sustavom (SRS) te sigurnosnim pojasevima za sve putnike.

SRS se sastoji od zračnih jastuka koji se nalaze u središtu upravljača i prednjoj konzoli iznad pretinca za rukavice.

Zračni su jastuci označeni natpisom 'AIR BAG' jasno istaknutim na oblogama.

Zračni se jastuci trenutno napuhuju u slučaju frontalnog ili bočnog sudara (ako je vozilo opremljeno s bočnim zračnim jastucima ili zračnim zavjesama) kako bi se putnici zaštitili od ozbiljnih tjelesnih ozljeda.

### UPOZORENJE

Kako bi smanjili opasnost od ozljede zbog aktivacije zračnih jastuka:

- Svi putnici moraju biti propisno vezani cijelo vrijeme boravka u vozilu.
- Odmaknite se što je dalje moguće od upravljača, ali ne toliko da otežano upravljate vozilom.
- Nikad se nemojte naslanjati na prednju konzolu.
- Ne dopustite suvozaču da noge stavi na prednju konzolu.
- Nemojte stavljati nikakve predmete (držač za čašu, držač za CD, naljepnice, itd.) na suvozačevu ploču iznad pretinca u kojoj se nalazi zračni jastuk suvozača ili u blizinu zračnog jastuka vozača. Nemojte ugrađivati nikakve dodatke sa strane ili blizu bočnog zračnog jastuka. Ne (o)stavljajte nikakve predmete preko zračnog jastuka ili između sebe i zračnih jastuka. Takvi predmeti mogu postati opasni projektili ako se napuše zračni jastuk suvozača.
- Nemojte učvršćivati nikakve predmete za vjetrobransko staklo ili unutarnji retrovizor.
- Držite upravljač u položaju '15 do 3' ili '9:15' da smanjite rizik ozljede ruku u slučaju aktivacije zračnog jastuka.





### ON/OFF prekidač za prednji zračni jastuk suvozača (ako je u opremi)

Prednji zračni jastuk suvozača može se isključiti ON/OFF prekidačem za prednji zračni jastuk suvozača ako je dječja sjedalica stavljena na suvozačevo sjedalo ili prevozite osobu čije zdravstveno stanje bi eventualna aktivacija zračnog jastuka mogla dodatno ugroziti.

#### ■ Tip A



#### ■ Tip B



Isključivanje suvozačkog zračnog jastuka:

Kako biste isključili suvozački prednji zračni jastuk, umetnite glavni ključ u prednji suvozački ON/OFF prekidač i okrenite ga u OFF položaj. Pokazivač OFF za prednji zračni jastuk suvozača (X) svjetlit će i ostati upaljen sve dok se prednji zračni jastuk suvozača iznova ne aktivira.

### ■ Tip A



### ■ Tip B



Ponovno uključivanje suvozačkog zračnog jastuka:

Za ponovno uključivanje prednjeg zračnog jastuka suvozača, umetnite glavni ključ u ON/OFF prekidač za prednji zračni jastuk suvozača i okrenite ga u položaj ON. Pokazivač OFF za prednji zračni jastuk suvozača će se isključiti i pokazivač ON (☹) prednjeg zračnog jastuka suvozača svijetlit će oko 60 sekundi.

### UPOZORENJE

Odrasla se osoba nikad ne bi smjela voziti na suvozačkom mjestu ako OFF indikator zračnog jastuka svijetli. U slučaju sudara zračni se jastuk neće napuhati ako je ovaj indikator osvijetljen. Uključite suvozački zračni jastuk ili premjestite putnika na stražnju klupu.

### UPOZORENJE

Ako je ON/OFF prekidač suvozačkog zračnog jastuka neispravan, može se dogoditi nešto od ovog:

- Indikator upozorenja zračnog jastuka (☹) na instrument ploči će svijetliti.
- OFF indikator zračnih jastuka (☹) neće svijetliti, ON indikator (☹) će se paliti i gasiti otprilike 60 sekundi. Suvozački će se zračni jastuk napuhati u slučaju sudara iako je ON/OFF prekidač u položaju OFF (isključeno).
- Preporučujemo da sustav pregleda ovlaštteni HYUNDAI trgovac što je prije moguće.

### Bočni zračni jastuci (ako su dio opreme)

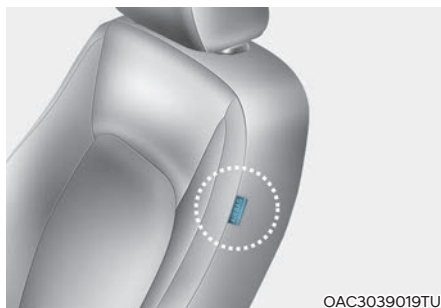

OAC3039019TU

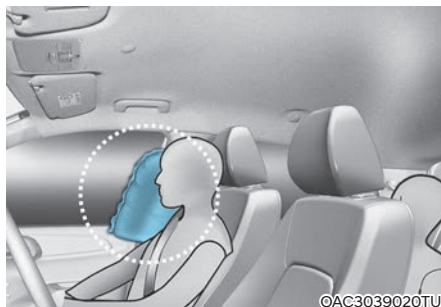

OAC3039020TU

Vaše je vozilo opremljeno bočnim zračnim jastukom koji se nalazi u svakom prednjem sjedalu. Svrha ovog zračnog jastuka je dodatni stupanj zaštite vozača i suvozača pored one koju nude sigurnosni pojasevi.

Aktivacija zračnih jastuka ovisi o broju čimbenika, uključujući brzinu vozila, kut udara te gustoće i krutosti vozila ili predmeta koje Vaše vozilo udari u sudaru. Za odluku o aktivaciji, čimbenici nisu ograničeni na ove gore navedene. Zračni jastuci se ne moraju aktivirati u SVAKOM sudaru ili u situacijama u kojima dolazi do prevrtanja vozila.



### UPOZORENJE

Kako bi smanjili opasnost od ozljede zbog aktivacije zračnih jastuka:

- Svi putnici moraju biti propisno vezani cijelo vrijeme boravka u vozilu.
- Nikad se nemojte naslanjati na prednju konzolu tj. na površinu ispod koje se nalaze zračni jastuci. Ne istezite ruke kroz prozor, ne stavljajte predmete na put aktivacije zračnih jastuka, tj. između sebe i zračnih jastuka.
- Korištenje navlaka za sjedalo može umanjiti efikasnost sustava. Nemojte koristiti nikakve neodobrene navlake sjedala.
- Nemojte ugrađivati nikakve dodatke sa strane ili blizu bočnog zračnog jastuka.
- Ne (o)stavljajte nikakve predmete preko zračnog jastuka ili između sebe i zračnih jastuka.
- Nemojte ugrađivati nikakve dodatke u blizinu ili na zračne jastuke.
- Ne (o)stavljajte nikakve predmete (kišobran, torbu, itd.) između ulaznih vrata i na prednjem sjedalu. Takvi predmeti mogu postati opasni projektili i uzrokovati ozljede ako se dopunski bočni zračni jastuk napuše.
- Da biste izbjegli nepotrebno aktiviranje bočnog zračnog jastuka što može dovesti do ozljede, izbjegavajte udare na senzor bočnog sudara, kada je kontakt upaljen.
- Ako su navlaka sjedala ili sjedalo oštećeni, preporučujemo da se sustav servisira kod ovlaštenog HYUNDAI trgovca.

### Zračne zavjese (ako su u opremi)

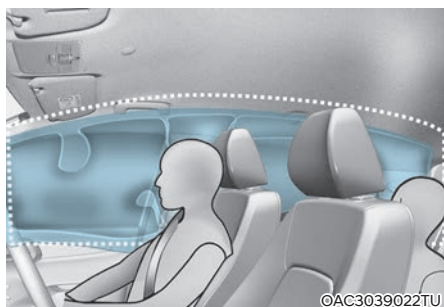

Zračne zavjese nalaze se duž obje strane ruba krova iznad prednjih i stražnjih vrata. One su osmišljene kako bi zaštitile glave putnika na prednjim sjedalima i putnika na vanjskim stražnjim sjedalima u određenim bočnim sudarima.

Zračne zavjese namijenjene su za aktivaciju tijekom određenih bočnih sudara, ovisno o jačini sudara, kutu, brzini i točki udara.

Za vozila koja su opremljena senzorom prevrtanja bočni zračni jastuci i/li bočne zračne zavjese mogu se aktivirati ako sustav uoči prevrtanje.

Zračne zavjese nisu napravljene za aktivaciju u svim bočnim sudarima, naletima naprijed ili straga ili u većini slučaja prevrtanja vozila.

Na kuke za odjeću nemojte vješati teške predmete iz sigurnosnih razloga.

### UPOZORENJE

Pridržavajte se ovih uputa kako biste smanjili rizik od ozljede ili smrti:

- Kako bi bočni zračni jastuci i zračne zavjese pružili najbolju zaštitu, oba prednja putnika i oba stražnja putnika moraju sjediti u uspravnom položaju s pravilno pričvršćenim sigurnosnim pojasevima.
- Važno je da djeca sjede u odgovarajućoj dječjoj sjedalici na stražnjem sjedalu.
- Ne dopustite putnicima da naslanjaju svoje glave ili tijela na vrata, stavljaju ruke na vrata, protežu se kroz prozor, ili stavljaju predmete između vrata i putnika kada sjede na sjedalima opremljenim bočnim zračnim jastucima i/ili zračnim zavjesama.
- Nemojte stavljati nikakve predmete u blizinu ili preko zračnih jastuka. Također, nemojte vješati nikakve teške predmete ili odjeću u čijim su džepovima teški ili oštri predmeti. U slučaju nezgode oni mogu postati opasni projektili.
- Kad su djeca na vanjskim bočnim sjedalima, moraju pravilno sjediti u sigurnosnom sustavu za dijete. Postavite sigurnosni sustav za dijete što dalje moguće od vrata.
- Nikada nemojte sami pokušavati otvoriti ili popraviti bilo koji dio na zračnoj zavjesi. Preporučujemo da sustav servisirate kod ovlaštenog HYUNDAI trgovca.
- Nepoštivanje gore navedenih uputa može dovesti do ozljeda ili smrti putnika u nesreći.

## Kako funkcionira sustav zračnih jastuka?

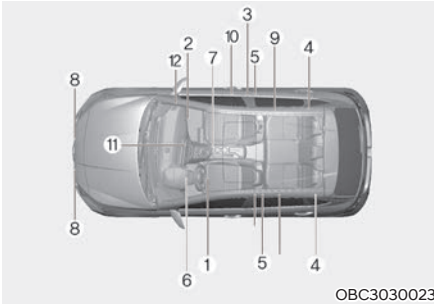

### SRS dijelovi i funkcije

SRS se sastoji od sljedećih komponenti:

- (1) Modul prednjeg zračnog jastuka vozača
- (2) Modul prednjeg zračnog jastuka suvozača\*
- (3) Moduli bočnih zračnih jastuka\*
- (4) Moduli zračnih zavjesa\*
- (5) Pirotehnički zatezači sigurnosnih pojaseva\*
- (6) Svjetlo upozorenja zračnog jastuka
- (7) Modul kontrole SRS (SRSCM)/senzor prevrtanja
- (8) Prednji senzori udara
- (9) Senzori bočnog udara\*
- (10) Bočni senzori tlaka\*
- (11) Prekidač (ON/OFF) suvozačkog zračnog jastuka\*
- (12) Indikator statusa (ON/OFF) suvozačkog zračnog jastuka\*

\* : ako je dio opreme

SRSCM stalno nadzire sve elemente, dok je prekidač za paljenje uključen, da bi se utvrdilo je li frontalni, gotovo frontalni udar ili bočni udar dovoljno ozbiljan da zahtijeva upotrebu zračnog jastuka ili zatezača sigurnosnog pojasa.



## Svjetlo upozorenja zračnih jastuka

Svjetlo upozorenja zračnih jastuka na ploči s instrumentima će svijetliti oko 6 sekundi nakon što se prekidač za paljenje okrene u položaj ON, nakon čega bi se svjetlo upozorenja zračnog jastuka trebalo ugasiti. Sustav provjerava zračne jastuke i spojeve i ako uoči nepravilnost pali svjetlo upozorenja. Ovaj indikator ukazuje na mogući problem u sustavu frontalnih, bočnih zračnih jastuka ili zračnih zavjesa koje služe zaštitu u slučaju prevrtanja.

### UPOZORENJE

**Ako je SRS sustav neispravan, zračni se jastuk u slučaju sudara možda neće ispravno aktivirati te tako ugroziti putnike u vozilu.**

**Ako se dogodi bilo koja od sljedećih situacija, to ukazuje na kvar SRS-a:**

- Svjetlo se ne upali nakratko nakon što uključite paljenje.
- Svjetlo ostane upaljeno nakon što je bilo upaljeno otprilike 6 sekundi.
- Svjetlo se upali dok je vozilo u pokretu.
- Svjetlo trepće kad je prekidač za paljenje u položaju ON.

**Preporučujemo da sustav pregleda ovlaštenu HYUNDAI trgovac što je prije moguće ako se dogodilo bilo što od navedenog.**

Tijekom frontalnog sudara senzori prate usporenje vozila. Ako je usporenje doseglo potrebnu vrijednost, upravljački modul će aktivirati prednje jastuke u pravom trenutku i uz dovoljnu silu napuhavanja.

Prednji zračni jastuci pomažu zaštititi vozača i suvozača aktivacijom u slučajevima kad sigurnosni pojasevi sami ne mogu pružiti dovoljan stupanj zaštite. Ako je potrebno, aktivirat će se i bočni zračni jastuci i tako uskočiti u pomoć.

- Zračni se jastuci aktiviraju (mogu se napuhati ako je potrebno) samo kada je prekidač za paljenje uključen na ON ili START.
- Zračni se jastuci trenutno napuhuju u slučaju frontalnog ili bočnog sudara (ako je vozilo opremljeno s bočnim zračnim jastucima ili zračnim zavjesama) kako bi se putnici zaštitili od ozbiljnih tjelesnih ozljeda.
- Ne postoji jedna brzina kod koje će se zračni jastuci napuhati. Općenito, zračni jastuci namijenjeni su da se napušu na temelju težine sudara i njegovog smjera. Ova dva faktora određuju hoće li senzori proizvesti elektronski signal za otvaranje/napuhavanje.
- Aktivacija zračnih jastuka ovisi o broju čimbenika, uključujući brzinu vozila, kut udara te gustoće i krutosti vozila ili predmeta koje Vaše vozilo udari u sudaru. Za odluku o aktivaciji, čimbenici nisu ograničeni na ove gore navedene.
- Zračni će se jastuci napuhati i ispuhati u trenu. Gotovo je nemoguće da vidite zračne jastuke kako se napuhuju tijekom sudara. Mnogo je vjerojatnije da ćete jednostavno vidjeti ispuhane zračne jastuke kako vise iz svojih pretinaca nakon sudara.

- Kako bi pružili zaštitu u slučaju sudara, zračni jastuci moraju se napuhati brzo. Brzina napuhavanja zračnog jastuka je posljedica iznimno kratkog vremena u kojem se dogodi sudar i potrebe da se zračni jastuk postavi između putnika i strukture vozila prije nego putnici dotaknu te strukture. Ovakva brzina napuhavanja smanjuje rizik od ozbiljne ili po život opasne ozljede u teškom sudaru, te je stoga nužan dio dizajniranja zračnog jastuka.

Međutim, napuhivanje zračnog jastuka također može uzrokovati ozljede koje mogu uključivati ozljede lica, modrice i slomljene kosti, jer brzina napuhavanja također znači da se zračni jastuci otvaraju naglo i velikom silom.

- Postoje okolnosti u kojima kontakt sa zračnim jastukom na upravljaču može uzrokovati smrtonosne ozljede, pogotovo ako je vozač pozicioniran preblizu upravljaču.

Kako biste izbjegli ozljede ili smrt uzrokovanu aktiviranjem zračnih jastuka u sudaru, vozač treba sjediti što dalje moguće od zračnog jastuka upravljača (udaljen barem 250 mm), ali ne predaleko da mu bude otežan nadzor nad vozilom. Suvozač mora pomaknuti svoje sjedalo što je dalje moguće i sjediti naslonjen na naslon sjedala.

■ Vozački zračni jastuk (1)

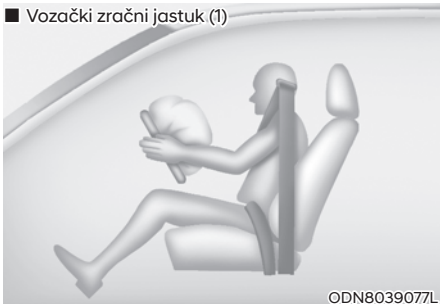

ODN8039077L

Kad SRSCM 'zaključí' da je sudar dovoljno žestok, automatski će aktivirati zračne jastuke.

■ Vozački zračni jastuk (2)



ODN8039078L

Nakon aktivacije, šavovi poklopca će se odvojiti pod pritiskom širenja zračnih jastuka. Daljnje otvaranje poklopca omogućuje potpuno napuhavanje zračnih jastuka.

Potpuno napuhani zračni jastuk, u kombinaciji s pravilno vezanim pojasom, usporava vozačevo ili suvozačevo gibanje prema naprijed, smanjujući rizik od ozljede glave i prsnog koša.

■ Vozački zračni jastuk (3)



ODN8039079L

■ Suvozački zračni jastuk



ODN8039080L

Nakon potpunog napuhavanja, zračni jastuk se odmah počinje ispuhivati, omogućujući vozaču da zadrži vidljivost i mogućnost upravljanja i rad drugim kontrolama.



## UPOZORENJE

**Kako biste spriječili da slobodni predmeti postanu projektili u slučaju aktivacije zračnih jastuka:**

- **Nemojte stavljati nikakve predmete (držač za čašu, držač za CD, naljepnice, itd.) na suvozačevu ploču iznad pretinca u kojoj se nalazi zračni jastuk suvozača. Takvi predmeti mogu postati opasni projektili ako se napuše zračni jastuk suvozača.**
- **Ako stavljate spremnik osvježivača zraka u vozilo, ne postavljajte ga u blizini ploče s instrumentima ili na površini ploče s instrumentima. To može postati opasan projektil ako se napuše zračni jastuk suvozača.**

### Što se može očekivati nakon aktivacije zračnog jastuka

Frontalni i bočni zračni jastuk se nakon aktivacije jako brzo ispuše. Aktivirani zračni jastuk neće spriječiti vozača da vidi kroz vjetrobran ili da upravlja vozilom. Zračnim zavjesama nakon aktivacije treba malo više vremena da se ispušu.



### UPOZORENJE

**Kada se zračni jastuci napušu, proizvode buku i ostavljaju u zraku unutar vozila dim i prah.**

- **Otvorite Vaša vrata i/ili prozore što je prije moguće nakon udara kako bi se smanjila nelagoda i spriječilo dugotrajno izlaganje dimu i prahu.**
- **Kada se zračni jastuci otvore, dijelovi upravljača povezani sa zračnim jastukom i/ili na ploči s instrumentima i/ili na obje strane krovnih tračnica iznad prednjih i stražnjih vrata su vrlo vruće. Kako biste spriječili ozljede, nemojte dodirivati unutarnje komponente površine za skladištenje zračnih jastuka odmah nakon što se zračni jastuk napuhao.**
- **Odmah operite i isperite hladnom vodom kožu koja je bila izložena dimu i prahu i konzultirajte se s liječnikom ako se simptomi ne povuku.**
- **Nakon aktivacije zračnih jastuka treba zamijeniti sve komponente. Posjetite što je prije moguće ovlaštenog HYUNDAI trgovca.**

### *Buka i dim kao posljedice aktivacije zračnog jastuka*

Kada se zračni jastuci napušu, proizvode buku i ostavljaju u zraku unutar vozila dim i prah. To je normalna pojava i rezultat aktivacije napuhavanja zračnog jastuka. Nakon što se zračni jastuk napuše, možda ćete osjetiti popriličnu nelagodu pri disanju zbog kontakta prsa s pojasom i zračnim jastukom, kao i zbog udisanja dima i praha. Otvorite Vaša vrata i/ili prozore što je prije moguće nakon udara kako bi se smanjila nelagoda i spriječilo dugotrajno izlaganje dimu i prahu.

Iako su dim i prah netoksični, mogu izazvati iritaciju kože (oči, nos i grlo, i sl.). Ako je to slučaj, odmah operite i isperite hladnom vodom i konzultirajte se s liječnikom ako se simptomi ne povuku.



## Oznaka upozorenja za dječju sjedalicu



Ako se zračni jastuk napuše, to bi moglo utjecati na sjedalicu, uzrokujući teške ozljede ili smrt.

### UPOZORENJE

- Nikada ne stavljajte dječju sjedalicu usmjerenu prema natrag na suvozačevo sjedalo.
- **NIKAD** nemojte koristiti dječju sjedalicu usmjerenu prema natrag na sjedalu koje je zaštićeno **AKTIVNIM** zračnim jastukom, može doći do **OZBILJNIH OZLJEDA** ili **SMRTI DJETETA**.
- Nemojte instalirati dječju sjedalicu na suvozačevo sjedalo. Ako se zračni jastuk napuše, to bi moglo utjecati na sjedalicu, uzrokujući teške ozljede ili smrt.

## Zašto se moj zračni jastuk nije aktivirao u sudaru?

Postoje mnoge vrste nesreća u kojima ne treba očekivati da zračni jastuk pruži dodatnu zaštitu. To uključuje udarce straga, ili drugi ili treći sudar u lančanom sudaru, kao i sudare pri niskoj brzini. Oštećenje vozila je pokazatelj energije koja je apsorbirana tijekom sudara, ali ni na koji način je ukazuje na eventualnu potrebnu za aktivacijom zračnog jastuka.

## Senzori sudara zračnih jastuka

### UPOZORENJE

Kako biste spriječili rizik od nenamjerne aktivacije zračnog jastuka koja može izazvati ozbiljne ili fatalne ozljede:

- Nemojte sami udarati, niti dopustiti da bilo koji predmet udari na mjesta gdje su instalirani zračni jastuci ili senzori. To može uzrokovati neočekivano aktiviranje zračnog jastuka, koje bi moglo uzrokovati ozbiljne tjelesne ozljede ili smrt.
- Mogući su problemi ako su kutovi ugradnje senzora promijenjeni zbog deformacije prednjeg branika, karoserije ili B stupa i C stupa, gdje su instalirani senzori bočnog sudara. Preporučujemo da sustav servisirate kod ovlaštenog HYUNDAI trgovca.
- Vaše je vozilo konstruirano da prijme udarac i napuše zračni jastuk(e) u određenim sudarima. Postavljanje zaštite branika ili zamjena branika s neoriginalnim dijelovima može negativno utjecati na učinkovitost zračnog jastuka vašeg vozila u sudaru.
- Ako je potrebna vuča vozila, ključ u kontakt bravi mora biti u položaju **OFF** ili **ACC** kako bi se spriječila nenamjerna aktivacija zračnih jastuka.
- Ako je mjesto ugradnje ili kut senzora promijenjen na bilo koji način, zračni se jastuci mogu aktivirati kad ne treba, ili se možda ne napušu kad bi trebali, uzrokujući ozbiljne ozljede ili smrt. Stoga, ne pokušavajte obavljati održavanje na ili oko senzora. Preporučujemo da sustav servisirate kod ovlaštenog HYUNDAI trgovca.

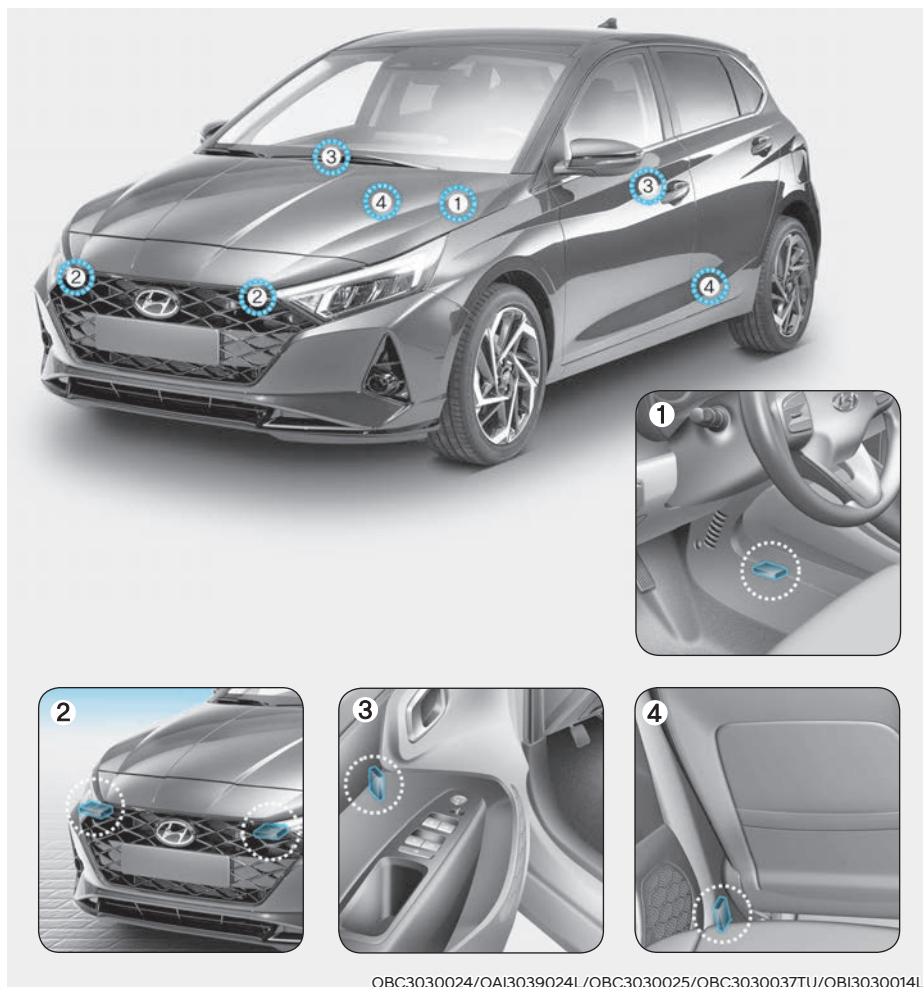

OBC3030024/OAI3039024L/OBC3030025/OBC3030037TU/OBI3030014L

1. SRS kontrolni modul/ senzor prevrtanja vozila\*
  2. Senzor prednjeg udara
  3. Senzor bočnog tlaka (prednja vrata)\*
  4. Senzor bočnog udara (stražnji)\*
- \* : ako je dio opreme

## Uvjeti napuhavanja zračnih jastuka



### Prednji zračni jastuci

Prednji zračni jastuci namijenjeni su da se napušu pri frontalnom sudaru, ovisno o jačini, brzini i kutu udarca prednjeg sudara.



### Bočni zračni jastuci i zračne zavjese

Bočni zračni jastuci i/ili zračne zavjese namijenjeni su da se napušu kada je otkriven udar na senzore bočnog udara, ovisno o jačini, brzini i kutu udarca koji proizlaze iz bočnog udara pri sudaru.

Iako su prednji zračni jastuci (zračni jastuci suvozača i vozača) napravljeni da se napušu samo u slučaju frontalnog sudara, oni se također mogu napuhati u drugim vrstama sudara, ako su prednji senzori otkrivanja sudara primili dovoljan udar. Bočni zračni jastuci (bočni zračni jastuci i/ili zračne zavjese) su napravljeni tako da se napušu samo kod bočnog sudara, ali oni se mogu napuhati i u drugim sudarima, ako su senzori bočnog otkrivanja sudara dobili dovoljan udar.

Također, bočni zračni jastuci i zračne zavjese mogu se aktivirati ako senzor prevrtanja uoči prevrtanje vozila (ako je vozilo opremljeno senzorom prevrtanja).

Ako na karoseriju vozila utječu izbočine ili objekti na neodržavanoj cesti ili na nogostupu, zračni jastuci se mogu napuhati. Vozite oprezno na neasfaltiranim cestama ili na površinama nenamijenjenima za promet vozila kako bi se spriječilo nenamjerno aktiviranje zračnog jastuka.

### Uvjeti nenapuhivanja zračnog jastuka



U nekim sudarima male brzine zračni jastuci se možda ne napušu. Zračni jastuci su osmišljeni da se ne napušu u takvim slučajevima jer oni ne mogu pružiti dodatnu zaštitu pored sigurnosnih pojaseva u takvim sudarima.



Čeoni zračni jastuci nisu predviđeni da bi se napuhali pri stražnjim sudarima, jer se putnici pomiču unatrag od siline udara. U tom slučaju, napuhani zračni jastuci neće biti u mogućnosti pružiti nikakvu dodatnu korist.



Čeoni zračni jastuci nisu predviđeni da bi se napuhali u bočnim sudarima, jer se putnici pomiču u pravcu sudara, te tako kod bočnih udara, prednji zračni jastuk neće pružiti dodatnu zaštitu putnika.

No, bočni zračni jastuci ili zračne zavjese se mogu napuhati, ovisno o jačini, brzini vozila i kutu udara.

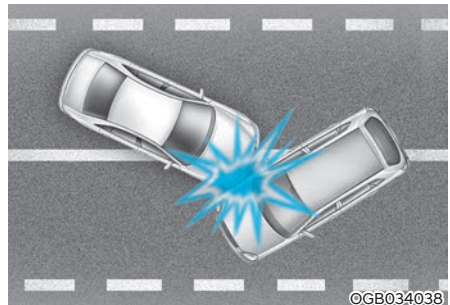

Kod sudara pod kutem, inercijske će sile usmjeravati putnike u smjeru u kojem zračni jastuci neće biti u mogućnosti pružiti nikakvu dodatnu korist, i zato senzori možda ne aktiviraju nijedan zračni jastuk.



Trenutak prije sudara vozači često jako koče. Takvo jako kočenje snižava prednji dio vozila uzrokujući da se “odveze” pod vozilo s višim odstojanjem od podloge. Zračni jastuci se ne mogu napuhati u ovoj situaciji “poniranja”, jer sile usporavanja koje detektiraju senzori mogu biti značajno zamijenjene takvim “ponirućim” sudarom.

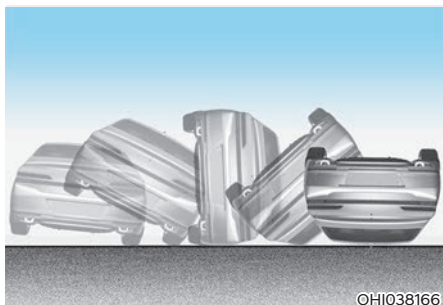

Zračni se jastuci možda ne aktiviraju prilikom prevrtanja jer zračni jastuci ne bi pružili zaštitu za putnike.

Ipak, bočni zračni jastuci i/ili zračna zavjesa mogu se napuhati kad je vozilo prevrtno udarom s bočnog strane, ako je vozilo opremljeno bočnim zračnim jastucima i zračnom zavjesom.

## **i** Obavijest

- **Vozila opremljena senzorom prevrtanja**  
Bočni zračni jastuci i zračne zavjese mogu se aktivirati, ako senzor prevrtanja uoči da se vozilo prevrće.
- **Vozila koja nisu opremljena senzorom prevrtanja**  
Bočni zračni jastuci i zračne zavjese mogu se aktivirati, ako se vozilo nakon bočnog udara počne prevrtati ako je opremljeno bočnim zračnim jastucima i/ili zračnim zavjesama.

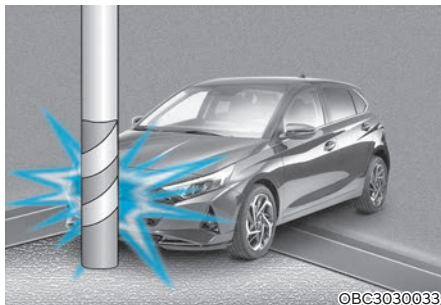

Zračni se jastuci možda ne aktiviraju ako se vozilo sudari s predmetima kao što su dalekovodi ili drveće, gdje je točka udara koncentrirana na jednom području i senzori ne mogu detektirati punu snagu udara.

### Njega SRS-a

SRS gotovo ne treba održavati i ne postoje dijelovi koje možete sigurno sami popravljati. Ako svjetlo upozorenja zračnog jastuka ne svijetli kada se uključi kontakt, ili kontinuirano ostaje upaljeno, preporučujemo da sustav odmah pregleda ovlašteni HYUNDAI trgovac.

Preporučujemo da bilo kakve radove na SRS-u, poput uklanjanja, instaliranja, popravaka, ili bilo kakve izmjene na upravljaču izvede ovlašteni HYUNDAI trgovac. Nepropisno rukovanje SRS-om može uzrokovati ozbiljne tjelesne ozljede.



### UPOZORENJE

**Pridržavajte se ovih uputa kako biste smanjili rizik od ozljede ili smrti:**

- Nisu dopuštene nikakve modifikacije žica, uključujući dodavanje bilo kakvih bedževa i sličnih dodataka na pokrov ili izmjene strukture karoserije, jer one mogu negativno utjecati na rad SRS i dovesti do mogućih ozljeda.
- Nikada nemojte (o)stavljati nikakve predmete iznad ili blizu modula zračnih jastuka na upravljaču, na ploči s instrumentima i suvozačevoj ploči iznad pretinca za rukavice, jer svaki takav objekt može uzrokovati štetu ako je vozilo u sudaru dovoljno ozbiljnom da uzrokuje da se zračni jastuci napušu.
- Za čišćenje zračnih jastuka, koristite samo mekanu, suhu krpu ili navlaženu običnom vodom. Otapala ili sredstva za čišćenje mogu negativno utjecati na pokrov zračnih jastuka i pravilan rad sustava.
- Ako dođe do aktivacije, preporučujemo da zračni jastuk zamijeni ovlašteni HYUNDAI trgovac.
- Ako moduli zračnog jastuka moraju biti bačeni, ili ako se vozilo mora otpisati, moraju se poštivati određene mjere opreza. Posavjetujte se s ovlaštenim HYUNDAI trgovcem koji ima sve potrebne informacije. Nepoštivanje ovih mjera opreza može povećati rizik od tjelesnih ozljeda.

## Dodatne mjere opreza

**Putnici ne bi trebali mijenjati mjesta dok se vozilo kreće.** Putnik koji ne nosi pojas tijekom nesreće ili naglog zaustavljanja može biti bačen prema unutrašnjosti vozila, prema drugim putnicima, ili biti izbačen iz vozila.

**Nemojte koristiti nikakve dodatke na sigurnosnim pojasevima.** Uređaji koji tvrde da poboljšavaju udobnost putnika ili mijenjaju položaj sigurnosnog pojasa mogu smanjiti zaštitu koju pruža sigurnosni pojas i povećati šanse za ozbiljne ozljede u sudaru.

**Nemojte lijepiti ili stavljati predmete na ili blizu zračnih jastuka.** Svaki objekt priključen ili stavljen na prednji ili bočni pokrov zračnih jastuka može ometati pravilan rad zračnih jastuka.

**Ne mijenjajte prednja sjedala** (u smislu modifikacije). Izmjena prednjih sjedala može ometati rad dopunskog sigurnosnog sustava, senzornih komponenti ili bočnih zračnih jastuka.

**Nisu dopuštene nikakve modifikacije žica SRS-a, ili drugih dijelova SRS sustava.** To može rezultirati ozljedama zbog slučajnog napuhavanja zračnih jastuka ili može pokvariti SRS.

**Ne stavljajte predmete ispod prednjih sjedala.** Stavljanje predmeta ispod prednjih sjedala može ometati rad dijelova SRS-a senzora i kabelaške snopove.

**Nemojte udarati po vratima.** Udarac po vratima, dok je kontakt uključen, može izazvati aktivaciju zračnih jastuka.

## Dodatna oprema i njen mogući utjecaj na rad zračnih jastuka

Ako modificirate vozilo na bilo koji način ugradnjom neoriginalne dodatne opreme ili promjenom tehničkih karakteristika vozila to može utjecati na rad i efikasnost sustava zračnih jastuka.

## Oznake upozorenja zračnih jastuka

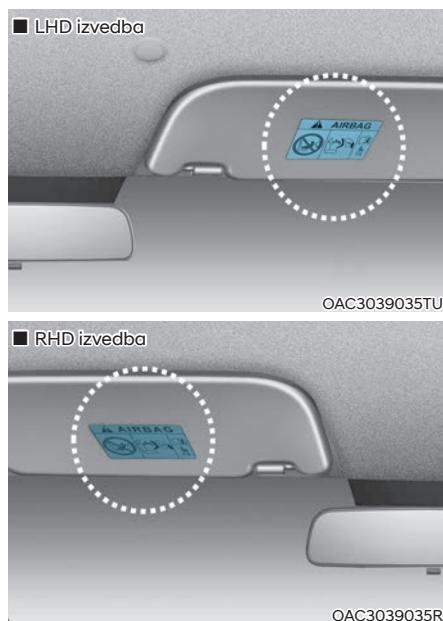

Oznake upozorenja zračnih jastuka su priložene kako bi upozorile putnike o potencijalnim rizicima sustava zračnih jastuka.

Dobro proučite sve informacije o zračnim jastucima u Korisničkom priručniku.





# 4. Instrument ploča

Instrument ploča.....	4-2
Kontrole instrument ploče.....	4-4
Pokazivači i mjerači.....	4-5
Indikator prebacivanja brzina.....	4-9
Indikatori upozorenja.....	4-10
Poruke na LCD zaslonu.....	4-21
LCD zaslon (Tip A).....	4-26
Kontrole LCD zaslona.....	4-26
LCD modovi.....	4-27
Korisničke postavke.....	4-30
Putno računalo.....	4-36
LCD zaslon (Tip B).....	4-40
Kontrole LCD zaslona.....	4-40
Modovi pregleda.....	4-41
Korisničke postavke (infotainment sustav).....	4-45

## INSTRUMENT PLOČA

■ Tip A

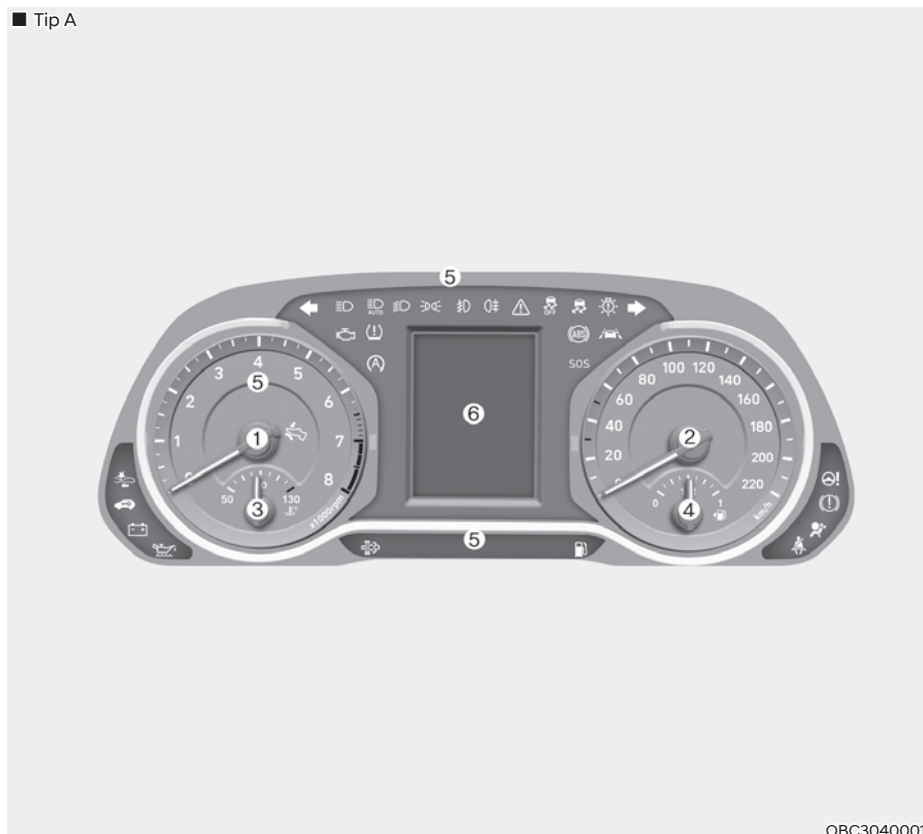

OBC3040001

1. Brojač okretaja
2. Brzinomjer
3. Pokazivač temperature rashladne tekućine motora
4. Pokazivač razine goriva u spremniku
5. Svjetla upozorenja i indikatori
6. LCD zaslon (uključuje putno računalo)

**Stvarna se instrument ploča može razlikovati od ilustracije.  
Za više detalja pogledajte 'Pokazivači i mjerачi' u ovom poglavlju.**

## ■ Tip B

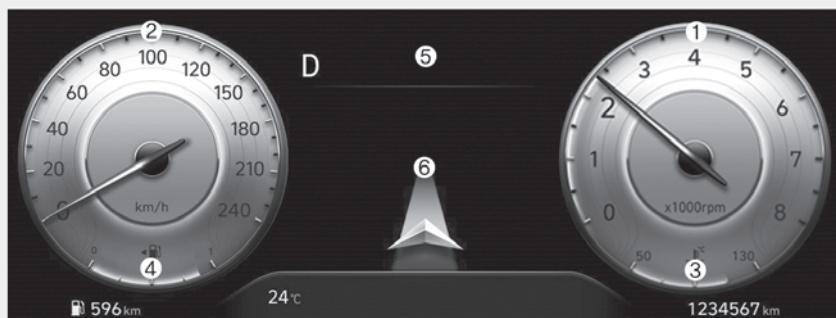

OBC3040020

1. Brojač okretaja
2. Brzinomjer
3. Pokazivač temperature rashladne tekućine motora
4. Pokazivač razine goriva u spremniku
5. Svjetla upozorenja i indikatori
6. LCD zaslon

**Stvarna se instrument ploča može razlikovati od ilustracije.  
Za više detalja pogledajte 'Pokazivači i mjeraci' u ovom poglavlju.**

### Kontrole instrument ploče

#### Tip A



Kad su glavna ili poziciona svjetla vozila uključena, pritisnite prekidač za podešavanje intenziteta osvjjetljenja instrument ploče.

S podešavanjem intenziteta osvjjetljenja instrument ploče mijenja se i intenziteta osvjjetljenja prekidača u kabini.

#### Tip B

Intenzitet osvjjetljenja instrument ploče moguće je podešavati u korisničkim postavkama LCD zaslona kad je paljenje uključeno ('Lights → Illumination'). Ako su uključena svjetla vozila, osvjjetljenje instrument ploče i prekidača u kabini se također prilagođava manjem intenzitetu okolišnog svjetla.

**Ako je vozilo opremljeno navigacijskim sustavom, pogledajte poseban priručnik koji je isporučen s vozilom.**



#### UPOZORENJE

**Nikad nemojte podešavati instrument ploču za vrijeme vožnje. To može dovesti do gubitka nadzora nad vozilom što može izazvati teške ozlijeđe, smrtni slučaj ili oštećenje imovine.**

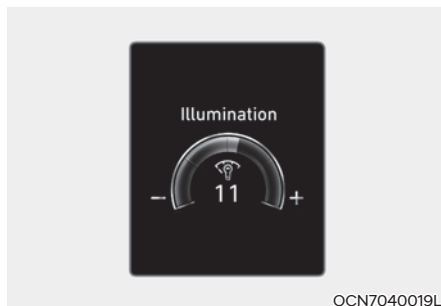

- Intenzitet osvjjetljenja instrument ploče se prikazuje.
- Ako intenzitet osvjjetljenja instrument ploče dosegne maksimalnu ili minimalnu vrijednost, oglasi se zvučno upozorenje.



#### UPOZORENJE

**Nikad nemojte podešavati instrument ploču za vrijeme vožnje. To može dovesti do gubitka nadzora nad vozilom što može izazvati teške ozlijeđe, smrtni slučaj ili oštećenje imovine.**

## Mjerači

### Brzinomjer

#### 3.5 inča

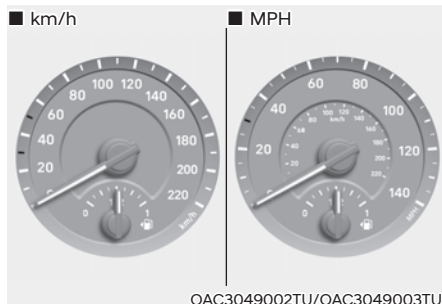

#### 10.25 inča

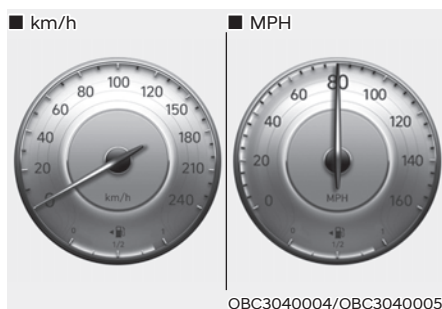

Brzinomjer pokazuje brzinu vozila.

Brzinomjer je kalibriran u kilometrima na sat i/ili miljama na sat.

### Okretomjer

#### 3.5 inča

#### 10.25 inča



Okretomjer pokazuje brzinu motora u okretajima u minuti (rpm).

Koristite okretomjer za odabir pravih trenutaka za promjenu brzine i sprečavanje preniskih i/ili previsokih okretaja motora.

### OPASKA

**Nemojte tjerati motor unutar CRVENOG PODRUČJA okretomjera. To može uzrokovati ozbiljno oštećenje motora.**

### Mjerač temperature rashladne tekućine



Ovaj mjerac pokazuje temperaturu rashladne tekućine kad je prekidač za paljenje u položaju ON.

#### OPASKA

Ako se pokazivač mjeraca pomakne izvan područja normalnog raspona prema poziciji "130", to ukazuje na pregrijavanje koje može oštetiti motor.

Nemojte nastaviti vožnju s pregrijanim motorom. Ako se Vaše vozilo pregrije, pogledajte "Ako se motor pregrije" u poglavlju 8.



#### UPOZORENJE

Nikada ne skidajte čep hladnjaka kad je motor vruć. Rashladna tekućina je pod pritiskom i može uzrokovati teške opekline. Pričekajte da se motor ohladi prije dodavanja rashladne tekućine u spremnik.

### Mjerač količine goriva



Mjerač goriva prikazuje približnu količinu preostalog goriva u spremniku goriva.

#### i Obavijest

- Kapacitet spremnika goriva pronađite u poglavlju 2.
- Mjerač goriva dopunjen je žaruljicom upozorenja na nisku razinu goriva, koja će zasvijetliti kad je spremnik goriva skoro prazan.
- Na nagibima ili u zavojima, pokazivač mjeraca goriva može oscilirati ili se žaruljica upozorenja na nisku razinu goriva može upaliti ranije nego što je uobičajeno zbog kretanja goriva u spremniku.



#### UPOZORENJE

Ponestajanje goriva može putnike u vozilu izložiti opasnosti.

Morate zaustaviti i nadoliti gorivo što je prije moguće nakon što se žaruljica upozorenja upali ili kad pokazivač mjeraca dospije blizu razine "0".

#### OPASKA

Izbjegavajte vožnju s izrazito niskom razinom goriva. Ponestajanje goriva može uzrokovati nepravilan rad motora i oštećenje katalizatora.

## Vanjska temperatura

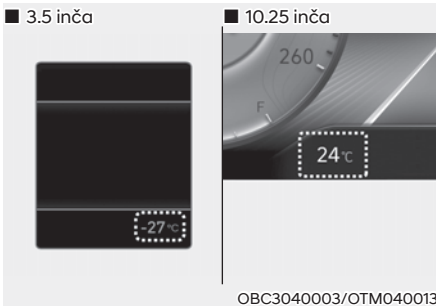

Trenutačna vanjska temperatura prikazana je u koracima po 1°C (1°F).

- Raspon temperature je između :  
-40°C ~ 60°C (-40°F ~ 140°F)

Vanjska temperatura na zaslonu možda se neće odmah promijeniti kao na općem termometru radi sprečavanja nepažnje vozača.

Za promjenu iz °C u °F ili °F u °C, pritisnite:

- Setup → Unit → Temperature Unit  
→ °C/°F

Za vozila opremljena automatskim klima-uređajem:

- Dok OFF prekidač držite pritisnutim, pritisnite AUTO prekidač i držite ga dulje od 3 sekunde.

Mjerna jedinica instrument ploče i klima-uređaja će se odmah promijeniti.

## Mjerač prevaljene udaljenosti

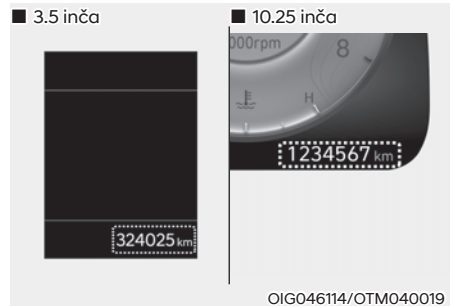

Mjerač prevaljene udaljenosti prikazuje ukupnu udaljenost koju je dosad vozilo prevalo i treba biti korišten kao pokazatelj kad je potrebno redovno servisiranje.

## Udaljenost do pražnjenja spremnika

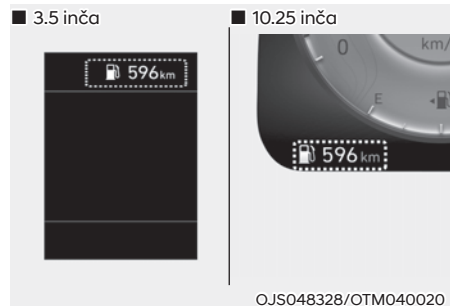

- Udaljenost do pražnjenja je procijenjena udaljenost koju vozilo može prijeći s preostalim gorivom.
- Ako je procijenjena udaljenost ispod 1 km (1 mi.), putno računalo će prikazati "---" kao udaljenost do pražnjenja.

### **i** Obavijest

- Ako vozilo nije na ravnoj podlozi ili je došlo do prekida rada akumulatora, funkcija udaljenosti do pražnjenja možda neće raditi pravilno.
- Udaljenost do pražnjenja može se razlikovati od stvarne udaljenosti vožnje jer se radi o procjeni raspoloživog dosega.
- Putno računalo možda neće registrirati dodatno gorivo ako je manje od 6 litara (1.6 galona) goriva dodano u spremnik.
- Potrošnja goriva i udaljenost do pražnjenja mogu značajno varirati ovisno o uvjetima vožnje, vozačkim navikama, i stanju vozila.

### **i** Obavijest

Strogo je zabranjeno na bilo koji način mijenjati ili modificirati podatak o prevađenoj kilometraži. Bilo kakva promjena dovodi do trenutnog ukidanja jamstva na vozilo.

### **Prosječna potrošnja goriva (za 10.25 inča LCD)**



U dnu LCD zaslona se prikazuju prosječna (1) i trenutna potrošnja goriva (2).

### **Automatski reset**

Kako bi se automatski resetirala vrijednost prosječne potrošnje goriva odaberite korisničkim postavkama (Settings) infotainment zaslona 'After Ignition' (nakon paljenja) ili 'After Refueling' (nakon dopunjavanja).



## Indikator mjenjača

**Indikator ručnog/inteligentnog varijabilnog mjenjača (ako je u opremi)**

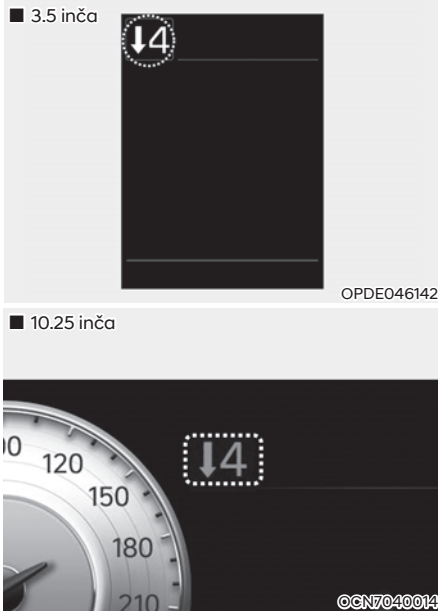

Ovaj indikator Vas informira o poželjnoj brzini da biste vozili štedljivo.

- Prebacivanje u višu brzinu: ▲2, ▲3, ▲4, ▲5, ▲6
- Prebacivanje u nižu brzinu: ▼1, ▼2, ▼3, ▼4, ▼5

Primjerice

- ▲3: Ukazuje da je mijenjanje u višu brzinu (treću) poželjno (trenutačno se vozi u prvoj ili drugoj brzini).
- ▼3: Ukazuje da je mijenjanje u nižu brzinu (treću) poželjno (trenutačno se vozi u četvrtoj, petoj ili šestoj brzini).

Kad sustav ne radi pravilno, indikator nije prikazan.

## Indikator automatskog mjenjača (ako je u opremi)

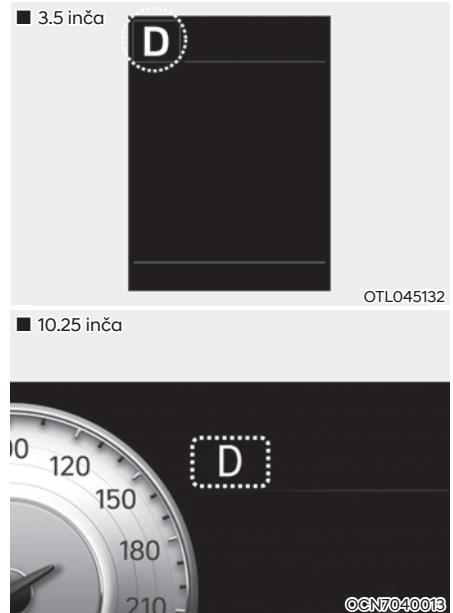

Ovaj indikator prikazuje trenutni mod korištenja mjenjača.

- Park :P
- Hod unazad : R
- Prazan hod : N
- Drive :D
- Ručni mod prebacivanja : 1, 2, 3, 4, 5, 6

### Indikator DCT mjenjača (ako je u opremi)

■ 3.5 inča



OBC3040010

■ 10.25 inča

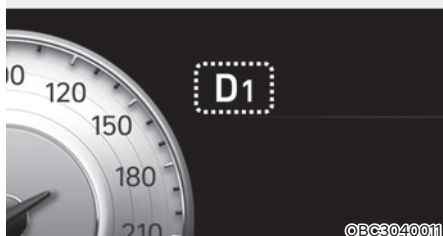

OBC3040011

Ovaj indikator prikazuje trenutni mod korištenja mjenjača.

- Park :P
- Hod unazad : R
- Prazan hod : N
- Drive :D
- Ručni mod prebacivanja:  
D1, D2, D3, D4, D5, D6, D7

## Svjetla upozorenja i indikatori

### Obavijest

Sva svjetla upozorenja provjeravaju se okretanjem prekidača za paljenje u ON (nemojte pokrenuti motor). Ako se bilo koje svjetlo ne upali, preporučujemo da sustav provjeri ovlaštteni HYUNDAI trgovac. Nakon pokretanja motora, provjerite jesu li sva svjetla upozorenja isključena. Ako su bilo koja još upaljena, to ukazuje na situaciju koja zahtijeva pažnju.

### Svjetlo upozorenja zračnog jastuka



- Ovo svjetlo upozorenja će svijetliti otprilike 6 sekundi svaki put kad okrenete prekidač za paljenje u položaj ON.
- Ovo svjetlo se uključuje i kad SRS ne radi pravilno. Ako se svjetlo SRS zračnog jastuka ne upali, ili ostaje upaljeno nakon što je svijetlilo 6 sekundi kad ste prekidač za paljenje okrenuli u položaj ON ili pokrenuli motor, ili ako se upali tijekom vožnje, preporučujemo da sustav pregleda ovlaštteni HYUNDAI trgovac.

### Svjetlo upozorenja sigurnosnog pojasa



Ovo svjetlo upozorava vozača da nije vezan.

**Za više detalja provjerite 'Sigurnosne pojaseve' u poglavlju 3.**

### **Upozorenje parkirne kočnice i kočione tekućine**



#### **Ovo svjetlo upozorenja se pali:**

- Ovo svjetlo svijetli kad je parkirna kočnica postavljena s prekidačem za paljenje u položaju START ili ON. Svjetlo upozorenja treba se ugasiiti kad je parkirna kočnica otpuštena.
  - Svijetli oko 3 sekunde
  - Svijetli ako je kočnica uključena.
- Svijetli ako je kočnica uključena.
- Svijetli ako je razina kočničke tekućine niska.
- Ako upozorenje svijetli i nakon što je kočnica isključena, to je znak da je razina tekućine u kočnicama niska.

#### **Ako svjetlo upozorenja ostaje upaljeno:**

1. Vozite oprezno do najbližeg sigurnog mjesta i zaustavite Vaše vozilo.
2. S ugašenim motorom, provjerite razinu kočione tekućine odmah i dodajte tekućinu po potrebi (**vodite se uputama 'Kočnička tekućina' u poglavlju 8**). Zatim provjerite sve kočione komponente za curenje tekućine. Nemojte pokretati vozilo ako je curenje otkriveno, svjetlo upozorenja ostaje upaljeno ili ako kočnice ne rade pravilno. Preporučujemo da se vozilo odvuče do bilo kojeg ovlaštenog HYUNDAI trgovca na provjeru kočionog sustava i potrebne popravke.

### **Dvostruke dijagonalne kočnice**

Vaše vozilo je opremljeno dijagonalno povezanim kočnicama u dva nezavisna kruga. To znači da još uvijek imate kočenje na dva kotača čak i ako se jedan od krugova pokvari. Sa samo jednim ispravnim krugom, veći je hod papučice kočnice i veći je pritisak na papučici potreban za zaustavljanje automobila.

Također, automobil će imati dulji put zaustavljanja sa samo djelomično ispravnim kočnicama.

Ako kočnice otkažu dok vozite, prebacite u nižu brzinu za dodatno kočenje motorom i zaustavite automobil čim je sigurno da to učinite.



### **UPOZORENJE**

**Voznja s upaljenim svjetlom upozorenja je OPASNO. Ako upozorenje svijetli i nakon što je kočnica isključena, to je znak da je razina tekućine u kočnicama niska.**

**Ako svjetlo upozorenja kočnica ostaje upaljeno, preporučujemo da sustav provjeri ovlaštenu HYUNDAI trgovca.**

### **Svjetlo upozorenja sustava protiv blokiranja kočnica (ABS)**



- Ovo svjetlo svijetli ako je prekidač za paljenje okrenut u ON i gasi se za otprilike 3 sekunde ako sustav radi normalno.
- Ako svjetlo upozorenja ABS ostaje upaljeno, upali se tijekom vožnje, ili se ne upali kad se prekidač za paljenje okrene u položaj ON, to je znak da možda postoji problem s ABS-om.

Ako se ovo dogodi, preporučujemo da sustav provjeri ovlašteni HYUNDAI trgovac. Normalni sustav kočenja još uvijek će raditi, ali bez asistencije sustava protiv blokiranja kočnica.

### **Svjetlo upozorenja sustava za elektroničku raspodjelu sile kočenja (EBD)**



- Ako dva svjetla upozorenja svijetle u isto vrijeme tijekom vožnje, sustavi ABS i EBD u Vašem vozilu možda su se pokvarili.

U ovom slučaju, Vaš ABS i uobičajen sustav kočenja možda neće raditi normalno. Preporučujemo da sustav provjeri ovlašteni HYUNDAI trgovac.

### **UPOZORENJE**

Svjetlo upozorenja sustava za elektroničku raspodjelu sile kočenja (EBD)

Ako su oba svjetla upozorenja ABS-a i kočnica upaljena i ostaju upaljena, sustav kočenja Vašeg vozila neće raditi normalno. Stoga možda doživite neočekivano i opasnu situaciju tijekom naglog kočenja.

U ovom slučaju, izbjegavajte brzu vožnju i naglo kočenje.

Preporučujemo da sustav provjeri ovlašteni HYUNDAI trgovac.

### **Obavijest**

Svjetlo upozorenja sustava za elektroničku raspodjelu sile kočenja (EBD)

Ako se svjetlo upozorenja ABS ili svjetlo upozorenja EBD upali i ostaje upaljeno, brzinomjer ili mjerac puta možda neće raditi. Također, svjetlo upozorenja EPS može zasvijetliti i težina upravljača može se povećati ili smanjiti.

U ovom slučaju, preporučujemo da sustav provjeri ovlašteni HYUNDAI trgovac što je prije moguće.

**Svjetlo upozorenja sustava EPS (elektronički servo upravljač)**



**Ovo svjetlo upozorenja se pali:**

- Ovo svjetlo indikatora pali se nakon što je ključ za paljenje okrenut u položaj ON i zatim će se, nakon cca 3 sekunde, ugasiti.
- Ovo se svjetlo također pali kad EPS ima neke probleme.

Ako se upali tijekom vožnje, preporučujemo da sustav provjeri ovlaštene HYUNDAI trgovac.

**Lampica indikatora kvara (MIL) (svjetlo provjere motora)**



**Ovo svjetlo upozorenja se pali:**

- Ovo svjetlo indikatora dio je sustava kontrole motora koji nadzire raznovrsne komponente sustava kontrole emisije. Ako ovo svjetlo svijetli tijekom vožnje, ukazuje da je potencijalan problem prepoznat negdje u sustavu kontrole emisije.

- Ovo će svjetlo svijetliti i kad je prekidač za paljenje okrenut u položaj ON, i ugasit će se 3 sekunde nakon što je motor pokrenut.

- Ako svijetli tijekom vožnje, ili ne svijetli kad je prekidač za paljenje okrenut u položaj ON, preporučujemo da sustav provjeri ovlaštene HYUNDAI trgovac

Općenito, Vaše vozilo će još uvijek biti u voznom stanju, preporučujemo da sustav provjeri ovlaštene HYUNDAI trgovac čim prije.

**OPASKA**

- Dugotrajna vožnja s upaljenim svjetlom indikatora kvara sustava kontrole emisije može uzrokovati oštećenje sustava kontrole emisije koja bi mogla utjecati na vozne karakteristike i/ili potrošnju goriva.



**OPREZ**

Ako svjetlo indikatora kvara sustava kontrole emisije svijetli, moguće je potencijalno oštećenje katalizatora koje može rezultirati gubitkom snage motora. Preporučujemo da sustav kontrole motora pregleda ovlaštene HYUNDAI trgovac čim je prije moguće.

### Upozorenje sustava punjenja



Ovo svjetlo upozorenja ukazuje na kvar alternatora ili električnog sustava punjenja.

#### Ako se svjetlo upozorenja upali dok je vozilo u pokretu:

1. Vozite do najbližeg sigurnog mjesta.
2. S ugašenim motorom, provjerite pogonski remen alternatora za labavost ili puknuće.

Ako je remen namješten ispravno, postoji problem negdje u električnom sustavu punjenja. Preporučujemo da sustav provjeri ovlašteni HYUNDAI trgovac.

### Upozorenje tlaka motornog ulja



Ovo svjetlo upozorenja ukazuje da je tlak motornog ulja nizak

#### Ako se svjetlo upozorenja upali tijekom vožnje:

1. Vozite oprezno do ruba cesta i zaustavite vozilo.
2. S ugašenim motorom, provjerite razinu motornog ulja (**vodite se uputama 'Motorno ulje' u poglavlju 9**). Ako je razina niska, dodajte ulje po potrebi.

Ako svjetlo upozorenja ostaje upaljeno nakon dodavanja ili ako ulje nije dostupno, preporučujemo da nazovete ovlaštenog HYUNDAI trgovca.

### Obavijest

**Kad se tlak ulja u motoru počne smanjivati uslijed nedovoljne količine ulja ili nekog drugog razloga, upalit će se svjetlo upozorenja niskog tlaka ulja u motoru. Dodatno, kako bi se zaštitio motor, uključit će se sustav zaštite motora koji ograničava snagu motora. Ako se tlak ulja vrati na potrebnu razinu, sustav zaštite motora koji ograničava snagu motora će se isključiti.**

**OPASKA**

- Ako se motor ne zaustavi odmah nakon što je svjetlo upozorenja tlaka motornog ulja upalilo, može doći do ozbiljnog oštećenja.
- Ako svjetlo upozorenja tlaka ulja ostaje upaljeno dok motor radi, može doći do ozbiljnog oštećenja motora. Svjetlo upozorenja tlaka ulja pali se kad god je nedovoljan tlak ulja. U normalnim uvjetima, treba se upaliti kad je prekidač za paljenje uključen, zatim se ugasi kad je motor pokrenut. Ako svjetlo upozorenja tlaka ulja ostaje upaljeno dok motor radi, postoji ozbiljan kvar.
  1. Ako se ovo dogodi, zaustavite automobil čim je moguće, ugasi motor i provjerite razinu ulja.
  2. Ako je razina ulja niska, nadolijte motorno ulje do propisane razine i ponovno pokrenite motor.
  3. Ako svjetlo ostaje upaljeno dok motor radi, odmah ugasi motor. U svakom slučaju kad svjetlo ulja ostaje upaljeno dok motor radi, preporučujemo da sustav provjeri ovlaštenu HYUNDAI trgovac.

**Upozorenje niske razine goriva**

Ovo svjetlo upozorenja ukazuje da je spremnik goriva skoro prazan. Kad se upali, trebali biste dodati gorivo čim je prije moguće.

**OPASKA**

**Vožnja s upaljenim svjetlom upozorenja na razinu goriva ili s razinom goriva ispod "O" može uzrokovati nepravilan rad motora i oštetiti katalizator.**

**Glavno svjetlo upozorenja (Master Warning Light)****Ovo se svjetlo pali:**

Ako postoji neispravnost u nekom od ovih sustava:

- Neispravnost u sustavu Forward Collision-Avoidance Assist (ako je dio opreme)
- Radar sustava Forward Collision-Avoidance Assist je blokiran (ako je dio opreme)
- Neispravnost u sustavu Blind-Spot Collision Warning (ako je dio opreme)
- Radar sustava Blind-Spot Collision Warning je blokiran (ako je dio opreme)
- Neispravnost u sustavu LED svjetala (ako je dio opreme)
- Neispravnost u HBA sustavu automatskih dugih svjetala (ako je dio opreme)
- Neispravnost u sustavu Smart Cruise Control with Stop & Go (ako je dio opreme)
- Radar sustava Smart Cruise Control with Stop & Go je blokiran (ako je dio opreme)
- Neispravnost u sustavu nadzora tlaka u gumama (TPMS) (ako je dio opreme)

Kako biste identificirali detalje upozorenja skrenite pogled na LCD zaslon.

### **Svjetlo upozorenja niskog tlaka u gumama**



- Znak niskog tlaka u gumama pali se na 3 sekunde nakon što je prekidač za paljenje okrenut u položaj ON.
- Znak niskog tlaka u gumama i položaja gume svijetli kad je jedna ili više Vaših guma vrlo slabo napumpana. (Znak niskog tlaka u gumama svijetli na LCD zaslonu i pokazuje koja je guma preslabo napumpana).

**Za više detalja, pogledajte “TPMS” u poglavlju 8.**

**Indikator kvara TPMS-a će svijetliti nakon treptanja otprilike 1 minutu ili trepće u intervalima od 3 sekunde:**

- Kad postoji problem sa sustavom nadzora tlaka u gumama.  
Ako se ovo dogodi, preporučujemo da sustav provjeri ovlašteni HYUNDAI trgovac.

**Za više detalja, pogledajte “TPMS” u poglavlju 8.**



### **UPOZORENJE**

**Sigurno zaustavljanje**

- TPMS vas ne može upozoriti na teško i iznenadno oštećenje guma uzrokovano vanjskim čimbenicima.
- Ako primijetite bilo kakvu nestabilnost vozila, odmah maknite nogu s papučice gasa, kočite lagano i s malo snage, i polako se premjestite na sigurno mjesto izvan ceste.

### **Svjetlo upozorenja ispušnog sustava (GPF) (Benzinski motor, ako je u opremi)**



**Ovo svjetlo upozorenja se prikazuje ako filtar čestica (Gasoline Particulate Filter – GPF) ne radi kako bi trebao.**

- Kad svjetlo indikatora kvara trepće, možda prestane treptati nakon određenog vremena.
  - (otprilike 30 minuta) vožnje pri brzini višoj od 80 km/h
  - u stupnju prijenosa iznad trećeg s okretajima između 1500 do 4000 o/min.

Ako svjetlo indikatora kvara nastavi treptati (sad će se uključiti i poruka upozorenja na LCD zaslonu) unatoč proceduri, preporučujemo da GPF sustav provjeri ovlašteni HYUNDAI trgovac.

### **OPASKA**

**Ako nastavite vožnju s dugotrajnim treptanjem svjetla indikatora kvara, GPF sustav se može oštetiti i potrošnja goriva pogoršati.**



### **Indikator ESC (elektronička kontrola stabilnosti)**



- Indikator ESC će svijetliti kad je prekidač za paljenje okrenut u ON, ali treba se ugasi nakon otprilike 3 sekunde. Kad je ESC uključen, nadzire uvjete za vožnju. U normalnim uvjetima za vožnju, indikator ESC ostat će ugašen.
- Ali ako se ESC sustav pokvari, indikator svijetli i ostaje upaljen. Preporučujemo da sustav provjeri ovlašteni HYUNDAI trgovac.
- U skliskim uvjetima ili uvjetima niske trakcije, ESC će djelovati, i indikator ESC će treptati kao znak da ESC djeluje..

**Za više detalja provjerite 'ESC' u poglavlju 6.**

### **Indikator ESC OFF**



- Indikator ESC OFF će svijetliti kad je prekidač za paljenje okrenut u ON, ali treba se ugasi nakon otprilike 3 sekunde.
- Za prebacivanje u mod ESC OFF, pritisnite prekidač ESC OFF. Indikator ESC OFF će svijetliti kao znak da je ESC deaktiviran.

**Za više detalja provjerite 'ESC' u poglavlju 6.**

### **ESC SPORT indikator (ako je u opremi)**



#### **Ovo svjetlo upozorenja se pali:**

- Kad je uključen ESC SPORT.

**Za više detalja pogledajte 'ESC' u poglavlju 6.**

### **Indikator Auto Stop (ako je u opremi)**



- Ovaj indikator će svijetliti kad start-stop sustav (ISG - Idle Stop and Go) ugasi motor.
- Kad se motor automatski pokrene, start/stop indikator na instrumentnoj ploči će treptati 5 sekundi.

**Za više detalja, pogledajte ISG (Idle Stop and Go) sustav u poglavlju 6.**

### **i Obavijest**

**Kad motor automatski pokrene ISG sustav, neka svjetla upozorenja (ABS, ESC, ESC OFF, EPS ili svjetlo upozorenja parkirne kočnice) mogu se upaliti na nekoliko sekundi.**

**Ovo se događa zbog niskog napona akumulatora. To ne znači da je došlo do kvara sustava.**

### **Indikator imobilizatora (bez sustava smart ključa)**



#### **Ovo svjetlo upozorenja se pali:**

- Ovaj indikator svijetli kad je ključ imobilizatora umetnut i okrenut u položaj ON za pokretanje motora.
  - U ovom trenutku, možete pokrenuti motor.
  - Indikator se gasi nakon što je motor pokrenut.
- Ako ovaj indikator trepće kad je prekidač za paljenje u položaju ON prije pokretanja motora, preporučujemo da sustav provjeri ovlašteni HYUNDAI trgovac.

### **Indikator imobilizatora (sa sustavom smart ključa)**



#### **Ako se nešto od sljedećeg dogodi u vozilu opremljenom smart ključem, indikator imobilizatora svijetli do 30 sekundi.**

- Kad je smart ključ u vozilu, ako je START/STOP tipka motora u položaju ACC ili ON, indikator će svijetliti otprilike 30 sekundi kao znak da možete pokrenuti motor.
- Međutim, kad smart ključ nije u vozilu, ako se START/STOP tipka motora pritisne, indikator će treptati nekoliko sekundi kao znak da ne možete pokrenuti motor.
- Ako indikator svijetli samo 2 sekunde i ugasi se kad je START/STOP tipka motora stavljena u položaj ON sa smart ključem u vozilu, preporučujemo da sustav provjeri ovlašteni HYUNDAI trgovac.
- Također, ako dijelovi vezani uz sustav smart ključa imaju problem, indikator će treptati i preporučujemo da sustav provjeri ovlašteni HYUNDAI trgovac.

### **Svjetla indikatora pokazivača smjera**



- Trepćuće zelene strelice na instrumentnoj ploči pokazuju smjer pokazivača smjera.

Ako se dogodi nešto od sljedećeg, to ukazuje na problem u sustavu pokazivača smjera.

- Ako se strelica upali, ali ne trepće, trepće brže nego obično, ili se uopće ne upali, to je znak kvara sustava pokazivača smjera

Preporučujemo da sustav provjeri ovlašten HYUNDAI trgovac.

### **Svjetlo indikatora kratkih svjetala (ako je u opremi)**



Ovo svjetlo indikatora svijetli kad su prednja svjetla upaljena.

### **Indikator dugih svjetala**



- Ovaj indikator svijetli kad su prednja svjetla upaljena i u poziciji dugih svjetala
- Ovaj indikator svijetli kad je ručica pokazivača smjera povučena u položaj blendaža.

### **Indikator smart dugih svjetala (HBA, ako su u opremi)**



Indikator svijetli kad je prekidač u položaju AUTO i svjetla su uključena.

Ako u susret vašem vozilu dolazi drugo vozilo, sistem će to detektirati i sustav smart dugih svjetala će isključiti duga svjetla.

**Za više detalja pogledajte 'Smart duga svjetla (HBA)' u poglavlju 5.**

### **Indikator upaljenih svjetala**

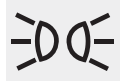

Indikator svijetli kad su prednja ili stražnja svjetla upaljena.

### **Indikator prednjih svjetala za maglu (ako je u opremi)**



Indikator svijetli kad su prednja svjetla za maglu upaljena.

### **Indikator stražnjih svjetala za maglu (ako je u opremi)**



Ovaj indikator svijetli kad su stražnja svjetla za maglu upaljena.

### **Svjetlo upozorenja Forward Safety sustava (sigurnost naprijed, ako je u opremi)**



- Svjetlo upozorenja će svijetliti kad se prekidač za paljenje okrene u ON, ali treba se ugasiti nakon otprilike 3 sekunde.
- Kad postoji problem sa sustavom Forward Collision-Avoidance Assist sustav (FCA).

Ako se ovo dogodi, preporučujemo da sustav provjeri ovlaštenu HYUNDAI trgovac.

**Za dodatne informacije pogledajte "Forward Collision-Avoidance Assist sustav (FCA)" u poglavlju 7.**

### **Indikator Lane safety (pomoć pri ostanku u traku) (ako je u opremi)**



#### **Indikator sustava svijetli:**

- [Zeleno] sustav je aktiviran i svi su preduvjeti za njegov rad ispunjeni.
- [Bijelo] preduvjeti za rad sustava nisu ostvareni ili senzor nije prepoznao liniju traka.
- [Žuto] postoji neispravnost u LKA sustavu.

Ako se to dogodi, preporučujemo da posjetite ovlaštenog HYUNDAI trgovca.

**Za više detalja, pogledajte "LKA" u poglavlju 7.**

### **Indikator tempomata (ako je u opremi)**



- Indikator svijetli kad je sustav tempomata uključen.

**Za više detalja, pogledajte "Sustav tempomata" u poglavlju 7.**

### **Indikator SPORT moda (ako je u opremi)**



- Indikator svijetli kad je uključen 'SPORT' mod.

**Za više detalja, pogledajte "Drive Mode integriran sistem" u poglavlju 6.**

### **Indikator SMART moda (ako je u opremi)**



- Indikator svijetli kad je uključen 'SMART' mod.

**Za više detalja, pogledajte "Drive Mode integriran sistem" u poglavlju 6.**

**Indikator ECO moda (ako je u opremi)**



- Indikator svijetli kad je uključen 'ECO' mod.

**Za više detalja, pogledajte “Drive Mode integriran sistem” u poglavlju 6.**

**Indikator CUSTOM moda (ako je u opremi)**



- Indikator svijetli kad je uključen 'CUSTOM' mod.

**Za više detalja, pogledajte “Drive Mode integriran sistem” u poglavlju 6.**

**Poruke na LCD zaslonu**

**Key not in vehicle (ključ nije u vozilu, za smart ključ)**

Ova poruka upozorenja se prikazuje kad je Engine Start/Stop prekidač pritisnut, a smart ključ nije u vozilu. Zvuk upozorenja se javlja kad zatvarate vrata, a smart ključ nije u kabini.

Ključ uvijek morate imati uz sebe.

**Key not detected (ključ nije otkriven, za smart ključ)**

Ova poruka upozorenja se prikazuje kad je Engine Start/Stop prekidač pritisnut, a smart ključ nije otkriven.

**Press START button with key (pritisnite START prekidač pomoću ključa, za smart ključ)**

Ova poruka upozorenja se prikazuje kad je Engine Start/Stop prekidač pritisnut, a na zaslonu je već bila poruka upozorenja 'Key not detected'.

Istovremeno će treptati indikator imobilizatora.

**Low Key Battery (baterija u ključu je slaba, za smart ključ)**

Ova poruka upozorenja se prikazuje ako je baterija u smart ključu slaba dok se prekidač Engine Start/Stop prebacuje u položaj OFF.

***Press brake pedal to start engine (pritisnite pedalu kočnice za pokretanje motora, smart ključ i automatski/DCT mjenjač)***

Ova poruka upozorenja se prikazuje ako je status Start/Stop prekidača prebačen u ACC položaj dvaput uzastopce, a pedala kočnice nije pritisnuta.

Pokretanje motora je moguće nakon što se pritisne pedala kočnice.

***Press clutch pedal to start engine (pritisnite pedalu spojke za pokretanje motora, smart ključ i ručni mjenjač)***

Ova poruka upozorenja se prikazuje ako je status Start/Stop prekidača prebačen u ACC položaj dvaput uzastopce, a pedala spojke nije pritisnuta.

Pokretanje motora je moguće nakon što se pritisne pedala spojke.

***Press START button again (pritisnite Start prekidač još jednom, smart ključ)***

Ova poruka upozorenja se prikazuje kad je Engine Start/Stop prekidač pritisnut, a motor nije startao.

Ako se to dogodi, pokušajte pritisnuti Engine Start/Stop prekidač još jednom.

Ako se ova poruka prikazuje svaki put kad pritisnete Engine Start/Stop prekidač, preporučujemo da posjetite ovlaštenog HYUNDAI trgovca.

***Shift to N to start engine (prebacite ručicu u N, smart ključ i automatski / DCT mjenjač)***

Ova poruka upozorenja se prikazuje ako pokušate pokrenuti motor, a ručica mjenjača nije u položaju N (prazni hod).

***i* Obavijest**

**Pokretanje motora je moguće kad je ručica mjenjača u položaju N (prazni hod).**

***Check BRAKE SWITCH fuse (provjerite osigurač 'BRAKE SWITCH', smart ključ, automatski/DCT mjenjač)***

Ova poruka upozorenja se prikazuje kad je osigurač prekidača kočnice u prekidu. Potrebno je zamijeniti osigurač novim prije pokretanja motora.

Ako to nije moguće, motor se može ipak pokrenuti pritiskom na Engine Start/Stop prekidač u ACC položaju u trajanju od 10 sekundi.

### Otvorena vrata, poklopac motora, prtljažnik (indikator)

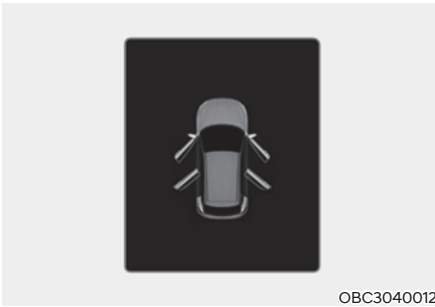

Ovo upozorenje se prikazuje ako su bilo koja vrata, poklopac motora ili prtljažnik otvoreni.



### OPREZ

Prije kretanja provjerite jesu li sva vrata i poklopac motora/prtljažnika dobro zatvoreni. Ako se na instrument ploči uključi upozorenje, odmah zaustavite Vaše vozilo na sigurnom mjestu i provjerite jesu li Vaša vrata poklopac motor/prtljažnika otvorena.

### Lights (svjetla)

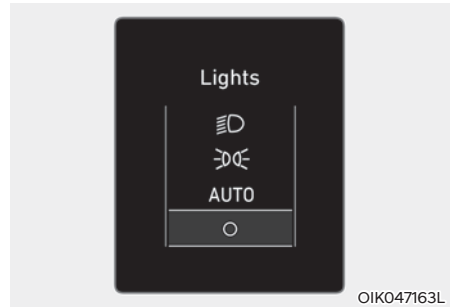

Ovaj indikator pokazuje koje je vanjsko svjetlo odabrano pomoću kontrole svjetla.

### Wiper mode (brisači)



Ovaj indikator pokazuje koja je brzina rada brisača odabrana pomoću kontrole brisača.

### **Low Tire Pressure (nizak tlak, ako je u opremi)**



Ova poruka upozorenja se prikazuje kad je tlak u gumama nizak. Na skici se naglašeno prikazuje kotač čija je guma preslabo napumpana.

**Za više detalja pogledajte 'Sustav za nadzor tlaka (TPMS)' u poglavlju 8.**

### **Heated Steering Wheel turned Off (grijanje upravljača isključeno, ako je u opremi)**

Ova poruka upozorenja se prikazuje ako se ugasi grijanje upravljača nakon što je radilo 30 minuta.

**Za više informacija pogledajte 'Grijanje upravljača' u poglavlju 5.**

### **Low fuel (upozorenje niske razine goriva)**

Ova poruka upozorenja ukazuje da je spremnik goriva skoro prazan.

Kad se prikaže, upalit će se i indikator niske razine goriva u spremniku. Trebali biste dodati gorivo čim je prije moguće.

### **Low engine oil (upozorenje razine ulja u motoru, ako je u opremi)**

Upozorenje razine ulja u motoru se pali kad je potrebna provjera razine ulja u motoru.

Ako se ovo dogodi, zaustavite automobil čim je moguće, ugasi motor i provjerite razinu ulja.

Polako dolijevajte ulje preporučene kvalitete i viskoznosti u motor (očekivana količina dolijevanja je 0.6 do 1 litre).

Koristite samo ulje potrebnih specifikacija (pogledajte 'Preporučena ulja i maziva' u poglavlju 2.)

Nemojte prepuniti motor uljem. U motoru nikad ne smije biti ulja iznad oznake F (full-pun) na šipki za mjerenje količine ulja u motoru.

### **OPASKA**

**Ako prođete 50 ~ 100 km nakon što se motor zagrijao poslije dolijevanja ulja, svjetlo upozorenja će se ugasi. Ako se to ne dogodi, preporučujemo da posjetite ovlaštenog HYUNDAI trgovca.**



***Engine has Overheated (motor se pregrijao, ako je u opremi)***

Ova poruka upozorenja se prikazuje ako je temperatura rashladne tekućine motora iznad 120°C.

Nemojte nastavljati vožnju s pregrijanim motorom, jer prijeti teško oštećenje motora.

**Ako se Vaše vozilo pregrije, pogledajte “Pregrijavanje” u poglavlju 8.**

***Check headlight (provjerite svjetla, ako je u opremi)***

Ova poruka upozorenja se prikazuje ako prednja svjetla ne rade ispravno.

Dodatno, ako neko specifično svjetlo ne radi (žmigavac i sl.) poruka se prikazuje koja upozorava baš na taj svijetleći element. Možda će biti potrebna zamjena žarulje.

Kod zamjene vodite računa da pregorjelu žarulju zamijenite novom iste snage.

***Check brake light (provjerite stop svjetla, ako je u opremi)***

Ova poruka upozorenja se prikazuje ako stop svjetla ne rade ispravno.

Možda će biti potrebna zamjena žarulje.

Kod zamjene vodite računa da pregorjelu žarulju zamijenite novom iste snage.

***Check Active Air Flap system (provjerite sustav aktivne zaklopke, ako je u opremi)***

Ova se poruka prikazuje u sljedećim situacijama:

- Postoji neispravnost u sustavu aktivne zaklopke
- Postoji neispravnost u kontroleru aktivne zaklopke
- Zaklopka se ne otvara

Kad se sve neispravnosti otklone, upozorenje se isključuje.

## LCD ZASLON (TIP A)

### Kontrole LCD zaslona

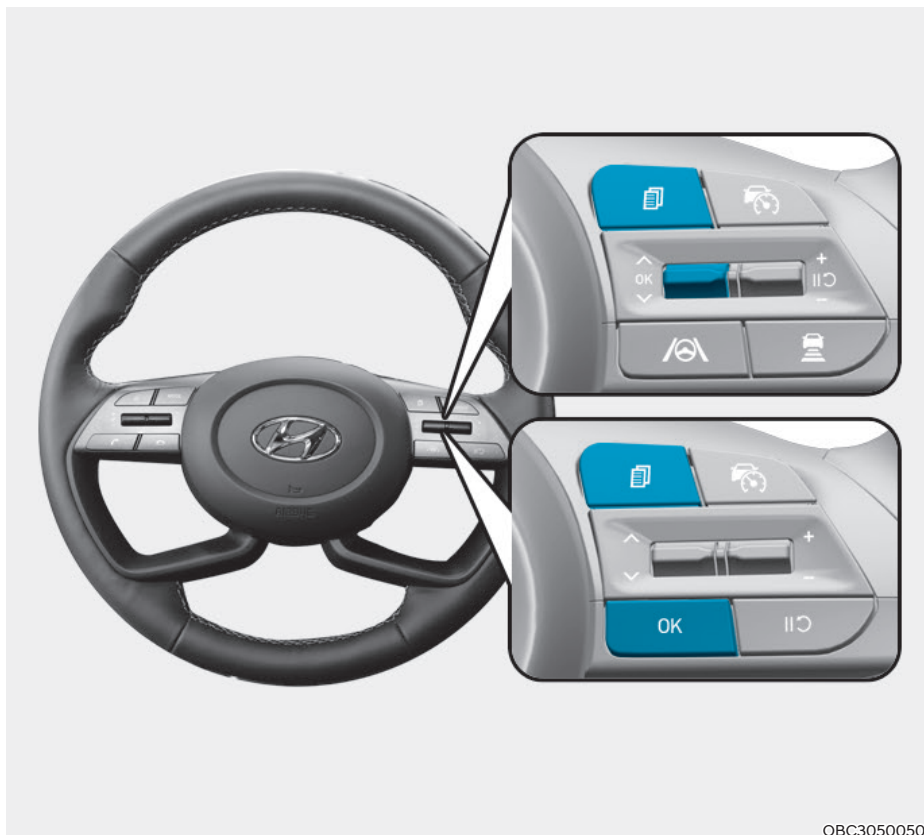





OBC3050050

Mod prikaza LCD zaslona može se promijeniti pomoću kontrolnih prekidača.

Prekidač	Funkcija
	MODE za promjenu modova
	MOVE prekidač za promjenu stavke koja se prikazuje
OK	SELECT/RESET prekidač za odabir ili ponovno podešavanje odabrane stavke

## LCD modovi

Modovi	Simbol	Značenje
Putno računalo		Putno računalo prikazuje informacije vezane uz vožnju poput prevaljene udaljenosti, prosječne potrošnje goriva, prosječne brzine i sl. Za više informacija pogledajte "Putno računalo" u ovom poglavlju.
Turn By Turn (TBT) mod		Ovaj mod prikazuje status rada navigacijskog uređaja.
Driving Assist (pomoć u vožnji)		<ul style="list-style-type: none"> <li>- Smart Cruise Control (pametni tempomat)</li> <li>- Driver Attention Warning (upozorenje na umor vozača)</li> <li>- Intelligent Speed Limit Warning (inteligentno ograničenje brzine)</li> </ul>
User Settings (korisničke postavke)		Ovdje se može podesiti rad vrata, svjetala itd.
Warning (upozorenje)		<ul style="list-style-type: none"> <li>- Prikazuju se poruke upozorenja vezane uz kvar žarulja i sl.</li> <li>- Ovaj mod prikazuje informacije vezane uz tlak zraka u gumama (TPMS).</li> </ul>

**Informacije koje nudi sustav razlikuju se u ovisnosti od opreme koja je ugrađena u vaše vozilo.**

### Putno računalo

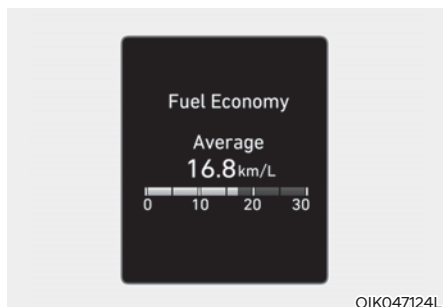

Putno računalo je mikro-računalom upravljani sustav informiranja vozača koji prikazuje informacije vezane uz vožnju poput prevaljene udaljenosti, prosječne potrošnje goriva, prosječne brzine i sl.

**Za više informacija proučite ovo poglavlje pod naslovom 'Putno računalo'.**

### Svako skretanje to cilja (TBT) (ako je u opremi)

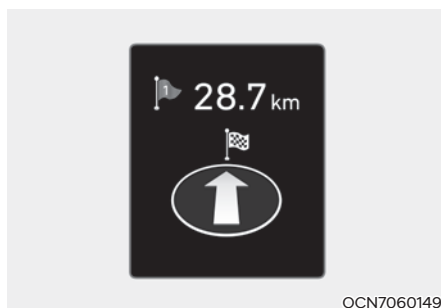

Ovaj zaslon prikazuje svako skretanje do cilja uz navođenje navigacije.

## Mod pomoći

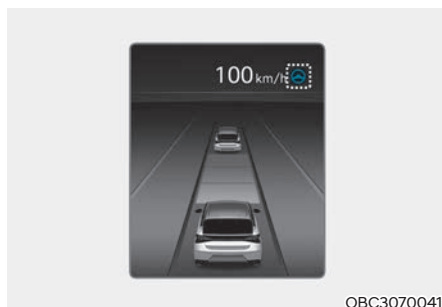

### SCC/ISLA

Ovaj mod prikazuje rad sustava pomoći: Smart Cruise Control (SCC), Speed Limit Assist (ISLA).

**Za dodatne informacije o sustavima SCC, ISLA pogledajte odgovarajuća poglavlja u poglavlju 7.**

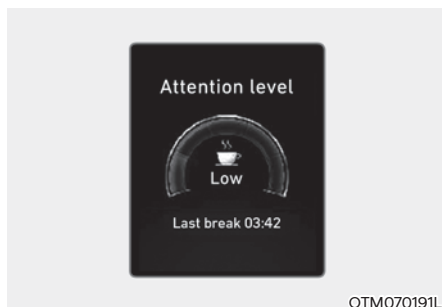

### Driver Attention Warning

Ovaj mod prikazuje rad sustava pomoći Driver Attention Warning (DAW).

**Za dodatne informacije o sustavu DAW pogledajte u poglavlju 7.**

## Glavno upozorenje (Master Warning)

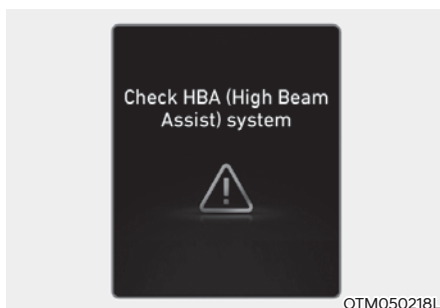

Ovo se upozorenje pali, ako postoji neispravnost u nekom od ovih sustava:

- Neispravnost u sustavu Forward Collision-Avoidance Assist (ako je dio opreme)
- Radar sustava Forward Collision-Avoidance Assist je blokiran (ako je dio opreme)
- Neispravnost u sustavu Blind-Spot Collision Warning (ako je dio opreme)
- Radar sustava Blind-Spot Collision Warning je blokiran (ako je dio opreme)
- Neispravnost u sustavu LED svjetala (ako je dio opreme)
- Neispravnost u HBA sustavu automatskih dugih svjetala (ako je dio opreme)
- Neispravnost u sustavu Smart Cruise Control with Stop & Go (ako je dio opreme)
- Radar sustava Smart Cruise Control with Stop & Go je blokiran (ako je dio opreme)
- Neispravnost u sustavu nadzora tlaka u gumama (TPMS) (ako je dio opreme)

Kako biste identificirali detalje upozorenja skrenite pogled na LCD zaslon.

Glavna poruka upozorenja se prikazuje ako se dogodi jedan od, ili više slučajeva s gornjeg popisa.

Kad se to dogodi, pali se ikona glavnog upozorenja (⚠) pored ikone korisničkih postavki (⚙), na LCD zaslonu.

Ako je problem otklonjen, glavna poruka upozorenja se gasi, baš kao i njegova ikona.



### Tire pressure (tlak u gumama)

Ovaj mod prikazuje informacije vezane uz tlak u gumama.

**Za dodatne informacije o TPMS sustavu pogledajte poglavlje 8.**

## Korisničke postavke

Ovdje se može podesiti rad svih sistema; instrument ploče, vrata, svjetala itd.

1. Sustavi pomoći vozaču
2. Instrument ploča
3. Svjetla
4. Vrata
5. Udobnost
6. Jedinice
7. Jezici\*
8. Reset

**Pružene informacije se razlikuju u skladu s opremom koja je ugrađena u vozilo.**

**\* U trenutku izrade ovog priručnika hrvatski jezik još nije bio podržan.**

### Ubacite u P/ Uključite parkirnu kočnicu za podešavanje postavki (Shift to P to edit settings/Engage parking brake to edit settings)

Ova se poruka prikazuje ako pokušate odabrati stavku iz Korisničkih postavki dok je vozilo u pokretu.

- Automatski / Inteligentni varijabilni mjenjač

Radi svoje i sigurnosti ostalih, prvo se zaustavite, prebacite mjenjač u položaj P i aktivirajte parkirnu kočnicu i potom promijenite stavku u korisničkim postavkama

- Ručni mjenjač

Radi svoje i sigurnosti ostalih, prvo se zaustavite i aktivirajte parkirnu kočnicu i potom promijenite stavku u korisničkim postavkama.

### Brzi vodič (pomoć; Quick guide)

Ovaj mod pruža pomoć glede korištenja sustava u korisničkim postavkama.

Odaberite stavku, pritisnite i držite OK prekidač.

**Za više informacija o svakom sustavu pogledajte ovaj korisnički priručnik.**

## 1. Pomoć vozaču

Stavke	Objašnjenje
Driving Convenience (pomoć vozaču)	Auto Highway Speed Control (automatski nadzor brzine na autocesti)  Uključivanje/isključivanje sustava automatskog nadzora brzine na autocesti. <b>Za dodatne informacije pogledajte "Navigation-based Smart Cruise Control (NSCC)" u poglavlju 7.</b>
Speed Limit Warning (ograničenje brzine)	Podešavanje Speed Limit funkcije. <ul style="list-style-type: none"> <li>• Speed limit tolerance (tolerancija ograničenja brzine)</li> <li>• Auto speed change (automatska promjena brzine)</li> <li>• Speed Limit Assist (pomoć pri ograničenju brzine)</li> <li>• SLW (Speed Limit Warning, upozorenje prekoračenja brzine)</li> <li>• Off (isključeno)</li> </ul> <b>Za dodatne informacije pogledajte "Intelligent Speed Limit Assist (ISLA)" u poglavlju 7.</b>
Warning Timing (upozorenje)	Podešavanje tempiranja upozoravanja od strane sustava pomoći vozaču. <ul style="list-style-type: none"> <li>• Normal / Late (normalno/kasnije)</li> </ul>
Warning Volume (glasnoća)	Podešavanje glasnoće upozoravanja od strane sustava pomoći vozaču. <ul style="list-style-type: none"> <li>• High / Medium / Low (glasno/srednje/tiho)</li> </ul>
Driver Attention Warning (upozorenje na nepažnju vozača)	<ul style="list-style-type: none"> <li>• Leading vehicle departure alert (vozilo ispred je krenulo)</li> </ul> Uključivanje/isključivanje sustava upozorenja da je vozilo ispred krenulo. <ul style="list-style-type: none"> <li>• Upozorenje na nepažljivu vožnju.</li> </ul> Skretanje pozornosti vozaču da nije dovoljno pažljiv. <b>Za dodatne informacije pogledajte "Driver Attention Warning (DAW)" u poglavlju 7.</b>
Forward Safety (sigurnost naprijed)	Podešavanje sustava Forward Collision-Avoidance Assist sustav (FCA) <ul style="list-style-type: none"> <li>• Active Assist: sustav nadzire vozilo i upozorava kad je uočena opasnost od sudara.</li> <li>• Warning Only : sustav samo upozorava kad je uočena opasnost od sudara.</li> <li>• Off: sustav je isključen.</li> </ul> <b>Za dodatne informacije pogledajte "Forward Collision-Avoidance Assist sustav (FCA)" u poglavlju 7.</b>
Lane Safety (pomoć za ostanak u traku)	Podešavanje Lane Keeping Assist (LKA) funkcije <ul style="list-style-type: none"> <li>• Lane Keeping Assist : ova postavka omogućuje sustavu nadzor nad vozilom i upozorava kad je uočeno da vozilo napušta prometni trak.</li> <li>• Lane Keeping Warning : ova postavka omogućuje sustavu samo upozoravanje kad je uočeno da vozilo napušta prometni trak.</li> <li>• Off: isključivanje LKA sustava.</li> </ul> <b>Za dodatne informacije pogledajte "Lane Keeping Assist (Pomoć za ostanak u traku)" u poglavlju 7.</b>
Blind-Spot Safety (upozorenje na mrtvi kut)	Uključivanje/isključivanje sustava Blind-Spot View Monitor <ul style="list-style-type: none"> <li>• Active Assist</li> <li>• Warning Only</li> <li>• Off</li> </ul> <b>Za dodatne informacije pogledajte "Blind-Spot View monitor (BVM)" (nadzor mrtvog kuta, BVM) u poglavlju 7.</b>

Stavke	Objašnjenje
Parking safety (sigurnost kod parkiranja)	<ul style="list-style-type: none"> <li>• Parking Distance Warning Auto On (udaljenost kod parkiranja uključena)</li> </ul> Uključivanje ili isključivanje sustava nadzora udaljenosti kod parkiranja. <b>Za dodatne informacije pogledajte Forward/Reverse Parking Distance Warning (PDW) (pomoć pri parkiranju, PDW) u poglavlju 7.</b> <ul style="list-style-type: none"> <li>• Rear Cross-Traffic Safety (upozorenje na poprečni promet straga)</li> </ul> Uključivanje ili isključivanje Rear Cross-Traffic Safety (upozorenje na poprečni promet straga) sustava. <b>Za dodatne informacije pogledajte Rear Cross-Traffic Collision Avoidance Assist (RCCA, upozorenje na poprečni promet straga) u poglavlju 7.</b>

\* Dostupni sustavi iz ove tablice mogu se razlikovati ovisno o stupnje opreme vozila.

## 2. Instrument ploča

Stavka	Objašnjenje
Fuel economy (prosječna potrošnja goriva)	<ul style="list-style-type: none"> <li>• Prilikom starta vozila</li> <li>• Nakon dolijevanja goriva</li> <li>• Prosječna potrošnja goriva</li> </ul> <b>Za više detalja pogledajte odjeljak 'Putno računalo' u ovom poglavlju ovog korisničkog priručnika.</b>
Fuel economy auto reset (reset prosječne potrošnje goriva)	<ul style="list-style-type: none"> <li>• Prilikom starta vozila</li> <li>• Nakon dolijevanja goriva</li> <li>• Isključeno</li> </ul> Poništava prosječnu potrošnju goriva. <b>Za više detalja pogledajte odjeljak 'Putno računalo' u ovom poglavlju ovog korisničkog priručnika.</b>
Wiper/Lights Display (brisači/svjetla)	Ako se odabere ova stavka, uključit/isključit će se prikaz moda brisača/svjetala na LCD zaslonu. Ako je uključena, odabrani mod brisača/svjetala će se prikazati svaki put kad promijenite mod LCD zaslona.
Traffic Signs	Prikaz prometnih znakova.
Icy Road Warning (upozorenje na poledicu)	Ako se odabere ova stavka, uključit/isključit će se prikaz upozorenja na poledicu na cesti.
Cluster Voice Guidance Volume	Podešavanje glasnoće navođenja.
Welcome Sound (zvuk dobrodošlice)	Ako se odabere ova stavka, uključit/isključit će se funkcija zvuka dobrodošlice.
Theme Selection (odabir prikaza)	Moguć je odabir različitih prikaza instrument ploče. <ul style="list-style-type: none"> <li>• Instrument ploča tipa B : Link to Drive mode / Theme A / Theme B / Theme C / Theme D</li> </ul>



### 3. Lights (svjetla)

Stavka	Objašnjenje
Illumination (rasvjeta)	Podešavanje intenziteta pozadinskog osvjetljenja. • Razina 1-20
One Touch Turn Signal (žmigavac na dodir)	• Off (isključeno): funkcija aktivacije žmigavca jednim dodirom je isključena. • 3,5,7 treptaja: žmigavci će trepnuti 3, 5 ili 7 puta kad se ručica malo pomakne. <b>Za više informacija provjerite 'Svjetla' u poglavlju 5.</b>
Ambient light brightness (intenzitet ambijentalnog svjetla)	• Off (isključeno) • Razina 1/2/3/4
High beam Assist (automatsko dugo svjetlo)	Ako se odabere ova stavka, uključiti/isključiti će se funkcija automatskih dugih svjetala. <b>Za više informacija provjerite 'Svjetla' u poglavlju 5.</b>

\* Dostupni sustavi iz ove tablice mogu se razlikovati ovisno o stupnje opreme vozila.

### 4. Vrata

Stavka	Objašnjenje
Automatically Lock (automatsko zaključavanje)	• Enable on Shift (uključivanje prebacivanjem): sva će se vrata automatski zaključati čim se ručica automatskog/DCT mjenjača prebaci iz položaja P (park) u položaj R (hod unazad), N (prazan hod) ili D (vožnja) (samo kad motor radi). • Enable on Speed (uključivanje brzinom): sva će se vrata automatski zaključati čim brzina vozila premaši 15 km/h. • Off (isključeno): automatsko zaključavanje bit će isključeno.
Automatically Unlock (automatsko otključavanje)	• Off (isključeno): automatsko otključavanje bit će isključeno. • On key out /On Vehicle off (isključivanje gašenjem motora): sva će se vrata automatski otključati čim se prekidač Engine Start/Stop prebaci u OFF položaj (ako je u opremi smart ključ) ili ako se običan ključ izvadi iz kontakta brave. • On Shift to P: sva će se vrata automatski otključati čim se ručica mjenjača prebaci u položaj P (Park) (samo kad motor radi).

\* Dostupni sustavi iz ove tablice mogu se razlikovati ovisno o stupnje opreme vozila.

## 5. Convenience (udobnost)

Stavka	Objašnjenje
Rear Occupant alert (upozorenje zauzetosti stražnje klupe)	Ako se odabere ova stavka, uključit/isključit će se funkcija upozorenja zauzetosti stražnje klupe. <b>Za više informacija provjerite 'Rear Occupant Alert (ROA) system' u 5. poglavlju.</b>
Welcome mirror (retrovizor dobrodošlice)	<ul style="list-style-type: none"> <li>• On door unlock (prilikom otključavanja): vanjski se retrovizori rasklapaju, a svjetla dobrodošlice se uključuju.</li> <li>• On driver approach (prilikom približavanja vozača): vanjski se retrovizori rasklapaju, a svjetla dobrodošlice se uključuju kad se približi vozilu sa smart ključem.</li> </ul> <b>Za više informacija provjerite 'Welcome System' u 5. poglavlju.</b>
Wireless Charging System (sustav bežičnog punjenja mobitela)	Ako se odabere ova stavka, uključit/isključit će se sustav bežičnog punjenja mobitela naprijed. <b>Za više informacija provjerite 'Wireless Charging System' u poglavlju 5.</b>
Auto Rear Wiper (R) (automatsko uključivanje stražnjeg brisača)	Ako se odabere ova stavka, uključit/isključit će se automatsko uključivanje stražnjeg brisača dok su uključeni prednji brisači i odabran je hod unazad.
Advanced Anti-Theft (napredan alarm)	Uključivanje / isključivanje naprednog alarma.
Vehicle auto shut off (automatsko gašenje vozila)	Uključivanje / isključivanje sustava automatskog gašenja vozila.
Service Interval (servisni interval)	<ul style="list-style-type: none"> <li>• Service interval</li> </ul> Ako se odabere ova stavka, uključit/isključit će se funkcija servisnog intervala. <ul style="list-style-type: none"> <li>• Adjust Interval (podešavanje intervala)</li> </ul> Ako je aktiviran servisni interval, ovdje možete podesiti vrijeme i udaljenost. <ul style="list-style-type: none"> <li>• Reset</li> </ul> Reset servisnog intervala.

\* Dostupni sustavi iz ove tablice mogu se razlikovati ovisno o stupnju opreme vozila.

### Obavijest

Za pravilno korištenje menija servisnog intervala, preporučujemo da se posavjetujete s ovlaštenim HYUNDAI trgovcem.

Ako je prikaz servisnog intervala aktivan i podešen, na LCD zaslonu će se prikazivati ove poruke svaki put kad se vozilo pokrene.

- Service in : Prikazuju se preostali km i dani do sljedećeg servisa
- Service required : Kad je prošao termin ili kilometraža servisa.

### Obavijest

Ako se dogodi nešto od sljedećeg, kilometraža ili dani do servisa mogu biti neispravni:

- Akumulator je odspojen.
- Akumulator je prazan.

## 6. Units (mjerne jedinice)

Stavka	Objašnjenje
Speed Unit (brzina)	Odaberite željeni prikaz: km, milje
Temperature unit (temperatura)	Odaberite željeni prikaz: °C, °F
Fuel Economy Unit (mjerna jedinica potrošnje goriva)	Odaberite željeni prikaz: km/l, l/100 km, MPG
Tire Pressure Unit (tlak u gumama)	Odaberite željeni prikaz: psi, kPa, bar

## 7. Language (jezik)

Stavka	Objašnjenje
Language (jezik)	Odaberite jezik (hrvatski u ovom trenutku još nije podržan).

## 8. Reset settings

Stavka	Objašnjenje
Reset	Svi se meniji u User Settings Mode-u (korisničke postavke) mogu resetirati. Svi su meniji u User Settings Mode-u inicijalizirani osim jezika i servisnog intervala.

\* Dostupni sustavi iz ove tablice mogu se razlikovati ovisno o stupnje opreme vozila.

## Putno računalo

Putno računalo je mikro-računalom upravljani sustav informiranja vozača koji prikazuje informacije vezane uz vožnju.

### Obavijest

Neke informacije o vožnji spremljene u putnom računalu (primjerice, prosječna brzina vozila) resetiraju se ako je akumulator iskopčan.

### Modovi putnog računala

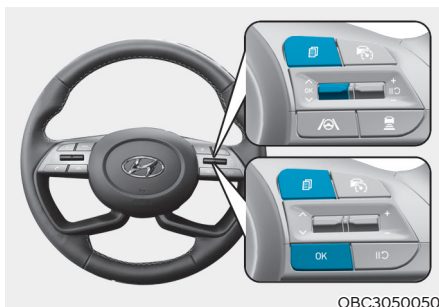
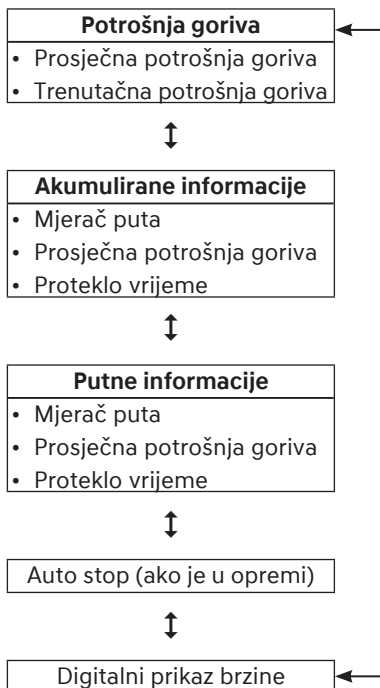

OBC3050050

Za promjenu moda, odaberite "∧, ∨" prekidače na upravljaču.

### Potrošnja goriva

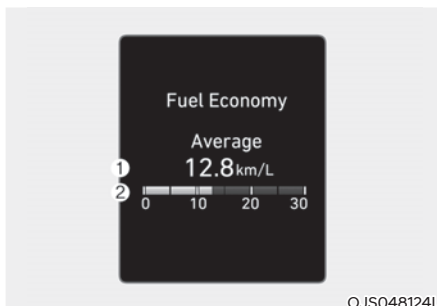

OJS048124L

#### Prosječna potrošnja goriva (1)

- Prosječna potrošnja goriva izračunava se ukupnom udaljenosti vožnje i potrošnjom goriva od posljednjeg resetiranja prosječne potrošnje goriva.
- Prosječna potrošnja goriva može se resetirati ručno i automatski.

### Ručni reset

Kako biste resetirali vrijednost prosječne potrošnje goriva, pritisnite [OK] prekidač na upravljaču dulje od 1 sekunde dok se prikazuje prosječna potrošnja goriva.

### Automatski reset

Kako bi se automatski resetirala vrijednost prosječne potrošnje goriva nakon dopunjavanja goriva, odaberite 'Fuel Econ. Reset' mod u korisničkim postavkama (User Settings) LCD zaslona.

- After Ignition (nakon paljenja): prosječna se potrošnja automatski resetira nakon što je prošlo 4 sata od gašenja motora.
- After Refueling (nakon dopunjavanja): prosječna se potrošnja automatski resetira nakon dopunjavanja goriva kad vozilo premaši brzinu od 1 km/h uz dopunjavanje 6 litara ili više goriva u spremnik.

### Obavijest

**Prosječna potrošnja može biti neprecizna ako je udaljenost vožnje manja od 300 metara (0.19 milja) kad je prekidač za paljenje ili START/STOP tipka motora okrenuta u položaj ON.**

### Trenutačna potrošnja goriva (2)

- Ovaj mod prikazuje trenutačnu potrošnju goriva tijekom posljednjih nekoliko sekundi kad je brzina vozila viša od 10 km/h.

### Pohranjene informacije (Accumulated driving info)

■ Tip A



OJX1049012L

■ Tip B



OJX1049067L

Ovaj zaslon prikazuje ukupno prevaljenu udaljenost na putu (1), prosječnu potrošnju goriva (2) i ukupno vrijeme provedeno u vožnji (3).

Informacije se računaju od posljednjeg reseta.

Za ručni reset pritisnite i držite OK prekidač dok se nalazite u modu pohranjenih informacija (Accumulated driving info). Ukupno prevaljena udaljenost na putu, prosječna potrošnja goriva i ukupno vrijeme provedeno u vožnji bit će poništeni odjednom.

Pohranjene informacije se i dalje računaju dok motor radi (primjerice dok stoji u gužvi, ali motor radi).

### Obavijest

Prosječna brzina vozila nije prikazana ako je udaljenost vožnje manja od 300 metara (0.19 milja) ili je vrijeme vožnje kraće od 10 sekundi od kad je prekidač motor posljednji put pokrenut.

### Trenutne informacije (Driving Info display)

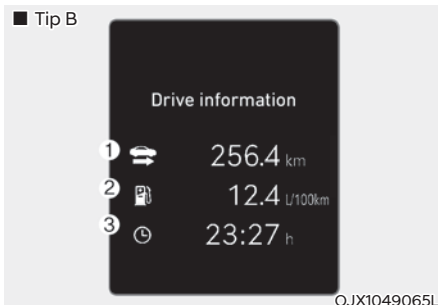
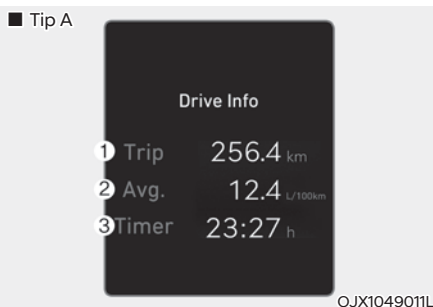

Ovaj zaslone prikazuje prevaljenu udaljenost na putu (1), prosječnu potrošnju goriva (2) i ukupno vrijeme provedeno u vožnji (3).

Informacije se računaju od posljednjeg pokretanja motora. Izračunate se vrijednosti poništavaju automatski nakon što je prošlo 4 sata od gašenja motora. Drugim riječima, statistika s vaše posljednje vožnje je dostupna još 4 sata nakon gašenja motora.

Za ručni reset pritisnite i držite OK prekidač dok se nalazite u modu Trenutne informacije (Driving Info display). Ukupno prevaljena udaljenost na putu, prosječna potrošnja goriva i ukupno vrijeme provedeno u vožnji bit će poništeni odjednom.

Pohranjene informacije se i dalje računaju dok motor radi (primjerice dok stoji u gužvi, ali motor radi).

## Obavijest

**Vozilo mora prevaliti barem 300 m od posljednjeg paljenja motora kako bi se izračunala prosječna potrošnja.**

### **Digitalni brzinomjer**

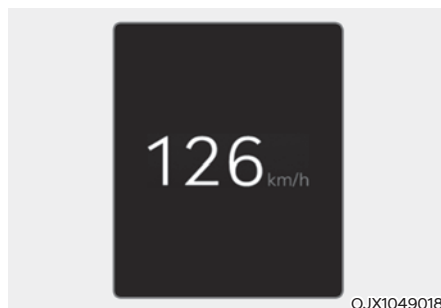

Ovaj zaslon prikazuje brzinu vozila (km/h, MPH).

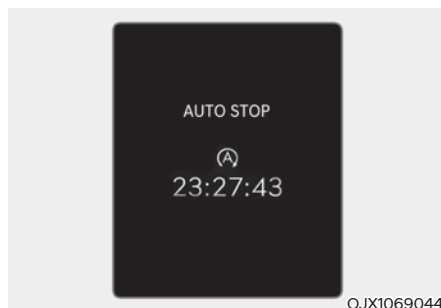

### **Auto stop vrijeme (ako je u opremi)**

Ovaj zaslon prikazuje ukupno proteklo vrijeme Auto stopa (gašenja motora) od strane ISG sustava.

**Za više informacija pogledajte ISG sustav u poglavlju 6.**

## LCD ZASLON (TIP B)

### Kontrole LCD zaslona

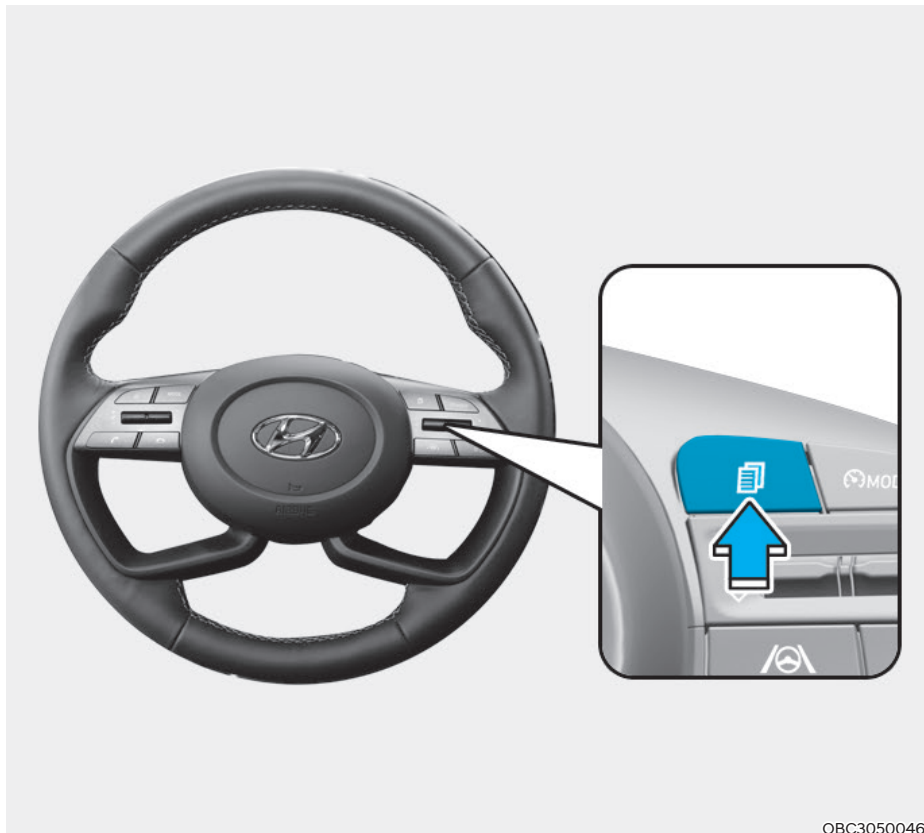

OBC3050046

Prikaz LCD zaslona može se mijenjati pomoću kontrolnih prekidača.

Prekidač	Potreban zahvat	Funkcija
	Pritisak	MODE prekidač za promjenu moda prikaza
^, v	Pritisak	UP, DOWN prekidač za promjenu stavaka u pogledima Utility i Option
OK	Pritisak	SELECT/RESET prekidač za odabir Option menija
	Pritisak i držanje	SELECT/RESET prekidač za dohvat informacija sustava za pomoć ili reset odabrane stavke



## Modovi prikaza

Modovi prikaza	Funkcija
Korisnički	Korisnički prikaz prikazuje informacije o vožnji poput prevaljene udaljenosti, potrošnje goriva i sl.
Pomoć u vožnji	Pomoć u vožnji prikazuje status sustava za pomoć u vožnji
Turn by turn	Prikaz rada navigacijskog sustava

**Dostupni sustavi iz ove tablice mogu se razlikovati ovisno o stupnju opreme vozila.**

## Utility view (korisnički pregled)

U korisničkom pregledu, koristeći  $\wedge$ ,  $\vee$  (GORE, DOLJE) prekidač možete listati stavke ovim redoslijedom.



## Potrošnja goriva

Prosječna potrošnja goriva (1) i trenutna potrošnja goriva (2) se prikazuju.

- Ručni reset

Kako biste resetirali vrijednost prosječne potrošnje goriva, pritisnite [OK] prekidač na upravljaču dulje od 1 sekunde dok se prikazuje prosječna potrošnja goriva.

- Automatski reset

Kako bi se automatski resetirala vrijednost prosječne potrošnje goriva nakon dopunjavanja goriva, odaberite:

- After Ignition (nakon paljenja): prosječna se potrošnja automatski resetira nakon što je prošlo 4 sata od gašenja motora.
- After Refueling (nakon dopunjavanja): prosječna se potrošnja automatski resetira nakon dopunjavanja goriva kad vozilo premaši brzinu od 1 km/h uz dopunjavanje 6 litara ili više goriva u spremnik.

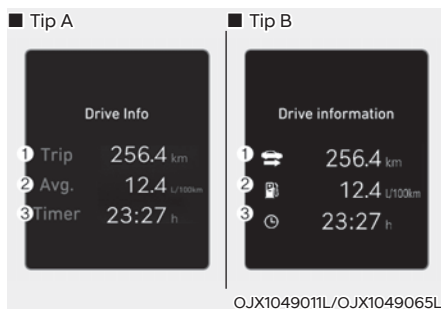

## Drive info (vozačke informacije)

Ovaj zaslon prikazuje ukupno prevaljenu udaljenost na putu (1), prosječnu potrošnju goriva (2) i trenutnu potrošnju goriva (3).

Informacije se računaju od posljednjeg pokretanja motora. No, ako je motor isključen dulje od 3 minute, sve se vrijednosti Drive info menija resetiraju.

Za ručni reset pritisnite i držite OK prekidač dulje od jedne sekunde dok se nalazite 'Drive info' meniju.

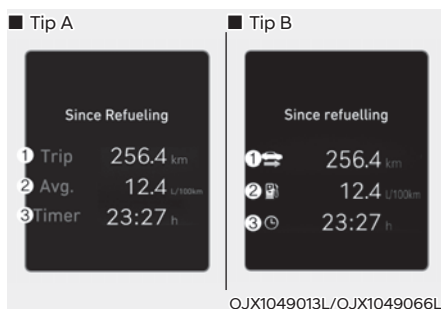

## Since refuelling (od dopunjavanja goriva)

Ovaj zaslon prikazuje ukupno prevaljenu udaljenost na putu (1), prosječnu potrošnju goriva (2) i trenutnu potrošnju goriva (3) od posljednjeg dopunjavanja goriva.

Za ručni reset pritisnite i držite OK prekidač dulje od jedne sekunde dok se nalazite 'Since Refueling' meniju.

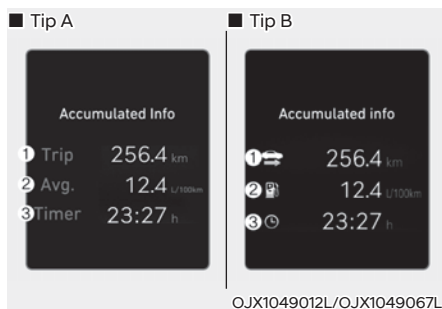

### Pohranjene informacije (Accumulated driving info)

Ovaj zaslon prikazuje ukupno prevaljenu udaljenost na putu (1), prosječnu potrošnju goriva (2) i ukupno vrijeme provedeno u vožnji (3).

Informacije se računaju od posljednjeg reseta.

Za ručni reset pritisnite i držite OK prekidač dok se nalazite u modu pohranjenih informacija (Accumulated driving info). Ukupno prevaljena udaljenost na putu, prosječna potrošnja goriva i ukupno vrijeme provedeno u vožnji bit će poništeni odjednom.

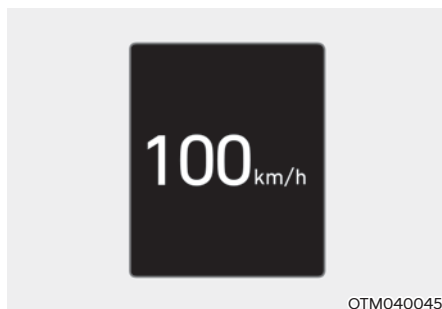

### Digitalni brzinomjer

Digitalni brzinomjer prikazuje brzinu kretanja vozila.

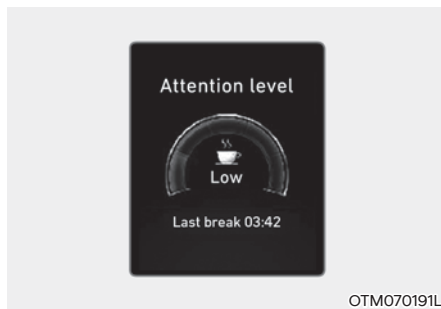

### Attention level (razina pažnje, ako je u opremi)

Razina pažnje vozača prikazuje se temeljeno na načinu vožnje.

Za više detalja pogledajte DAW sustav u poglavlju 7.

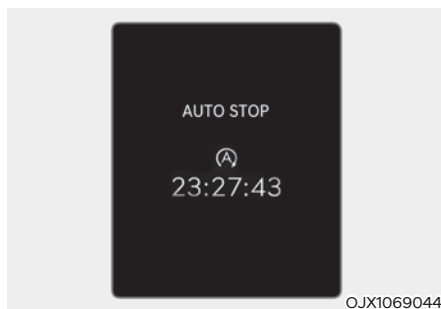

### Auto stop vrijeme (ako je u opremi)

Ovaj zaslon prikazuje ukupno proteklo vrijeme Auto stopa (gašenja motora) od strane ISG sustava.

Za više informacija pogledajte ISG sustav u poglavlju 6.

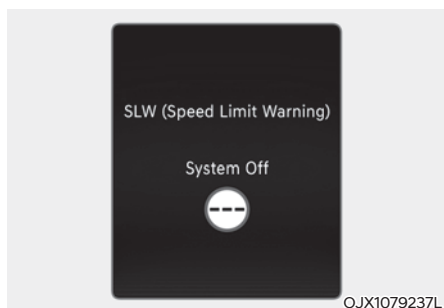

OJX1079237L

### Speed Limit Warning (upozorenje na ograničenje brzine, ako je u opremi)

Vozač može pratiti ograničenje brzine koje mu pruža sustav Intelligent Speed Limit Assist.

Za više detalja pogledajte ISLA sustav u poglavlju 7.

### Additional information display (prikaz dodatnih informacija)

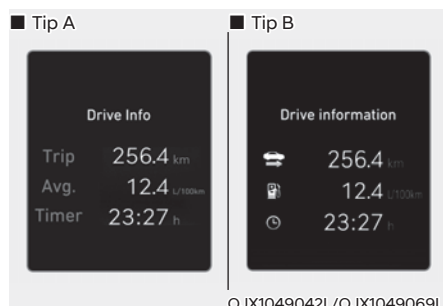

OJX1049042L/OJX1049069L

### Drive info / Drive information (informacije o vožnji)

Informacije o vožnji prikazuju se još 4 sekunde nakon gašenja motora.

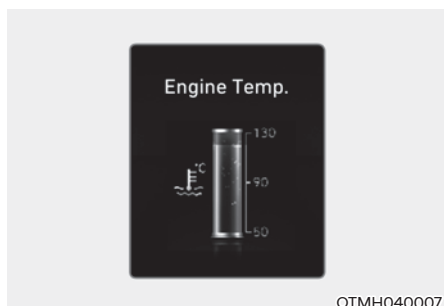

OTMH040007

### Temperatura motora

Mjerač temperature rashladnog sredstva motora prikazuje temperaturu rashladnog sredstva motora za vrijeme dok motor radi.

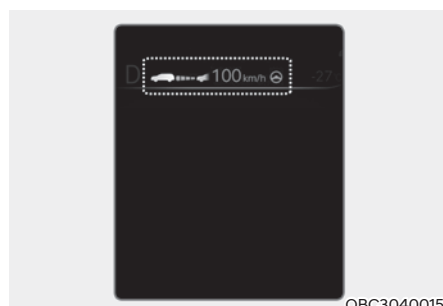

OBC3040015

### Driving assist information (informacije o sustavima pomoći)

Trenutni uvjeti rada sustava Manual Speed Limit Assist, Cruise Control, Smart Cruise Control, Lane Following Assist itd se prikazuju.

### Driving Assist view (pogled na sustave pomoći)



Trenutni uvjeti rada sustava Manual Speed Limit Assist, Cruise Control, Smart Cruise Control, Lane Following Assist itd se prikazuju kad se odabere Driving Assist view.

**Za više informacija o navedenim sustavima provjerite poglavlje 7.**

### Turn by turn view (pogled na svako skretanje do cilja)

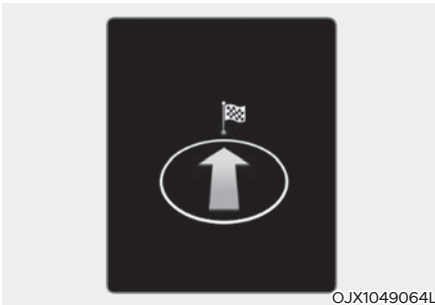

Kad se odabere Turn by turn view, prikazuje se status rada navigacije, preostalo vrijeme / udaljenost do cilja.

### Postavke vozila (Infotainment sustav)

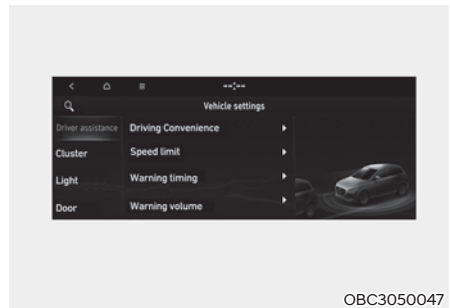

Meni postavki vozila koji se nalazi unutar infotainment sustava pruža korisniku razne mogućnosti podešavanja uključujući način otključavanja/zaključavanja brave, postavke udobnosti, postavke sustava za pomoć vozaču itd.

#### Postavke vozila

1. Driver Assistance (sustavi pomoći vozaču)
2. Speed limit (ograničenje brzine)
3. Cluster (instrument ploča)
4. Lights (svjetla)
5. Door (vrata)
6. Convenience (udobnost)
7. Default (ishodišne postavke)

Informacije koje pruča sustav mogu se razlikovati u ovisnosti o funkcionalnostima koje su ugrađene u Vaše vozilo.

#### UPOZORENJE

**Nemojte podešavati bilo kakve postavke vozila u vožnji. To može izazvati odvratanje pažnje i izazvati nesreću.**

### Postavke vašeg vozila



1. Pritisnite SETUP prekidač na upravljačkoj ploči infotainment sustava.



2. Odaberite 'Vehicle' (vozilo) i promijenite postavke stavaka.



Za detaljne informacije, molimo da provjerite sadržaj zasebnog infotainment priručnika koji je isporučen s vozilom.

# 5. Značajke vašeg vozila

Pristup vašem vozilu .....	5-4
Odašiljač .....	5-4
Smart ključ .....	5-7
Imobilizator.....	5-12
Brave .....	5-13
Zaključavanje vozila izvana.....	5-13
Zaključavanje vozila iznutra .....	5-15
Automatsko zaključavanje vozila .....	5-16
Brave sa zaštitom za djecu .....	5-17
Kako zaključati vrata u slučaju nužde .....	5-17
Sustav upozorenja zauzetosti stražnje klupe (ROA – Rear Occupant Alert).....	5-18
Alarm.....	5-19
Upravljač.....	5-20
Električni servo upravljač (EPS).....	5-20
Podešavanje visine i dubine upravljača .....	5-21
Grijani upravljački obruč .....	5-22
Truba .....	5-22
Retrovizori.....	5-23
Unutrašnji retrovizor.....	5-23
Vanjski retrovizor .....	5-24
Prozori.....	5-27
Električno pokretani prozori .....	5-27
Panoramski krovni prozor.....	5-32
Poklopac motora .....	5-36
Poklopac motora .....	5-36
Poklopac prtljažnika .....	5-37
Poklopac otvora za dolijevanje goriva .....	5-39
Svjetla.....	5-42
Vanjska svjetla .....	5-42
HBA sustav smart dugih svjetala .....	5-49
Postavke sustava .....	5-49
Rad sustava.....	5-49
Ograničenja i kvar sustava .....	5-50
Unutrašnja rasvjeta .....	5-52

Brisači i perači .....	5-54
Brisači stakla .....	5-54
Perači stakla .....	5-55
Pranje i brisanje stražnjeg stakla .....	5-56
Ručni klima-uređaj .....	5-57
Grijanje i hlađenje .....	5-58
Rad sustava .....	5-62
Održavanje sustava .....	5-64
Automatski klima-uređaj .....	5-66
Automatsko grijanje i hlađenje .....	5-67
Ručno grijanje i hlađenje .....	5-68
Rad sustava .....	5-72
Održavanje sustava .....	5-75
Odmagljivanje i odmrzavanje vjetrobrana .....	5-77
Ručni klima-uređaj .....	5-77
Automatski klima-uređaj .....	5-78
Automatsko odmagljivanje (samo za automatski klima-uređaj) .....	5-79
Odmrzavanje .....	5-80
Prostor za odlaganje .....	5-82
U središnjoj konzoli .....	5-82
Pretnac za rukavice .....	5-83
Unutrašnje značajke .....	5-84
Pepeljara .....	5-84
Držać za čaše .....	5-84
Pomičan naslon za ruke .....	5-85
Sjenilo za sunce .....	5-85
Utičnica 12V .....	5-86
USB punjač .....	5-87
Bežični sustav punjenja za mobitele .....	5-87
Sat .....	5-90
Vješalica za odjeću .....	5-90
Sidrišta za tepihe .....	5-91
Mreža za osiguranje prtljage .....	5-92
Pokrov prtljažnika .....	5-92



# 5. Značajke vašeg vozila

Vanjske značajke .....	5-93
Krovni nosač .....	5-93
Infotainment sustav .....	5-94
USB ulaz .....	5-94
Antena .....	5-94
Daljinske komande na upravljaču .....	5-95
Glasovno upravljanje.....	5-95
Bluetooth® bežični hands free sustav .....	5-97
Kako funkcionira radio .....	5-98

## PRISTUP VAŠEM VOZILU

### Odašiljač (ako je dio opreme)



OIB034040

Vaš HYUNDAI koristi odašiljač pomoću kojeg možete otključati i zaključati vrata (i prtljažnik) te pokrenuti motor.

- (1) Zaključavanje vrata
- (2) Otključavanje vrata
- (3) Otključavanje prtljažnika

### Zaključavanje

Za zaključavanje:

1. Zatvorite sva vrata, poklopac motora i prtljažnika.
2. Pritisnite prekidač za zaključavanje (1) na daljinskom upravljaču.
3. Vrata će se zaključati. Žmigavci će se jednom upaliti.
4. Provjerite jesu li vrata zaključana pogledom na prekidač za zaključavanje u vozilu.

### UPOZORENJE

Ostavljanje djece bez nadzora u vozilu je opasno čak i ako ključ nije u prekidaču paljenja ili ako je START/STOP tipka motora u položaju ACC ili ON. Djeca oponašaju odrasle i mogla bi ključ gurnuti u prekidač paljenja ili pritisnuti START/STOP tipku motora. Ključ paljenja (smart ključ) djeci može omogućiti upravljanje električnim prozorima ili drugim kontrolama, ili pomicanje vozila, koje može uzrokovati ozbiljne tjelesne ozljede ili smrt. Nikada nemojte ostaviti ključeve u Vašem vozilu s djecom bez nadzora.

### Otključavanje

Za otključavanje:

1. Pritisnite prekidač za otključavanje (2) na daljinskom upravljaču.
2. Vrata će se otključati. Žmigavci će se upaliti dvaput. Također, vanjski će se retrovizori preklopiti, ako je u LCD zaslonu odabrana ta opcija. Za više informacija pogledajte "LCD Display" u poglavlju 4.

### Obavijest

Nakon otključavanje vrata sistem će ih iznova automatski zaključati ako se u roku od 30 sekundi ne otvore bar jedna vrata.

### Otključavanje prtljažnika

Za otključavanje:

1. Pritisnite prekidač za otključavanje prtljažnika (3) na daljinskom upravljaču dulje od jedne sekunde.
2. Žmigavci će se upaliti dvaput. Nakon što se poklopac prtljažnika otvori jednom i zatvori, opet će se automatski zaključati.

### Obavijest

- Na ključu je ispisana riječ **HOLD** da ukaže na to da je tipku potrebno neprekidno držati pritisnutom barem jednu sekundu.
- Nakon što se poklopac prtljažnika otvori jednom i zatvori, opet će se automatski zaključati.

## Startanje motora

Za detaljne informacije o pokretanju motora proučite poglavlje 6.

### OPASKA

Kako biste zaštilili ključ od oštećenja:

- Držite odašiljač podalje od vode ili bilo kakvih tekućina. Ako elektronički sustav ključa ne radi zbog izloženosti vodi ili tekućinama, ili uslijed pregrijavanja neće biti pokriven Vašim tvorničkim jamstvom vozila.
- Nemojte bacati ključ i pazite da vam ne padne.
- Zaštitite ključ od utjecaja ekstremnih temperatura.

## Mehanički ključ

■ Tip A



■ Tip B



Ako odašiljač ne radi normalno, možete otključati i zaključati vozilo koristeći mehanički ključ.

Pritisnite gumb i ključ će se otvoriti automatski.

Da biste sklopili ključ pritisnite gumb i potom ga ručno sklopite.

### Tip B

Pritisnite gumb i ključ će se otvoriti automatski.

Da biste sklopili ključ pritisnite gumb i potom ga ručno sklopite.

### OPASKA

Nemojte sklapati ključ bez pritiskanja prekidača za otpuštanje. Tako se može oštetiti ključ.

### **Pretpostavke za rad odašiljača**

Odašiljač neće raditi ako dođe do sljedećeg:

- Ključ za paljenje je u prekidaču za paljenje
- Prekoračite ograničenje radnog djelokruga (oko 30 metara).
- Baterija u odašiljaču je slaba.
- Druga vozila ili objekti blokiraju signal.
- Vrijeme je ekstremno hladno.
- Odašiljač je u blizini radio odašiljača poput radijske stanice ili zrakoplovne luke koji mogu ometati normalno funkcioniranje odašiljača.

Kad odašiljač ne funkcionira pravilno, otvorite i zatvorite vrata ključem za paljenje. Ako imate problem s odašiljačem, preporučujemo da kontaktirate ovlaštenog HYUNDAI trgovca.

Ako je odašiljač u neposrednoj blizini Vašeg mobilnog telefona ili smartphonea, signal odašiljača može biti blokirani normalnim funkcioniranjem Vašeg mobilnog telefona ili smartphonea. To je osobito važno kad je telefon aktivan tijekom pozivanja, primanja poziva, slanja poruka, i/ili slanja/primanja emaila.

Izbjegavajte stavljanje odašiljača i Vašeg mobilnog telefona ili smartphonea u isti džep hlača ili jakne i održavajte adekvatnu udaljenost između ta dva uređaja.

### **i Obavijest**

**Nemojte mijenjati, doradivati ili prilagođavati sustav imobilizatora jer to može uzrokovati kvar sustava imobilizatora. Preporučujemo da sustav servisira ovlašteni HYUNDAI trgovac.**

**Kvarovi izazvani nepropisnim izmjenama, prilagodabama ili modifikacijama sustava imobilizatora nisu pokriveni Vašim tvorničkim jamstvom vozila.**

### **OPASKA**

**Držite odašiljač podalje od elektromagnetskih materijala koji blokiraju elektromagnetske valove do površine ključa.**

## Zamjena baterije

Baterija bi trebala trajati nekoliko godina, ali ako odašiljač ili smart ključ ne rade pravilno, pokušajte bateriju zamijeniti novom.

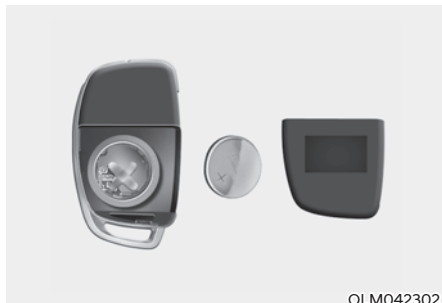

OLM042302

Potreban tip baterije: CR2032

Kako bi zamijenili bateriju:

1. Umetnite tanak predmet u prorez i nježno odvojite i otvorite poklopac.
2. Zamijenite bateriju novom baterijom (CR2032). Kad mijenjajte bateriju, pazite na pravilnu poziciju baterije.
3. Vratite stražnji poklopac na mjesto.

Ako sumnjate da odašiljač ne radi dobro ili da je oštećen, preporučujemo da kontaktirate ovlaštenog HYUNDAI trgovca.



## Obavijest



**Nepropisno odlaganje baterije može biti štetno za okoliš i ljudsko zdravlje.**

**Bateriju odložite prema lokalnom zakonu ili propisu.**

## Smart ključ (ako je dio opreme)



OIB044179

Vaš HYUNDAI koristi smart ključ pomoću kojeg , možete zaključati i otključati vrata i poklopac prtljažnika vozila. Također, možete pokrenuti motor.

- (1) Zaključavanje vrata
- (2) Otključavanje vrata
- (3) Otvaranje poklopca prtljažnika

### Zaključavanje



Za zaključavanje :

1. Zatvorite sva vrata, poklopac motora i prtljažnika.
2. Nosite ključ uza se.
3. Pritisnite prekidač vanjske ručke vrata ili pritisnite gumb za zaključavanje (1).
4. Žmigavci će se jednom upaliti. Također, vanjski će se retrovizori preklopiti, ako je u LCD zaslonu odabrana opcija 'Convenience → Welcome mirror/light → On door unlock'. Za više informacija pogledajte "LCD Display" u poglavlju 4.
5. Provjerite jesu li vrata zaključana povlačenjem kvake.

### Obavijest

**Prekidač će funkcionirati samo kada je smart ključ unutar 0.7 metara od vanjske ručke vrata.**

Iako pritisnete prekidač vanjske ručke vrata, vrata se neće zaključati i zvuk će se oglasiti u trajanju od 3 sekunde ako dođe do sljedećeg:

- Smart ključ je u vozilu.
- START/STOP tipka motora je u položaju ACC ili ON.
- Otvorena su bilo koja vrata osim poklopca prtljažnika.



### UPOZORENJE

**Ostavljanje djece bez nadzora u vozilu je opasno čak i ako ključ nije u prekidaču paljenja ili ako je START/STOP tipka motora u položaju ACC ili ON. Djeca oponašaju odrasle i mogla bi ključ gurnuti u prekidač paljenja ili pritisnuti START/STOP tipku motora. Ključ paljenja (smart ključ) djeci može omogućiti upravljanje električnim prozorima ili drugim kontrolama, ili pomicanje vozila, koje može uzrokovati ozbiljne tjelesne ozljede ili smrt. Nikada nemojte ostaviti ključeve u Vašem vozilu s djecom bez nadzora.**

## Otključavanje



Za otključavanje:

1. Nosite smart ključ uza se.
2. Pritisnite prekidač na kvaki ili prekidač na ključu (2).
3. Vrata će se otključati. Žmigavci će se upaliti dvaput. Također, vanjski će se retrovizori preklopiti, ako je u LCD zaslonu odabrana opcija 'Convenience → Welcome mirror/light → On door unlock'. Za više informacija pogledajte "LCD Display" u poglavlju 4.

### **i** Obavijest

- Prekidač će funkcionirati samo kada je smart ključ unutar 0.7 metara od vanjske ručke vrata. Kad je smart ključ prepoznat unutar prostora od 0.7 metara od prednje vanjske ručke vrata, druge osobe također mogu otvoriti vrata.
- Nakon otključavanja svih vrata, vrata će se zaključati automatski nakon 30 sekundi osim ako se vrata otvore.

## Otvaranje poklopca prtljažnika

Za otključavanje:

1. Nosite smart ključ uza se.
2. Pritisnite prekidač za otključavanje prtljažnika (3) na daljinskom upravljaču dulje od jedne sekunde ili pritisnite prekidač na poklopcu prtljažnika.
3. Žmigavci će se upaliti dvaput.

Nakon što je poklopac prtljažnika otvoren i zatvoren, zaključat će se automatski.

### **i** Obavijest

**Nakon otključavanja poklopca prtljažnika, on će se zaključati automatski nakon 30 sekundi osim ako se ne otvori.**

### Startanje motora

Motor možete pokrenuti bez umetanja ključa u bravu. Za detaljne informacije o pokretanju motora proučite poglavlje 6.

#### OPASKA

Kako bi spriječili oštećenje smart ključa:

- Držite odašiljač podalje od vode ili bilo kakvih tekućina. Ako elektronički sustav ključa ne radi zbog izloženosti vodi ili tekućinama, ili uslijed pregrijavanja neće biti pokriven Vašim tvorničkim jamstvom vozila.
- Nemojte bacati ključ i pazite da vam ne padne.
- Zaštitite ključ od utjecaja ekstremnih temperatura.

#### OPASKA

Smart ključ uvijek imajte uz sebe. Ako smart ključ ostane u blizini vozila, može doći do pražnjenja akumulatora.

### Mehanički ključ

Ako odašiljač ne radi normalno, možete otključati i zaključati vozilo koristeći mehanički ključ.

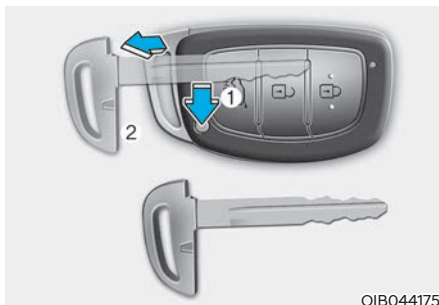

OIB044175

Pritisnite gumb u smjeru strelice (1) i izvucite ključ (2). Njega umetnite u ključanicu na vratima.

Da biste sklopili ključ umetnite ga u prorez i potom gurnite dok ne klikne na mjesto.

### Gubitak smart ključa

Ako, iz nekog razloga, izgubite smart ključ, nećete moći pokrenuti motor. Odvucite vozilo, ako je potrebno, i preporučujemo da kontaktirate ovlaštenog HYUNDAI trgovca.

Najviše 2 smart ključa mogu biti registrirana uz jedno vozilo. Ako izgubite smart ključ, preporučujemo da odmah kontaktirate ovlaštenog HYUNDAI trgovca.



## Pretpostavke za korištenje smart ključa

Smart ključ neće raditi ako dođe do sljedećeg:

- Smart ključ je u blizini radio odašiljača poput radijske stanice ili zrakoplovne luke koji mogu ometati normalno funkcioniranje smart ključa.
- Smart ključ je u blizini mobilnog dvosmjernog radio sustava ili mobilnog telefona.
- Smart ključ drugog vozila se koristi u blizini Vašeg vozila.

Kad smart ključ ne funkcionira pravilno, otvorite i zatvorite vrata mehaničkim ključem. Ako imate problem sa smart ključem, preporučujemo da kontaktirate ovlaštenog HYUNDAI trgovca.

Ako je smart ključ u neposrednoj blizini Vašeg mobilnog telefona ili smartphonea, signal smart ključa može biti blokirani normalnim funkcioniranjem Vašeg mobilnog telefona ili smartphonea. To je osobito važno kad je telefon aktivan tijekom pozivanja, primanja poziva, slanja poruka, i/ili slanja/primanja e-maila.

Izbjegavajte stavljanje smart ključa u Vašeg mobilnog telefona ili smartphonea u isti džep hlače ili jakne i održavajte adekvatnu udaljenost između ta dva uređaja.

## **i** Obavijest

Izmjene u smislu modifikacija koje nisu eksplicitno odobrene od strane koja je odgovorna za funkcioniranje sustava mogu dovesti do uskrate autorizacije za korištenje opreme. Ako sustav bežičnog pokretanja vozila postane neoperativan uslijed neodobrenih modifikacija sustava, njegovo osposobljavanje neće biti pokriveno jamstvom proizvođača.

## **OPASKA**

Smart ključ držite podalje od izvora elektromagnetskog zračenja ili materijala koji blokiraju širenje elektromagnetskih valova.

## Zamjena baterije

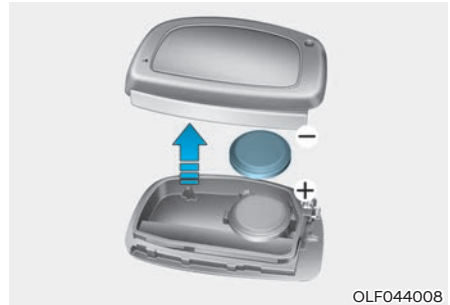

Baterija bi trebala trajati nekoliko godina, ali ako odašiljač ili smart ključ ne rade pravilno, pokušajte bateriju zamijeniti novom.

Potreban tip baterije: CR2032

1. Umetnite tanak predmet u prorez i nježno odvojite i otvorite poklopac.
2. Zamijenite bateriju novom baterijom (CR2032). Kad mijenjate bateriju, pripazite na pravilnu poziciju baterije.
3. Vratite stražnji poklopac na mjesto.

Ako sumnjate da odašiljač ne radi dobro ili da je oštećen, preporučujemo da kontaktirate ovlaštenog HYUNDAI trgovca.

## **i** Obavijest



Nepropisno odlaganje baterije može biti štetno za okoliš i ljudsko zdravlje.

Bateriju odložite prema lokalnom zakonu ili propisu.

### Imobilizator

Imobilizator štiti vaše vozilo od krađe. Ako se u kontakt bravu umetne nepravilno kodiran ključ, motor se neće pokrenuti.

Kad je kontakt brava u položaju ON, indikator imobilizatora će se kratko upaliti i potom ugasiti. Ako indikator počne bljeskati, sistem nije prepoznao kod ključa.

Okrenite ključ u kontakt bravi u LOCK/OFF položaj, potom ga opet okrenite u položaj ON.

Sistem možda neće prepoznati kod vašeg ključa ako je u blizini neki drugi metalni predmet ili drugi kodirani ključ. Motor možda neće startati jer metal ometa ispravno širenje signala.

Ako sistem iznova opetovano ne prepoznaje kodiranje ključa, preporučujemo da se obratite ovlaštenom HYUNDAI trgovcu.

Nemojte nikad pokušati modificirati sistem na bilo koji način. Može se dogoditi da vozilo ostane



### UPOZORENJE

**Kako biste spriječili krađu vozila, nikad u njemu nemojte ostavljati rezervne ključeve. Zaporaka vašeg imobilizatora je povjerljiva informacija koju trebate čuvati uz dužnu pažnju.**

### OPASKA

**Transponder u ključu je bitan dio imobilizatorskog sustava. On je osmišljen kako bi vam pružio godine bezbrižnog korištenja, ali treba izbjegavati njegovo izlaganje vlazi, statičkom elektricitetu i pažljivo rukovati njime. U protivnom su mogući problemi s imobilizatorom.**

## BRAVE VRATA

### Korištenje brava vrata izvan vozila

#### Mehanički ključ

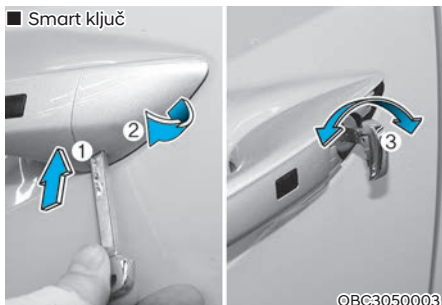

1. Pritisnite ručicu ispod poklopac pomoću mehaničkog ključa. (1)
2. Ključem pažljivo gurajte ručicu prema gore i istovremeno poklopac gurnite prema gore te uklonite s vozila. (2)
3. Nakon uklanjanja poklopca samo vozačka se vrata mogu otključati ili zaključati pomoću mehaničkog ključa.
4. Okrenite ključ prema stražnjem kraju vozila za otključavanje i prema prednjem kraju za otključavanje. (3)

Ako zaključate/otključate vozačeva vrata ključem, sva vrata će se zaključati/otključati automatski.

Nakon što su vrata otključana, može ih se otvoriti povlačenjem ručke na vratima.

Kad zatvarate vrata, gurnite ih rukom i provjerite jesu li dobro zatvorena.

#### **i** Obavijest

- Vodite računa da ako zaključate vrata ručno prije opisanim postupkom, samo vozačeva vrata mogu biti zaključana/otključana.
- Ako trebate zaključati sva vrata, a na raspolaganju vam je samo mehanički ključ, zaključajte sva vrata pomoću prekidača u unutrašnjosti, potom otvorite vrata vozača pomoću kvake iznutra i potom ih izvana zaključajte mehaničkim ključem.
- Pogledajte ovom poglavlju 'Korištenje brava iz unutrašnjosti vozila' precizan opis postupka.

#### **i** Obavijest

- Prilikom uklanjanja poklopca budite osobito pažljivi kako ga ne biste ogrebli.
- Ako se poklopac smrzne i nije ga moguće otvoriti, probajte ga osloboditi laganim udarcem ruke ili ga zagrijte indirektnim izvorom topline (ruka i sl; nikako koristiti upaljač ili nešto slično!)
- Kod otvaranja vodite računa da ne djelujete pretjeranom silom, jer možete oštetiti kvaku.

### Odašiljač

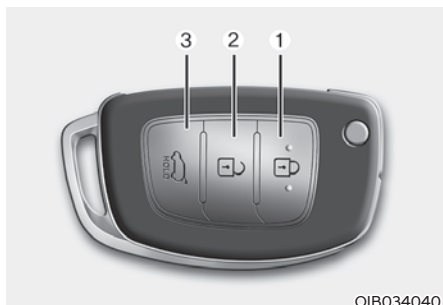

Pritisnite prekidač za zaključavanje (1) kako biste zaključali vrata.

Za otključavanje vrata pritisnite prekidač za otključavanje (2).

Nakon što su vrata otključana, može ih se otvoriti povlačenjem ručke na vratima.

Kad zatvarate vrata, gurnite ih rukom i provjerite jesu li dobro zatvorena.

### Obavijest

- U hladnim i vlažnim klimama, zaključavanje vrata i mehanizmi vrata možda neće raditi ispravno zbog zamrzavanja.
- Ako su vrata zaključana / otključana više puta u brzom slijedu s ključem vozila ili prekidačem za zaključavanje vrata, sustav može privremeno prestati s radom u cilju zaštite strujnog kruga i sprečavanja oštećenja dijelova sustava.

### Smart ključ



- (1) Zaključavanje vrata
- (2) Otključavanje vrata
- (3) Otvaranje poklopca prtljažnika

Pritisnite prekidač na kvaki dok je ključ kod vas ili prekidač na ključu za zaključavanje.

Za otključavanje pritisnite prekidač na kvaki dok je ključ kod vas ili prekidač na ključu za otključavanje.

Nakon što su vrata otključana, može ih se otvoriti povlačenjem ručke na vratima.

Kad zatvarate vrata, gurnite ih rukom i provjerite jesu li dobro zatvorena.

## **i** Obavijest

- U hladnim i vlažnim klimama, zaključavanje vrata i mehanizmi vrata možda neće raditi ispravno zbog zamrzavanja.
- Ako su vrata zaključana / otključana više puta u brzom slijedu s ključem vozila ili prekidačem za zaključavanje vrata, sustav može privremeno prestati s radom u cilju zaštite strujnog kruga i sprečavanja oštećenja dijelova sustava.

## Korištenje brava iz vozila

### Pomoću unutarnje kvake

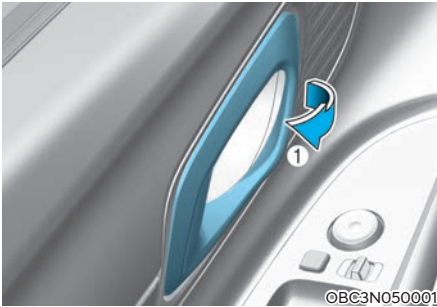

- Prednja vrata  
Ako unutrašnju kvaku (1) povučete dok su vrata zaključana, vrata će se otključati i otvoriti.
- Stražnja vrata  
Ako unutrašnju kvaku povučete jednom dok su vrata zaključana, vrata će se otključati.  
Ako unutrašnju kvaku povučete još jednom, vrata će se otvoriti.

## S centralnim prekidačem za zaključavanje/otključavanje vrata

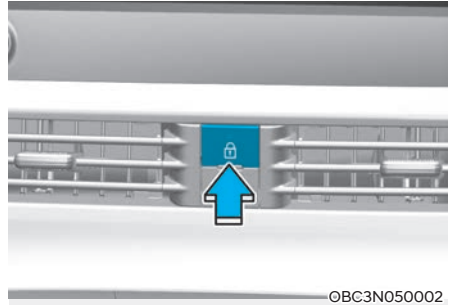

- Ako su sva vrata na vozilu otključana
  - Ako pritisnete centralni prekidač brave, sva vrata na vozilu će se zaključati i indikator na prekidaču će zasjati.
  - Ako su bilo koja vrata otvorena, kad se pritisne centralni prekidač brave, nijedna se vrata neće zaključati.
- Ako su sva vrata na vozilu zaključana
  - Ako pritisnete centralni prekidač brave, sva vrata na vozilu će se otključati.
  - Ako su bilo koja vrata na vozilu otključana, indikator na prekidaču će se ugасiti.

## **i** Obavijest

**Ako se bilo koja vrata otključaju ili otvore, indikator na prekidaču za zaključavanje će treptati cca jednu minutu.**

### UPOZORENJE

- Vrata bi, dok god je vozilo u pokretu, trebala biti sigurno zatvorena i zaključana. Ako su vrata otključana, postoji opasnost da putnik u slučajju nezgode bude izbačen iz vozila.
- Nemojte NIKAD povlačiti unutarnju kvaku na vratima vozača ili suvozača za vrijeme dok je vozilo u pokretu.

### UPOZORENJE

Nikad nemojte u vozilu zaključati i ostaviti bez nadzora djecu ili životinje. Zatvoreno vozilo može postati vrlo vruće, uzrokujući smrt ili teške ozljede djeci bez nadzora ili životinjama koje ne mogu pobjeći iz vozila.

Nadalje, djeca mogu koristiti značajke vozila koje bi ih mogle ozlijediti ili bi mogli proizvesti druge štete, moguće od nekoga tko dobije mogućnost ulaska u vozilo. Nikada ne ostavljajte djecu ili životinje u vozilu bez nadzora.

### UPOZORENJE

Vrata trebaju uvijek biti u potpunosti zatvorena i zaključana dok je vozilo u pokretu kako bi se spriječilo slučajno otvaranje vrata. Zaključana vrata će također obeshrabiliti potencijalne uljeze kada se vozilo zaustavi ili uspori.

Ostavljanje otključanog vozila može izazvati krađu ili moguću štetu Vama ili drugima od nekoga tko se sakrio u vozilu dok ste otišli. Uvijek uklonite ključ iz kontakt brave, aktivirajte parkirnu kočnicu, zatvorite sve prozore i zaključajte sva vrata kada ostavljate vozilo bez nadzora. Ključ uvijek nosite sa sobom.

### UPOZORENJE

Ako ostanete u vozilu dulji vremenski period dok je vrlo vruće ili vrlo hladno, prijete po život opasne ozljede. Nemojte nikad nikog izvana zaključati u vozilu.

### UPOZORENJE

Pažljivo otvarajte vrata i pazite na vozila, motocikle, bicikle ili pješake koji se približavaju vozilu na putu prema vratima. Otvaranje vrata kada se nešto približava može uzrokovati štetu ili ozljede.

## Automatsko otključavanje/ zaključavanje vrata

### **Sustav otključavanja vrata nakon udarca (ako je u opremi)**

Sva će se vrata automatski otključati ako je udarac izazvao aktivaciju zračnih jastuka.

### **Sustav zaključavanja vrata očitavanjem brzine (ako je u opremi)**

Sva vrata će se automatski zaključati nakon što brzina vozila prelazi 15 km/h.

Za deaktivaciju ove funkcionalnosti provjerite upute o 'LCD zaslonu' u poglavlju 4. Ako je vozilo opremljeno navigacijskim uređajem, pogledajte korisnički priručnik za infotainment sustav koji je isporučen s vozilom.

## Dječja zaštitna brava stražnjih vrata



Sigurnosna brava za djecu je tu da bi se spriječilo djecu od slučajnog otvaranja stražnjih vrata vozila. Sigurnosne brave stražnjih vrata treba koristiti kad god su djeca u vozilu.

Otvorite stražnja vrata.

Umetnite ključ (ili odvijač) u otvor (1) i okrenite ga u položaj zaključavanja (). Kad je sigurnosna brava za djecu u zaključanom položaju (), stražnja vrata se neće otvoriti čak i ako je ručka povučena u vozilu.

Zatvorite stražnja vrata. Za otvaranje stražnjih vrata, povucite vanjsku kvaku.

Iako se vrata mogu otključati, stražnja vrata se neće otvoriti povlačenjem ručke dok se sigurnosna brava stražnjih vrata za dijete ne otključa.

## UPOZORENJE - Brave stražnjih vrata

Ukoliko djeca slučajno otvore stražnja vrata dok je vozilo u pokretu, mogu ispasti i biti ozlijeđena s teškim ili smrtnim posljedicama. Kako biste spriječili djecu od otvaranja stražnjih vrata iznutra, stražnje sigurnosne brave na vratima treba koristiti kad god su djeca u vozilu.

## Zaključavanje stražnjih vrata u slučaju nezgode

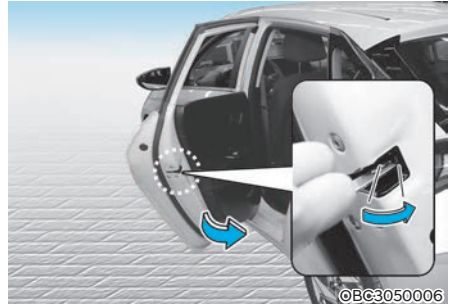

U slučaju nezgode tj. kvara (npr. prazan akumulator) moguće je ručno zaključavanje vrata pomoću ključa za nuždu.

1. Otvorite vrata
2. Umetnite ključ za nuždu u otvor za nuždu na vratima i okrenite ključ u horizontalnom smjeru (vidi ilustraciju).
3. Zatvorite vrata.

### Sustav upozorenja zauzetosti stražnje klupe (ROA – Rear Occupant Alert)

Sustav upozorenja zauzetosti stražnje klupe (ROA) je osmišljen kako bi spriječio situaciju u kojoj se napušta vozilo dok je na stražnjoj klupi ostao putnik.

**Ako je Vaše vozilo opremljeno navigacijskim uređajem, proučite zaseban korisnički priručnik koji je isporučen s vozilom.**

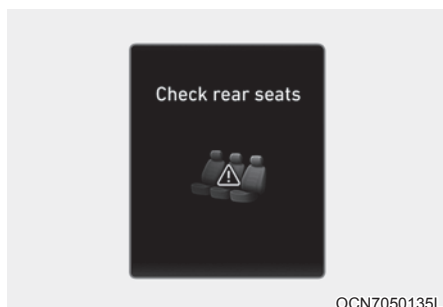

#### **OPASKA**

**Ako nakon otvaranja i zatvaranja stražnjih vratiju te gašenja motora otvorite vozačka vrata, nakon otvaranja i zatvaranja stražnjih vrata poruka upozorenja “Check rear seats” se pojavljuje na instrument ploči.**

### **UPOZORENJE**

Sustav upozorenja zauzetosti stražnje klupe (ROA) nema senzore koji bi uistinu uočili zauzetost stražnje klupe putnicima ili predmetima. Korištenjem povijesti (broja otvaranja i zatvaranja) sustav upozorava vozača da bi netko mogao biti na stražnjoj klupi.

### **OPREZ**

Sustav upozorenja zauzetosti stražnje klupe (ROA) koristi povijest broja otvaranja i zatvaranja stražnjih vrata.

Ta se povijest resetira nakon što vozač ugasi paljenje, izađe iz vozila i zaključa vozilo koristeći daljinski upravljač ključa. Tako da čak i ako se stražnja vrata ne otvore iznova, upozorenje ROA sustava se može dogoditi.

**Primjerice, nakon upozorenja ROA sustava, ako vozač ne zaključa vrata te potom sjedne u vozilo i nastavi vožnju, upozorenje se može pojaviti.**



## PROTUPROVALNI SUSTAV

Ovaj sustav je osmišljen za pružanje zaštite od neovlaštenog ulaska u vozilo. Sustav ispušta zvučni alarm s treptanjem pokazivača smjera ako se aktivira. Alarm se aktivira ako se dogodi bilo koji od sljedećih slučajeva dok je sustav uključen:

- Prednja ili stražnja vrata se otvore bez upotrebe odašiljača ili pametnog ključa.
- Poklopac prtljažnika se otvore bez upotrebe odašiljača ili pametnog ključa.
- Poklopac motora se otvori.

Uzbunjivanje traje 30 sekundi, a potom se sistem resetira. Da biste isključili alarm otključajte vrata pomoću odašiljača ili smart ključa.

Alarm se aktivira 30 sekundi nakon zaključavanja vrata i prtljažnika. Da bi to bilo moguće, vrata i prtljažnik treba zaključati izvana pomoću odašiljača ili smart ključa ili pritiskom na prekidač na kvaki dok je smart ključ kod vas.

Žmigavci će se upaliti jednom i zvučno upozorenje (jedan bip) kako bi vam dali do znanja da je alarm aktivan.

Ako se bilo koja vrata ili poklopac pokušaju otvoriti bez da se prije toga vozilo otključa, alarm će se oglasiti.

Alarm se neće aktivirati ako bilo koja vrata ili poklopac nisu u potpunosti zatvoreni. Ako se alarm ne aktivira (vidi gore koji su znakovi), provjerite jesu li svi poklopci i vrata dobro zatvoreni.

### Obavijest

- Nemojte sustav učiniti aktivnim dok putnici ne napuste vozilo. Ako je sustav aktivan, a putnik(ci) ostane u vozilu, alarm se može aktivirati kada preostali putnik(ci) napusti(e) vozilo.
- Ako se bilo koja vrata, prtljažnik ili poklopac motora otvore u roku od 30 sekundi nakon ulaska u aktivnu fazu, sustav će se deaktivirati kako bi se spriječio nepotrební alarm.
- Ako je sustav isključen, ali ni vrata, ni ti poklopac nije otvoren u roku od 30 sekundi, alarm će opet ući u aktivnu fazu.

### UPOZORENJE

Nemojte dopustiti bilo kome osim ovlaštenog HYUNDAI trgovca da radi bilo kakve zahvate na sustavu alarma. Bilo kakva modifikacija ili dogradnja sustava mogu učiniti Vaše vozilo nepokretnim. Kvar koji je posljedica takvih neodobrenih zahvata neće biti pokriven jamstvom.



### Obavijest

Vozila opremljena protuprovalnim sustavom će imati oznaku pričvršćenu na vozilo sa sljedećim riječima:

1. WARNING
2. SECURITY SYSTEM

## UPRAVLJAČ

### Elektronički servo upravljač (EPS)

Servo upravljač koristi elektromotor koji vam pomaže pri upravljanju vozilom. Ako je motor isključen ili ako sustav servo upravljača prestane raditi, vozilom će se još uvijek moći upravljati, ali zahtijevat će veći napor za upravljanje.

Elektromotorom pokretanim servo upravljačem upravlja kontrolna jedinica servo upravljača koja prepoznaje okretni moment upravljača i brzinu vozila za upravljanje elektromotorom.

Upravljač postaje teži s povećanjem brzine vozila i postaje lakši sa smanjenjem brzine vozila za bolju kontrolu nad upravljačem.

Ako primijetite bilo kakve promjene u naporu potrebnom za upravljanje tijekom normalnog rada vozila, preporučujemo da sustav provjeri ovlaštenu HYUNDAI trgovac.

#### OPASKA

Ako sustav elektroničkog servo upravljača ne radi normalno, svjetlo upozorenja (⚠) će se upaliti na instrumentnoj ploči. Upravljač možda postane težak za upravljanje ili će raditi nepravilno. Preporučujemo da kontaktirate ovlaštenog HYUNDAI trgovca.

### Obavijest

Sljedeći simptomi mogu se pojaviti tijekom normalnog rada vozila:

- Teško upravljanje odmah nakon uključivanja prekidača za paljenje. To se događa dok sustav obavlja samodijagnostiku EPS sustava. Kad je dijagnostika završena, upravljač će se vratiti u normalno stanje.
- Ako je napon akumulatora nizak, možda će za okretanje upravljača trebati uložiti više napora. To je nije kvar sustava. Nakon dopunjavanja akumulatora, težina upravljača vratit će se u normalno stanje.
- Može se čuti “klik” zvuk iz EPS-a nakon što je prekidač za paljenje okrenut u položaj ON ili LOCK/OFF.
- Može se čuti zvuk elektromotora kad vozilo miruje ili pri niskim brzinama vožnje.
- Kad koristite upravljač pri niskim temperaturama, može je javiti neobičan zvuk. Ako temperatura poraste, zvuk će nestati. To je normalna pojava.
- Kad vozilo miruje, ako upravljač neprekidno okrenete do kraja ulijevo ili udesno, težina upravljača se povećava. To je nije kvar sustava. Nakon nekog vremena, težina upravljača vratit će se u normalno stanje.

## Podesivi upravljač



### UPOZORENJE

Nikada nemojte podešavati kut i visinu upravljača tijekom vožnje. Mogli biste izgubiti kontrolu upravljanja i uzrokovati teške ozljede i nesreće.



### Obavijest

Nakon podešavanja, pogurnite upravljač prema gore i dolje kako biste se uvjerali da je zaključan. Ponekad to nije moguće. To nije kvar sustava. Ako se zubi mehanizma nisu uhvatili, pomaknite ga iznova i potom zaključajte.

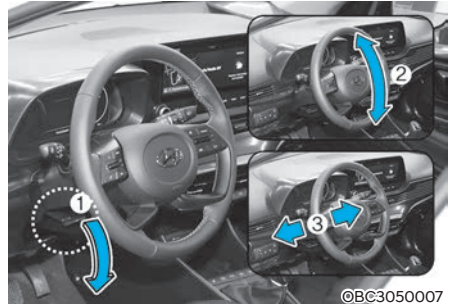

©BC3050007

Upravljač treba biti pozicioniran tako da je udoban za vožnju i omogućiti Vam da vidite svjetla upozorenja i mjerne na instrumentnoj ploči. Možete ga i podići kako biste nogama ostavili više prostora kad izlazite ili ulazite u vozilo.

Vodite računa da podesite upravljač u željeni položaj prije vožnje.

Za promjenu kuta upravljača tj., visinu i dubinu:

1. Povucite prema dolje ručicu (1).
2. Podesite upravljač u željeni kut (2) i visinu (3).
3. Ručicu povucite prema gore za zaključavanje upravljača u položaj.

Provjerite (guranjem/povlačenjem) je li upravljač sigurno zaključan u mjestu.



### OPREZ

Za vrijeme podešavanja visine upravljača nemojte ga prejako vući ili gurati kako ne biste oštetili mehanizam podešavanja.

### Grijanje upravljača (ako je u opremi)

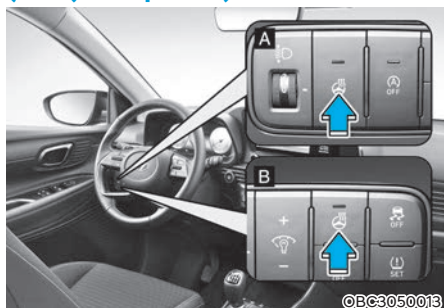

S prekidačem za paljenje u položaju ON, pritiskanje prekidača grijanja upravljača grije upravljač. Indikator na prekidaču će zasvijetliti.

Za isključivanje grijanja upravljača, pritisnite prekidač još jedanput. Indikator na prekidaču će se ugасiti.

### **i** Obavijest

Grijanje upravljača isključit će se automatski otprilike 30 minuta nakon što je grijanje upravljača uključeno.

### **OPASKA**

Nemojte postaviti bilo kakvu presvlaku na upravljač. To uzrokuje oštećenje sustava grijanja upravljača.

### Sirena



Za oglašavanje sirene, pritisnite područje označeno simbolom sirene na Vašem upravljaču (vidi ilustraciju). Sirena će raditi samo kad je to područje pritisnuto.

### **OPASKA**

Nemojte jako udariti sirenu da biste ju oglasili, ili ju udariti sa šakom. Nemojte pritisnuti sirenu pomoću oštrog predmeta.

## RETROVIZORI

### Unutarnji retrovizor

Nemojte staviti predmete na stražnje sjedalo i u teretni prostor koji bi ometali Vaš pogled kroz stražnji prozor.

#### UPOZORENJE

Nemojte staviti predmete na stražnje sjedalo i u teretni prostor koji bi ometali Vaš pogled kroz stražnji prozor.

#### UPOZORENJE

Nemojte mijenjati unutarnji retrovizor i nemojte postavljati široki retrovizor. To bi moglo uzrokovati ozljede, tijekom nesreće ili napuhavanja zračnog jastuka.

#### UPOZORENJE

NIKAD nemojte podešavati retrovizor dok je vozilo u pokretu. To bi moglo rezultirati gubitkom kontrole, i nesrećom koja može uzrokovati smrt, ozbiljne ozljede ili oštećenje imovine.

#### OPASKA

Kad čistite zrcalo, koristite papirnati ručnik ili sličan materijal navlažen sredstvom za čišćenje stakla. Nemojte prskati sredstvo za čišćenje stakla izravno na zrcalo kako tekućina ne bi ušla u kućište zrcala.

### Dnevni/noćni retrovizor (ako je u opremi)

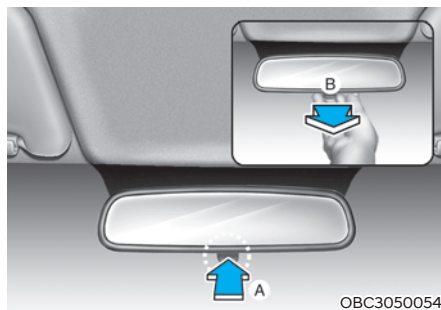

[A] : Dan, [B] : Noć

Podesite ga prije nego započnete vožnju i dok je ručica dnevnog/noćnog retrovizora u položaju za dan.

Povucite ručicu dnevnog/noćnog retrovizora prema sebi kako biste umanjili odsjaj prednjih svjetala vozila iza vas tijekom vožnje noću.

*Upamtite da gubite dio jasnoće pogleda unazad u položaju za noć.*

### Elektrokromično zrcalo (ECM) (ako je u opremi)



OBC3050014

Električni retrovizor automatski kontrolira odsjaj prednjih svjetala automobila iza Vas u noćnim ili niskim svjetlosnim uvjetima vožnje. Senzor ugrađen u zrcalu prepoznaje razinu svjetla oko vozila, i automatski kontrolira odsjaj prednjih svjetala vozila iza Vas.

Kad motor radi, odsjaj automatski kontrolira senzor (1) ugrađen u retrovizoru.

Kad god se ručica mjenjača prebaci u R (hod unazad), zrcalo će se automatski namjestiti u najsvjetliju postavku kako bi poboljšalo vozačev pogled iza vozila.

### Vanjski retrovizor

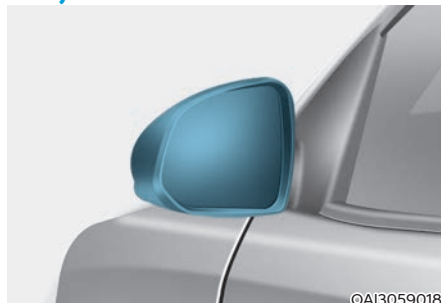

©AI3059018

Vodite računa da podesite retrovizore prije vožnje.

Vaše vozilo je opremljeno i lijevim i desnim vanjskim retrovizorima.

Zrcala je moguće namjestiti daljinski pomoću daljinskog prekidača.

Kućišta zrcala mogu se preklopiti kako bi se spriječilo oštećenje tijekom pranja u automatskim praonicama ili prolaska uskom ulicom.

Kad brzina kretanja premaši 15 km/h vanjski se retrovizori neće preklopiti.

### UPOZORENJE

- Zrcalo vanjskog retrovizora je konveksno. Predmeti vidljivi u zrcalu bliži su nego što se čine.
- Koristite unutarnji retrovizor ili pogled preko ramena kako biste ustanovili stvarnu udaljenost pratećih vozila kad se prestrojavate.

### UPOZORENJE

Nemojte podešavati retrovizor dok je vozilo u pokretu. To bi moglo rezultirati gubitkom kontrole, i nesrećom koja može uzrokovati smrt, ozbiljne ozljede ili oštećenje imovine.

**OPASKA**

- Nemojte strugati led sa zrcala; to može oštetiti površinu stakla.
- Ako led ograničava kretanje zrcala, nemojte zrcalo podešavati na silu. Za uklanjanje leda, koristite sprej za odleđivanje, ili spužvu ili meku krpu s vrlo toplom vodom. Koristite odobreni sprej za odleđivanje (ne koristite antifriz) za oslobađanje zaleđenog mehanizma ili pomaknite vozilo na neko toplo mjesto i ostavite da se led otopi.

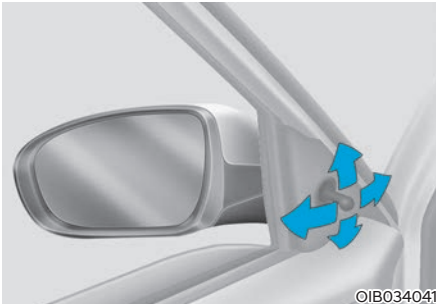
**Podešavanje retrovizora****Ručni tip (ako je u opremi)**

Za podešavanje retrovizora pomaknite ručicu u željenom smjeru.

**Električni tip (ako je u opremi)**

Prekidač električnog daljinskog upravljanja zrcalom omogućava Vam podešavanje položaja lijevog i desnog vanjskog retrovizora. Za podešavanje položaja jednog od retrovizora, pomaknite ručicu (1) u R (desno) ili L (lijevo) za odabir desnog retrovizora ili lijevog retrovizora, zatim pritisnite odgovarajuću točku na kontroli retrovizora (2) za podešavanje odabranog zrcala prema gore, dolje, lijevo ili desno.

Nakon podešavanja, stavite ručicu (1) u neutralan (središnji) položaj za sprječavanje nehotičnog podešavanja.

**OPASKA**

- Zrcala se prestaju kretati kad dosegnu maksimalan kut podešavanja, ali elektromotor nastavlja raditi dok je prekidač pritisnut. Nemojte pritiskati prekidač dulje nego što je potrebno, elektromotor se može oštetiti.
- Nemojte pokušavati podešavati vanjski retrovizor rukom. Time se mogu oštetiti dijelovi.

### Preklapanje vanjskog retrovizora

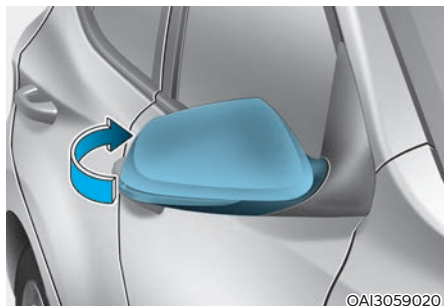

#### Ručni tip (ako je u opremi)

Za preklapanje vanjskog retrovizora, primite kućište retrovizora i zatim ga preklopite prema stražnjem dijelu vozila.



#### Električni tip (ako je opremi)

Za otklapanje ili sklapanje vanjskog retrovizora, pritisnite prekidač. Ako se vozilo kreće brže od 15 km/h, retrovizor se neće preklapati, čak i ako je prekidač pritisnut. No, vanjski će se retrovizor otklopiti, ako je prekidač pritisnut.

- Ako je u korisničkim postavkama LCD zaslona odabrano 'Convenience → Welcome mirror → On door unlock' vanjski će se retrovizori sklopiti ili otklopiti na ovaj način
  - Vanjski će se retrovizori sklopiti ili otklopiti kad se vrata otključaju smart ključem.
  - Vanjski će se retrovizori sklopiti ili otklopiti kad se vrata otključaju pritiskom na vanjski prekidač na kvaki.
- Ako je u korisničkim postavkama LCD zaslona odabrano 'Convenience → Welcome mirror → On door unlock' i 'Convenience → Welcome mirror → On driver approach' vanjski će se retrovizori otklopiti automatski kad se približite vozilu (sva vrata zatvorena i zaključana) sa smart ključem uza se.

**Ako je vozilo opremljeno navigacijskim uređajem, proučite zaseban korisnički priručnik isporučen s vozilom.**

#### OPASKA

Električni tip vanjskog retrovizora radi čak i ako je prekidač za paljenje u položaju OFF. Međutim, za sprečavanje nepotrebnog pražnjenja akumulatora, nemojte podešavati retrovizore dulje nego što je potrebno dok motor ne radi.

#### OPASKA

U slučaju da je električni tip vanjskog retrovizora, nemojte ga preklapati rukom. To bi moglo prouzročiti kvar elektromotora.



## PROZORI

### Električni prozori (ako su u opremi)

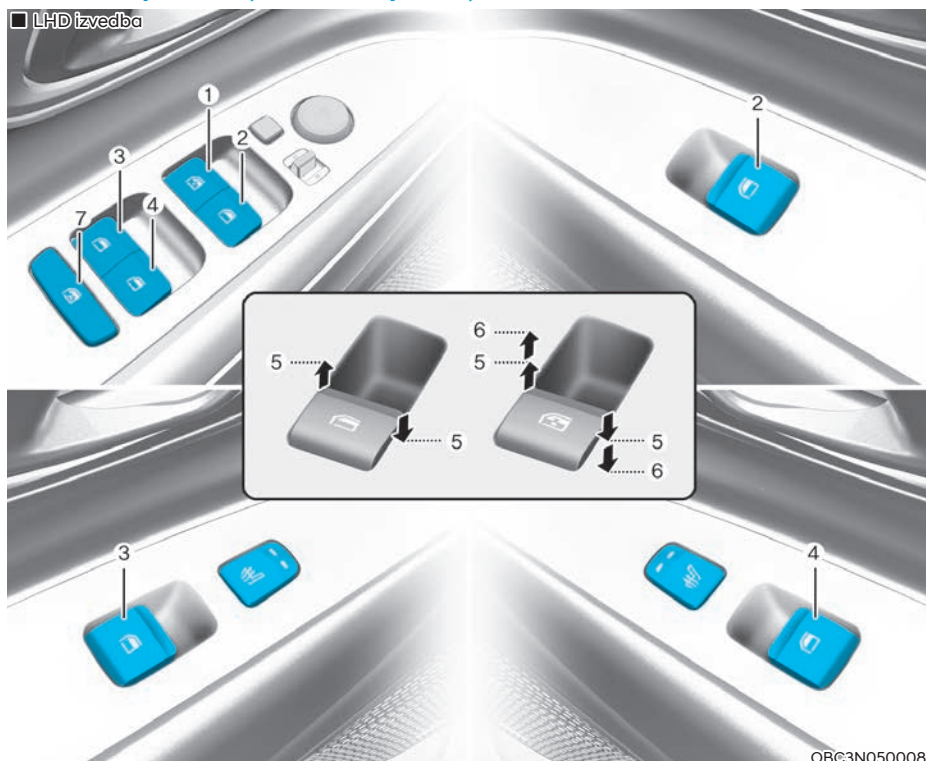

- (1) Prekidač električnog prozora vrata vozača\*
- (2) Prekidač električnog prozora vrata suvozača\*
- (3) Prekidač električnog prozora stražnjih vrata (desno) \*
- (4) Prekidač električnog prozora stražnjih vrata (lijevo) \*
- (5) Otvaranje i zatvaranje prozora
- (6) Automatsko električno podizanje/spuštanje prozora \*
- (7) Prekidač električnog zaključavanja prozora\*

\* ako je u opremi

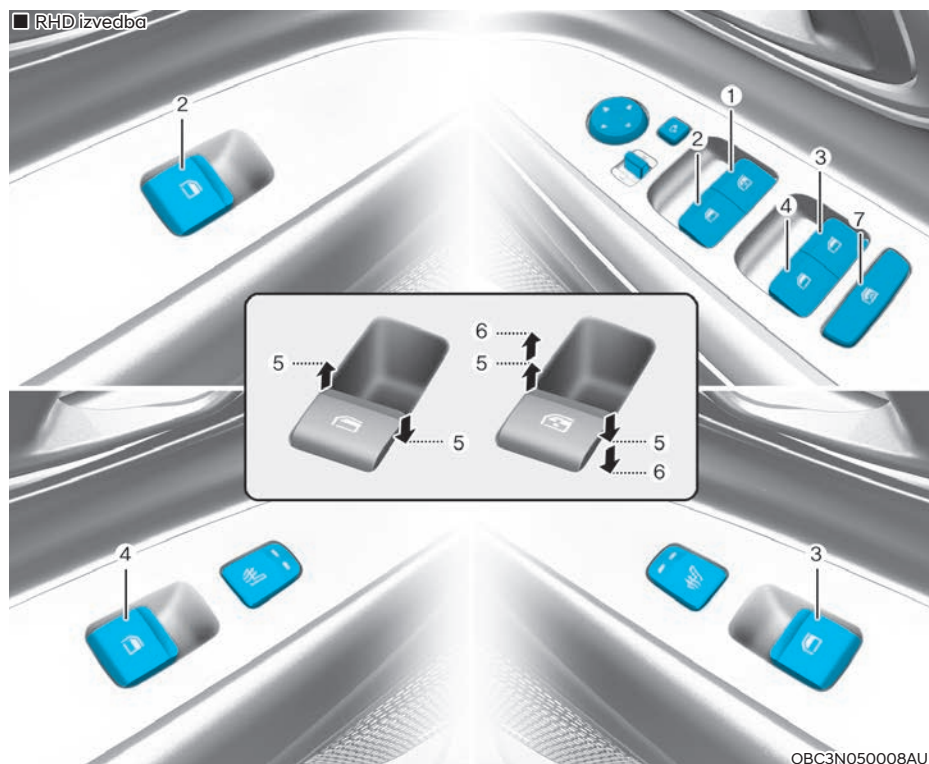

- (1) Prekidač električnog prozora vrata vozača\*
- (2) Prekidač električnog prozora vrata suvozača\*
- (3) Prekidač električnog prozora stražnjih vrata (desno) \*
- (4) Prekidač električnog prozora stražnjih vrata (lijevo) \*
- (5) Otvaranje i zatvaranje prozora
- (6) Automatsko električno podizanje/spuštanje prozora \*
- (7) Prekidač električnog zaključavanja prozora\*

\* ako je u opremi

Prekidač za paljenje mora biti u položaju ON da bi prozori mogli raditi. Svaka vrata imaju prekidač električnog prozora koji kontrolira prozor na vratima. Vozačeva vrata imaju središnji prekidač električnih prozora koji kontrolira sve prozore u vozilu. Također, vozač ima prekidač zaključavanja električnih prozora kojim može blokirati rad stražnjih putničkih prozora.

Električni prozori rade otprilike 3 minute nakon što je ključ uklonjen ili okrenut u položaj ACC ili LOCK. No, ako su prednja vrata otvorena, električni prozori neće raditi ni unutar 3 minute.



## UPOZORENJE

**Ne gurajte lice ili ruke kroz prozor za vrijeme vožnje. Prijete izuzetno ozbiljne ili čak smrtne ozljede!**



## Obavijest

- U hladnim i mokrim klimama, električni prozori možda neće raditi pravilno zbog zamrzavanja.
- Tijekom vožnje sa spuštenim stražnjim prozorima ili otvorenim (ili djelomično otvorenom položaju) krovnim otvorom (ako je u opremi), Vaše vozilo može osjetiti udare vjetra ili pulsiranje buke. Ova buka je normalna pojava i može se smanjiti ili eliminirati poduzimanjem sljedećih radnji.

Ako buka dolazi s jednom ili oba spuštena stražnja prozora, djelomično spustite prednje prozore za 2-3 cm. Ako imate buku s otvorenim krovnim otvorom, malo smanjite krovni otvor.

## Otvaranje i zatvaranje prozora

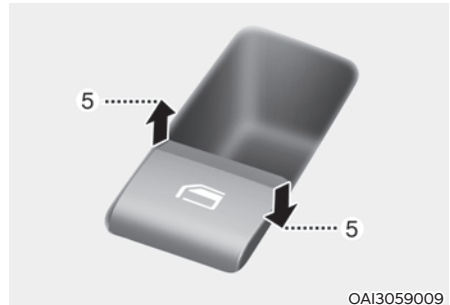

Za otvaranje prozora, pritisnite prema dolje prednji dio odgovarajućeg prekidača na poziciju prvog klika (5). Za zatvaranje prozora, povucite prema gore prednji dio odgovarajućeg prekidača na poziciju prvog klika (5).

## Automatsko spuštanje/podizanje prozora (ako je u opremi)

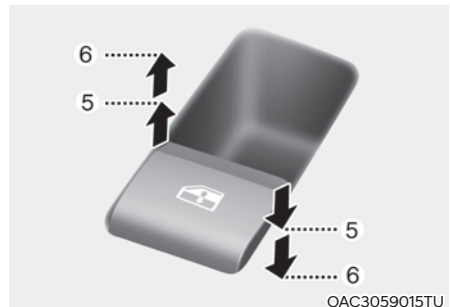

Pritiskom ili povlačenjem prema gore prekidača električnog prozora do drugog položaja (6) sasvim će spustiti ili podići prozor čak i kada je prekidač pušten. Za zaustavljanje prozora u željenom položaju dok je prozor u radu, povucite prema gore ili pritisnite prema dolje i pustite prekidač.

### Resetiranje električnih prozora

Ako električni prozor ne radi normalno, sustav automatskih električnih prozora mora se resetirati na sljedeći način:

1. Okrenite prekidač za paljenje u položaj ON.
2. Zatvorite vozačev prozor i nastavite s povlačenjem prekidača vozačevog prozora najmanje 1 sekundu nakon što je prozor u potpunosti zatvoren.

Ako električno pokretanje prozora ne radi dobro nakon resetiranja, preporučujemo da posjetite ovlaštenog Hyundai trgovca.



### UPOZORENJE

**Funkcija automatskog obrata ne radi dok se radi resetiranje električnih prozora. Obratite osobitu pažnju na to da tijekom resetiranja nečiju ruku ili neki drugi dio tijela ili predmet prozor ne zahvati jer će doći do ozljede ili oštećenja.**

### Automatski obrat (ako je u opremi)

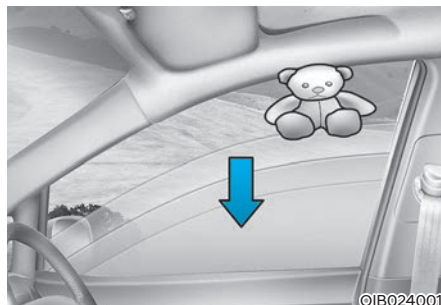

Ako uzlazno kretanje prozora blokira predmet ili dio tijela, prozor će prepoznati otpor i zaustaviti kretanje prema gore. Prozor će se zatim spustiti otprilike 30 cm kako bi se omogućilo uklanjanje predmeta.

Ako prozor prepozna otpor dok se prekidač električnog prozora kontinuirano povlači, prozor će zaustaviti kretanje prema gore i zatim se spustiti oko 2.5 cm.

Ako se prekidač električnog prozora ponovno kontinuirano povlači unutar 5 sekundi nakon što je prozor spustila značajka automatskog obrata prozora, automatski obrat prozora neće raditi.



### Obavijest

Značajka automatskog obrata aktivna je samo kad se “auto up” značajka koristi potpunim povlačenjem prekidača. Značajka automatskog obrata neće raditi ako se prozor podiže polovičnim povlačenjem prekidača električnog prozora.



### UPOZORENJE

Uvijek vodite računa o preprekama prije podizanja bilo kojeg prozora kako biste izbjegli ozljede ili oštećenje vozila. Ako se predmet manji od 4 mm u promjeru uhvati između prozorskog stakla i vodi-lice gornjeg okvira prozora, automatski obrat prozora možda neće prepoznati otpor i neće se zaustaviti i promijeniti smjer.

**OPASKA**

Nemojte na prozore ugrađivati nikakve dodatke. Zbog njih neće raditi značajka automatskog obrata.

**Prekidač zaključavanja električnih prozora**

Vozač može isključiti prekidače električnih prozora na stražnjim vratima pritiskom prekidača zaključavanja električnih prozora u zaključani položaj.

Kad se pritisne prekidač zaključavanja električnih prozora:

- Vozač može upravljati svim električnim prozorima.
- Prekidač suvozača može upravljati radom suvozačkog prozora.
- Prekidači stražnjih vrata ne mogu upravljati radom stražnjih prozora.

**OPASKA**

- Kako bi se izbjeglo moguće oštećenje sustava električnih prozora, nemojte otvarati ili zatvarati dva ili više prozora u isto vrijeme. To će ujedno osigurati dugovječnost osigurača.
- Nikada nemojte koristiti glavni prekidač na vozačevim vratima i individualni prekidač prozora u suprotnim smjerovima u isto vrijeme. Ako se to učini, prozor će se zaustaviti i neće se moći otvoriti ili zatvoriti.

**UPOZORENJE**

- NIKADA ne ostavljajte ključeve u svojem vozilu u kojem su djeca bez nadzora kad je motor upaljen.
- NIKADA ne ostavljajte djecu bez nadzora u vozilu. Čak i vrlo mala djeca nehotice mogu uzrokovati da vozilo krene, zaplesti se u prozorima ili na drugi način ozlijediti sebe ili druge.
- Ne dopustite djeci igru s električnim prozorima. Držite vozačev prekidač za zaključavanje električnih prozora u položaju LOCK (pritisnuto). Mogu se dogoditi ozbiljne ozljede zbog nehotičnog dječjeg rukovanja prozorima.
- Uvijek dobro provjerite da su sve ruke, glave i druge prepreke sigurne i izvan okvira prozora prije zatvaranja prozora.
- Ne gurajte lice ili ruke kroz prozor za vrijeme vožnje.

## PANORAMSKI KROVNI OTVOR (AKO JE U OPREMI)

Ako je Vaše vozilo opremljeno krovnim otvorom, možete klizno otvoriti ili nagnuti krov prekidačem za upravljanje koja se nalazi na stropnoj konzoli.



Krovni otvor može se otvarati, zatvarati, ili nagnuti samo kad je prekidač za paljenje u položaju ON.

Krovni otvor radi otprilike 3 minute nakon što je ključ uklonjen ili okrenut u položaj ACC ili LOCK. No, ako su prednja vrata otvorena, krovni otvor neće raditi ni unutar 3 minute.

### UPOZORENJE

- Nikada nemojte namještati krovni otvor ili sjenilo tijekom vožnje. To može dovesti do gubitka kontrole i nesreće koja može prouzročiti smrt, ozbiljne ozljede, ili oštećenje imovine.
- Nemojte ostavljati motor upaljen i ključ u vozilu u kojem su djeca bez nadzora. Djeca bez nadzora mogu upravljati panoramskim krovom što može izazvati ozbiljne ozljede.
- Nemojte sjediti na krovu vozila. To može izazvati oštećenja vozila i u vožnji je izuzetno opasno.

### **OPASKA**

Nemojte koristiti krovni prozor dok prevozite teret na krovu, jer ga pomicanje prozora može osloboditi što je izuzetno opasno.

### Sjenilo

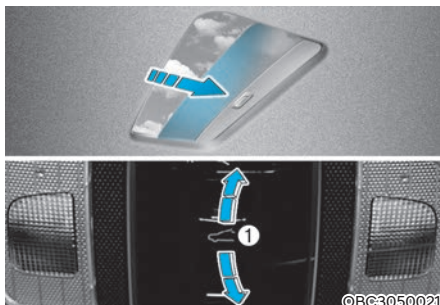

Sjenilo blokira izravnu sunčevu svjetlost koja prodire kroz prozor na krovu.

Sjenilo otvorite ili zatvorite rukom.

### Obavijest

Sjenilo će se automatski otvoriti s prozorom kad se on otvori, ali se neće automatski zatvoriti kad se prozor zatvori. Također, ako je prozor otvoren, sjenilo samo za sebe nije moguće zatvoriti.

### **OPASKA**

Nakon što je krovni otvor u potpunosti zatvoren nemojte povlačiti ručicu kontrole. Može se dogoditi oštećenje motora i drugih komponenti sustava.

### Otvaranje/zatvaranje panoramskog krovnog otvora nagninjanjem

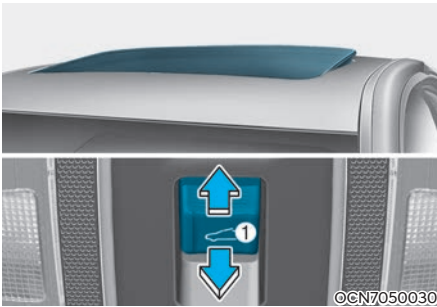

- Gurnite prekidač krovnog otvora prema gore, i prozor će se pomaknuti prema gore.
- Gurnite prekidač krovnog otvora prema naprijed, i prozor će se automatski zatvoriti.

Za zaustavljanje kretanja krovnog otvora u bilo kojem trenutku, nakratko povucite ili pritisnite prekidač krovnog otvora.

#### **i** Obavijest

Staklo krovnog otvora ne može se istovremeno otvoriti klizanjem i nagninjanjem. Ne možete prozor koji je otvoren klizanjem dodatno nagnuti. Također, prozor koji je nagnut ne možete otvoriti klizanjem. Jedna ili druga vrsta otvaranja je moguća samo kad je prozor zatvoren.

### Otvaranje/zatvaranje panoramskog krovnog otvora klizanjem

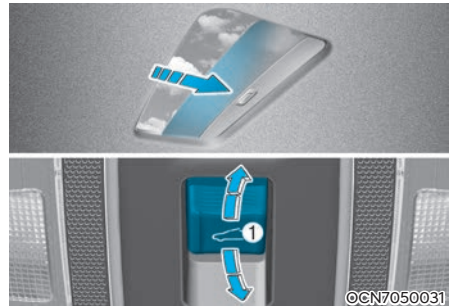

- Gurnite prekidač krovnog otvora prema nazad, i prozor će se automatski otvoriti.
- Gurnite prekidač krovnog otvora prema naprijed, i samo prozor će se zatvoriti.
- Ako pomaknete prekidač krovnog otvora prema nazad ili prema naprijed do prvog klika, staklo krovnog otvora klizat će u ručnom modu dok se skroz otvori ili ne zatvori.
- Ako pomaknete prekidač krovnog otvora kratkotrajno prema nazad do drugog klika, staklo krovnog otvora klizat će dok se skroz ne otvori.

Za zaustavljanje kretanja krovnog otvora u bilo kojem trenutku, nakratko povucite ili pritisnite prekidač krovnog otvora.

#### **i** Obavijest

Za smanjenje buke vjetra u vožnji, ne preporučuje se otvaranje krovnog otvora do kraja.

### Automatski obrat

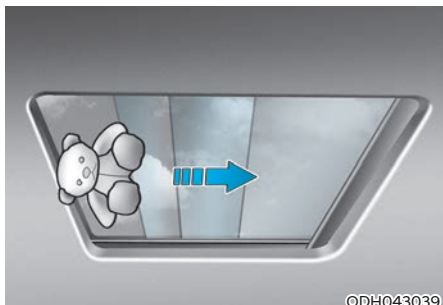

Ako se predmet ili dio tijela otkrije dok se staklo krovnog otvora ili sjenilo zatvaraju automatski, obrnut će smjer i zatim se zaustaviti.

Funkcija automatskog obrata ne radi ako je mala prepreka između kliznog stakla ili sjenila i okvira krovnog otvora.

Uvijek provjerite jesu li svi putnici i predmeti udaljeni od krovnog otvora prije zatvaranja.



### UPOZORENJE

- Uvijek provjerite jesu li svi putnici i predmeti udaljeni od krovnog otvora prije zatvaranja kako bi se izbjegle ozljede ili oštećenja.
- Male predmete sistem možda neće prepoznati i neće krenuti u automatski obrat. Budite pažljivi, može doći do oštećenja ili ozljede. Nemojte nikad ni jednim dijelom tijela pokušati testirati sustav automatskog obrata.

### OPASKA

- Nakon što je krovni otvor u potpunosti zatvoren nemojte povlačiti ručicu kontrole. Može se dogoditi oštećenje motora i drugih komponenti sustava.
- Kontinuirano korištenje komandi krovnog otvora može izazvati pregrijavanje i kvar motora.
- Povremeno očistite prljavštinu koja se može nakupiti na vodilici.
- Korištenje krovnog otvora nakon duljeg vremenskog perioda može biti praćeno bukom zbog prašine koja se nakupila između krova i prozora. Otvorite prozor do kraja i očistite prašinu koja se nakupila.
- Ako pokušate otvoriti krovni otvor kad je temperatura ispod ništice ili kad je krovni otvor prekriven snijegom ili ledom, staklo ili elektromotor mogu se oštetiti.
- Nakon pranja vozila ili pljuska, vodite računa da obrišete svu vodu koja je na krovnom otvoru prije upotrebe.
- Nikad nemojte velike komade prtljage prevoziti tako da proviruju kroz krovni otvor. U slučaju naglog kočenja moguća su oštećenja.



### UPOZORENJE

Nikad nemojte gurati glavu, ruke ili druge dijelove tijela kroz otvoreni krovni otvor. U slučaju naglog kočenja moguće su ozljede.



### Resetiranje krovnog otvora

Krovni otvor potrebno je resetirati ako se dogodi nešto od sljedećeg:

- Akumulator je ispražnjen ili iskopčan
- Pripadajući osigurač je zamijenjen ili iskopčan
- Funkcija AUTO OPEN/CLOSE otvaranja krovnog otvora ne radi pravilno

Postupak resetiranja krovnog otvora:

1. Preporučuje se da ovaj postupak ne radite u vožnji, ali s uključenim motorom. Pokrenite vozilo s mjenjačem u položaju P (Park).
2. Zatvorite sjenilo i krovni otvor u potpunosti ako su otvoreni. Gurnite ručicu prema naprijed dok i sjenilo i prozor nisu zatvoreni.
3. Otpustite ručicu krovnog otvora kad su sjenilo i prozor zatvoreni .
4. Pritisnite ručicu krovnog otvora prema naprijed u smjeru zatvaranja dok se krov ne nadigne. Pustite ručicu.
5. Unutar 3 sekunde pritisnite ručicu krovnog otvora prema naprijed u smjeru zatvaranja dok krov ne proradi na ovaj način: Staklo se spušta → Staklo otvoreno → Zatvaranje stakla. Nemojte otpuštati ručicu dok ova operacija nije odrađena. Ako ručicu otpustite tijekom procedure reseta, krenite ispočetka od točke 2.
6. Kad su svi koraci odrađeni, otpustite ručicu krovnog otvora. Kada je ovo završeno, sustav krovnog otvora je resetiran.

### Obavijest

**Ako se ne obavi resetiranje krovnog prozora nakon zamjene akumulatora ili pregorjelog osigurača, krovni prozor možda neće raditi kako treba.**

**Za dodatne informacije preporučujemo da posjetite ovlaštenog HYUNDAI trgovca.**

### Upozorenje otvorenog krovnog otvora

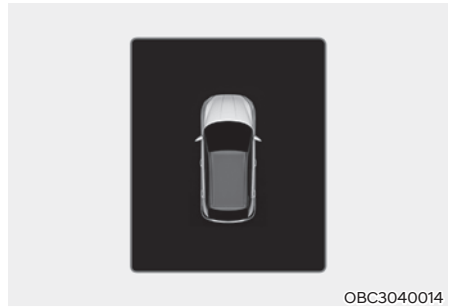

Ako vozač isključi motor, a krovni otvor nije u potpunosti zatvoren, zvuk upozorenja će se oglasiti u trajanju nekoliko sekundi i na LCD zaslonu će se prikazati upozorenje.



### OPREZ

**Svakako uz potpunosti zatvorite krovni otvor prije napuštanja vozila. Ako je krov otvoren, kiša ili snijeg mogu ući kroz krovni otvor i namočiti unutrašnjost, a može doći i do krađe.**

## VANJSKE ZNAČAJKE

### Poklopac motora

#### Otvaranje poklopca motora

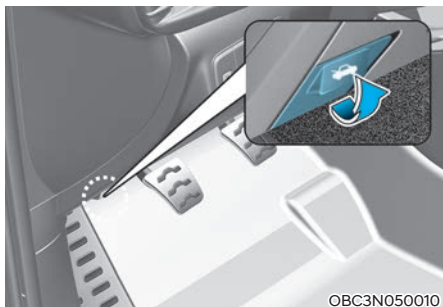

1. Parkirajte vozilo i uključite parkirnu kočnicu.
2. Povucite ručicu da biste otkvačili poklopac motora. Poklopac motora treba sam malo iskočiti.

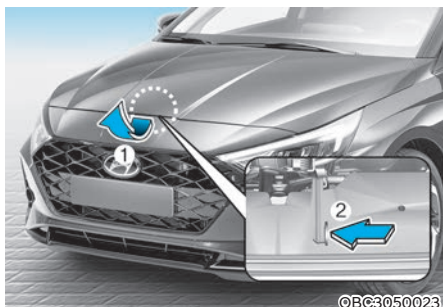

3. Dođite do prednjeg dijela vozila, podignite poklopac motora neznatno, podignite ručicu (1) na sredini unutar poklopca motora i podignite poklopac motora (2).

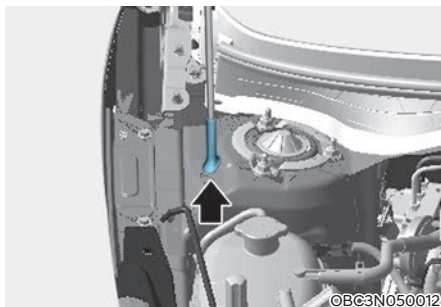

4. Podignite poklopac motora i izvucite upornu šipku.
5. Dok držite poklopac motora umetnite kraj šipke u ležište.

### UPOZORENJE

#### Uporna šipka

- Uporna šipka može biti jako vruća. Kako biste izbjegli opekline, primite ju samo za dio obložen gumenom/plastičnom izolacijom.
- Šipka za pridržavanje poklopca motora mora biti u potpunosti umetnuta u rupicu kad god pregledavate motorni prostor. To će spriječiti pad poklopca motora i Vaše moguće ozljeđivanje.

## Zatvaranje poklopca motora

1. Prije zatvaranja poklopca motora, provjerite sljedeće:
  - Svi čepovi za tekućine u motornom prostoru moraju biti pravilno postavljeni.
  - Rukavice, krpe ili bilo koji drugi zapaljivi materijal moraju se ukloniti iz motornog prostora
2. Vratite upornu šipku na njeno mjesto i osigurajte ju od pomicanja.
3. Spustite poklopac motora do 30-cm visine i pritisnite ga do kraja. Provjerite je li poklopac motora zaključan sigurno.

Ako je poklopac malo odignut, nije dobro zatvoren. Otvorite ga iznova i opet zatvorite, ali sad malo jače.



### UPOZORENJE

- **Prije zatvaranja poklopca motora, budite sigurni da su sve prepreke uklonjene iz otvora poklopca. Zatvaranje poklopca motora s prisutnom preprekom u otvoru poklopca može uzrokovati oštećenje imovine ili teške ozljede.**
- **Nemojte u motornom prostoru ostavljati rukavice, krpe ili neki drugi zapaljivi materijal. Tijekom vožnje od topline motora može izbiti požar.**
- **Uvijek dvaput provjerite je li poklopac motora čvrsto pričvršćen prije vožnje. Ako se ne zakvači, poklopac se može naglo otvoriti dok je vozilo u pokretu, uzrokujući gubitak vidljivosti, što bi moglo uzrokovati nesreću.**
- **Ne pomičite vozilo s podignutim poklopcem motora. Pogled će vam biti zapriječen, a poklopac motora mogao bi pasti ili se oštetiti.**

## Prtljažnik

### Otvaranje poklopca prtljažnika



- Poklopac prtljažnika se otključava ili zaključava okretanjem ključa u položaj 'Lock' ili 'Unlock'. (ako je u opremi)
- Poklopac prtljažnika se otključava kad se otključaju i ostala vrata pomoću odašiljača, smart ključa ili prekidača u kabini.
- Ako su vrata otključana, poklopac prtljažnika može se otvoriti pritiskom na ručicu i povlačenjem prema gore.



### Obavijest

U hladnim i mokrim klimama, brave poklopca prtljažnika i mehanizmi poklopca prtljažnika možda neće raditi pravilno zbog zamrzavanja.



### UPOZORENJE

Poklopac prtljažnika se otvara prema gore. Pazite da u blizini nema predmeta, prepreka ili drugih ljudi koje bi poklopac mogao udariti.

### OPASKA

Svakako dobro zatvorite poklopac prtljažnika prije vožnje vozila. Ako se poklopac zatvori naglo tijekom vožnje mogu se dogoditi oštećenja plinskih opruga ili vozila.

### Zatvaranje poklopca prtljažnika

Za zatvaranje, spustite poklopac prtljažnika, zatim ga pritisnite prema dolje dok se zaključa. Kako biste bili sigurni da je poklopac prtljažnika pravilno zatvoren, uvijek ga pokušajte povući prema gore.



### UPOZORENJE

Pazite da tijekom zatvaranja poklopca prtljažnika ne zahvatite nečije ekstremitete ili druge dijelove tijela jer su moguće vrlo teške ozljede.



### OPREZ

Vodite računa da neki predmet nije na putu brave tijekom zatvaranja poklopca prtljažnika jer su moguća oštećenja brave ili poklopca.



### UPOZORENJE

Ispušni plinovi

Poklopac prtljažnika uvijek treba biti potpuno zatvoren dok je vozilo u pokretu. Ako ostane otvoren ili odškrinut, otrovni ispušni plinovi mogu ući u automobil i uzrokovati ozbiljnu bolest ili smrt.

Ako baš morate voziti s prtljažnikom otvorenim, otvorite sve prozore i otvore za prozračivanje u kabini kako bi svjež zrak mogao ući u kabinu.



### UPOZORENJE

Poklopac prtljažnika uvijek treba biti potpuno zatvoren dok je vozilo u pokretu. Ako ostane otvoren ili odškrinut, otrovni ispušni plinovi koji sadrže ugljični monoksid (CO) mogu ući u automobil i uzrokovati ozbiljnu bolest ili smrt.



### UPOZORENJE

Prtljažni prostor

Nikome ne bi smjelo biti dopušteno da bude u prtljažniku vozila u bilo koje doba. Prtljažnik je vrlo opasno mjesto u slučaju sudara, jer je dio vozila koji je zamišljen da se deformira u slučaju sudara. Osim toga, osoba koja ostane u prtljažniku zatvorena može se ugušiti od nedostatka zraka ili nastradati uslijed naglih promjena temperature (vrućine ljeti, hladnoće zimi).



### UPOZORENJE



Nemojte držati plinske opruge koje drže poklopac otvorenim. Bilo kakvo oštećenje ovog dijela može izazvati oštećenje vozila i predstavlja sigurnosni rizik.

## Otvaranje vrata prtljažnika u nuždi

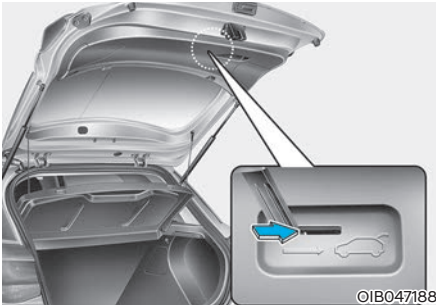

Vaše vozilo je opremljeno sigurnosnom polugom za otpuštanje vrata prtljažnika u nuždi koja se nalazi na vratima prtljažnika. Kada je netko nehotice zaključan u prtljažniku.

Vrata se mogu otvoriti na sljedeći način:

1. Umetnite mehanički ključ u prorez.
2. Gurnite ključ u desno.
3. Otvorite poklopac prtljažnika.



### UPOZORENJE

- Provjerite smještaj sigurnosne poluge za otpuštanje vrata prtljažnika u nuždi u vozilu i kako otvoriti vrata prtljažnika ako ste slučajno zaključani u prtljažniku kako bi znali postupiti ispravno u slučaju nužde .
- Nitko se ne smije voziti u prtljažniku vozila u bilo kojem trenutku. Prtljažnik je vrlo opasno mjesto u slučaju od sudara.
- Sigurnosnu polugu za otpuštanje vrata prtljažnika u nuždi koristite s oprezom, osobito kada je vozilo u pokretu.

## Poklopac spremnika goriva

### Otvaranje poklopca spremnika goriva



1. Ugasite motor.
2. Vrata vozača moraju biti otključana.
3. Gurnite kraj poklopca spremnika goriva u položaju 3 sata (kako prikazuje strelica na skici).

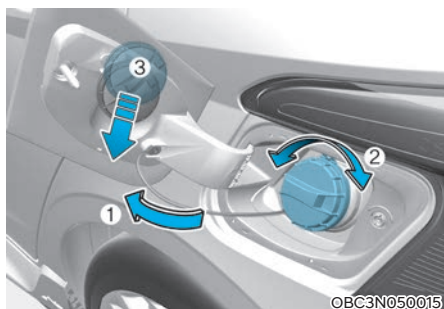

4. Otvorite poklopac do kraja (1).
5. Za otvaranje čepa (2), okrenite ga u smjeru suprotnom od kazaljke na satu. Može se čuti šištav zvuk izjednačavanja tlakova. To je normalna pojava.
6. Čep umetnite u ležište u poklopcu (3).

### **i** Obavijest

Ako se poklopac spremnika ne otvara zbog leda ili zamrzavanja, dotaknite lagano ili pritisnite poklopac kako biste probili led i otpustili poklopac. Nemojte povlačiti poklopac. Ako je potrebno, oko poklopca raspršite odobrenu tekućinu za odleđivanje (ne koristite antifriz) ili pomaknite vozilo na neko toplo mjesto i ostavite da se led otopi.

### **Zatvaranje poklopca spremnika goriva**

1. Za postavljanje čepa, okrenite ga u smjeru kazaljke na satu dok ne čujete "klik". To je znak da je čep sigurno pričvršćen.
2. Za zatvaranje poklopca, pritisnite rub poklopca. Provjerite da je sigurno zatvoren.



### **UPOZORENJE**

**Automobilska goriva su zapaljiva. Kod nadolijevanja, molimo da se strogo držite sljedećih smjernica. Nepridržavanje ovih smjernica može uzrokovati teške tjelesne ozljede, teške opekline ili smrt od požara ili eksplozije:**

- Pročitajte i slijedite sva upozorenja objavljena na objektu benzinske postaje.
- Prije nadolijevanja provjerite lokaciju hitnog isključivanja goriva, ako je dostupno, na benzinskoj postaji.
- Prije dodirivanja mlaznice goriva, trebali biste eliminirati potencijalno opasno pražnjenje statičkog elektriciteta dodirivanjem drugog metalnog dijela vozila, na sigurnoj udaljenosti od grla spremnika goriva, mlaznice, ili drugog izvora goriva.
- Ne koristite mobilne telefone dok nadolijevate gorivo. Električna struja i/ili elektroničke smetnje mobitela potencijalno mogu zapaliti pare goriva uzrokujući požar.

- Nemojte sjedati u vozilo nakon što ste započeli s nadolijevanjem goriva jer možete stvoriti statički elektricitet dodirivanjem, trljanjem ili klizanjem po bilo kojoj površini ili tkanini (poliester, saten, najlon, itd.) sposobnoj proizvesti statički elektricitet. Pražnjenje statičkog elektriciteta može zapaliti pare goriva uzrokujući brzo izgaranje.
- Ako morate ponovno ući u vozilo, trebali biste ponovno eliminirati potencijalno opasno pražnjenje statičkog elektriciteta dodirivanjem metalnog dijela vozila, dalje od grla spremnika goriva, mlaznice ili drugog izvora goriva.
- Kad koristite odobreni kanister za gorivo, vodite računa da kanister postavite na zemlju prije nadolijevanja. Pražnjenje statičkog elektriciteta iz kanistera može zapaliti pare goriva uzrokujući požar. Kad nadolijevanje započne, kontakt s vozilom treba se održavati dok je nadolijevanje završeno.
- Koristite samo plastične kanistere za gorivo osmišljene za nošenje i spremanje benzina.
- Kad nadolijevate gorivo, uvijek isključite motor. Iskre koje proizvode električne komponente povezane s motorom mogu zapaliti pare goriva uzrokujući požar. Kad je nadolijevanje završeno, provjerite da su čep za gorivo i poklopac spremnika goriva sigurno zatvoreni, prije pokretanja motora.
- **NIKADA** nemojte koristiti šibice ili upaljač i **NEMOJTE PUŠITI** ili ostaviti upaljenu cigaretu u Vašem vozilu dok ste na benzinskoj postaji, osobito tijekom nadolijevanja. Automobilsko gorivo je izrazito zapaljivo i može, kada je zapaljeno, uzrokovati požar.
- Ako požar izbije tijekom nadolijevanja, napustite blizinu vozila, i odmah kontaktirajte voditelja benzinske postaje i zatim kontaktirajte lokalne vatrogasce. Slijedite sve sigurnosne upute koje daju.
- Ako gorivo pod tlakom špricne van, može prekriti Vašu odjeću ili kožu i izložiti vas riziku od požara i opekline. Uvijek skinite čep za gorivo oprezno i sporo. Ako čep ispušta gorivo ili ako čujete zvuk siktanja, pričekajte dok prestane prije potpunog uklanjanja čepa.
- Nemojte puniti “do vrha” nakon što se mlaznica automatski isključi kod nadolijevanja goriva.
- Uvijek provjerite da je čep za gorivo postavljen sigurno kako bi se spriječilo izlivanje goriva u slučaju nesreće.

### Obavijest

Koristite samo gorivo odgovarajuće specifikacije. Pogledajte zahtjeve za kvalitetom goriva u poglavlju 2.

### **OPASKA**

- Nemojte proljevati gorivo po vanjskim površinama vozila. Bilo koja vrsta goriva prolivena po lakiranim površinama može oštetiti lak.
- Ako je potrebno zamijeniti čep za gorivo, molimo Vas da koristite dijelove osmišljene za zamjenu u Vašem vozilu. Neodgovarajući čep za gorivo može uzrokovati ozbiljan kvar sustava za gorivo ili sustava kontrole ispušnih plinova. Za više detaljnih informacija, preporučujemo da kontaktirate ovlaštenog HYUNDAI trgovca.

## SVJETLA

### Vanjska svjetla

#### Upravljanje rasvjetom

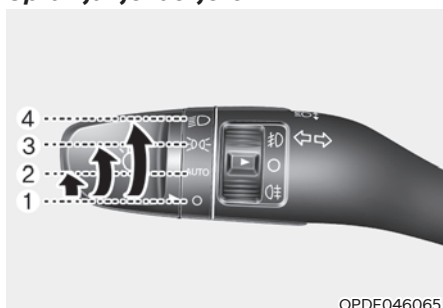

Prekidač svjetala ima položaj prednjih svjetala i pozicijskih svjetala.

Za rad svjetala, okrenite prekidač na kraju ručice za upravljanje u jedan od sljedećih položaja:

- (1) Položaj (O) OFF
- (2) Položaj automatskih svjetala (ako je u opremi)
- (3) Položaj pozicijskih svjetala
- (4) Položaj prednjih svjetala

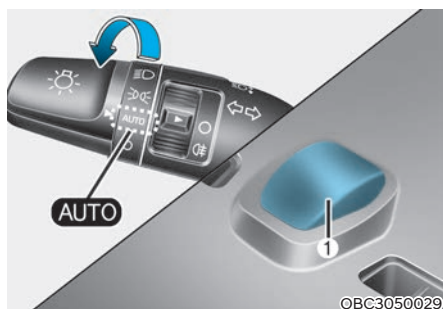

#### Položaj automatskih svjetala (ako je u opremi)

Kad je prekidač svjetala u položaju svjetala AUTO, stražnja i prednja svjetla bit će uključena i isključena automatski ovisno o količini svjetla izvan vozila.

Čak i kad je prekidač svjetala u položaju AUTO, preporučuje se da ih ručno uključujete kad vozite po noći ili po magli ili kad uđete u tamna mjesta poput tunela ili parking garaža.

#### OPASKA

- Nikada nemojte staviti bilo što preko senzora (1) smještenog na instrumentnoj ploči, to će osigurati bolju kontrolu sustava automatskih svjetala.
- Nemojte čistiti senzor sredstvom za čišćenje prozora, sredstvo može ostaviti tanak premaz koji bi mogao ometati rad senzora.
- Ako Vaše vozilo ima zatamnjene prozore ili druge vrste premaza na vjetrobranskom staklu, sustav automatskih svjetala možda neće raditi pravilno.



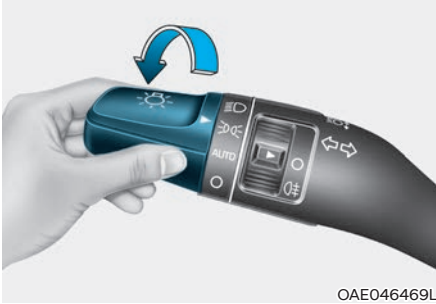

OAE046469L

### Položaj pozicijskih svjetala ( $\text{D}$ )

Kad je prekidač svjetala u položaju pozicijskih svjetala svjetla registarskih pločica i svjetla instrumentne ploče su uključena.



OAE046467L

### Položaj prednjih svjetala ( $\text{D}$ )

Kad je prekidač svjetala u položaju prednjih svjetala, prednja svjetla, stražnja svjetla, pozicijska svjetla, svjetla registarskih pločica i svjetla instrumentne ploče su uključena.

### **i** Obavijest

Prekidač za paljenje mora biti u položaju ON za uključivanje prednjih svjetala.

### Duga svjetla

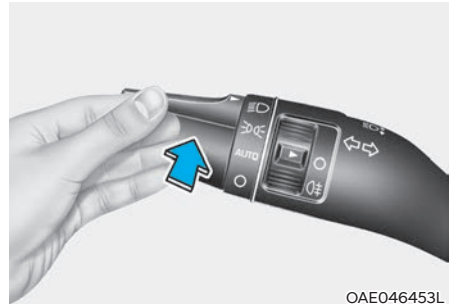

OAE046453L

Za uključivanje dugih svjetala okrenite prekidač svjetala u položaj prednjih svjetala i gurnite ručicu od sebe. Ručica će se vratiti u svoj početni položaj.

Indikator dugih svjetala na instrument ploči će zasvijetliti.

Da biste isključili duga svjetla, povucite ručicu k sebi. Duga će se svjetla ugasiti i ostat će uključena kratka svjetla.



### UPOZORENJE

Nemojte koristiti duga svjetla kad postoje druga vozila u blizini. Korištenje dugih svjetala moglo bi ometati pogled drugih vozača.

### Signaliziranje prednjim svjetlima

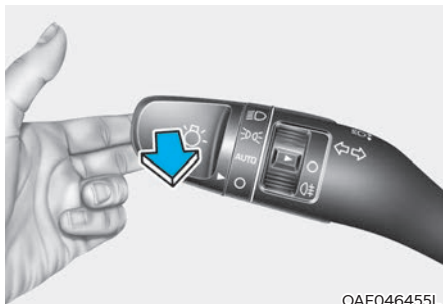

OAE046455L

Povucite ručicu prema sebi. Vratit će se u normalan položaj kad je otpuštena. Dok god je ručica povučena prema vama, svijetlit će dugo svjetlo. Prekidač prednjih svjetala ne mora biti uključen za korištenje ove funkcije signaliziranja.

### Pokazivači smjera i promjene traka

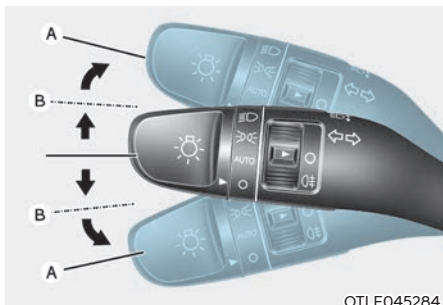

OTLE045284

Prekidač za paljenje mora biti uključen za funkcioniranje pokazivača smjera. Za uključivanje pokazivača smjera, pomaknite ručicu gore ili dolje (A).

Sami će se isključiti nakon što je skretanje izvršeno. Ako indikator nastavi treptati nakon skretanja, ručno vratite ručicu u položaj OFF.

Za signaliziranje promjene traka, pomaknite ručicu pokazivača smjera lagano i zadržite u položaju (B). Ručica će se vratiti u položaj OFF kad je otpuštena.

Ako indikator ostaje upaljen ili ne trepće ili trepće nepravilno, jedna od žaruljica pokazivača smjera možda je pregorjela i treba ju zamijeniti.

### Funkcija promjene traka jednim dodirom

Za aktiviranje funkcije promjene traka jednim dodirom, pomaknite ručicu pokazivača smjera lagano i zatim ju otpustite. Pokazivač promjene traka će treptati 3, 5 ili 7 puta.

Funkciju promjene traka jednim dodirom možete aktivirati/deaktivirati te odabrati broj treptaja (3, 5 ili 7) u modu korisničkih postavki na LCD zaslonu.

Za više informacija provjerite LCD zaslon u poglavlju 4.

### OPASKA

Ako žmigavac ostane uključen ili ne trepće, ili trepće nenormalno, možda je pregorjela žarulja ili ima loš kontakt. Žarulja možda treba zamjenu.

### **Prednja svjetla za maglu (ako su u opremi)**



OPDE046066

Svjetla za maglu se koriste za pružanje poboljšane vidljivosti kad je vidljivost slaba zbog magle, kiše ili snijega, itd. Svjetla za maglu se uključuju i isključuju pomoću prekidača pored prekidača za glavna svjetla.

1. Uključite glavno svjetlo.
2. Prekidač prednjih svjetala za maglu (1) okrenite prema naprijed za uključenje.
3. Za isključenje prednjih maglenki okrenite prekidač opet prema naprijed ili jednostavno ugasi sva svjetla što će onda ugasi i svjetla za maglu.

#### **OPASKA**

**Kad su uključena, svjetla za maglu troše velike količine električne energije vozila. Koristite svjetla za maglu samo kad je vidljivost slaba.**

### **Stražnja svjetla za maglu**

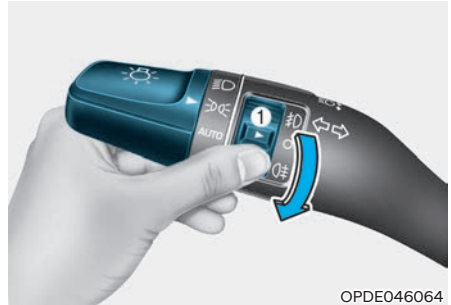

OPDE046064

#### **Vozila s prednjim svjetlima za maglu**

Za uključivanje stražnjih maglenki:

Uključite prednja svjetla za maglu (ako su u opremi) i zatim uključite prekidač (1) stražnjih svjetala za maglu.

Za isključivanje stražnjih svjetala za maglu, učinite nešto od sljedećeg:

- Isključite prekidač prednjih svjetala.
- Isključite prekidač stražnjih svjetala za maglu.
- Ako isključite prednja svjetla za maglu, isključit će se i stražnja svjetla za maglu, ako su bila uključena.



OAC3059027TU

### Vozila bez prednjih svjetala za maglu

Za uključivanje stražnjih maglenki:

Postavite prekidač svjetala u položaj prednjih svjetala i zatim uključite prekidač (1) stražnjih svjetala za maglu.

Za isključivanje stražnjih svjetala za maglu, učinite nešto od sljedećeg:

- Isključite prekidač prednjih svjetala.
- Isključite prekidač stražnjih svjetala za maglu.

### Funkcija očuvanja akumulatora

Svrha ove značajke je sprečavanje praznjenja akumulatora. Sustav automatski isključuje pozicijska svjetla kad vozač ukloni ključ za paljenje i otvori vozačeva vrata.

S ovom značajkom, pozicijska svjetla će biti isključena automatski ako vozač parkira sa strane ceste noću.

Ako je potrebno, da bi svjetla ostala upaljena kad je ključ za paljenje uklonjen, učinite sljedeće:

- 1) Otvorite vozačeva vrata.
- 2) Okrenite pozicijska svjetla u OFF i ponovno ON korištenjem prekidača svjetala na stupu upravljača.

### Funkcija odgode prednjih svjetala (ako je u opremi)

Prednja svjetla (i/ili stražnja svjetla) ostaju upaljena otprilike 5 minuta nakon što je ključ za paljenje uklonjen i okrenut u položaj ACC ili LOCK. Međutim, ako se vozačeva vrata otvore i zatvore, prednja svjetla se isključuju nakon 15 sekundi.

Prednja svjetla mogu se isključiti pritiskanjem prekidača za zaključavanje na odašiljaču ili smart ključu dvaput ili isključivanjem prekidača svjetala iz položaja prednjih svjetala ili položaja Auto.

No, ako prekidač okrenete u AUTO položaj dok je vani mrak, svjetla se neće ugasiti.

**OPASKA**

Ako vozač izađe iz vozila kroz druga vrata (osim vozačevih vrata), funkcija očuvanja akumulatora ne radi i funkcija pratnje prednjih svjetala ne isključuje se automatski. Stoga, uzrokuje se pražnjenje akumulatora.

U ovom slučaju, vodite računa da ručno isključite svjetla prije izlaska iz vozila.

**Svjetla za dnevnu vožnju (DRL, ako su u opremi)**

Svjetla za dnevnu vožnju (DRL) mogu drugima omogućiti da lakše vide prednji dio Vašeg vozila tijekom dana. DRL može biti koristan u mnogim različitim uvjetima vožnje, i od osobite je pomoći nakon zore i prije zalaska sunca.

DRL sustav će se isključiti kad:

1. Prekidač pozicijskih ili prednjih svjetala za maglu je uključen.
2. Motor je ugašen.

**Uređaj za niveliranje prednjih svjetala (ako je u opremi)**

Za podešavanje razine snopa prednjih svjetala prema broju putnika i masi nosivosti u prtljažnom prostoru, okrenite prekidač za podešavanje razine snopa.

Što je namješteni broj prekidača viši, niža je razina snopa prednjih svjetala. Uvijek držite snop prednjih svjetala u položaju pravilne razine, ili prednja svjetla mogu zaslijepititi druge sudionike u prometu.

Ispod su navedeni primjeri pravilnog podešenja prekidača. Za uvjete nosivosti osim onih koji su navedeni ispod, podešite položaj prekidača tako da razina snopa može biti najbliža uvjetu dobivenom prema popisu.

Uvjet nosivosti	Položaj prekidača
Samo vozač	0
Vozač + putnik sprijeda	0
Svi putnici (uključujući vozača)	1
Svi putnici (uključujući vozača) + najveća dopustiva nosivost	2
Vozač + najveća dopustiva nosivost	3



### UPOZORENJE

**Ako funkcionalnost niveliranja snopa svjetala ne radi kako bi trebala, preporučujemo da sustav pregleda ovlaštenu HYUNDAI trgovac. Nemojte sami pokušavati popraviti ožičenje.**

#### ***Statičko svjetlo za zavoje (ako je dio opreme)***

Tijekom skretanja u zavoj, za veću udobnost i sigurnost upalit će se ili lijevo ili desno statičko svjetlo za zavoje. Ono se automatski pali ako su zadovoljeni neki od ovih uvjeta.

- Brzina vozila je manja od 10 km/h i kut zakreta upravljača je cca 80 stupnjeva uz upaljeno kratko svjetlo.
- Brzina vozila je između 10 i 90 km/h te je kut zakreta upravljača oko 35 stupnjeva uz upaljeno kratko svjetlo.
- Ako se vozilo kreće unazad s jednim od gornjih uvjeta zadovoljenim, upalit će se svjetlo suprotno strani u koju je zakrenut upravljač.

## PAMETNA DUGA SVJETLA (HBA) (AKO JE DIO OPREME)

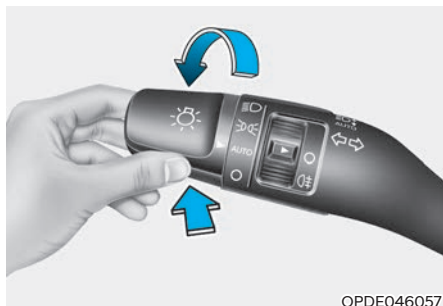

OPDE046057

Sustav pametnih dugih svjetala (HBA) automatski prilagođava domet prednjih svjetala (prebacuje između dugih svjetala i kratkih svjetala) prema jačini osvijetljenja drugih vozila i cestovnim uvjetima.

### Senzor (kamera usmjerena prema naprijed)

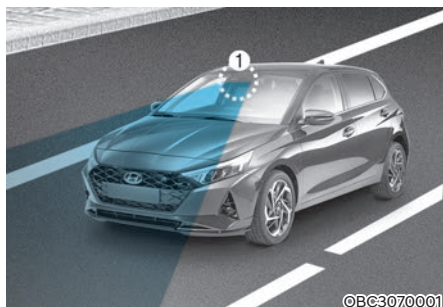

©BC3070001

[1] : Kamera usmjerena prema naprijed

Kamera usmjerena prema naprijed se koristi kao senzor za otkrivanje intenziteta ambijentalnog svjetla tijekom vožnje.

Gornja slika prikazuje precizno smještaj spomenutog senzora.

### OPASKA

**Vodite računa da je kamera uvijek ispravna kako bi sustav pametnih dugih svjetala radio optimalno.**

**Za više detalja o pretpostavkama za rad kamere pogledajte Sustav za izbjegavanje sudara (FCA, Forward Collision-Avoidance Assist) u poglavlju 7.**

### Postavke sustava

Vozač može aktivirati sustav pametnih prednjih svjetala (HBA) stavljanjem prekidača za paljenje u položaj ON i odabirom: 'User Settings → Lights → High Beam Assist'. Ako ovu postavku isključite, HBA sustav neće raditi.

Postavke HBA sustava ostaju na snazi kako je odabrano i nakon gašenja i paljenja motora.

### Uvjeti rada

1. Stavite prekidač svjetala u položaj AUTO.
2. Uključite duga svjetla guranjem ručice od sebe.
3. Indikator pametnih dugih svjetala (  ) indicator will illuminate.
4. Pametna duga svjetla će se uključiti kad je brzina vozila iznad 40 km/h.

- Ako ručicu gurnete od sebe dok je HBA sustav uključen, HBA će se isključiti i dugo će svjetlo stalno biti uključeno.
- Ako ručicu povučete prema sebi dok je dugo svjetlo isključeno, ona će se uključiti, ali HBA sustav neće raditi. Kad otpustite prekidač za svjetla, ručica će se vratiti u sredinu i dugo svjetlo će se ugasiti.
- Ako ručicu povučete prema sebi dok pametna duga svjetla rade, pametna duga svjetla će se isključiti. Indikator pametnih dugih svjetala (Ⓔ), će se ugasiti.
- Ako je prekidač svjetala stavljen u položaj prednjih svjetala, pametna duga svjetla će se isključiti i kratka svjetla bit će upaljena stalno.

Duga svjetla automatski (HBA) se prebacuju u kratka svjetla u sljedećim uvjetima.

- Kad su pametna duga svjetla (HBA) isključena.
- Kad prekidač svjetala nije u položaju AUTO.
- Kad su prepoznata prednja svjetla vozila koje se primiče.
- Kad su prepoznata svjetla bicikla ili motocikla.
- Kad su prepoznata stražnja svjetla vozila ispred.
- Kad je okolina dovoljno svijetla da duga svjetla nisu potrebna.
- Kad su prepoznata ulična svjetla i druga svjetla.
- Kad je brzina vozila ispod 30 km/h.

## Neispravnost u radu sustava i njegova ograničenja

### Kvar sustava

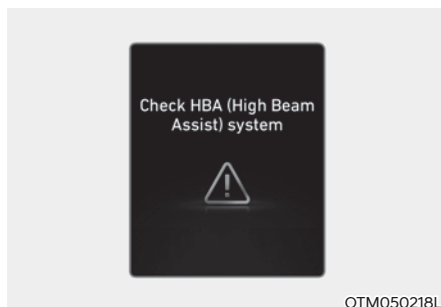

Kad pametna duga svjetla ne rade pravilno, poruka upozorenja 'Check High Beam Assist (HBA) system' ili 'Check HBA (High Beam Assist system)' će se pojaviti praćena glavnim svjetlom upozorenja (⚠).

Preporučujemo da sustav provjeri ovlaštteni HYUNDAI trgovac.



### OPREZ

#### Ograničenja u radu sustava

Sustav možda neće raditi normalno u sljedećim uvjetima:

1. Kad svjetlo dolazećeg ili vozila ispred nije prepoznato zbog oštećenja svjetla, skriveno izvan vida i sl.:
- Kad je svjetlo dolazećeg ili vozila ispred isključeno, ali svjetla za maglu rade.
  - Kad je prednje staklo prekriveno stranim tvarima, poput leda, prašine, magle, ili je oštećeno.



2. Kad je kamera ograničena u radu vanjskim uvjetima. Primjerice:

- Kad postoji svjetlo oblika sličnog svjetlu vozila ispred.
  - Kad prednje svjetlo nije popravljeno ili zamijenjeno kod ovlaštenog trgovca.
  - Kad prednja svjetla nisu pravilno podešena.
  - Kad vozite uskom zavojitom cestom ili neravnom cestom.
  - Kad vozite uzbrdo ili nizbrdo.
  - Kad je samo dio vozila ispred vidljiv na raskršću ili zavojitoj cesti.
  - Kad postoji semafor, reflektirajući znak, trepćući znak ili zrcalo.
  - Kad su uvjeti na cesti loši, kao kad je mokra ili prekrivena snijegom.
  - Kad su vozilu ispred prednja svjetla ugašena, ali svjetla za maglu upaljena.
  - Kad se vozilo iznenada pojavi iza zavoja.
  - Kad je vozilo nagnuto zbog ispuhane gume ili je vučeno.
  - Kad svijetli svjetlo upozorenja LKA (Lane Keeping Assist). (ako je u opremi)
  - Kad je svjetlo vozila koje dolazi u susret prekriveno snijegom, prašinom ili vodom.
3. Kad je vidljivost prema naprijed loša. Primjerice:
- Kad je svjetlo vozila koje dolazi u susret prikrieno maglom, dimom, prašinom i sl.
  - Kad je vjetrobran prekriven stranom tvari.



## UPOZORENJE

- Sustav možda neće raditi 15-ak sekundi nakon pokretanja vozila dok traje inicijalizacija sustava i reboot prednje kamere.
- Nemojte staviti bilo kakve dodatke, naljepnice ili folije na vjetrobransko staklo. Ako se kamera rastavi i ponovno sastavi, preporučujemo da posjetite ovlaštenog HYUNDAI trgovca radi provjere i kalibracije sustava.
- Vjetrobransko staklo zamijenite samo kod ovlaštenog trgovca.
- Nemojte uklanjati ili udarati dijelove vezane uz sustav pametnih dugih svjetala.
- Budite oprezni da voda ne uđe u jedinicu pametnih dugih svjetala i nemojte dirati dijelove HBA sustava.
- Nemojte staviti predmete na konzolu koji reflektiraju svjetlo, poput zrcala, bijelog papira, itd. Sustav se može pokvariti ako je sunčeva svjetlost reflektirana.
- Ponekad, sustav pametnih dugih svjetala možda neće raditi pravilno, uvijek provjerite cestovne uvjete radi Vaše sigurnosti.
- Kad sustav ne radi normalno, ručno mijenjajte između dugih svjetala i kratkih svjetala.

## UNUTARNJA SVJETLA

### OPASKA

Nemojte koristiti unutarnja svjetla na dulje vrijeme kad motor ne radi.

To može uzrokovati pražnjenje akumulatora.

### Automatsko gašenje unutarnjih svjetala

Kad se sva vrata zatvore, ako zaključate vozilo korištenjem odašiljača ili smart ključa, sva unutarnja svjetla će se ugaziti unutar 5 sekundi.

Ako ne koristite ništa u vozilu nakon isključivanja motora, svjetla će se ugaziti nakon 20 minuta.

Ako ugazite motor i vrata su ostala otvorena, svjetla će se ugaziti nakon 40 minuta.

### Prednja svjetla



- (1) Stropno svjetlo za čitanje karte
- (2) Svjetlo koje aktivira otvaranje vrata
- (3) Prednje krovno svjetlo ON
- (4) Prednje krovno svjetlo OFF



### Stropno svjetlo za čitanje karte

Pritisnite bilo koju leću (1) za uključivanje i isključivanje stropnog svjetla. Ono proizvodi uski snop koji noću ne ometa ostale putnike.

### Svjetlo koje aktivira otvaranje vrata

Stropno svjetlo i kabinско svjetlo pali se kad se vrata otvore bez razlike radi li motor ili ne. Svjetla se gase nakon otprilike 30 sekundi. Stropno svjetlo i kabinско svjetlo pali se na otprilike 30 sekundi kad se vrata otključaju odašiljačem ili smart ključem ako se vrata ne otvore. Stropno svjetlo i kabinско svjetlo će se ugaziti nakon 30 sekundi ako se vrata zatvore. Stropno svjetlo i kabinско svjetlo će se ugaziti odmah ako je prekidač za paljenje promijenjen u položaj ON ili su sva vrata zaključana. Stropno svjetlo i kabinско svjetlo ostat će upaljeno otprilike 20 minuta ako se vrata otvore s prekidačem za paljenje u položaju ACC ili LOCK/OFF.

### Prednje krovno svjetlo

-  : Pritisnite prekidač za uključivanje stropnog svjetla za prednja/stražnja sjedala. Svjetlo će biti uključeno cijelo vrijeme.
-  : Pritisnite prekidač za isključivanje stropnog svjetla za prednja/stražnja sjedala. Svjetlo će biti isključeno cijelo vrijeme.

### Kabinsko svjetlo



OCN7050057

#### Kabinsko svjetlo (☞):

Pritisnite prekidač za uključivanje i isključivanje svjetla.

### Svjetlo pretinca za rukavice (ako je u opremi)

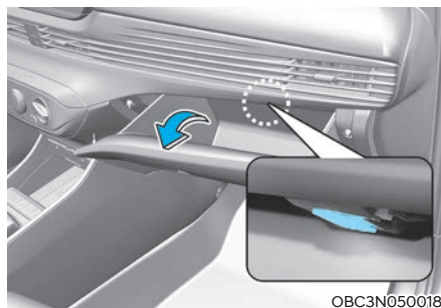

OBC3N050018

Svjetlo pretinca za rukavice se pali kad se otvori pretinac za rukavice.

### Svjetlo prtljažnog prostora

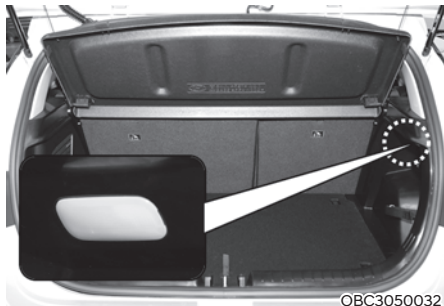

OBC3050032

Svjetlo prtljažnog prostora pali se kad se otvori poklopac prtljažnika.

#### **OPASKA**

Rasvjeta prtljažnika radi dok god je poklopac prtljažnika otvoren. Kako biste spriječili nepotrebno pražnjenje akumulatora, zatvorite prtljažnik i neka bude sigurno zatvoren kad god nije u upotrebi.

## BRISAČI I PERAČI

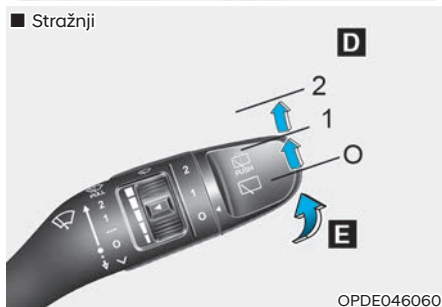
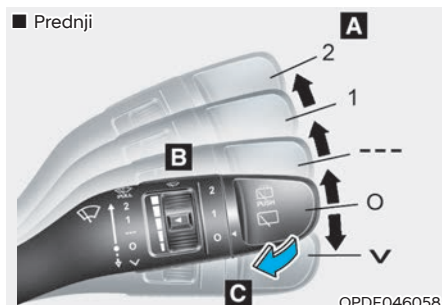

### A : Kontrola brzine brisača

- MIST (∨) – Jedno brisanje
- OFF (O) – Isključeno
- INT (---) – Isprekidano brisanje
- AUTO\* – Automatski rad brisača
- LO (1) – Niska brzina brisanja
- HI (2) – Visoka brzina brisanja

### B : Isprekidano s kontrolom podešavanja vremena brisanja

### C : Pranje s kratkim brisanjem (povucite ručicu prema sebi)

### D : Kontrola stražnjeg brisača/perača\*

- 2 – Visoka brzina brisanja
- 1 – Niska brzina brisanja
- O – Isključeno

### E : Pranje s kratkim brisanjem (straga)

\* ako je u opremi

## Brisači vjetrobranskog stakla

Koriste se na sljedeći način kad je prekidač za paljenje uključen.

MIST (∨) : Za jedan ciklus brisanja, pomaknite ručicu dolje ili gore i otpustite. Brisači će raditi neprekidno ako se ručica drži u ovom položaju.

OFF (O) : Brisači ne rade.

INT (---) : Brisači rade isprekidano u istim intervalima brisanja. Koristite ovaj mod za slabu kišu ili izmaglicu. Za mijenjanje podešenja brzine, okrenite prekidač za kontrolu brzine (B).

AUTO : Senzor kiše smješten na gornjem dijelu vjetrobranskog stakla prepoznaje količinu kiše i kontrolira ciklus brisanja za pravilan interval. Što više kiši, to brisači brže rade. Kad kiša prestane, brisači se zaustavljaju. Za mijenjanje podešenja brzine, okrenite prekidač za kontrolu brzine.

LO (1) : Normalna brzina brisača

HI (2) : Velika brzina brisača

## **i** Obavijest

Ako se nakupila veća količina snijega ili leda na vjetrobranskom staklu, odmrzavajte vjetrobran oko 10 minuta, ili dok snijeg i/ili led nisu uklonjeni prije korištenja brisača vjetrobrana kako biste osigurali pravilan rad.

Ako ne uklonite snijeg i/ili led prije korištenja brisača i perača, sustav brisača i perača može se oštetiti.

### **Automatska kontrola (AUTO, ako je u opremi)**

Senzor kiše smješten na gornjem dijelu vjetrobranskog stakla prepoznaje količinu kiše i kontrolira ciklus brisanja za pravilan interval. Što više kiši, to brisači brže rade. Kad kiša prestane, brisači se zaustavljaju. Za mijenjanje podešenja brzine, okrenite prekidač za kontrolu brzine.

Ako je prekidač brisača postavljen u mod AUTO kad je prekidač za paljenje uključen, brisači će izvršiti jedno brisanje za samoprovjeru sustava. Postavite brisače u položaj OFF (O) kad se brisači ne koriste.



### **UPOZORENJE**

Kad je prekidač za paljenje uključen i prekidač brisača vjetrobranskog stakla je stavljen u mod AUTO, budite opretni u sljedećim situacijama kako biste izbjegli bilo kakve ozljede ruku ili drugih dijelova tijela:

- Nemojte dodirivati gornji dio vjetrobranskog stakla okrenut prema senzoru kiše.
- Nemojte brisati gornji dio vjetrobranskog stakla s vlažnom ili mokrom krpom.
- Nemojte pritiskati vjetrobransko staklo.

### **OPASKA**

- Prilikom pranja vozila, postavite prekidač brisača u položaj OFF za zaustavljanje rada automatskih brisača. Brisači se mogu uključiti i biti oštećeni ako je prekidač postavljen u mod AUTO prilikom pranja vozila.
- Nemojte ukloniti poklopac senzora smješten na gornjem kraju suvozačke strane vjetrobranskog stakla. Može doći do oštećenja dijelova sustava i možda neće biti pokriveno Vašim jamstvom vozila.
- Budući da se koristi foto senzor, moguć je neispravan rad ako se dogodi nagla promjena intenziteta svjetla zbog prašine tijekom vožnje.

### **Perači vjetrobranskog stakla**

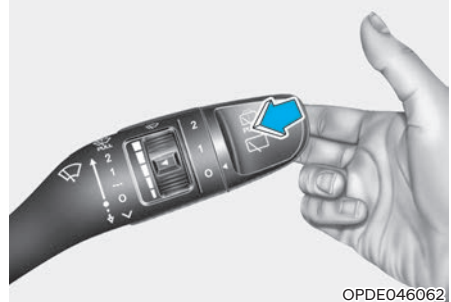

U položaju OFF, povucite ručicu nježno prema sebi za raspršivanje tekućine za stakla na vjetrobran i pokretanje brisača na 1–3 ciklusa.

Koristite ovu funkciju kad je vjetrobran prljav.

Raspršivanje i rad brisača će se nastaviti dok ne otpustite ručicu.

Ako perač ne radi, provjerite razinu tekućine za stakla. Ako je razina tekućine niska, morat ćete dodati odgovarajuću neabrazivnu tekućinu za pranje vjetrobranskog stakla u spremnik tekućine za stakla.



### **UPOZORENJE**

Nemojte koristiti perač na niskim temperaturama prije prethodnog zagrijavanja vjetrobranskog stakla odmrzivačima; tekućina za stakla mogla bi se zalediti na vjetrobranu i zakloniti Vam pogled što može izazvati nesreću sa smrtnim posljedicama.

### OPREZ

- Kako biste spriječili moguće oštećenje pumpe perača, nemojte koristiti perač kad je spremnik tekućine za stakla prazan.
- Kako biste spriječili moguće oštećenje brisača i vjetrobranskog stakla, nemojte koristiti brisače kad je vjetrobransko staklo suho.
- Kako biste spriječili oštećenje ruku brisača i drugih dijelova, nemojte pokušavati pokretati brisače ručno.
- Kako biste spriječili moguće oštećenje brisača i sustava perača, zimi ili po hladnom vremenu koristite tekućine za stakla koje se ne smrzavaju.

### Prekidač brisača i perača stražnjeg stakla (ako je u opremi)

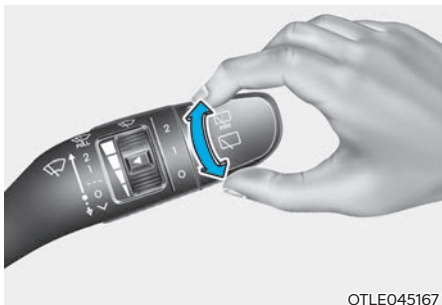

Prekidač brisača i perača stražnjeg stakla smješten je na kraju ručice prekidača brisača i perača.

Okrenite prekidač u željeni položaj za rad stražnjeg brisača i perača.

- 2 – Visoka brzina brisanja
- 1 – Niska brzina brisanja
- 0 – Isključeno

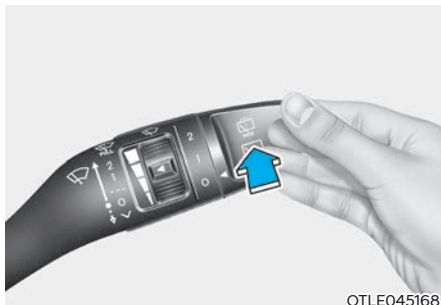

Pritisnite ručicu od sebe za raspršivanje stražnje tekućine za stakla i pokretanje brisača na 1–3 ciklusa. Raspršivanje i rad brisača će se nastaviti dok ne otpustite ručicu.

### **Automatska kontrola stražnjeg brisača (ako je dio opreme)**

Stražnji će se brisač uključiti dok je vozilo u hodu unazad i prednji su brisači uključeni odabirom moda na LCD zaslonu:

'User Settings → Convenience → Auto Rear Wiper (reverse)'

## SUSTAV RUČNOG KLIMA-UREĐAJA (AKO JE U OPREMI)

■ LHD izvedba





■ RHD izvedba



OBC3050100/OBC3050100R

1. Prekidač za kontrolu temperature
2. Prekidač za kontrolu brzine ventilatora
3. Prekidač za odabir moda
4. Prekidač za kontrolu ulaza zraka (recirkulacija ili ulaz svježeg zraka)
5. Prekidač A/C za klimatizaciju (ako je u opremi)
6. Prekidač za odmrzavanje stražnjeg stakla (ako je u opremi)

### Grijanje i klimatizacija

1. Pokrenite motor.
2. Postavite mod u željeni položaj.
  - Kako biste poboljšali učinkovitost grijanja i hlađenja:
    - Grijanje: 
    - Hlađenje: 
3. Postavite kontrolu temperature u željeni položaj.
4. Postavite kontrolu ulaza zraka u položaj vanjskog (svježeg) zraka.
5. Postavite kontrolu brzine ventilatora na željenu brzinu.
6. Ako želite klimatizaciju, uključite sustav klimatizacije (ako je u opremi).

### Odabir moda

■ LHD izvedba



■ RHD izvedba







OBC3050103TU

Prekidač za odabir moda kontrolira smjer protoka zraka u vozilu. Okrenite prekidač za odabir željenog moda.

Zrak može biti usmjeren na pod, otvore za prozračivanje u prednjoj konzoli ili vjetrobran.

Pet simbola koji se koriste označavaju: razinu odmrzavanja, razinu lica, razinu poda, bi-razinu i razinu poda/odmrzavanja.



### Razina lica (B, D)

Protok zraka je usmjeren prema gornjem dijelu tijela i licu. Osim toga, svaki otvor može se kontrolirati za usmjeravanje zraka ispuhanog iz otvora.



### Bi-razina (B, C, D)

Većina protoka zraka usmjerena je prema podu i licu.



### Razina poda (A, C, D)

Većina protoka zraka usmjerena je prema podu s malom količinom zraka usmjerenom prema vjetrobranskom staklu i odmrzivačima bočnih prozora.



### Razina poda/odmrzavanja (A, C, D)

Većina protoka zraka usmjerena je prema podu s malom količinom zraka usmjerenom prema vjetrobranskom staklu i odmrzivačima bočnih prozora.



### Razina odmrzavanja (A, D)

Većina protoka zraka usmjerena je prema vjetrobranskom staklu s malom količinom usmjerenom prema odmrzivačima bočnih prozora.

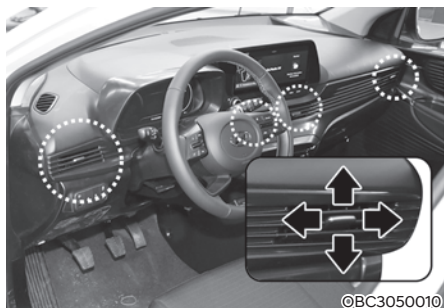

### Ventilacijski otvori

Izlazni otvori mogu se otvoriti ( ) ili zatvoriti ( ) odvojeno korištenjem rotiranja ručice za podešavanje smjera strujanja zraka. Za zatvaranje okrenite ručicu do kraja. Za otvaranje okrenite ju u suprotnom smjeru do kraja.

Također, možete podešavati smjer ispuške zraka iz ovih otvora korištenjem ručice za kontrolu otvora kako je prikazano.

### Kontrola temperature



Prekidač za kontrolu temperature dopušta kontroliranje temperature protoka zraka u vozilu.

Za promjenu temperature okrenite prekidač ulijevo (za hladniji zrak) ili udesno (za topliji zrak).

### Kontrola ulaza zraka



OBC3050105TU

Kontrola ulaza zraka se koristi za odabir položaja vanjskog (svježeg) zraka ili položaja recirkuliranog zraka.

### Položaj recirkulacije zraka



S odabranim položajem recirkulacije zraka, zrak iz putničke kabine će biti uvučen kroz sustav grijanja i grijan ili hlađen prema odabranoj funkciji.

### Položaj vanjskog (svježeg) zraka



S odabranim položajem vanjskog (svježeg) zraka, zrak ulazi u vozilo izvana i tada je grijan ili hlađen prema odabranoj funkciji.

## **i** Obavijest

Preporučuje se korištenje sustava s ulazom svježeg zraka.

Dugotrajan rad grijača u položaju recirkuliranog zraka (bez uključene klimatizacije) može uzrokovati magljenje vjetrobranskog stakla i bočnih prozora i zrak unutar putničke kabine može postati zagušljiv.

Osim toga, dugotrajan korištenje klimatizacije s odabranim položajem recirkuliranog zraka će rezultirati pretjerano suhim zrakom u putničkoj kabini i može uzrokovati ustajao miris u kabini.

## **!** UPOZORENJE

- Stalno korištenje recirkuliranog zraka u sustavu klima-uređaja može povećati vlažnost unutar vozila, uzrokujući magljenje stakala i zaklanjajući vidljivost.
- Nemojte spavati u vozilu s uključenim sustavom klimatizacije ili grijanja. To može uzrokovati ozbiljnu štetu ili smrt uslijed pada razine kisika i/ili tjelesne temperature.
- Stalno korištenje recirkuliranog zraka u sustavu klima-uređaja može izazvati mamurluk ili pospanost, koja može uzrokovati gubitak kontrole nad vozilom. Postavite kontrolu ulaza zraka u položaj vanjskog (svježeg) zraka što je češće moguće tijekom vožnje.

## Kontrola brzine



Prekidač za paljenje mora biti u položaju ON za rad ventilatora.

Prekidač za kontrolu brzine ventilatora dopušta vam kontrolu brzine protoka zraka ventilatora u vozilu.

Za promjenu brzine ventilatora okrenite prekidač udesno za višu, odnosno ulijevo za nižu brzinu. Odabir položaja '0' ugasit će ventilator.

## **OPASKA**

Korištenje ventilatora s prekidačem za paljenje u položaju ON može izazvati pražnjenje akumulatora. Koristite ventilator samo kad motor radi.

## Klimatizacija (ako je dio opreme)



OBC3050107TU

Pritisnite prekidač A/C za uključivanje sustava klimatizacije (svjetlo indikatora će svijetliti). Pritisnite prekidač ponovno za isključivanje sustava klimatizacije.



### Rad sustava

#### Ventilacija

1. Postavite mod u položaj .
2. Postavite kontrolu ulaza zraka u položaj vanjskog (svježeg) zraka.
3. Postavite kontrolu temperature u željeni položaj.
4. Postavite kontrolu brzine ventilatora na željenu brzinu.

#### Grijanje

1. Postavite mod u položaj .
2. Postavite kontrolu ulaza zraka u položaj vanjskog (svježeg) zraka.
3. Postavite kontrolu temperature u željeni položaj.
4. Postavite kontrolu brzine ventilatora na željenu brzinu.
5. Ako želite grijanje s odvlaživanjem zraka, uključite sustav klimatizacije.

Ako se vjetrobransko staklo zamagli, postavite mod u položaj  ili .

#### Savjeti za rukovanje

- Kako biste spriječili ulazak prašine ili neželjenih para u vozilo kroz sustav ventilacije, privremeno postavite kontrolu ulaza zraka u položaj recirkuliranog zraka. Vodite računa da kontrolu vratite u položaj svježeg zraka kad smetnje prođu za zadržavanje svježeg zraka u vozilu. To će pomoći održavanju budnosti i udobnosti vozača.
- Kako biste spriječili magljenje vjetrobranskog stakla iznutra, postavite kontrolu ulaza zraka u položaj svježeg zraka i brzinu ventilatora u željeni položaj, uključite klimatizacijski sustav, i prilagodite kontrolu temperature na željenu temperaturu.

#### Klimatizacija

HYUNDAI sustavi za klimatizaciju punjeni su ekološki prihvatljivim rashladnim sredstvom R-134a ili R1234yf.

1. Pokrenite motor.
2. Pritisnite prekidač klimatizacije.
3. Postavite mod u položaj .
4. Postavite kontrolu ulaza zraka u položaj vanjskog zraka ili recirkuliranog zraka.
5. Prilagodite kontrolu brzine ventilatora i kontrolu temperature za održavanje maksimalne udobnosti.

#### Obavijest



**Rashladni sustav vašeg vozila je ispunjen rashladnim sredstvom R-134a ili R1234yf u skladu sa zakonskim odredbama koje su na snazi u vašoj zemlji. Oznaka sredstva koje je u vašem vozilu može se naći na naljepnici u motornom prostoru. Provjerite u poglavlju 8. smještaj oznake rashladnog sredstva.**

## OPASKA

- Sustav klimatizacije treba servisirati ovlaštteni HYUNDAI trgovac. Nepравilan servis može uzrokovati ozbiljne ozljede osobe koja izvršava servis.
- Servis rashladnog sustava treba obavljati u dobro prozračenim prostorima.
- Isparivač rashladnog sustava nikada ne bi trebalo popravljati ili zamijeniti rabljenim koji je skinut s drugog oštećenog vozila. Svaki isparivač mora imati oznaku MAC certifikata prema SAE Standardu J2842.



## Obavijest

- Kad koristite sustav klimatizacije, pazno pratite mjerac temperature tijekom vožnje uzbrdo ili u gustom prometu kad su vanjske temperature visoke. Rad sustava klimatizacije može uzrokovati pregrijavanje motora. Nastavite koristiti ventilatore, ali sustav klimatizacije isključite ako mjerac temperature ukazuje na pregrijavanje motora.
  - Kad otvarate prozore tijekom vlažnog vremena klimatizacija može stvoriti kapljice vode unutar vozila. S obzirom na to da višak kapi vode može uzrokovati oštećenje električne opreme, klimatizacija se treba koristiti samo sa zatvorenim prozorima.
- ### Savjeti za rukovanje sustavom klimatizacije
- Ako je vozilo parkirano na suncu tijekom vrućeg vremena, nakratko otvorite prozore kako bi vrući zrak unutar vozila izašao.
  - Koristite klimatizaciju za smanjenje vlažnosti i vlage unutar vozila tijekom kišnih ili vlažnih dana.
  - Tijekom rada sustava klimatizacije, povremeno možete primijetiti blagu promjenu u brzini motora zbog ciklusa kompresora klimatizacije. Ovo je normalna karakteristika rada sustava.
  - Koristite sustav klimatizacije svakog mjeseca na samo nekoliko minuta kako biste osigurali maksimalnu učinkovitost sustava.
  - Kad koristite sustav klimatizacije, možete primijetiti kapanje čiste vode (ili čak lokvu) na zemlji ispod suvozačeve strane vozila. Ovo je normalna karakteristika rada sustava.
  - Korištenje sustava klimatizacije u položaju recirkuliranog zraka omogućuje maksimalno hlađenje, međutim, stalan rad u ovom modu može uzrokovati zagušljivost zraka unutar vozila.
  - Tijekom hlađenja povremeno možete primijetiti magličasti protok zraka zbog brzog hlađenja i ulaza vlažnog zraka. Ovo je normalna karakteristika rada sustava. Ako se zrak pretjerano hladi, može se dogoditi kondenzacija na vanjskoj strani vjetrobrana koja zaklanja pogled. U tom slučaju podesite mode na , a brzinu ventilatora smanjite na minimalnu.

### Održavanje sustava

#### Filtar zraka klima-uređaja

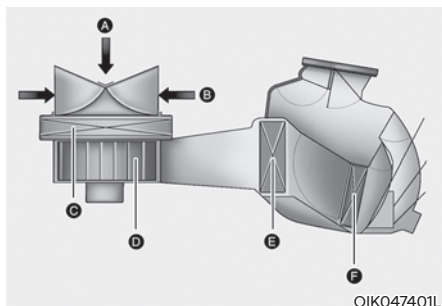

[A] : Vanjski zrak, [B] : Recirkulirani zrak  
[C] : Filtar zraka klima-uređaja, [D] : Ventilator  
[E] : Isparivač, [F] : Grijač

Filtar zraka klima-uređaja ugrađen iza pretinca za rukavice filtrira prašinu ili druga onečišćenja koja izvana ulaze u vozilo kroz sustav grijanja i klimatizacije. Ako se prašina ili druga onečišćenja nakupe u filtru tijekom određenog perioda, protok zraka iz ventilacijskih otvora može se smanjiti, rezultirajući nakupljanjem vlage s unutarnje strane vjetrobranskog stakla čak i kad je odabran položaj vanjskog (svježeg) zraka. Ako se ovo dogodi, preporučujemo da filtari zraka klima-uređaja zamijeni ovlaštenu HYUNDAI trgovac.

#### **i** Obavijest

- Preporučuje se da se filter klima-uređaja redovito mijenja u skladu s rasporedom održavanja. Ako se auto koristi u otežanim uvjetima uz mnogo prašine, preporučuje se češća izmjena filtera.

Zamijenite filtari prema rasporedu održavanja. Ako se automobil vozi u teškim uvjetima poput prašnjavih, neravnih cesta, potrebne su češće provjere i promjene filtera zraka klima-uređaja.

- Kad se protok zraka odjednom smanji, preporučujemo da sustav provjeri ovlaštenu HYUNDAI trgovac.

#### Provjera količine klimatizacijskog rashladnog sredstva i maziva kompresora

Kad je količina rashladnog sredstva niska, učinkovitost klimatizacije je smanjena. Pretjerano dolijevanje također loše utječe na sustav klimatizacije.

Stoga, ako je otkriven nepravilan rad, preporučujemo da sustav pregleda ovlaštenu HYUNDAI trgovac.

#### OPASKA

Važno je da se tijekom servisiranja sustava klimatizacije koriste točna vrsta ulja i rashladnog sredstva. Inače, može doći do oštećenja kompresora i nepravilnog rada sustava. Kako bi se spriječila oštećenja sustava, klimatizacijski uređaj treba servisirati samo stručna osoba.



#### UPOZORENJE

Vozila opremljena plinom R-134a



Rashladni sustav je pod visokim tlakom i sustav smije servisirati i održavati samo specijaliziran i obučeni serviser. Izuzetno je bitno

da se koriste specijalna oprema i točno određene i ispravne količine rashladnog sredstva i ulja. Nepoštivanje ovih naputaka može dovesti do oštećenja vozila i ozljeda.



## UPOZORENJE

Vozila opremljena plinom R-1234yf



Rashladni sustav je pod visokim tlakom i plin je blago zapaljiv; sustav smije servisirati i održavati samo specijaliziran i obučen server (pridržavajte se SAE J2845). Izuzetno je bitno da se koriste specijalna oprema i točno određene i ispravne količine rashladnog sredstva i ulja.

Nepoštivanje ovih naputaka može dovesti do oštećenja vozila i ozljeda.

Ispuštanje rashladnog sredstva u atmosferu je štetno po ljude i okoliš. Nepridržavanje ovih uputa može imati za posljedicu ozbiljne ozljede.

Sustav klima-uređaja bi trebao održavati samo ovlašteni HYUNDAI trgovac.

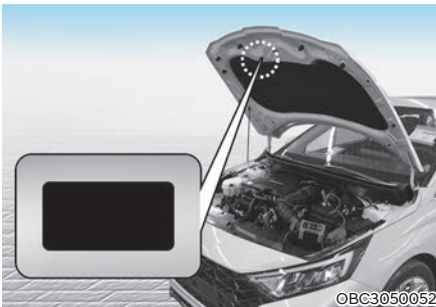

### Oznaka rashladnog sredstva klima-uređaja

Oznaka rashladnog sredstva klima-uređaja nalazi se s unutrašnje strane poklopca motora kako prikazuje ilustracija.

■ Primjer  
• Tip A



OHYK059004

• Tip B



OHYK059001

Stvarna oznaka rashladnog sredstva klima-uređaja može se razlikovati od ilustracije.

Svaki simbol i specifikacija na rashladnom sustavu imaju sljedeće značenje:

1. Klasifikacija rashladnog sredstva
2. Količina rashladnog sredstva
3. Klasifikacija ulja za podmazivanje kompresora
4. Oprez
5. Rashladno je sredstvo zapaljivo.
6. Potreban je certificiran tehničar za održavanje sustava klima-uređaja.
7. Servisni priručnik

## SUSTAV AUTOMATSKOG KLIMA-UREĐAJA (AKO JE U OPREMI)

### ■ LHD izvedba



### ■ RHD izvedba



OBC3050108/OBC3050108R

1. Prekidač za kontrolu temperature
2. Prekidač za kontrolu brzine ventilatora
3. Prekidač AUTO (automatska kontrola)
4. OFF prekidač
5. Prekidač za odmrzavanje prednjeg vjetrobrana
6. Prekidač za odabir načina rada
7. Prekidač za odmrzavanje stražnjeg stakla
8. Prekidač za kontrolu ulaza zraka
9. Prekidač klimatizacije A/C
10. Zaslona klima-uređaja



## Automatsko grijanje i klimatizacija



OBC3050110

### 1. Pritisnite prekidač AUTO

Sustavom automatskog klima-uređaja upravlja se podešavanjem željene temperature.

Modovi, brzina ventilatora, ulaz zraka i klimatizacija će biti kontrolirani automatski prema podešenoj temperaturi.



OBC3050111

2. Podesite temperaturu na željenu temperaturu pomoću prekidača. Ako je temperatura podešena na najnižu postavku (Lo), klima-uređaj će raditi neprekidno. Nakon što se unutrašnjost dovoljno rashladila, podesite željenu temperaturu čim je prije moguće.

- Za isključivanje automatskog rada, odaberite bilo koji od sljedećih prekidača:
  - Prekidač za odabir moda
  - Prekidač za odmrzavanje prednjeg vjetrobrana (Pritisnite prekidač još jedanput za isključivanje funkcije odmrzavanja prednjeg vjetrobrana.

Znak "AUTO" će ponovno svijetliti na informacijskom zaslону.)

- Prekidač za kontrolu brzine ventilatora

Odabrana funkcija će biti kontrolirana ručno dok druge funkcije rade automatski.

- Za Vašu udobnost i za poboljšanje učinkovitosti klima-uređaja, koristite prekidač AUTO i postavite temperaturu na 22°C.



OAI30591121

## **i** Obavijest

**Stavljanje bilo kakvog predmeta preko senzora na prednjoj konzoli može ometati sustav grijanja i hlađenja.**

### Ručno grijanje i klimatizacija

Sustav grijanja i hlađenja može se kontrolirati ručno pritiskanjem ili okretanjem prekidača koji nisu prekidač AUTO. U ovom slučaju, sustav radi prema redoslijedu kojim su odabrani prekidači. Ako pritisnete bilo koji prekidač osim tipke AUTO dok se klima-uređaj radi u automatskom načinu rada, funkcije koje nisu odabrane, nastavit će raditi u automatskom načinu.

1. Pokrenite motor.

2. Postavite mod u željeni položaj.

Kako biste poboljšali učinkovitost grijanja i hlađenja:

- Grijanje : 

- Hlađenje : 

3. Postavite kontrolu temperature u željeni položaj.

4. Postavite kontrolu ulaza zraka u položaj vanjskog (svježeg) zraka.

5. Postavite kontrolu brzine ventilatora na željenu brzinu.

6. Ako želite klimatizaciju, uključite sustav klimatizacije.

7. Pritisnite prekidač AUTO kako biste prebacili na potpuno automatsku kontrolu sustava.

### Odabir modova

■ LHD izvedba



■ RHD izvedba



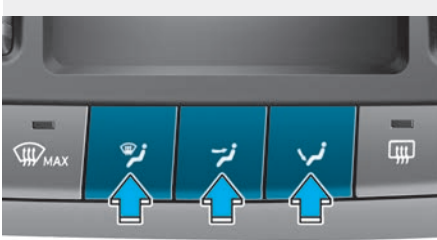

OBC3050112

Prekidač za odabir moda kontrolira smjer protoka zraka u vozilu.



### Razina lica (B, D)

Protok zraka je usmjeren prema gornjem dijelu tijela i licu. Osim toga, svaki otvor može se kontrolirati za usmjeravanje zraka ispuhanog iz otvora.

### Bi-razina (B, C, D)

Protok zraka je usmjeren prema podu i licu.



### Razina poda (A, C, D)

Većina protoka zraka usmjerena je prema podu s malom količinom zraka usmjerenom prema bočnim otvorima i vjetrobranskom staklu.



### Razina poda i odmrzavanja (A, C, D)

Većina protoka zraka usmjerena je prema podu i vjetrobranskom staklu s malom količinom zraka usmjerenom prema bočnim otvorima.



OBC3050113

### Razina odmrzavanja (A, D)

Većina protoka zraka usmjerena je prema vjetrobranskom staklu s malom količinom zraka usmjerenom prema bočnim otvorima.



©BC3050010

### Ventilacijski otvori

Izlazni otvori mogu se otvoriti ( ) ili zatvoriti ( ) odvojeno korištenjem rotiranja ručice za podešavanje smjera strujanja zraka. Za zatvaranje okrenite ručicu do kraja. Za otvaranje okrenite ju u suprotnom smjeru do kraja.

Također, možete podešavati smjer isporuke zraka iz ovih otvora korištenjem ručice za kontrolu otvora kako je prikazano.

### Kontrola temperature



Pomaknite prekidač gore ili dolje kako biste podesili željenu temperaturu. Pomak prekidača gore podiže, a pomak prema dolje spušta željenu temperaturu. Za svaki pomak prekidača temperatura se mijenja za 0,5°C. Ako se podesi najniži iznos, klima uređaj neprekidno hladi.

### Promjena prikaza temperature

Ako se akumulator zamijeni ili odspoji, prikaz temperature se vraća u stupnjeve Celzijusa.

Za promjenu prikaza iz °C u °F ili °F u °C.

- Automatski klima uređaj  
Pritisnite AUTO prekidač i držite ga pritisnutog 3 sekunde dok istovremeno držite pritisnutim OFF prekidač
- Instrument ploča  
Odaberite izbornik User Settings → Units → Temperature Unit.

Prikaz temperature na LCD zaslonu i zaslonu klima uređaja će se promijeniti.

### Kontrola ulaza zraka



OBC3050114

Ovo se koristi za odabir položaja vanjskog (svježeg) zraka ili položaja recirkuliranog zraka.

Za promjenu položaja kontrole ulaza zraka, pritisnite kontrolni prekidač.

### Položaj recirkulacije zraka



S odabranim položajem recirkulacije zraka, zrak iz putničke kabine će biti uvučen kroz sustav grijanja i grijan ili hlađen prema odabranoj funkciji.

### Položaj vanjskog (svježeg) zraka



S odabranim položajem vanjskog (svježeg) zraka, zrak ulazi u vozilo izvana i tada je grijan ili hlađen prema odabranoj funkciji.

## **i** Obavijest

Preporučuje se korištenje sustava s ulazom svježeg zraka.

Dugotrajan rad grijača u položaju recirkuliranog zraka (bez uključene klimatizacije) može uzrokovati magljenje vjetrobranskog stakla i bočnih prozora i zrak unutar putničke kabine može postati zagušljiv.

Osim toga, dugotrajan korištenje klimatizacije s odabranim položajem recirkuliranog zraka će rezultirati pretjerano suhim zrakom u putničkoj kabini.

## **!** UPOZORENJE

- Stalno korištenje recirkuliranog zraka u sustavu klima-uređaja može povećati vlažnost unutar vozila, uzrokujući magljenje stakala i zaklanjajući vidljivost.
- Stalno korištenje recirkuliranog zraka u sustavu klima-uređaja može izazvati mamurluk ili pospanost, koja može uzrokovati gubitak kontrole nad vozilom. Postavite kontrolu ulaza zraka u položaj vanjskog (svježeg) zraka što je češće moguće tijekom vožnje.
- Nemojte spavati u vozilu s uključenim sustavom klimatizacije ili grijanja. To može uzrokovati ozbiljnu štetu ili smrt uslijed pada razine kisika i/ili tjelesne temperature.

## Kontrola brzine ventilatora



Prekidač za kontrolu brzine ventilatora dopušta vam kontrolu brzine protoka zraka ventilatora u vozilu.

Što je viša brzina rada ventilatora, veća je izmjena zraka.

## **OPASKA**

Korištenje ventilatora s prekidačem za paljenje u položaju ON može izazvati pražnjenje akumulatora. Koristite ventilator samo kad motor radi.

### Klimatizacija



OBC3050116

Pritisnite prekidač A/C za uključivanje sustava klimatizacije (svjetlo indikatora će svijetliti).

Pritisnite prekidač ponovno za isključivanje sustava klimatizacije.

### Mod OFF



OBC3050117

Pritisnite prekidač OFF za isključivanje sustava klima-uređaja. Međutim, još uvijek možete upravljati prekidačima za ulaz zraka dok god je prekidač za paljenje u položaju ON.

Klima-uređaj se uključuje kad pritisnete prekidač za odabir moda.



### Rad sustava

#### Ventilacija

1. Postavite mod u položaj .
2. Postavite kontrolu ulaza zraka u položaj vanjskog (svježeg) zraka.
3. Postavite kontrolu temperature u željeni položaj.
4. Postavite kontrolu brzine ventilatora na željenu brzinu.

#### Grijanje

1. Postavite mod u položaj .
2. Postavite kontrolu ulaza zraka u položaj vanjskog (svježeg) zraka.
3. Postavite kontrolu temperature u željeni položaj.
4. Postavite kontrolu brzine ventilatora na željenu brzinu.
5. Ako želite grijanje s odvlaživanjem zraka, uključite sustav klimatizacije.

Ako se vjetrobransko staklo zamagli, postavite mod u položaj  ili .

### Savjeti za rukovanje

- Kako biste spriječili ulazak prašine ili neželjenih para u vozilo kroz sustav ventilacije, privremeno postavite kontrolu ulaza zraka u položaj recirkuliranog zraka. Vodite računa da kontrolu vratite u položaj svježeg zraka kad smetnje prođu za zadržavanje svježeg zraka u vozilu. To će pomoći održavanju budnosti i udobnosti vozača.
- Kako biste spriječili magljenje vjetrobranskog stakla iznutra, postavite kontrolu ulaza zraka u položaj svježeg zraka i brzinu ventilatora u željeni položaj, uključite klimatizacijski sustav, i prilagodite kontrolu temperature na željenu temperaturu.

### Klimatizacija

Rashladni sustav vozila je ispunjen rashladnim sredstvom R134a ili R-1234yf.

1. Pokrenite motor.
2. Pritisnite prekidač klimatizacije.
3. Postavite mod u položaj .
4. Postavite kontrolu ulaza zraka u položaj vanjskog zraka ili recirkuliranog zraka.
5. Prilagodite kontrolu brzine ventilatora i kontrolu temperature za održavanje maksimalne udobnosti.  
Ako je temperatura podešena na najnižu postavku (LO), klima-uređaj će raditi neprekidno. Za maksimalno hlađenje podesite rad ventilatora na najvišu brzinu.

### Obavijest

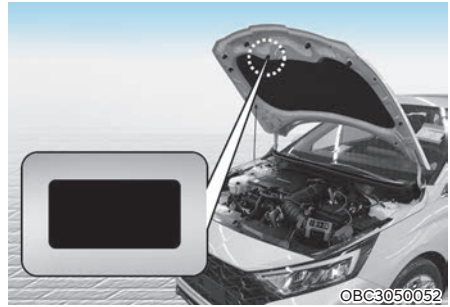

**Rashladni sustav vašeg vozila je ispunjen rashladnim sredstvom R-134a ili R1234yf u skladu sa zakonskim odredbama koje su na snazi u vašoj zemlji. Oznaka sredstva koje je u vašem vozilu može se naći na naljepnici u motornom prostoru. Provjerite u poglavlju 8 smještaj oznake rashladnog sredstva.**

### OPASKA

- Sustav klimatizacije treba servisirati ovlašteni HYUNDAI trgovac. Nepravilan servis može uzrokovati ozbiljne ozljede osobe koja izvršava servis.
- Servis rashladnog sustava treba obavljati u dobro prozračenim prostorima.
- Isparivač rashladnog sustava nikada ne bi trebalo popravljati ili zamijeniti rabljenim koji je skinut s drugog oštećenog vozila. Svaki isparivač mora imati oznaku MAC certifikata prema SAE Standardu J2842.

### Obavijest

- Kad koristite sustav klimatizacije, pažljivo pratite mjerac temperature tijekom vožnje uzbrdo ili u gustom prometu kad su vanjske temperature visoke. Rad sustava klimatizacije može uzrokovati pregrijavanje motora. Nastavite koristiti ventilatore, ali sustav klimatizacije isključite ako mjerac temperature ukazuje na pregrijavanje motora.
- Kad otvarate prozore tijekom vlažnog vremena klimatizacija može stvoriti kapljice vode unutar vozila. S obzirom na to da višak kapi vode može uzrokovati oštećenje električne opreme, klimatizacija se treba koristiti samo sa zatvorenim prozorima.

### Savjeti za rukovanje sustavom klimatizacije

- Ako je vozilo parkirano na suncu tijekom vrućeg vremena, nakratko otvorite prozore kako bi vrući zrak unutar vozila izašao.
- Koristite klimatizaciju za smanjenje vlažnosti i vlage unutar vozila tijekom kišnih ili vlažnih dana.
- Tijekom rada sustava klimatizacije, povremeno možete primijetiti blagu promjenu u brzini motora zbog ciklusa kompresora klimatizacije. Ovo je normalna karakteristika rada sustava.
- Koristite sustav klimatizacije svakog mjeseca na samo nekoliko minuta kako biste osigurali maksimalnu učinkovitost sustava.
- Korištenje sustava klimatizacije u položaju recirkuliranog zraka omogućuje maksimalno hlađenje, međutim, stalan rad u ovom modu može uzrokovati zagušljivost zraka unutar vozila.
- Tijekom hlađenja povremeno možete primijetiti magličasti protok zraka zbog brzog hlađenja i ulaza vlažnog zraka. Ovo je normalna karakteristika rada sustava. Ako se zrak pretjerano hladi, može se dogoditi kondenzacija na vanjskoj strani vjetrobrana koja zaklanja pogled. U tom slučaju podesite mode na , a brzinu ventilatora smanjite na minimalnu.



## Održavanje sustava

### Filtar zraka klima-uređaja

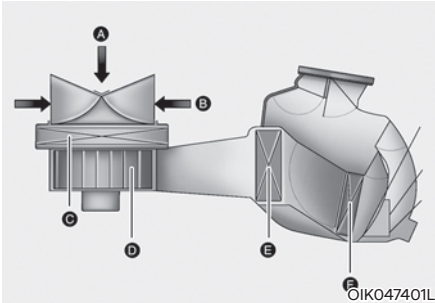

[A] : Vanjski zrak, [B] : Recirkulirani zrak  
 [C] : Filtar zraka klima-uređaja, [D] : Ventilator  
 [E] : Isparivač, [F] : Grijač

Filtar zraka klima-uređaja ugrađen iza pretinca za rukavice filtrira prašinu ili druga onečišćenja koja izvana ulaze u vozilo kroz sustav grijanja i klimatizacije. Ako se prašina ili druga onečišćenja nakupe u filtru tijekom određenog perioda, protok zraka iz ventilacijskih otvora može se smanjiti, rezultirajući nakupljanjem vlage s unutarnje strane vjetrobranskog stakla čak i kad je odabran položaj vanjskog (svježeg) zraka.

Ako se ovo dogodi, preporučujemo da filtir zraka klima-uređaja zamijeni ovlaštteni HYUNDAI trgovac.

### **i** Obavijest

- Zamijenite filtir prema rasporedu održavanja. Ako se automobil vozi u teškim uvjetima poput prašnjavih, neravnih cesta, potrebne su češće provjere i promjene filtra zraka klima-uređaja.
- Kad se protok zraka odjednom smanji, preporučujemo da sustav provjeri ovlaštteni HYUNDAI trgovac.

### Provjera količine klimatizacijskog rashladnog sredstva i maziva kompresora

Kad je količina rashladnog sredstva niska, učinkovitost klimatizacije je smanjena. Pretjerano dolijevanje također loše utječe na sustav klimatizacije.

Stoga, ako je otkriven nepravilan rad, preporučujemo da sustav pregleda ovlaštteni HYUNDAI trgovac.

### OPASKA

Važno je da se tijekom servisiranja sustava klimatizacije koriste točna vrsta ulja i rashladnog sredstva. Inače, može doći do oštećenja kompresora i nepravilnog rada sustava. Kako bi se spriječila oštećenja sustava, klimatizacijski uređaj treba servisirati samo stručna osoba.



### UPOZORENJE

Vozila opremljena plinom R-134a



Rashladni sustav je pod visokim tlakom i sustav smije servisirati i održavati samo specijaliziran i obučeni serviser. Izuzetno je bitno da se koriste specijalna oprema i točno određene i ispravne količine rashladnog sredstva i ulja. Nepoštivanje ovih naputaka može dovesti do oštećenja vozila i ozljeda.

### UPOZORENJE

Vozila opremljena plinom R-1234yf



Rashladni sustav je pod visokim tlakom i plin je blago zapaljiv; sustav smije servisirati i održavati samo specijaliziran i obučen servis (pridržavajte se SAE J2845). Izuzetno je bitno da se koriste specijalna oprema i točno određene i



ispravne količine rashladnog sredstva i ulja. Nepoštivanje ovih naputaka može dovesti do oštećenja vozila i ozljeda.

Ispuštanje rashladnog sredstva u atmosferu je štetno po ljude i okoliš. Nepridržavanje ovih uputa može imati za posljedicu ozbiljne ozljede.

Sustav klima-uređaja bi trebao održavati samo ovlaštene HYUNDAI trgovac.



### Oznaka rashladnog sredstva klima-uređaja

Oznaka rashladnog sredstva klima-uređaja nalazi se s unutrašnje strane poklopca motora kako prikazuje ilustracija.

■ Primjer  
• Tip A

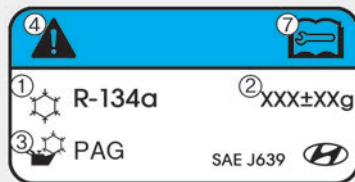

OHYK059004

• Tip B



OHYK059001

Stvarna oznaka rashladnog sredstva klima-uređaja može se razlikovati od ilustracije.

Svaki simbol i specifikacija na rashladnom sustavu imaju sljedeće značenje:

1. Klasifikacija rashladnog sredstva
2. Količina rashladnog sredstva
3. Klasifikacija ulja za podmazivanje kompresora
4. Oprez
5. Rashladno je sredstvo zapaljivo.
6. Potreban je certificiran tehničar za održavanje sustava klima-uređaja.
7. Servisni priručnik

## ODMRZAVANJE I ODMAGLJIVANJE VJETROBRANA



### UPOZORENJE

Grijanje vjetrobrana

Nemojte koristiti položaj ili tijekom hlađenja u ekstremno vlažnim vremenskim uvjetima. Razlika u temperaturi između vanjskog zraka i vjetrobranskog stakla može uzrokovati magljenje vanjske površine vjetrobrana, uzrokujući gubitak vidljivosti. U ovom slučaju, postavite odabir moda u položaj i kontrolu brzine ventilatora na nižu brzinu.

- Za maksimalno odmrzavanje, postavite kontrolu temperature u najtopliji položaj i kontrolu brzine ventilatora na najvišu brzinu.
- Ako želite topao zrak usmjeriti prema nogama tijekom odmrzavanja ili odmagljiavanja, postavite mod u položaj pod-odmrzavanje.
- Prije vožnje, uklonite sav snijeg i led s vjetrobranskog stakla, stražnjeg prozora, vanjskih retrovizora, i svih bočnih prozora.
- Uklonite sav snijeg i led s poklopca motora i usisnika zraka ispred vjetrobrana kako biste poboljšali učinkovitost grijača i odmrzivača i umanjili vjerojatnost magljenja unutarnje strane vjetrobrana.



### Obavijest

Ako je motor nakon startanja još uvijek hladan, bit će potrebno određeno vrijeme zagrijavanja prije nego će zrak za zagrijavanje kabine postati topao ili vruć.

### Sustav automatskog klimaa- uređaja

#### Za odmagljiavanje vjetrobrana iznutra



1. Postavite brzinu ventilatora u željeni položaj (osim 0).
2. Odaberite željenu temperaturu.
3. Odaberite položaj ili .
4. Klimatizacija će se uključiti prema prepoznatoj temperaturi ambijenta i položaj vanjskog (svježeg) zraka će biti odabran automatski. Ako je odabran položaj , klimatizacija se uključuje automatski.

Ako klimatizacija i ulaz svježeg zraka nisu odabrani automatski, prilagodite odgovarajući prekidač ručno.

### Za odmrzavanje vjetrobrana izvana



1. Postavite brzinu ventilatora u najviši položaj.
2. Postavite temperaturu u najtopliji položaj (HI).
3. Pritisnite prekidač .
4. Klimatizacija će se uključiti prema prepoznatoj temperaturi ambijenta i položaj vanjskog (svježeg) zraka će biti odabran automatski.

### Sustav automatskog klima-uređaja

#### Za odmagljivanje vjetrobrana iznutra

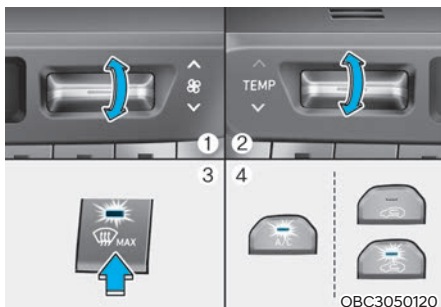



1. Postavite brzinu ventilatora u željeni položaj.
2. Odaberite željenu temperaturu.
3. Pritisnite prekidač () .
4. Klimatizacija će se uključiti prema prepoznatoj temperaturi ambijenta i položaj vanjskog (svježeg) zraka će biti odabran automatski.

Ako klimatizacija nije odabrana automatski, prilagodite odgovarajući prekidač ručno.

Ako je položaj  odabran, niža brzina ventilatora prilagođena je u višu brzinu ventilatora.

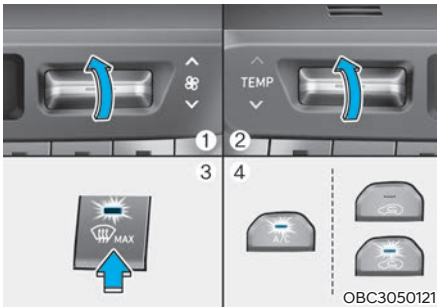
## Za odmrzavanje vjetrobrana izvana



1. Postavite brzinu ventilatora u najviši položaj.
2. Postavite temperaturu u najtopliji položaj (HI).
3. Pritisnite prekidač (  ).
4. Klimatizacija će se uključiti prema prepoznatoj temperaturi ambijenta i položaj vanjskog (svježeg) zraka će biti odabran automatski.

Ako je položaj  odabran, niža brzina ventilatora prilagođena je u višu brzinu ventilatora.

## Sustav automatskog odmagljivanja (samo za sustav automatskog klima-uređaja, ako je u opremi)

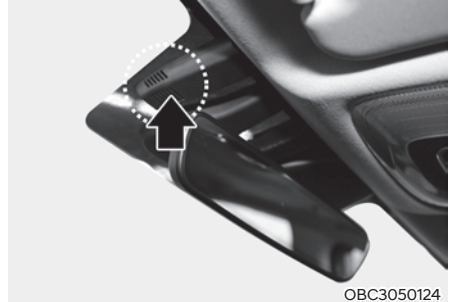

Automatsko odmagljivanje smanjuje mogućnost magljenja unutarnje strane vjetrobranskog stakla automatskim prepoznavanjem vlage na unutarnjoj strani vjetrobrana.

Sustav automatskog odmagljivanja radi kad je uključeno grijanje ili klima uređaj.



Kad je sustava automatskog odmagljivanja (ADS) aktivan, ovaj indikator je uključen.

Ako se otkrije velika količina vlage u vozilu, ADS sustav se uključuje.

Ovi koraci su automatski odrađeni:

- 1) Uključuje se A/C sustav.
- 2) Odabir ulaska zraka se u slučaju niske vanjske temperature prebacuje na svjež.
- 3) Mod se mijenjana odmrzavanje kako bi strujanje zraka usmjerio na vjetrobran.
- 4) Brzina ventilatora se povećava.

### Isključivanje ili reset sustava automatskog odmagljivanja

Pritisnite prekidač za odmrzavanje i držite ga pritisnutim 3 sekunde kad je ključ u bravi za paljenje u položaju ON.

Ako se ADS sustav isključi, indikator prekidača odmrzavanja će zatreptati 3 puta.

Kad se ADS sustav resetira, indikator prekidača odmrzavanja će zatreptati 6 puta.

### Obavijest

Ako je ADS sustav automatskog odmagljivanja uključio klima-uređaj i Vi pokušate ugasiti klima-uređaj, indikator prekidača odmrzavanja će zatreptati 3 puta i klima-uređaj će nastaviti s radom.

Za efikasnost sustava nemojte odabrati položaj recirkulacije zraka u kabini dok je sustav automatskog odmagljivanja uključen.

Ako je ADS sustav automatskog odmagljivanja u radu, sve ostale komande (brzina ventilatora, podešavanje temperature i odabir ulaza zraka) su onemogućene.

### **OPASKA**

Nemojte ukloniti poklopac senzora smješten na gornjem kraju vozačke strane vjetrobranskog stakla.

Može doći do oštećenja dijelova sustava i možda neće biti pokriveno Vašim jamstvom vozila.

## Odmrzavanje

### **OPASKA**

Kako biste spriječili oštećenje vodiča spojenih u unutarnju površinu stražnjeg prozora, nikada nemojte koristiti oštre predmete ili sredstva za čišćenje stakla koja sadrže abrazivna sredstva za čišćenje prozora.

### Obavijest

Ako želite odmrznuti ili odmagliti prednje vjetrobransko staklo, pogledajte “Odmrzavanje i odmagljivanje vjetrobrana” u ovom poglavlju.

## Odmrzivač stražnjeg prozora



©BC3050123

Odmrzivač grije prozor kako bi se uklonili mraz, magla i tanak led s unutarnje i vanjske strane stražnjeg prozora, dok motor radi.

- Za uključivanje odmrzivača stražnjeg prozora, pritisnite prekidač odmrzivača stražnjeg prozora smješten na ploči s prekidačima središnje konzole. Indikator prekidača odmrzivača stražnjeg prozora svijetli kad je odmrzivač uključen.
- Za isključivanje odmrzivača, pritisnite prekidač odmrzivača stražnjeg prozora još jedanput.

## **i** Obavijest

- Ako se nakupila veća količina snijega na stražnjem prozoru, uklonite ga prije uključivanja stražnjeg odmrzivača.
- Odmrzivač stražnjeg prozora automatski se isključuje nakon otprilike 20 minuta ili kad je prekidač za paljenje isključen.

## PRETINCI

### UPOZORENJE

Nemojte čuvati upaljače, propanske cilindre, ili druge zapaljive/eksplozivne materijale u vozilu. Ovi predmeti se mogu zapaliti i/ili eksplodirati ako je vozilo dulje vrijeme izloženo visokim temperaturama.

### UPOZORENJE

Kako biste umanjili rizik od ozljeda u nesreći ili kod naglog zaustavljanja, uvijek držite vrata pretinca za rukavice zatvorena tijekom vožnje. Uvijek držite poklopce pretinaca zatvorene tijekom vožnje. Nemojte pokušavati staviti toli-ko stvari u pretince da se poklopci pretinaca ne mogu sigurno zatvoriti.

### **OPASKA**

Kako biste izbjegli mogućnost krađe, nemojte ostavljati vrijedne stvari u pretincima.

## Pretinac središnje konzole

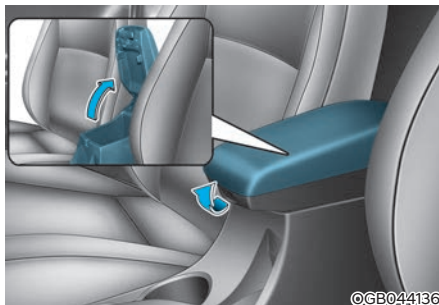

Otvaranje:

Kako biste otvorili pretinac središnje konzole, pritisnite prekidač i zatim podignite poklopac.

### UPOZORENJE

Nemojte u pretince stavljati teške, lomljive ili oštre predmete. Takvi predmeti u slučaju sudara mogu postati projektili koji mogu teško ili čak i smrtno ozlijediti putnike u vozilu.



## Pretinac za rukavice

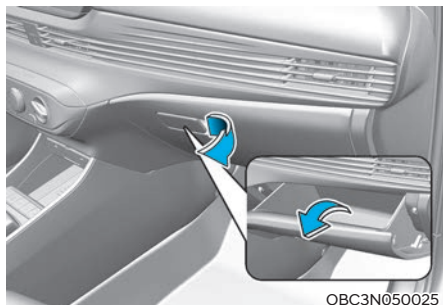

Kako biste otvorili pretinac za rukavice, povucite ručicu i pretinac za rukavice će se automatski otvoriti. Zatvorite pretinac za rukavice nakon upotrebe.



### UPOZORENJE

**UVIJEK** zatvorite pretinac za rukavice nakon upotrebe.

Otvoreni pretinac za rukavice može izazvati ozbiljne ozljede suvozača u slučaju nezgode, čak i ako je suvozač propisno vezan.

## UNUTARNJE ZNAČAJKE

### Pepeljara (ako je u opremi)

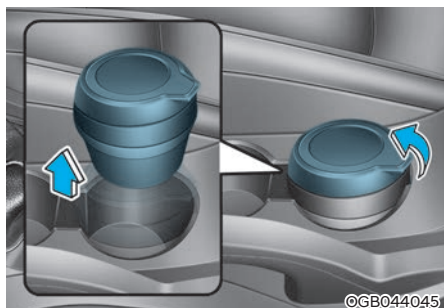

Za korištenje pepeljare, otvorite poklopac.

Za čišćenje ili pražnjenje pepeljare, izvucite ju van iz ležišta.

Nemojte koristiti pepeljaru kao posudu za otpatke.

### UPOZORENJE

Korištenje pepeljare

Stavljanje zapaljenih cigareta ili šibica u pepeljaru s drugim zapaljivim materijalima može uzrokovati požar.

### Držać za šalice (ako je u opremi)

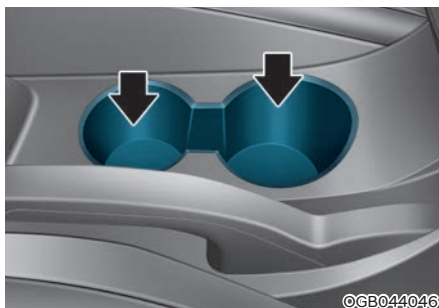

Šalice ili male limenke pića mogu se smjestiti u držače za šalice.

### UPOZORENJE

- Nemojte staviti nepokrivene šalice s vrućom tekućinom u držač za šalice dok je vozilo u pokretu. Ako se vruća tekućina prolije, možete se opeći. Takva opekлина kod vozača može uzrokovati gubitak kontrole nad vozilom.
- Kako biste umanjili rizik od ozljede u slučaju naglog zaustavljanja ili sudara, nemojte staviti nepokrivene šalice ili neosigurane boce, čaše, limenke, itd., u držač za šalice dok je vozilo u pokretu.
- Koristite samo meke čaše u držačima, jer tvrdi objekti u slučaju sudara mogu nekog ozlijediti.

### UPOZORENJE

Držite limenke i boce izvan direktnog sunčevog svjetla. Držanje u vrućem vozilu može uzrokovati eksploziju.

**OPASKA**

- Pića bi trebala biti pokrivena poklopcem koji će spriječiti prolijevanje tijekom vožnje. Ako se tekućina prolije, može doprijeti do električnih instalacija vozila i oštetiti električne i elektroničke komponente.
- Kad čistite prolivenu tekućinu, nemojte sušiti držač za šalice na visokim temperaturama. To može oštetiti dio držača za šalice.

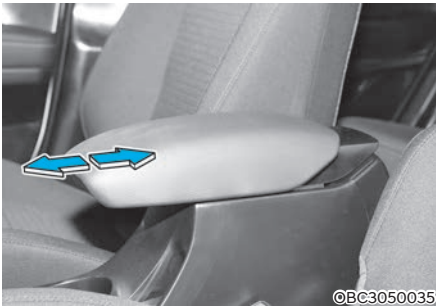
**Pomični naslon za ruke (ako je u opremi)**

Pomak naslona prema naprijed:

Primite naslon za prednji kraj i povucite ga prema naprijed.

Pomak naslona prema natrag:

Primite naslon za prednji kraj i gurnite ga prema nazad.

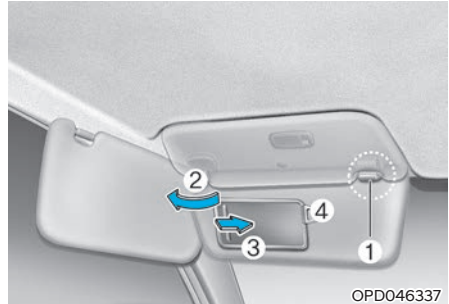
**Sjenilo**

OPD046337

Koristite sjenilo za zaštitu od direktnog svjetla kroz prednje ili bočne prozore.

Za korištenje sjenila, povucite ga prema dolje.

Za korištenje sjenila za bočni prozor, povucite ga prema dolje, izvadite iz držača (1) i okrenite u stranu (2).

Za korištenje zrcala, povucite sjenilo prema dolje i pomaknite pokrov zrcala u stranu (3).

Držač kartica (4) služi držanju kartica za naplatu autoceste.

**i Obavijest**

**Dobro zatvorite zrcalo kad nije u upotrebi i sigurno ga odložite na njegovo mjesto.**

**! UPOZORENJE**

**Za Vašu sigurnost, nemojte blokirati Vaš pogled dok koristite sjenilo.**

**OPASKA**

- Nemojte u držač za kartice ugurati previše kartica istovremeno, jer ga to može oštetiti.
- U držač nemojte gurati plastične kreditne kartice jer ih to može oštetiti.

### Utičnica 12V (ako je u opremi)

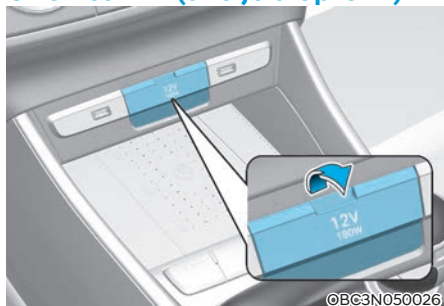

Utičnica je osmišljena kako bi strujom opskrbila mobilne telefone ili druge uređaje dizajnirane za rad s električnim sustavima vozila.

Uređaji bi trebali crpiti manje od 180 watta dok motor radi.



### UPOZORENJE

Nemojte staviti prst ili strani predmet (iglu, itd.) u utičnicu i ne dirajte s mokrom rukom. Možete doživjeti strujni udar ili može doći do požara.

### OPASKA

Kako biste spriječili oštećenje utičnice 12V:

- Koristite utičnicu samo kad motor radi i uklonite priključak dodatka nakon korištenja. Korištenje priključka dodatka dulje vrijeme s ugašenim motorom može uzrokovati pražnjenje akumulatora.
- Koristite samo dodatke koji rade uz napon 12V i troše manje od 180W.
- Prilagodite klimatizaciju ili grijač na najnižu razinu kad koristite utičnicu.
- Zatvorite poklopac kad nije u upotrebi.
- Neki elektronički uređaji mogu uzrokovati elektroničke smetnje kad su priključeni na utičnicu vozila. Ovi uređaji mogu uzrokovati pretjeranu statičku buku i kvarove u drugim elektroničkim sustavima ili uređajima koji se koriste u Vašem vozilu.
- Gurnite utičnicu do kraja. Ako nije ostvaren dobar kontakt, može se dogoditi pregrijavanje i pregaranje osigurača.
- Priključujte samo baterijske uređaje koji imaju zaštitu od povrata napona. Struja koja iz uređaja teče natrag u električnu mrežu može izazvati oštećenje uređaja i mreže.

## USB punjač

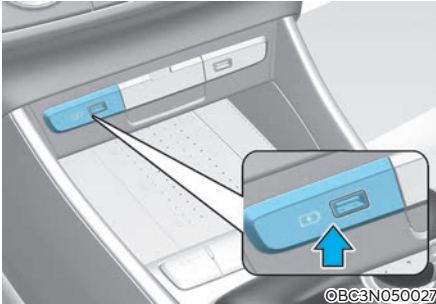

USB punjač se nalazi unutar središnje konzole između prednjih sjedala. USB punjač je namijenjen punjenju baterija smartphona ili PC tableta.

Nakon što ste završili s punjenjem, izvucite USB kabel iz utičnice.

- Stanje napunjenosti baterije uređaja se pokazuje na zaslonu uređaja koji punite.
- Smartfon ili PC tablet se tijekom punjenja mogu zagrijati. To nije znak neispravnosti sustava.
- Neki smartfoni ili tableti traže posebne uređaje za punjenje baterija. Oni se možda neće napuniti uključivanjem u USB punjač.
- Ovaj priključak služi samo dopunjavanju baterije. Nemojte ga koristiti za reprodukciju bilo kakvog sadržaja koji je pohranjen na vašem mobilnom uređaju.

## Sistem bežičnog punjenja mobitela (ako je u opremi)

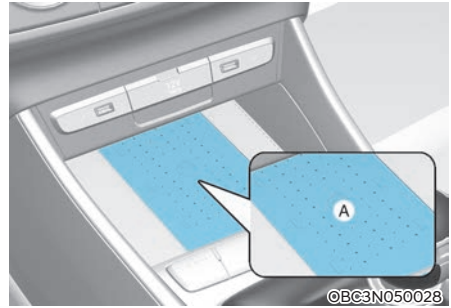

[A] : Podloga za punjenje

U središnjoj konzoli je mjesto za bežično punjenje mobitela.

Sistem je dostupan kad su sva vrata zatvorena i prekidač za paljenje je u položaju ACC/ON.

### **Punjenje mobitela**

Sistem bežičnog punjenja mobitela radi samo uz mobitele koji udovoljavaju Qi (Qi) standardu. Provjerite oznaku mobitela ili posjetite web stranicu proizvođača vašeg mobitela kako biste provjerili podržava li vaš aparat Qi tehnologiju.

Proces bežičnog punjenja počinje čim stavite aparat koji podržava Qi tehnologiju na punjač.

1. S punjača uklonite smart ključ i sve ostale predmete. Ako ih ostavite, mogli bi ometi proces punjenja.
2. Indikator zasvijetli narančasto dok je proces punjenja u tijeku. Kad je punjenje završeno, indikator zasvijetli zeleno.
3. Sistem bežičnog punjenja može se uključiti i isključiti u korisničkim postavkama (za više informacija pogledajte LCD modovi u ovom poglavlju).

Ako punjenje nije počelo

- Malo pomaknite mobitel na podlozi za bežično punjenje.
- Provjerite rad indikatora (mora biti narančast) da se uvjerite da je punjenje u tijeku.

Svjetlo indikatora se možda neće promijeniti u zeleno, čak i ako je baterija napunjena; to ovisi o modelu mobitela. Indikator trepće narančastim svjetlom 10 sekundi ako sustav punjenja ne radi ispravno.

Ako se to dogodi, privremeno prekinite proces punjenja i onda pokušajte iznova napuniti mobitel.

Sistem vas obavještava porukom na LCD zaslonu ako ne uzmete mobitel sa sobom kad se otvore prednja vrata i prekidač paljenja je u OFF položaju.

Za neke tipove mobilnih uređaja ova se poruka možda neće prikazati. To je posljedica karakteristika određenih mobilnih telefona; sustav bežičnog punjenja radi normalno.

**OPASKA**

- Sistem bežičnog punjenja mobitela možda neće podržati punjenje nekih mobitela koji nisu provjereno certificirani za Qi standard (Qi).
- Smjestite mobitel u sredinu sistema bežičnog punjenja mobitela. Ako mobitel nije u sredini učinak punjenja baterije će se smanjiti.
- Proces bežičnog punjenja može se privremeno prekinuti kad se koristi smart ključ (otvaranje /zatvaranje vrata, pokretanje motora i sl.)
- Kod nekih mobitela indikator se možda neće promijeniti u zeleno, čak i ako je baterija napunjena.
- U svrhu zaštite nekih mobilnih telefona brzina punjenja se može smanjiti ili punjenje može posve prestati ako je temperatura u vozilu preniska. Ako je temperatura u vozilu preniska ili preniska nemojte koristiti sustav bežičnog punjenja dok temperatura u vozilu ne dosegne normalnu razinu.
- Proces bežičnog punjenja može se privremeno prekinuti kad temperatura unutar sistema bežičnog punjenja mobitela nenormalno poraste. Proces bežičnog punjenja se nastavlja kad temperatura opet postane normalna.
- Proces bežičnog punjenja može se privremeno prekinuti ako se između mobitela i sistema bežičnog punjenja mobitela nađe neki metalni predmet poput kovanice ili ključeva.
- Radi zaštite nekih mobilnih telefona brzina punjenja se može smanjiti, pa punjenje može i posve prestati.
- Ako mobilni telefon ima debelu masku, punjenje možda neće biti moguće.
- Ako mobilni telefon nije u dobrom kontaktu s podlogom, punjenje možda neće biti moguće.
- Neki predmeti koji se oslanjaju na magnetski potpis (kreditne kartice, telefonske kartice, putovnice i karte) mogu biti oštećeni tijekom bežičnog punjenja.

** Obavijest**

Ako je prekidač za paljenje u položaju LOCK/OFF, punjenje se prekida.

### Sat

#### UPOZORENJE

Nikad nemojte podešavati sat za vrijeme vožnje. Možete izgubiti nadzor nad vozilom i izazvati prometnu nesreću s fatalnim posljedicama.

Za više detalja proučite zaseban korisnički priručnik isporučen s vozilom.

### Vješalica za odjeću

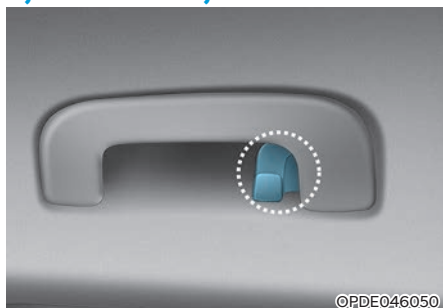

Nemojte vješati tešku odjeću, jer se može oštetiti kuka.

#### UPOZORENJE



Ova je vješalica predviđena samo za odjeću. Nemojte ništa drugo vješati za nju. Također, nemojte u džepovima držati teške i oštre predmete. U slučaju nezgode i aktivacije zračnih jastuka/zavjesa ti predmeti ili predmeti koji su u džepovima mogu ozlijediti putnike.



## Sidra za otirač(e) (ako su u opremi)

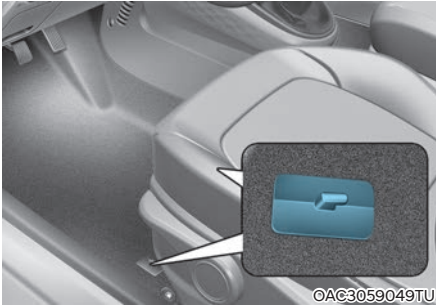

Kad koristite otirač na tepihu poda sprijeda, vodite računa da je **UVIJEK** pričvršćen na sidra za otirač u Vašem vozilu. Ovo sprečava klizanje otirača prema naprijed.



### UPOZORENJE

Morate se pridržavati sljedećeg kad pričvršćujete **BILO KOJI** otirač u vozilu.

- Svakako prije ugradnje otirača skinite zaštitnu foliju s obloga u kabini. U protivnom, otirač će slobodno klizati po foliji što može izazvati nesreću tijekom vožnje.
- Budite sigurni da su otirači sigurno pričvršćeni na sidra za otirače u vozilu.
- Nemojte koristiti **NIJEDAN** otirač koji se ne može sigurno pričvrstiti na sidra za otirače u vozilu.

- Nemojte staviti otirače jedan na drugi (npr. gumeni otirač na obični otirač). Na svakom položaju treba biti samo jedan otirač.

**VAŽNO** - Vaše vozilo je proizvedeno sa sidrima za otirače na vozačkoj strani koja su osmišljena za sigurno pričvršćivanje otirača za pod. Kako biste izbjegli smetnje u radu s papučicama, preporučujemo da koristite za Vaše vozilo dizajnirane **HYUNDAI** otirače.

### Mreža za prtljagu (držač) (ako je u opremi)



Kako biste spriječili pomicanje predmeta u prtljažnom prostoru, možete koristiti četiri držača smještena u prtljažnom prostoru za pričvršćivanje mreže za prtljagu. Ako je potrebno, preporučujemo da kontaktirate ovlaštenog HYUNDAI trgovca za nabavu mreže za prtljagu.

#### OPREZ

Kako biste spriječili oštećenje prtljage ili vozila, budite oprezni kad prevozite krhke ili glomazne predmete u prtljažnom prostoru.

#### UPOZORENJE

Kako biste izbjegli ozljedu oka, **NEMOJTE** previše natezati mrežu za prtljagu. **UVIJEK** držite lice i ruke izvan povratne putanje mreže za prtljagu. **NEMOJTE** koristiti mrežu za prtljagu kad ima vidljive znakove istrošenosti ili oštećenja.

### Sigurnosni pokrov tereta (ako je u opremi)



Koristite sigurnosni pokrov tereta da biste sakrili predmete u prtljažnom prostoru.

Pokrov tereta u prtljažniku može se podići ili ukloniti.

Odspojite uzicu (1), ako želite spustiti pokrov na njegovo mjesto dok je poklopac prtljažnika otvoren. Da biste pokrov uklonili iz prtljažnika, podignite ga do kuta od 50-ak stupnjeva i izvucite prema van (2).

#### **OPASKA**

**S obzirom na to da sigurnosni pokrov tereta može biti oštećen ili deformiran, nemojte na njega staviti prtljagu kad je u upotrebi.**

#### UPOZORENJE

- Nemojte staviti predmete na sigurnosni pokrov tereta. Takvi predmeti mogu biti izbačeni u kabinu i vjerojatno ozlijediti putnike tijekom nesreće ili kočenja.
- Nikada nemojte dopustiti da se itko vozi u prtljažnom prostoru. Osmišljen je samo za prtljagu.
- Održavajte ravnotežu vozila i smjestite teret što je više moguće naprijed.

## VANJSKE ZNAČAJKE

### Krovni nosač (ako je u opremi)

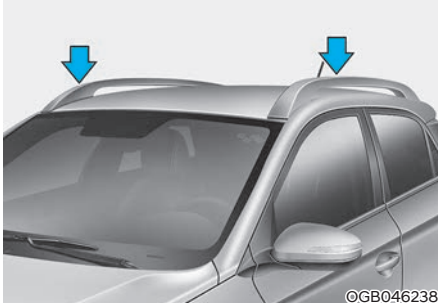

Ako je vozilo opremljeno krovnim nosačem, možete na krovu prevoziti prtljagu.

#### OPASKA

Ako je vozilo opremljeno krovnim otvorom, vodite računa da ne pozicionirate teret na krov tako da ne ometa rad krovnog otvora.

#### OPASKA

- Kad prevozite teret na krovu, poduzmite potrebne mjere opreza kako biste bili sigurni da teret neće oštetiti krov vozila.
- Kad prevozite velike predmete na krovu, vodite računa da ne premašuju ukupnu dužinu i širinu krova.



### UPOZORENJE

- Krovni nosač može ponijeti teret ove specifikacije. Rasporedite teret ravnomjerno po krovu i dobro ga osigurajte od pomicanja.

NOSIVOST KROVA	70 kg (154 lbs) (RAVNOMJERNO RASPOREĐENO)
-------------------	---

Ako se krov pretovari to može izazvati oštećenje vozila.

- Težište vozila će se s opterećivanjem krova podići. Izbjegavajte nagla skretanja, oštre manevre, nagle startove i kočenja. Iznenadni manevri pri visokim brzinama mogu dovesti do prevrtanja vozila s fatalnim posljedicama.
- Ako imate teret na krovu, vozite polako i uz dodatnu pažnju. Nagli podtlakovi koje izazivaju vozila u prolasku ili prirodne pojave mogu odići predmete s krova. To se posebno odnosi na predmete velike površine poput dasaka ili madraca. Ti predmeti mogu odletjeti s krova i pasti na cestu te ugroziti druge sudionike u prometu.
- Kako biste to spriječili redovito provjeravajte je li teret koji prevozite na krovu sigurno učvršćen.

## INFOTAINMENT SYSTEM

### **i** Obavijest

- Ako instalirate naknadno kupljena HID prednja svjetla, audio i elektronički uređaji u Vašem vozilu se mogu pokvariti.
- Pazite da kemikalije poput krema za ruke, parfema, kozmetičkih ulja, osvježivača zraka i sl. ne dodu u dodir s dijelovima unutrašnjosti jer mogu izazvati promjenu ili čak i ljuštenje boje. Takva oštećenja neće biti pokrivena jamstvom.

### USB ulaz



Možete koristiti USB priključak za spajanje USB-a.

### **i** Obavijest

Kad koristite prijenosni audio uređaj priključen na utičnicu, može doći do buke tijekom reprodukcije. Ako se ovo dogodi, koristite izvor napajanja prijenosnog audio uređaja.

### Antena

#### *Krovna antena*



Vaš automobil koristi krovnu antenu za primanje AM/FM. Ova antena se može ukloniti. Da biste uklonili antenu, okrenite ju obrnuto od kazaljke na satu.

Za instaliranje antene, okrenite ju u smjeru kazaljke.

### **OPASKA**

- Prije ulaska u mjesto s niskom visinom uklonite antenu zakretanjem obrnuto od kazaljke na satu. Ako to ne učinite, antena se može oštetiti.
- Prije ulaska u autopraonicu svakako uklonite antenu. Ako to ne učinite, antena se može oštetiti.
- Kad vraćate antenu, važno je da je u potpunosti pritegnuta i u uspravnom položaju kako bi se osigurao pravilan prijem. Ali, možete ju ukloniti kad parkirate vozilo ili prilikom utovara tereta na krovnim nosačima. Kad je teret postavljen na krovni nosač, ne stavljajte teret u blizini antene kako bi se osigurao pravilan prijem.

### Perajasta krovna antena (ako je u opremi)

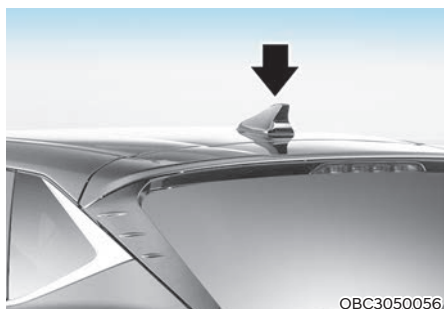

Vaš automobil koristi krovnu antenu za primanje podataka (primjerice GPS, AM/FM, DAB).

### **i** Obavijest

Neke izvedbe možda nisu opremljene audio sustavom (imaju plastični poklopac na mjestu uređaja) te nemaju instalaciju za ugradnju radio uređaja. Stoga, ako želite ugraditi radio uređaj (bilo originalni ili zamjenski) preporučujemo da koristite instalaciju koje je dostupna kod ovlaštenog HYUNDAI trgovca.

### Audio daljinsko upravljanje (ako je u opremi)

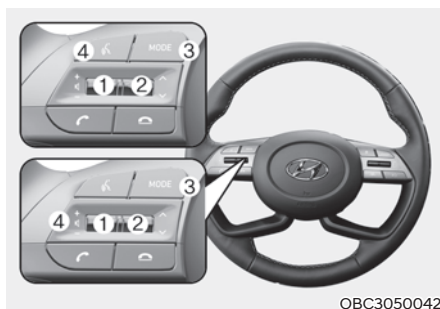

Prekidač za audio kontrole na upravljaču ugrađen je za Vašu sigurnu vožnju.

### **OPASKA**

Nemojte istovremeno pritiskati audio prekidače na daljinskom upravljaču.

### **VOLUME (VOL + / VOL -) (1)**

- Pritisnite prekidač prema gore za povećanje glasnoće.
- Pritisnite prekidač prema dolje za smanjivanje glasnoće.

### **SEEK/PRESET (^ / v) (2)**

Prekidač SEEK/PRESET ima različite funkcije temeljene na modu sustava. Za sljedeće funkcije prekidač treba pritisnuti 0,8 sekundi ili više.

#### **RADIO mod**

Funkcionirat će kao AUTO SEEK (automatsko traženje) i tražit će stanicu dok ne otpustite prekidač.

#### **MEDIA mod**

Funkcionirat će kao prekidač za premo-tavanje (naprijed/nazad, FF/REW).

Ako se SEEK/PRESET prekidač pomakne gore/dolje, u svakom modu će funkcionirati na sljedeće načine.

#### **RADIO mod**

Funkcionirat će kao prekidač za odabir pohranjene stanice (PRESET STATION).

#### **MEDIA mode**

Funkcionirat će kao prekidač za traženje pjesme (TRACK UP/DOWN).

### **MODE ( ) (3)**

Pritiskom na MODE tipku odabirete ulaz – radio, MEDIA ili Bluetooth Audio itd.

### **MUTE ( ) (4)**

- pritiskom u potpunosti utišavate zvuk.
- drugim pritiskom se razina zvuka vraća na prijašnju razinu



## **Obavijest**

**Detaljne informacije o prekidačima za audio kontrolu opisane su na sljedećim stranicama u ovom poglavlju.**

### **Infotainment sustav (ako je u opremi)**

Detaljne informacije o AVN sustavu su dostupne u zasebnom korisničkom priručniku.

## Glasovno prepoznavanje (ako je u opremi)



OBC3050043

Detaljne informacije opisane su u zasebnom korisničkom priručniku. Sustav se aktivira pritiskom na (1).

(U trenutku tiskanja ovog priručnika hrvatski jezik još nije bio podržan i glasovno prepoznavanje hrvatskog jezika nije moguće.)

Ako je vozilo opremljeno navigacijskim uređajem, proučite zaseban korisnički priručnik o infotainment sustavu koji je isporučen s vozilom.

## Bluetooth® bežična tehnologija handsfree (ako je u opremi)

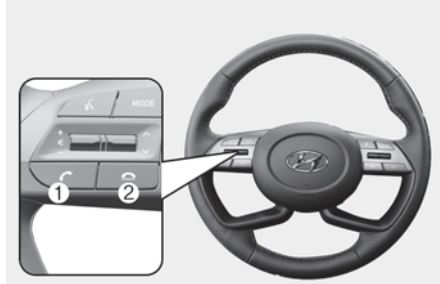

OBC3050044

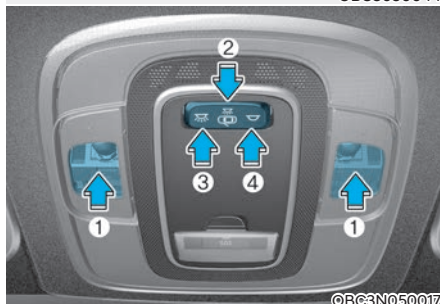

©BC3N050017

Možete koristiti mobilni telefon bežično upotrebom Bluetooth® bežične tehnologije.

- (1) Prekidač za pozivanje / javljanje
- (2) Prekidač za kraj pozivanja
- (3) Mikrofon LHD izvedbe
- (4) Mikrofon RHD izvedbe

- Audio: Detaljne informacije pronađite u 'Audio' poglavlju.
- AVN: Detaljne informacije za Bluetooth® bežičnu tehnologiju i handsfree opisane su u zasebnom priručniku.

### Funkcioniranje radija vozila

#### FM prijem

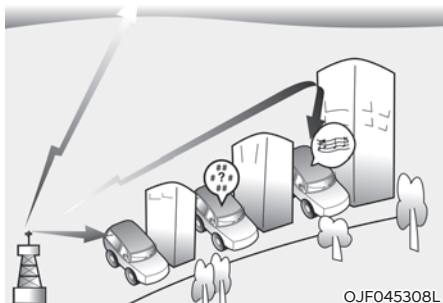

AM i FM radio signali emitiraju se iz odašiljača koji se nalaze u okolini Vašeg grada. Njih presreće radio antena na Vašem vozilu. Radio potom obrađuje signal i odašilje ga na zvučnike Vašeg vozila.

Kad snažan radiosignal dosegne Vaše vozilo, precizna tehnika Vašeg audio sustava osigurava najbolju moguću kvalitetu sviranja. Međutim, u nekim slučajevima signal koji dolazi do Vašeg vozila ne može biti jak i jasan.

Razlog mogu biti različiti faktori, poput udaljenosti od radio stanice, blizine drugih jakih radijskih postaja ili prisutnosti građevina, mostova i drugih velikih prepreka na tom području.

#### AM (MW, LW) prijem

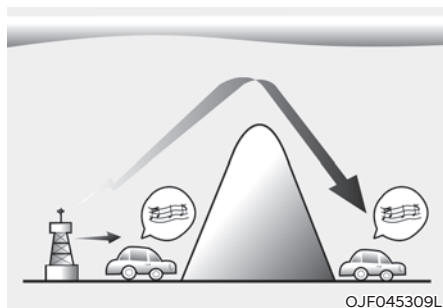

AM emitiranje može se uhvatiti na većim udaljenostima od FM emitiranja. To je moguće zato što se AM radio valovi prenose na niskim frekvencijama. Ovi radio valovi velike udaljenosti i niske frekvencije mogu pratiti zakrivljenost zemlje umjesto putovanja ravno u atmosferu. Osim toga, oni zaobilaze prepreke, što rezultira boljom pokrivenošću signala.



## FM radio stanica

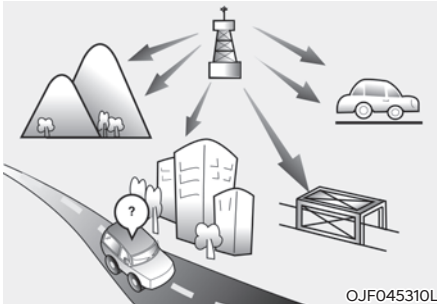

FM emitiranje prenosi se na visokim frekvencijama i nema tendenciju slijediti zakrivljenost zemljine površine. Zbog toga se FM prijem općenito počinje gubiti na kraćim udaljenostima od stanice. Također, na FM signal lako utječu građevine, planine i prepreke. To može dovesti do neželjenih ili neugodnih uvjeta slušanja te biste mogli zaključiti da nešto nije u redu s radio prijemnikom. Sljedeći uvjeti su normalni i ne ukazuju na radio probleme:

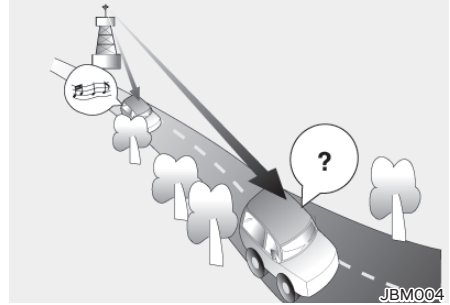

- Slabljenje - Kako se vozilo udaljava od radio stanice, signal će oslabiti i zvuk će se početi gubiti. Kad se to dogodi, predlažemo da odaberete neku drugu, jaču stanicu.
- Gubljenje signala/šum - Slabi FM signali ili velike prepreke između odašiljača i Vašeg radio prijemnika mogu poremetiti signal i uzrokovati statički ili podrhtavajući zvuk. Smanjivanje razine visokih tonova može ublažiti taj učinak dok prepreka ne nestane.

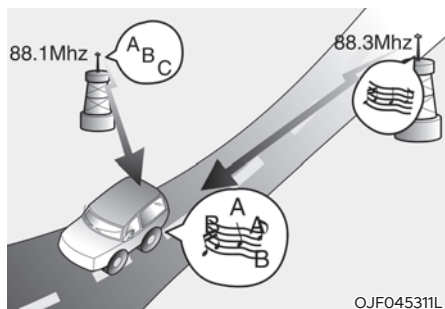

- Zamjena stanica - Kako FM signal slabi, snažniji signal u blizini iste frekvencije može preuzeti funkciju. To se događa zato što je Vaš radio dizajniran za preuzimanje najčišćeg signala. Ako se to dogodi, odaberite drugu postaju s jačim signalom.
- Isključivanje višestrukog signala - Radio signali iz nekoliko pravaca mogu uzrokovati izobličenje ili podrhtavanje zvuka. To može biti uzrokovano izravnim i reflektiranim signalom iste stanice ili signalima dvije stanice s bliskim frekvencijama. Ako se to dogodi, odaberite drugu postaju dok se stanje ne raščisti.

### **Korištenje mobilnog telefona ili dvosmjerne radio postaje**

Ako se u unutrašnjosti vozila koristi mobilni telefon, moguće su smetnje audio sustava. To ne znači da je audio sustav neispravan. Ako se te smetnje pojave, koristite mobilni telefon što je dalje moguće od audio uređaja.

### **OPASKA**

**Ako se koristi komunikacijski sustav poput mobilnog telefona ili radio uređaja u vozilu, potrebna je ugradnja vanjske antene. Ako se u unutrašnjosti vozila koristi mobilni telefon ili radio stanica bez dodatne vanjske antene, moguće su smetnje koje će ometati rad električnih uređaja u vozilu i narušiti udobnost ili čak i sigurnost njegova korištenja.**



### **UPOZORENJE**

**Nemojte koristiti mobilni telefon tijekom vožnje. Zaustavite se na sigurnom mjestu i tek onda koristite mobilni telefon.**

## AUDIO (BEZ ZASLONA OSJETLJIVOG NA DODIR)

### Izgled sustava – kontrolna ploča



#### (1) AUDIO

- Pritisnite za odabir radijskog moda (iskače prozor).
- Kad se prikaže prozor za odabir moda, okrenite [TUNE] prekidač za odabir željenog moda i pritiskom potvrdite odabir.
- Ako mod nije odabran u meniju [MENU/CLOCK] ► **Mode popup**, pritisnite [AUDIO] prekidač na kontrolnoj ploči za promjenu moda. Na svaki pritisak [AUDIO] prekidača na kontrolnoj ploči, mod radija se mijenja radio ► media.

#### (2) PHONE

- Uključuje početak spajanja mobitela pomoću Bluetootha.
- Nakon što je ostvarena Bluetooth veza, pritisak otvara pristup Bluetooth telefonski meni.

#### (3) FAV prekidač

- Za vrijeme reprodukcije radija, pritisnite da biste prebacili na iduću stranu pohranjenih postaja.

#### (4) PWR/VOL prekidač

- Power prekidač: Uključuje/isključuje sustav pritiskanjem prekidača
- Volume prekidač: Podešava glasnoću okretanjem prekidača ulijevo/udesno.

\* Zaslون i postavke se mogu razlikovati od ilustracije ovisno o opremi vozila.



### (5) SEEK/TRACK

- Radio mod: automatski traži radijske frekvencije ako se pritisne i zadrži.
- Preskače na iduću ili vraća na prethodnu pjesmu/radio.
- Za vrijeme reprodukcije medijskog sadržaja, pritisnite i držite da bi premotali naprijed/nazad (osim za Bluetooth audio mod).

### (6) MENU prekidač/CLOCK prekidač

- Prikazuje izbornike za trenutačni mod.
- Pritisnite i zadržite za odabir menija za podešavanje sata.

### (7) TUNE prekidač/FILE prekidač/ ENTER prekidač

- Okretanjem prekidača lijevo/desno odabire skladbe (osim za Bluetooth audio mod).
- Za vrijeme slušanja radija okretanjem prekidača lijevo/desno odabire frekvenciju stanice.
- Tijekom pretrage pritiskom odabire stavku (osim za Bluetooth audio mod).

### (8) Numeričke tipke (1 RPT~ 4 BACK)

- Za vrijeme slušanja radijskog programa pritisak svira pohranjene frekvencije (postaje)
- Za vrijeme slušanja radijskog programa pritisnite i držite za pohranu frekvencije (postaje)
- U USB modu, pritisak na [1 RPT] uključuje mod ponovljene reprodukcije. Pritisak na [2 SHFL] uključuje mod nasumičnog odabira.
- Pritisnite [4 BACK] za povratak u prethodni meni (osim za listu radijskih postaja koje su pohranjene).

\* Zaslon i postavke se mogu razlikovati od ilustracije ovisno o opremi vozila.

■ Tip B



(Bluetooth® Wireless Technology uključena)

(1) **SEEK/TRACK**

- Radio mod: automatski traži radijske frekvencije ako se pritisne i zadrži.
- Preskače na iduću ili vraća na prethodnu pjesmu/radio.
- Za vrijeme reprodukcije medijskog sadržaja, pritisnite i držite da bi premotali naprijed/nazad (osim za Bluetooth audio mod).

(2) **MENU prekidač/CLOCK prekidač**

- Prikazuje izbornike za trenutni mod.
- Pritisnite i zadržite za odabir menija za podešavanje sata.

(3) **TUNE prekidač/FILE prekidač/ENTER prekidač**

- Okretanjem prekidača lijevo/desno odabire skladbe (osim za Bluetooth audio mod).
- Za vrijeme slušanja radija okretanjem prekidača lijevo/desno odabire frekvenciju stanice.
- Tijekom pretrage pritiskom odabire stavku (osim za Bluetooth audio mod).

(4) **AUDIO prekidač**

- Pritisnite za odabir radijskog moda (iskače prozor).
- Kad se prikaže prozor za odabir moda, okrenite [TUNE] prekidač za odabir željenog moda i pritiskom potvrdite odabir.
- Ako mod nije odabran u meniju [MENU/CLOCK] ► **Mode popup**, pritisnite [AUDIO] prekidač na kontrolnoj ploči za promjenu moda. Na svaki pritisak [AUDIO] prekidača na kontrolnoj ploči, mod radija se mijenja radio ► media.

\* Zaslone i postavke se mogu razlikovati od ilustracije ovisno o opremljenosti vozila.

### Tip B



(Bluetooth® Wireless Technology uključena)

#### (5) PHONE prekidač

- Pritisak započinje spajanje mobitela pomoću Bluetootha.
- Nakon što je uspostavljena Bluetooth veza, pritisak omogućuje pristup Bluetooth meniju mobitela.

#### (6) FAV prekidač

- Za vrijeme reprodukcije radija, pritisnite da biste prebacili na iduću stranu pohranjenih postaja.

#### (7) PWR prekidač/VOL knob

- Power prekidač: Uključuje/isključuje sustav pritiskanjem prekidača
- Volume prekidač: Podešava glasnoću okretanjem prekidača ulijevo/udesno.

#### (8) Numeričke tipke (1 RPT~ 4 BACK)

- Za vrijeme slušanja radijskog programa pritisak svira pohranjene frekvencije (postaje)
- Za vrijeme slušanja radijskog programa pritisnite i držite za pohranu frekvencije (postaje)
- U USB modu, pritisak na [1 RPT] uključuje mod ponovljene reprodukcije. Pritisak na [2 SHFL] uključuje mod nasumičnog odabira.
- Pritisnite [4 BACK] za povratak u prethodni meni (osim za listu radijskih postaja koje su pohranjene).

\* Zaslon i postavke se mogu razlikovati od ilustracije ovisno o opremi vozila.

## Izvedba sustava – daljinske komande na upravljaču

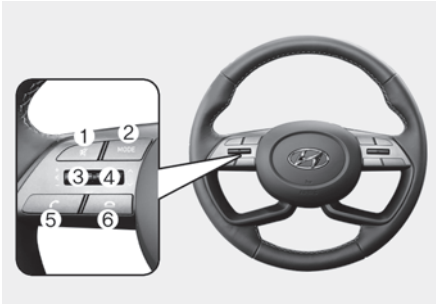

(Bluetooth® uključen)

\* Stvarna značajka u vozilu može se razlikovati od ilustracije.

### (1) MUTE prekidač

- Pritisnite za potpuno utišavanje reprodukcije.
- Pritisnite za potpuno utišavanje mikrofona tijekom poziva.
- Ako svira media, pritisnite za pauzu ili nastavak reprodukcije (ako je u opremi).

### (2) MODE prekidač

- Svaki put kad je tipka pritisnuta, mod se mijenja ovim redom: Radio → Media.
- Pritisnite i držite kako biste ugasili / uključili audio sustav.

### (3) Volume

- Služi kontroliranju glasnoće (pritisnite prema gore ili prema dolje).

### (4) Up/Down

- Pritisnite prekidač u radijskom modu za pretragu pohranjenih stanica.
- Pritisnite i držite prekidač u radijskom modu za pretragu frekvencija.
- Pritisnite prekidač u medijskom modu za promjenu reproducirane skladbe.
- Pritisnite i držite prekidač u medijskom modu za pretragu pohranjenih skladbi (osim Bluetooth audio moda).

### (5) Uspostava/odgovor na poziv

- Pritisak započinje spajanje mobitela preko Bluetootha.
- Nakon uspostave Bluetooth poziva, pritisnut i zadržan ponovno poziva posljednje pozvan broj. Kad je pritisnut na zaslonu dolazećeg poziva, javlja se na poziv.
- Kad je pritisnut tijekom poziva prebacuje između aktivnog i poziva na čekanju. Pritisnut i zadržan prebacuje poziv sa sustava na mobitel.

### (6) Tipka za završetak poziva

- Pritisak odbija dolazni poziv.
- Za vrijeme poziva završava poziv.



## UPOZORENJE - O utjecaju na vožnju

- Vožnja uz podijeljenu ili smanjenu pažnju može izazvati gubitak nadzora nad vozilom što za posljedicu može imati sudar, nesreću, ozljede ili smrt. Isključiva odgovornost vozača je da vozilom upravlja sigurno i u skladu sa zakonom. Tijekom vožnje nije dopušteno korištenje mobilnih i drugih uređaja, kao ni sustava u vozilu koji odvlače pažnju i traže skretanje pogleda s ceste. Vozač je isključivo odgovoran za poštivanje prometnih i svih ostalih zakona.
- Upravljanje uređajem tijekom vožnje može dovesti do nesreća zbog nedostatka pozornosti na vanjsku okolinu. Prvo parkirajte vozilo prije korištenja uređaja.
- Podesite glasnoću na razinu koja omogućuje vozaču da čuje zvukove izvan vozila. Vožnja u uvjetima u kojima se vanjski zvukovi ne mogu čuti može dovesti do nesreća.
- Obratite pažnju na jačinu zvuka u trenutku uključivanja uređaja. Ekstremno glasan zvuk prilikom uključivanja uređaja može dovesti do oštećenja sluha. (Podesite glasnoću na odgovarajuću razinu prije isključivanja uređaja.)



## UPOZORENJE - O rukovanju uređajem

- Nemojte rastavljati, sastavljati ili na bilo koji način modificirati audio sustav. Posljedice takvih zahvata mogu biti nesreće, požar ili strujni udar.
- Posebnu pažnju posvetite tome da uređaj ne polijete vodom ili da ne umetnete strane predmete u uređaj. Posljedice takvih zahvata mogu biti dim, požar ili kvar uređaja.
- Nemojte koristiti sustav ako na zaslonu nema slike ili sustav ne svira zvuk jer ovi znakovi mogu ukazivati na kvar uređaja. Nastavak korištenja u takvim uvjetima može dovesti do nesreća (požara, strujnog udara) ili kvara uređaja.
- Nemojte dodirivati antenu tijekom oluja jer to može dovesti do munjom uzrokovanog strujnog udara.

### OPASKA

Manufacturer: HYUNDAI MOBIS Co., Ltd.

203, Teheran-ro, Gangnam-gu, Seoul, 06141, Korea

Tel: +82-31-260-2707



## Obavijest - O korištenju sustava

- Uključite kontakt automobila prije korištenja ovog sustava. Nemojte koristiti audio sustav dulje vrijeme s isključenim kontaktom jer to može dovesti do praznjenja akumulatora.
- Nemojte ugrađivati neodobrene uređaje. Korištenje neodobrenih uređaja može izazvati kvar sustava. Takve greške u sustavu neće biti pokrivena tvorničkim jamstvom.



## **i** Obavijest

### - O rukovanju uređajem

- Nemojte uređaj izlagati jakim udarcima. Izravan pritisak na prednju stranu monitora može uzrokovati oštećenje LCD ili dodirnog zaslona.
- Kad čistite uređaj, vodite računa da ugasete uređaj i koristite suhu i meku krpku. Nikada nemojte koristiti grube materijale, kemijske tkanine ili otapala (alkohol, benzen, razrjeđivače, itd.) jer takvi materijali mogu oštetiti uređaj ili uzrokovati kvarenje boje/kvalitete. Osveživači zraka mogu također izazvati slična oštećenja.
- Nemojte stavljati pića blizu audio sustava. Prolijevanje pića može dovesti do kvara sustava.
- Kozmetički preparati (poput kreme za ruke ili uljnih preparata) ne smiju doći u kontakt s uređajem i prednjom konzolom, jer bi mogli izazvati oštećenje i gubitak boje.

### **OPASKA**

- U slučaju kvara uređaja, obratite se svojem ovlaštenom HYUNDAI trgovcu.
- Ako je uređaj okružen snažnim magnetskim poljem, mogu se pojaviti smetnje u radu. To ne znači da je uređaj neispravan.

## Uključivanje / isključivanje sustava

Za uključivanje sustava pokrenite motor.

- Ako ne želite koristiti sustav za vrijeme vožnje, možete ga isključiti pritiskom na [PWR] prekidač. Kako biste opet uključili sustav, pritisnite opet [PWR] prekidač.
- Sustav se isključuje kad ugasete motor nakon nekog vremena ili kad se otvore vrata vozača.
- U ovisnosti o ugrađenoj opremi sustav se može isključiti čim se ugasi motor.
- Prilikom ponovnog uključivanja sustava prethodne su postavke sačuvane.



### **UPOZORENJE**

- U prilog sigurnosti neke su funkcije i značajke uređaja onemogućene za vrijeme vožnje. One rade samo kad vozilo stoji. Parkirajte vozilo na sigurnom mjestu prije korištenja tih funkcija i značajki uređaja.
- Ako uređaj ne radi ispravno (primjerice ne radi zaslon ili nema zvuka), nemojte ga koristiti. Nastavak korištenja neispravnog uređaja može dovesti do električnog udara, požara ili potpunog kvara.



### **Obavijest**

Uključite kontakt automobila prije korištenja ovog sustava. Nemojte koristiti audio sustav dulje vrijeme s isključenim kontaktom jer to može dovesti do praznjenja akumulatora. Ako planirate dulje korištenje sustava, pokrenite motor.

### Uključivanje / isključivanje zaslona

Kako biste smanjili zasljepljivanje, možete isključiti zaslon. Zaslon se može isključiti dok sustav radi.

1. Na kontrolnoj ploči pritisnite **[MENU/CLOCK]** prekidač.
2. Okrenite **[TUNE]** prekidač, odaberite **Display off** i pritiskom potvrdite odabir.
  - Za ponovno uključivanje zaslona pritisnite bilo koji prekidač na kontrolnoj ploči.

### Upoznavanje s osnovnim funkcijama

Stavku možete odabrati ili podesiti postavke korištenjem brojčanih tipki i odabirom pomoću **[TUNE]** prekidača na kontrolnoj ploči.

#### Odabir stavke

##### Brojčane stavke

Pritisnite tipku s odgovarajućim brojem.

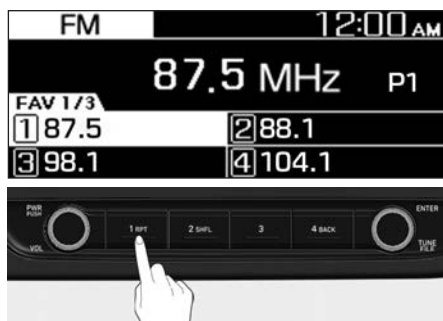

#### Stavke bez broja

Okrenite **[TUNE]** prekidač ulijevo/udešno kako biste odabrali željenu stavku i potom ju pritiskom potvrdite.



#### Podešavanje postavki

Okrenite **[TUNE]** prekidač za podešavanje vrijednosti. Pritisnite prekidač za pohranu podešene vrijednosti.

Okrenite **[TUNE]** prekidač ulijevo/udešno kako biste smanjili/povećali željenu stavku.

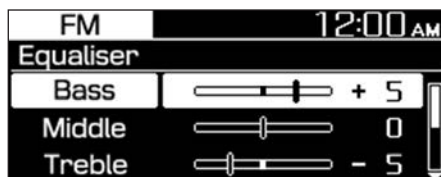

\* Zaslon i postavke se mogu razlikovati od ilustracije ovisno o opremi vozila.

## RADIO

### Uključivanje radija

1. Pritisnite [AUDIO] tipku na audio sustavu.
2. Kad se prikaže zaslon za odabir moda, okrenite [TUNE] prekidač za pomicanje odabira. Pritisnite prekidač za odabir.

### FM/AM mod

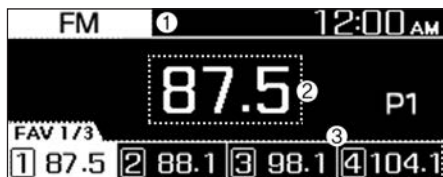

- (1) Trenutni radio mod
- (2) Informacije o radijskoj postaji
- (3) Lista pohranjenih postaja

Pritisnite [MENU/CLOCK] na kontrolnoj ploči za pristup ovim menijima:

- **Autostore:** Pohranjuje radijske postaje u preset listu.
- **Scan:** Sustav pretražuje radijske postaje sa snažnim signalom i svira svaku postaju po pet sekundi.
- **Sound settings:** Moguće je podešavanje mjesta zvučnog fokusa, kao i glasnoće za svaki dio zvučnog spektra zasebno.
  - **Balance** (pozicija): Odaberite fokalnu točku zvuka u vozilu. Odaberite **Fade** (naprijed/nazad) ili **Balance** (lijevo/desno) za odabir željene pozicije i pritisnite prekidač [TUNE]. Za vraćanje postavki u središte vozila pritisnite **Centre**.
  - **Equaliser** (Tone): Podesite glasnoću svakog dijela zvučnog spektra.
  - **Speed dependent vol.:** Podesite automatsko kompenziranje glasnoće reprodukcije sukladno brzini kretanja vozila (ako je u opremi).

### OPASKA

- **U ovisnosti o specifikacijama vozila dostupne značajke se mogu razlikovati.**
- **U ovisnosti o specifikacijama audio sustava i pojačala, dostupne značajke se mogu razlikovati.**
- **Mode popup:** Podesite da se prikazuje prozor odabira moda kad se pritisne [AUDIO] prekidač na kontrolnoj ploči.
- **Date/Time:** Moguća je promjena
  - **Set date:** Podesite postavku datuma na zaslonu.
  - **Set time:** Podesite vrijeme koje se prikazuje na zaslonu.
  - **Time format:** Podesite prikaz vremena na zaslonu. Moguć je odabir prikaza u 12 ili 24-satnom formatu.
  - **Display (Power Off):** Uključenje ove opcije prikazuje sat na zaslonu uređaja kad je audio sustav isključen.
- **Language:** Promjena jezika sustava (u trenutku izrade ovog priručnika hrvatski jezik još nije bio podržan).

### FM/AM mod (s RDS-om)

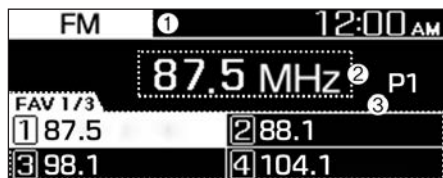

- (1) Trenutni radio mod
- (2) Informacije o radijskoj postaji
- (3) Lista pohranjenih postaja

Pritisnite **[MENU/CLOCK]** na kontrolnoj ploči za pristup ovim menijima:

- **Traffic announcement:** Uključuje/isključuje prometne obavijesti. Prometne se obavijesti, ako su dostupne, primaju automatski.
- **Autostore:** Pohranjuje radijske postaje u preset listu.
- **Scan:** Sustav pretražuje radijske postaje sa snažnim signalom i svira svaku postaju po pet sekundi.
- **Sound settings:** Moguće je podešavanje mjesta zvučnog fokusa, kao i glasnoće za svaki dio zvučnog spektra zasebno.
  - **Balance** (pozicija): odaberite fokalnu točku zvuka u vozilu. Odaberite **Fade** (naprijed/nazad) ili **Balance** (lijevo/desno) za odabir željene pozicije i pritisnite prekidač **[TUNE]**. Za vraćanje postavki u središte vozila pritisnite **Centre**.
  - **Equaliser** (Tone): Podesite glasnoću svakog dijela zvučnog spektra.
  - **Speed dependent vol.:** Podesite automatsko kompenziranje glasnoće reprodukcije sukladno brzini kretanja vozila (ako je u opremi).

### OPASKA

- **U ovisnosti o specifikacijama vozila dostupne značajke se mogu razlikovati.**
- **U ovisnosti o specifikacijama audio sustava i pojačala, dostupne značajke se mogu razlikovati.**
- **Mode popup:** podesite da se prikazuje prozor odabira moda kad se pritisne **[AUDIO]** prekidač na kontrolnoj ploči
- **Date/Time:** Moguća je promjena.
  - **Set date:** Podesite postavku datuma na zaslonu.
  - **Set time:** Podesite vrijeme koje se prikazuje na zaslonu.
  - **Time format:** Podesite prikaz vremena na zaslonu. Moguć je odabir prikaza u 12 ili 24-satnom formatu.
  - **Display (Power Off):** Uključenje ove opcije prikazuje sat na zaslonu uređaja kad je audio sustav isključen.
- **Language:** Promjena jezika sustava (u trenutku izrade ovog priručnika hrvatski jezik još nije bio podržan).



- (1) Trenutni radio mod
- (2) Informacije o radijskoj postaji
- (3) Lista pohranjenih postaja

Pritisnite **[MENU/CLOCK]** na kontrolnoj ploči za pristup ovim menijima:

- **Traffic announcement:** Uključuje/isključuje prometne obavijesti. Prometne se obavijesti, ako su dostupne, primaju automatski.
- **Autostore:** Pohranjuje radijske postaje u preset listu.
- **Scan:** Sustav pretražuje radijske postaje sa snažnim signalom i svira svaku postaju po pet sekundi.
- **Sound settings:** Moguće je podešavanje mjesta zvučnog fokusa, kao i glasnoće za svaki dio zvučnog spektra zasebno.
  - **Balance** (pozicija): odaberite fokalnu točku zvuka u vozilu. Odaberite **Fade** (naprijed/nazad) ili **Balance** (lijevo/desno) za odabir željene pozicije i pritisnite prekidač **[TUNE]**. Za vraćanje postavki u središte vozila pritisnite **Centre**.
  - **Equaliser** (Tone): Podesite glasnoću svakog dijela zvučnog spektra.
  - **Speed dependent vol.:** Podesite automatsko kompenziranje glasnoće reprodukcije sukladno brzini kretanja vozila (ako je u opremi).

### OPASKA

- U ovisnosti o specifikacijama vozila dostupne značajke se mogu razlikovati.
- U ovisnosti o specifikacijama audio sustava i pojačala, dostupne značajke se mogu razlikovati.
- **Mode popup:** podesite da se prikazuje prozor odabira moda kad se pritisne **[AUDIO]** prekidač na kontrolnoj ploči
- **Date/Time:** Moguća je promjena.
  - **Set date:** Podesite postavku datuma na zaslonu.
  - **Set time:** Podesite vrijeme koje se prikazuje na zaslonu.
  - **Time format:** Podesite prikaz vremena na zaslonu. Moguć je odabir prikaza u 12 ili 24-satnom formatu.
  - **Display (Power Off):** Uključenje ove opcije prikazuje sat na zaslonu uređaja kad je audio sustav isključen.
- **Language:** Promjena jezika sustava (u trenutku izrade ovog priručnika hrvatski jezik još nije bio podržan).

### Promjena radijskog moda

1. Na kontrolnoj ploči pritisnite **[AUDIO]** tipku.
2. Kad se prikaže prozor željenog moda, okrenite **[TUNE]** prekidač ulijevo/udešno kako biste odabrali željenu stavku i potom ju pritiskom potvrdite.
  - Svakim pritiskom **[MODE]** prekidača na upravljačkom obruču, radio prebacuje između FM → AM moda.

#### **OPASKA**

**Ako Mode popup nije odabran u [MENU/CLOCK] ► Mode popup, pritisnite [AUDIO] prekidač na upravljačkom obruču za promjenu radijskog moda.**

**Svakim pritiskom na [AUDIO] prekidač na upravljačkoj ploči uređaja, radio mod se mijenja ovim redoslijedom: FM ► DAB (ako je u opremi) ► AM.**

### Pretraga dostupnih radijskih postaja

Možete pretražiti radijske postaje sa snažnim signalom te će sustav svirati svaku postaju po pet sekundi za test prijema i omogućavanje odabira željene.

1. Pritisnite **[MENU/CLOCK]** prekidač radijskom modu.
2. Okrenite **[TUNE]** prekidač kako biste odabrali **Scan** i potom pritiskom potvrdite
  - Sustav pretražuje radijske postaje sa snažnim signalom i svira svaku postaju po pet sekundi.
3. Kad pronađete radijsku postaju koju želite slušati, pritisnite **[TUNE]** prekidač.
  - Sad možete nastaviti sa slušanjem željene radijske postaje.

### Pretraga stanica

Pritisnite [**SEEK/TRACK** >] tipku za pretragu dostupnih radijskih stanica.

- Možete pritisnuti i držati [**SEEK/TRACK** >] tipku kako biste ubrzali pretragu dostupnih radijskih stanica. Kad pustite tipku, jedna radijska postaja s jakim signalom se automatski odabire.

Ako znate točnu frekvenciju radijske postaje koju želite slušati, okrenite **[TUNE]** prekidač kako biste podesili željenu frekvenciju.

## Pohrana radijskih postaja

Moguće je pohraniti radijske postaje i slušati ih odabirom s liste favorita.

### ***Pohrana trenutne radijske postaje***

Pritisnite i držite tipku željenog mjesta. To će spremiti trenutačnu frekvenciju na odabrano mjesto. Ako je mjesto prazno, samo pritiskanje je dovoljno za pohranu.

- Postaja koju trenutno slušate bit će pohranjena na željeno mjesto.
- Za pohranu iduće liste pohranjenih postaja pritisnite [**FAV**] prekidač.

### **OPASKA**

- **Moguća je pohrana 12 postaja u svakom modu.**
- **Ako je postaja već bila pohranjena na neko mjesto, postaja koju slušate će ju zamijeniti na tom broju pohrane.**

### ***Funkcija automatske pohrane***

Možete pretraživati radijske postaje u području gdje je jak signal. Rezultati vaše pretrage mogu se automatski snimiti u listu favorita.

1. Pritisnite [**MENU/CLOCK**] prekidač u radijskom modu.
2. Okrenite [**TUNE**] prekidač kako biste odabrali Autostore i potom pritiskom potvrdite.

## Slušanje pohranjenih radijskih postaja

### **FM/AM mod**

1. Provjerite pod kojim je brojem pohranjena postaja koju želite slušati.
  - Za pregled iduće liste pohranjenih postaja pritisnite [**FAV**] prekidač.
2. Na kontrolnoj ploči pritisnite broj željene postaje.
  - Moguć je odabir postaje pritiskanjem Up/Down prekidača na upravljačkom obruču.

### MEDIA PLEJER

#### Korištenje media plejera

Moguća je reprodukcija glazbe pohranjene u različitim digitalnim uređajima poput USB stikova, smartfona.

1. Spojite uređaj na USB port ulaz u svojem vozilu.
  - Reprodukcija može automatski početi u ovisnosti o uređaju koji je spojen na sustav
2. Pritisnite [AUDIO] prekidač.
3. Nakon što se pojavi prozor za odabir, okrenite [TUNE] prekidač kako biste odabrali željeni uređaj i potom pritiskom potvrdite odabir.

#### OPASKA

- Za pokretanje medija plejera pritisnite [AUDIO] prekidač.
- Mod je također moguće odabrati uzastopnim pritiskom na [MODE] prekidač na upravljačkom obruču.
- Kad spajate/odspajate vanjske USB uređaje, sustav mora biti isključen.
- Ako Mode skočni prozor nije odabran u [MENU/CLOCK] ► Mode popup, pritisnite [AUDIO] prekidač na kontrolnoj ploči za promjenu media plejera. Sa svakim pritiskom [AUDIO] prekidača na kontrolnoj ploči media mod se mijenja između USB ► Bluetooth audia.
- U ovisnosti o modelu i specifikaciji vozila, dostupni prekidači i izvedba USB portova može se razlikovati.

- Nemojte smartfone ili MP3 uređaj spajati na sustav višestrukim vezama poput USB-a, Bluetootha istovremeno. To može dovesti do izobličenja u zvuku ili kvara uređaja.
- Ako se na uređaju uključi ekvilajzer i na audio sustavu također, može doći do neželjenih međudjelovanja koji izobličavaju zvuk. Ako je moguće, isključite ekvilajzer na mobilnom uređaju.

#### Korištenje USB moda

Moguća je reprodukcija medijskih zapisa pohranjenih na prijenosne uređaje poput USB stikova i MP3 plejera. Provjerite specifikacije USB stikova i zapisa na njemu prije reprodukcije u USB modu.

Spojite USB uređaj na USB port.

- Reprodukcija odmah automatski počinje.
- Ako je USB uređaj već spojen na sistem, pritisnite [AUDIO] prekidač. Kad se prikaže prozor odabira modova, okrenite [TUNE] prekidač kako biste odabrali USB i potom pritiskom potvrdite.





- (1) Broj trenutnog file i ukupan broj fileova
- (2) Vrijeme reprodukcije
- (3) Informacije o skladbi koja se trenutno reproducira

Pritisnite [**MENU/CLOCK**] na kontrolnoj ploči za pristup ovim menijima:

- **List:** Prikazuje listu pohranjenih fileova.
- **Folder list:** Pristup listi mapa.
- **Information** (informacije): Prikazuje informacije o skladbi koja se trenutno reproducira.
- **Sound settings:** Moguće je podešavanje mjesta zvučnog fokusa, kao i glasnoće za svaki dio zvučnog spektra zasebno.
  - **Balance** (pozicija): Odaberite fokalnu točku zvuka u vozilu. Odaberite Fade (naprijed/nazad) ili Balance (lijevo/desno) za odabir željene pozicije i pritisnite prekidač. Za vraćanje postavki u središte vozila pritisnite **Centre**.
  - **Equaliser** (Tone): Podesite glasnoću svakog dijela zvučnog spektra.
  - **Speed dependent vol.:** Podesite automatsko kompenziranje glasnoće reprodukcije sukladno brzini kretanja vozila (ako je u premiji).

## OPASKA

- **U ovisnosti o specifikacijama vozila dostupne značajke se mogu razlikovati.**
- **U ovisnosti o specifikacijama audio sustava i pojačala, dostupne značajke se mogu razlikovati.**
- **Song information (Media Display):** Odaberite informacije za prikaz poput Folder/File ili Artist/Title/Album tijekom reprodukcije MP3 zapisa.
- **Mode popup:** podesite da se prikazuje prozor odabira moda kad se pritisne [**AUDIO**] prekidač na kontrolnoj ploči
- **Date/Time:** Moguća je promjena.
  - **Set date:** Podesite postavku datuma na zaslonu.
  - **Set time:** Podesite vrijeme koje se prikazuje na zaslonu.
  - **Time format:** Podesite prikaz vremena na zaslonu. Moguć je odabir prikaza u 12 ili 24-satnom formatu.
  - **Display (Power Off):** Uključenje ove opcije prikazuje sat na zaslonu uređaja kad je audio sustav isključen.
- **Language:** Promjena jezika sustava (u trenutku izrade ovog priručnika hrvatski jezik još nije bio podržan).

## Premotavanje unazad/unaprijed

Pritisnite i držite [**< SEEK/TRACK >**] tipku.

- Možete pritisnuti i držati Up/Down tipku na upravljačkom obruču.

### **Ponovljena reprodukcija trenutne skladbe**

Pritisnite [**< SEEK**] tipku na kontrolnoj ploči.

- Možete pritisnuti Down tipku na upravljačkom obroču.

### **Reprodukcija iduće/prethodne skladbe**

Pritisnite [**< SEEK**] prekidač dvaput da bi se vratili na prethodnu skladbu. Da bi preskočili na iduću skladbu pritisnite [**TRACK >**] prekidač.

- Ako reprodukcija traje dulje od 2 sekunde, dvostruki pritisak na [**< SEEK**] prekidač na kontrolnoj ploči iznova pokreće skladbu koja trenutno svira.
- Možete pritisnuti i Up/Down tipku na upravljačkom obroču

### **OPASKA**

Pritisnite [**MENU/CLOCK**] prekidač za odabir pretraživanja. Za pretragu skladbi okrenite [**TUNE**] prekidač i pritisnite ga za početak reprodukcije.

### **Ponovljena reprodukcija**

Pritisnite [**1 RPT**] na kontrolnoj ploči. Mod ponovljene reprodukcije se mijenja sa svakim pritiskom na [**1 RPT**]. Odgovarajuća ikona se prikazuje na zaslonu.

### **Nasumična reprodukcija**

Pritisnite [**2 SHFL**] na kontrolnoj ploči. Mod nasumične reprodukcije se uključuje/isključuje sa svakim pritiskom na [**2 RPT**]. Odgovarajuća ikona se prikazuje na zaslonu s uključivanjem nasumične reprodukcije.

### **OPASKA**

U ovisnosti o spojenom Bluetooth uređaju ili mobilnom telefonu, RPT & SHFL funkcije možda neće biti podržane.

### **Pretraga mapa (foldera)**

1. Pritisnite [**MENU/CLOCK**] na kontrolnoj ploči.
2. Kad se prikaže prozor za odabir okrenite [**TUNE**] prekidač za odabir Folder liste.
3. Okrenite [**TUNE**] prekidač za odabir željene **Folder liste** na kontrolnoj ploči i pritisnite kako biste odabrali željenu mapu.
  - Prva skladba u odabranoj mapi će početi svirati.

### **i Obavijest**

- Za korištenje vanjskog USB uređaja, provjerite da uređaj nije spojen kod pokretanja vozila. Spojite uređaj nakon pokretanja. Ako pokrenete motor kad je priključen USB uređaj, može doći do oštećenja USB uređaja. (USB uređaji su vrlo osjetljivi na strujni udar.)
- Ako se motor pokrene ili se isključi dok je vanjski USB uređaj spojen, vanjski USB uređaj možda neće raditi.
- Poduzmite mjere opreza za statički elektricitet prilikom spajanja ili odspajanja vanjskog USB uređaja.
- Ako više puta spajate ili odspajate USB uređaj u kratkom vremenskom razdoblju, možete pokvariti uređaj.
- Korištenje USB dodatka kao što su punjači ili grijači koji koriste USB I/F može smanjiti učinkovitost ili izazvati probleme.

**OPASKA**

- **Ako koristite uređaje kao što je USB čvorište koje je kupljeno odvojeno, audio sustav vozila možda neće prepoznati USB uređaj. U tom slučaju, spojite USB uređaj izravno s multimedijским priključkom vozila.**
- **USB utikač utaknite u USB utor do kraja. Ako se to ne učini, može doći do greške u komunikaciji.**
- **Možete čuti čudan zvuk prilikom spajanja ili odspajanja USB uređaja.**
- **Šifriran MP3 PLAYER nije prepoznatljiv.**
- **Ovisno o stanju vanjskog USB uređaja, spojeni vanjski USB uređaj može biti neprepoznatljiv.**
- **Ako isključite vanjski USB uređaj tijekom sviranja u USB načinu rada, vanjski USB uređaj se može oštetiti ili može doći do kvara. Stoga, isključite vanjski USB uređaj kad je zvuk isključen ili je u drugom modu. (npr., radio)**
- **Koristite samo USB uređaj formatiran u FAT 12/16/32. NTFS i ExFAT formatirani uređaji nisu podržani.**
- **Ovisno o vrsti i kapacitetu vanjskog USB uređaja ili vrsti datoteka pohranjenih na uređaju, postoji razlika u vremenu koje je potrebno za prepoznavanje uređaja.**
- **Podaci na USB memoriji mogu se izgubiti tijekom korištenja ovog audio sustava. Uvijek napravite sigurnosne kopije važnih podataka na osobnom uređaju za pohranu.**
- **Neki nestandardni USB uređaji (tip USB s metalnim poklopcem) mogu biti neprepoznatljivi.**
- **Reprodukcija videozapisa i fotografija putem USB-a nije podržana.**

**BLUETOOTH****Spajanje Bluetooth uređaja**

Bluetooth je bežična tehnologija umrežavanja na kratkih udaljenostima koja koristi frekvenciju 2.4GHz ~ 2.48GHz za povezivanje raznovrsnih uređaja unutar određene udaljenosti. Podržavan unutar PC-a, vanjskih uređaja, Bluetooth telefona, tableta, raznovrsnih elektroničkih uređaja, i automobilskih okruženja, Bluetooth omogućuje brz prijenos podataka bez potrebe korištenja spojnog kabela.

Prije povezivanja sustava, provjerite da li mobilni telefon podržava Bluetooth značajke. Čak i ako telefon podržava Bluetooth, telefon neće biti pronađen tijekom traženja uređaja ako je telefon postavljen u mod skrivanja ili je Bluetooth® isključen.

**UPOZORENJE**

**Prije spajanja Bluetooth uređaja parkirajte vozilo na sigurno mjesto. Pretjerano korištenje tijekom vožnje može rezultirati nesrećama. Sadržavajte se od pretjeranog korištenja tijekom vožnje. Gledanje u ekran dulje vrijeme je opasno i može dovesti do nesreća. Kad vozite, gledajte ekran samo povremeno.**

**OPASKA**

- **Na svoje sustavu možete odabrati samo Bluetooth Handsfree i Audio značajke. Spojite mobilni uređaj koji podržava obje značajke.**
- **Neki Bluetooth uređaji mogu izazvati neispravnost u radu audio sustava ili izazvati smetnje u zvuku. Ako se to dogodi, pokušajte Bluetooth uređaj premjestiti na drugo mjesto u vozilu.**
- **U ovisnosti o Bluetooth uređaju ili mobitelu, neke funkcije sustava mogu biti (ne)dostupne.**
- **Ako sustav sa spojenim Bluetooth uređajem ne radi stabilno, obrišite sve uparene uređaje i potom ih iznova uparite i spojite.**

- Ako Bluetooth veza nije stabilna, slijedite ove korake i pokušajte iznova.
  1. Isključite i ponovo uključite Bluetooth na uređaju. Potom iznova povežite uređaj sa sustavom.
  2. Isključite i ponovno uključite uređaj. Potom iznova povežite uređaj sa sustavom.
  3. Izvadite bateriju iz uređaja i vratite ju na mjesto. Ponovo uključite uređaj. Potom iznova povežite uređaj sa sustavom.
  4. Obrišite Bluetooth uparivanje iz sustava i uređaja i potom iznova uparite uređaj.
- Bluetooth veza nije dostupna, ako je Bluetooth funkcija na uređaju isključena.

### Uparivanje Bluetooth uređaja

Uparivanje se odnosi na proces sinkroniziranja Vašeg telefona ili uređaja s Bluetooth bežičnom tehnologijom s audio sustavom automobila radi povezivanja. Uparivanje je potrebno za povezivanje i korištenje značajke Bluetooth bežične tehnologije. Moguće je upariti do pet uređaja.

1. Na kontrolnoj ploči pritisnite [PHONE] i potom odaberite **Phone settings ► Add new device**.
  - Uparivanje prvog Bluetooth uređaja. Pritisnite [PHONE] tipku na audio uređaju ili [CALL/ANSWER] tipku na kontrolama upravljača.
2. Aktivirajte Bluetooth, potražite vozilo na Bluetooth uređaju i odaberite ga.
  - Provjerite ime koje se prikazuje na zaslonu sustava u skočnom prozoru.

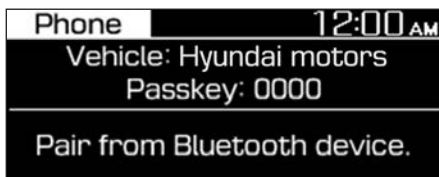

3. Unesite ili potvrdite zaporku za autorizaciju veze.
  - Za uređaje koji zahtijevaju lozinku nakon nekoliko trenutaka, zaslon se prikazuje gdje unosite lozinku. Ovdje, unesite lozinku "0000" za uparivanje Vašeg uređaja s Bluetooth bežičnom tehnologijom s audio sustavom automobila.
  - Za uređaje koji zahtijevaju potvrdu zaporke, nakon nekoliko trenutaka se na zaslonu prikazuje šesteroznamenasta lozinka. Provjerite lozinku na svojem mobilnom uređaju i potvrdite ju na svojem Bluetooth uređaju.

### OPASKA

- Ime vozila na gornjoj ilustraciji je samo primjer. Provjerite stvarno ime uređaja koji posjedujete.
- Ishodišna zaporka je '0000'.
- Spajanje sustava i uređaja može potrajati neko vrijeme nakon što ste odobrili uređaju pristup sustavu. Kad je veza uspostavljena, Bluetooth ikona se prikazuje na vrhu zaslona.
- Pravo pristupa možete promijeniti u postavkama Bluetooth uređaja. Za više informacija pogledajte korisnički priručnik mobilnog telefona koji koristite.
- Za uparivanje novog uređaja ponovite korake 1 do 3.

- Ako koristite automatsku funkciju spajanja Bluetoothom, poziv može biti preusmjeren na sustav u automobilu ako se u trenutku poziva nalazite u njegovoj blizini dok motor radi. Ako želite izbjeći takvu situaciju, isključite Bluetooth na svojem uređaju.
- Kad je mobilni uređaj spojen na sustav pomoću Bluetootha, njegova se baterija može brže (is)prazniti.

### Spajanje uparenog uređaja

Za korištenje Bluetooth uređaja na audio sustav vozila, spojite upareni uređaj na sustav. Istovremeno može biti spojen samo jedan Bluetooth uređaj.

1. Na kontrolnoj ploči pritisnite [**PHONE**] potom odaberite **Phone settings ► Paired devices**.
  - Ako nema spojenih uređaja, pritisnite [**CALL/ANSWER**] tipku na kontrolama upravljača.
2. Provjerite odgovara li ime vozila u uBluetooth meniju vašeg Bluetooth uređaja onom na zaslonu radija i odaberite ga pomoću [**TUNE**] prekidača te pritiskom potvrdite odabir.
  - Ako je drugi uređaj već spojen na sustav, morate ga odspojiti.

### OPASKA

- Bluetooth veza možda se povremeno isključi kod nekih mobilnih telefona. Ako se to dogodi zbog vanjskih utjecaja, isključeni se Bluetooth uređaj iznova traži i s njim se povezuje automatski.
- U ovisnosti o prioritetu spajanja, spajanje uređaja na sustav može potrajati.

### Odspajanje uređaja

Ako želite prestati koristiti Bluetooth uređaj ili spojiti neki drugi uređaj, prvo morate odspojiti trenutno spojeni uređaj.

1. Na kontrolnoj ploči pritisnite [**PHONE**] i potom odaberite **Phone settings ► Paired devices**.
2. Odaberite uređaj pomoću [**TUNE**] prekidača te pritiskom potvrdite odabir.
3. Pritisnite [**1 RPT**] i odaberite **Yes**.

### Brisanje uparenih uređaja

Ako više ne želite koristiti neki uređaj, ili želite upariti novi uređaj, a lista uparenih uređaja je puna, obrišite upareni uređaj.

1. Na kontrolnoj ploči pritisnite [**PHONE**] i potom odaberite **Phone settings ► Delete devices**.
2. Odaberite uređaj pomoću [**TUNE**] prekidača te pritiskom potvrdite odabir.
3. Pritisnite [**1 RPT**] i odaberite **Yes**.

### OPASKA

- Kad obrišete upareni uređaj, s njim iz sustava brišete i povijest poziva i kontakte.
- Da biste mogli opet koristiti uređaj, potrebno je ponoviti postupak uparivanja.

### Korištenje Bluetooth Audio uređaja

Moguće je slušanje glazbe pohranjene na Bluetooth audio uređaju.

1. Pritisnite [AUDIO] prekidač na kontrolnoj ploči
2. Kad se prikaže prozor odabira modova, okrenite [TUNE] prekidač kako biste odabrali **Bluetooth Audio** i potom pritiskom potvrdite.

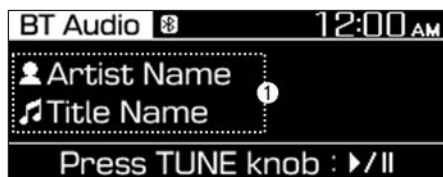

(1) Informacije o skladbi koja se trenutno reproducira

1. Pritisnite [MENU/CLOCK] na kontrolnoj ploči za pristup ovim menijima
2. Okrenite [TUNE] prekidač kako biste odabrali opciju i potom pritiskom potvrdite.

- **Sound settings:** Moguće je podešavanje mjesta zvučnog fokusa, kao i glasnoće za svaki dio zvučnog spektra zasebno.
  - **Balance** (pozicija): Odaberite fokalnu točku zvuka u vozilu. Odaberite **Fade** (naprijed/nazad) ili **Balance** (lijevo/desno) za odabir željene pozicije i pritisnite prekidač [TUNE]. Za vraćanje postavki u središte vozila pritisnite **Centre**.
  - **Equaliser** (Tone): Podesite glasnoću svakog dijela zvučnog spektra
  - **Speed dependent vol.:** Podesite automatsko kompenziranje glasnoće reprodukcije sukladno brzini kretanja vozila (ako je u opremi).

### OPASKA

- **U ovisnosti o specifikacijama vozila dostupne značajke se mogu razlikovati.**
- **U ovisnosti o specifikacijama audio sustava i pojačala, dostupne značajke se mogu razlikovati.**
- **Mode popup:** podesite da se prikazuje prozor odabira moda kad se pritisne [AUDIO] prekidač na kontrolnoj ploči
- **Date/Time:** Moguća je promjena.
  - **Set date:** Podesite postavku datuma na zaslonu.
  - **Set time:** Podesite vrijeme koje se prikazuje na zaslonu.
  - **Time format:** Podesite prikaz vremena na zaslonu. Moguć je odabir prikaza u 12 ili 24-satnom formatu.
  - **Display (Power Off):** Uključenje ove opcije prikazuje sat na zaslonu uređaja kad je audio sustav isključen.
- **Language:** Promjena jezika sustava (u trenutku izrade ovog priručnika hrvatski jezik još nije bio podržan).

### ***Pauziranje/nastavak reprodukcije***

Za pauziranje reprodukcije pritisnite [TUNE] prekidač na kontrolnoj ploči. Za nastavak reprodukcije opet pritisnite [TUNE] prekidač na kontrolnoj ploči.

- Možete pritisnuti Mute tipku na upravljačkom obruču.

### ***Ponovljena reprodukcija trenutne skladbe***

Pritisnite [1 RPT] tipku na kontrolnoj ploči. Mod ponovljene reprodukcije se mijenja svakim pritiskom na tipku. Odgovarajuća ikona se prikazuje na zaslonu.

### ***Nasumična reprodukcija***

Pritisnite [2 SHFL] na kontrolnoj ploči. Mod nasumične reprodukcije se uključuje/isključuje sa svakim pritiskom na [2 RPT]. Odgovarajuća ikona se prikazuje na zaslonu s uključivanjem nasumične reprodukcije.

### **OPASKA**

Neki mobilni telefoni možda ne podržavaju RPT & SHFL funkcije.

### **OPASKA**

- Kod nekih mobilnih telefona ili Bluetooth uređaja neke funkcije sustava možda nisu podržane.
- Streaming audio funkcija Bluetooth bežične tehnologije možda nije podržana kod nekih mobilnih telefona.
- Prilikom vraćanja u audio mod Bluetooth bežične tehnologije nakon završetka poziva, mod se možda neće automatski pokrenuti kod nekih mobilnih telefona.
- Ako istovremeno spojite Bluetooth uređaj preko USB-a i Bluetootha, bežična se veza isključuje i glazba svira preko USB-a. Ako želite slušati Bluetooth audio stream, iskopčajte USB kabel.
- Primanje dolazećeg poziva ili pozivanje dok svira audio Bluetooth stream zaustavit će reprodukciju glazbe.
- Primanje dolazećeg poziva ili pozivanje dok svira audio Bluetooth bežične tehnologije može rezultirati audio smetnjama.
- Premotavanje pjesme gore/dolje (TRACK UP/DOWN) dok svira audio mod Bluetooth bežične tehnologije može rezultirati neobičnim zvukovima kod nekih mobilnih telefona.
- Audio mod Bluetooth bežične tehnologije može se koristiti samo kad je telefon s Bluetooth bežičnom tehnologijom povezan. Audio mod Bluetooth bežične tehnologije neće biti dostupan kad se povezuju mobilni telefoni koji ne podržavaju ovu značajku.
- Bluetooth audio stream ne podržava playliste niti podržava funkcije premotavanja (REW/FF).
- Dok audio Bluetooth bežične tehnologije svira, ako je telefon s Bluetooth bežičnom tehnologijom odspojen, glazba će isto stati.

### Korištenje Bluetooth mobitela

Bluetooth® Handsfree je funkcija koja vozačima omogućuje sigurnu vožnju. Povezivanje glavnog uređaja s Bluetooth telefonom dopušta korisniku jednostavno uspostavljanje i primanje poziva i korištenje kontakata preko ugrađenog audio sustava u vozilu. Prije korištenja Bluetootha, pažljivo pročitajte sadržaj ovog korisničkog priručnika.



### UPOZORENJE

- Pretjerano korištenje tijekom vožnje može dovesti do neodgovornog ponašanja za upravljačem i rezultirati nesrećama. Prije spajanja Bluetooth uređaja sa sustavom parkirajte vozilo na sigurnom mjestu.
- Nikad nemojte tijekom vožnje koristiti mobilni telefon. Njegova upotreba može Vam odvući ili umanjiti pažnju što može izazvati nesreću s fatalnim posljedicama. Ako je potrebno, koristite mobitel pomoću ugrađenog Bluetooth handsfree sustava za kratke pozive kako bi utjecaj na vožnju bio što manji.

### OPASKA

- Nije moguć pristup zaslonu telefona, ako on nije spojen na sustav. Za korištenje Bluetooth funkcija prvo spojite telefon sa sustavom.
- Bluetooth Handsfree funkcija možda neće raditi kad izađete iz područja koje je pokriveno mrežom mobilnog operatera poput tunela, podzemlja ili u brdovitim područjima.
- Kvaliteta poziva može se smanjiti u ovim okolišima:
  - Prijem mobitela je loš
  - Unutrašnjost vozila je bučna
  - Mobilni se telefon nalazi u blizini metalnih predmeta poput limenki za piće
- U ovisnosti o spojenom mobitelu, glasnoća i kvaliteta zvuka Bluetooth Handsfree sustava može se razlikovati.



## Uspostava poziva

Ako je mobilni telefon spojen na sustav, možete uspostaviti poziv odabirom imena iz povijesti poziva ili liste kontakata.

1. Na upravljačkoj ploči pritisnite **[PHONE]** prekidač.
  - Možete pritisnuti i Call/Answer tipku na upravljačkom obroču.
2. Odaberite telefonski broj.
  - Za odabir telefonskog broja s popisa favorita, odaberite **Favourites**.
  - Za odabir telefonskog broja iz povijesti poziva, odaberite **Call history**.
  - Za odabir telefonskog broja s popisa kontakata koji je preuzet s mobilnog telefona, odaberite **Contacts**.
3. Za kraj poziva pritisnite **[2 SHFL]** prekidač na kontrolnoj ploči.
  - Također možete pritisnuti Call end prekidač na upravljačkom obroču.

## Snimanje popisa favorita

Pomoću Bluetootha je moguće korištenje mobilnog telefona bez ruku ako snimate brojeve kao favorite.

1. U Phone meniju okrenite **[TUNE]** prekidač na kontrolnoj ploči, odaberite **Favourites** i pritiskom potvrdite odabir.
2. Okrenite **[MENU/CLOCK]** prekidač na kontrolnoj ploči za odabir željenog kontakta i pritiskom potvrdite odabir što će pokrenuti uspostavu poziva.

## Korištenje popisa favorita

1. U Phone meniju okrenite **[TUNE]** prekidač na kontrolnoj ploči, odaberite **Favourites** i pritiskom potvrdite odabir.
2. Okrenite **[TUNE]** prekidač na kontrolnoj ploči za odabir željenog kontakta i pritiskom potvrdite odabir što će pokrenuti uspostavu poziva.

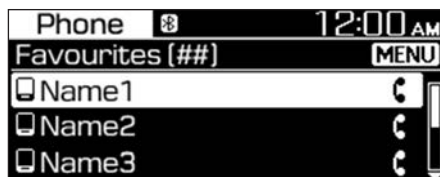

Pritisnite **[MENU/CLOCK]** prekidač na kontrolnoj ploči za pristup sljedećim opcijama:

- **Add new favourites** (dodavanje novog favorita): dodajte često korišteni broj u popis favorita.
- **Delete items** (brisanje stavke): obrišite željeni stavku s popisa favorita.
- **Delete all** (obriši sve): obrišite sve stavke s popisa favorita.

## OPASKA

- U popis favorita možete pohraniti 20 brojeva za svaki upareni uređaj.
- Da bi kontakte mogli u sustavu registrirati kao favorite, prvo ih je potrebno preuzeti s mobilnog uređaja.
- Popis favorita na mobilnom uređaju ne prenosi se u sustav u automobilu.
- Ako se neka stavka na mobilnom uređaju naknadno uredi, te promjene se neće automatski primijeniti i na sustavu u automobilu. Obrišite ih iz sustava i potom opet dodajte u favorite.
- Kad spojite novi mobilni uređaj, favoriti pohranjeni za prethodni uređaj neće se prikazivati, ali su pohranjeni u sustavu sve dok ne obrišete stari mobilni uređaj iz sustava.

### Korištenje povijesti poziva

1. U Phone meniju okrenite [TUNE] prekidač na kontrolnoj ploči, odaberite **Call History** i pritiskom potvrdite odabir.
2. Okrenite [TUNE] prekidač na kontrolnoj ploči za odabir željenog kontakta i pritiskom potvrdite odabir što će pokrenuti uspostavu poziva.

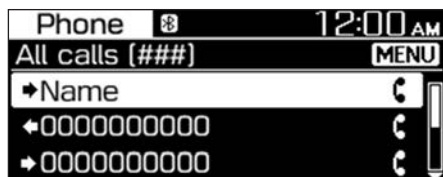

Pritisnite [MENU/CLOCK] prekidač na kontrolnoj ploči za pristup sljedećim opcijama:

- **Download:** preuzmite povijest poziva.
- **All calls:** pregledajte sve pozive.
- **Dialed calls:** pregledajte samo pozivane brojeve.
- **Received calls:** pregledajte samo primljene pozive.
- **Missed calls:** pregledajte samo propuštene pozive.

### OPASKA

- Neki mobilni telefoni možda neće podržavati funkciju preuzimanja.
- Povijest poziva je dostupna samo kad je mobilni uređaj spojen na sustav.
- Pozivi s brojeva koji su skriveni nisu snimljeni u povijest poziva.
- Za svaki je uređaj moguće preuzimanje do 50 poziva.
- Trajanje i vrijeme poziva se ne prikazuju na zaslonu sustava.

- Za preuzimanje povijesti poziva s mobitela potrebna je dozvola. Kad pokušate preuzeti povijest poziva, morat ćete to autorizirati na mobitelu. Ako preuzimanje nije uspjelo, provjerite sigurnosne postavke svojeg mobitela.
- Kad preuzmete povijest poziva s mobitela, stari se zapisi brišu.

### Korištenje liste kontakata

1. U Phone meniju okrenite [TUNE] prekidač na kontrolnoj ploči, odaberite **Contacts** i pritiskom potvrdite odabir.
2. Okrenite [TUNE] prekidač na kontrolnoj ploči za odabir željene grupe alfanumeričkih znakova i pritiskom potvrdite odabir.

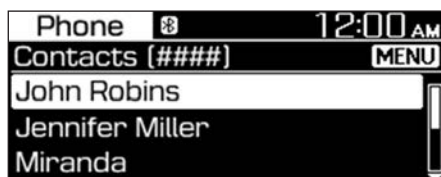

Pritisnite [MENU/CLOCK] prekidač na kontrolnoj ploči za pristup sljedećim opcijama:

- **Download:** preuzmite popis kontakata.

**OPASKA**

- Kontakti se mogu pregledavati samo kad je Bluetooth uređaj spojen na sustav.
- Preuzeti i prikazni mogu biti biti samo kontakti u podržanim formatima. Kontakti s nekih Bluetooth uređaja ili aplikacija neće biti preuzeti i neće biti prikazani.
- S Bluetooth uređaja je moguće preuzeti do 2000 kontakata.
- Neki mobilni telefoni možda ne podržavaju funkciju preuzimanja kontakata.
- U ovisnosti o specifikacijama uređaja može se dogoditi gubitak nekih preuzetih kontakata.
- Preuzimaju se kontakti pohranjeni u mobilni uređaj i na SIM karticu. No, kod nekih mobilnih telefona kontakti sa SIM kartice možda neće biti preuzeti.
- Ako kontakt sadrži posebne znakove, oni možda neće biti prikazani ispravno na sustavu (ovo se odnosi i na dijakritičke znakove).
- Za preuzimanje kontakata s mobitela potrebna je dozvola. Kad pokušate preuzeti kontakte, morat ćete to autorizirati na mobitelu. Ako preuzimanje nije uspjelo, provjerite sigurnosne postavke svojeg mobitela.
- U ovisnosti o mobilnom telefonu ili njegovom statusu, preuzimanje može dulje potrajati.
- Kad preuzmete kontakte, stari se automatski brišu.
- Uređivanje ili brisanje kontakata u sustavu nije moguće. Sustav ih može samo preuzeti s mobitela.
- Kad novi mobilni telefon spojite na sustav, kontakti preuzeti sa starog mobitela neće biti prikazani, ali su pohranjeni u sustavu sve dok stari mobitel ne obrišete iz sustava.

**Odgovaranje na pozive**

Kad pristigne telefonski poziv, iskočit će prozor na zaslonu sustava.



Za odgovor na poziv, pritisnite [1 RPT] na kontrolnoj ploči.

- Poziv možete preuzeti i pritiskom na Call/Answer prekidač na upravljačkom obruču.

Za odbijanje poziva pritisnite [2 SHFL] na kontrolnoj ploči.

- Poziv možete odbiti i pritiskom na Call end prekidač na upravljačkom obruču.

**OPASKA**

- U ovisnosti o korištenom mobilnom telefonu, značajka odbijanja poziva možda nije podržana.
- Kad je mobilni telefon spojen na sustav, zvuk poziva se preusmjerava na zvučnički sustav automobila čak i ako ste napustili vozilo, ali se još nalazite u doseg bluetootha. Za prekid veze, odspojite mobitel sa sustava ili isključite Bluetooth na samom uređaju.

### Korištenje opcija tijekom poziva

Za vrijeme poziva vidjet ćete prozor kako je prikazan dolje. Pritisnite prekidač za funkciju koju želite koristiti.

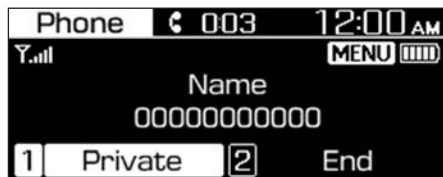

Za preusmjeravanje poziva na mobitel, pritisnite **[1 RPT]** na kontrolnoj ploči.

- Poziv možete preusmjeriti i dugim pritiskom na Call/Answer prekidač na upravljačkom obruču.

Za završetak poziva pritisnite **[2 SHFL]** na kontrolnoj ploči.

- Poziv možete završiti i pritiskom na Call End prekidač na upravljačkom obruču.

Pritisnite **[MENU/CLOCK]** na kontrolnoj ploči za pristup sljedećim opcijama:

- **Microphone Volume (Outgoing Volume):** podesite glasnoću tj. osjetljivost mikrofona ili isključite mikrofon tako da vas druga strana ne može čuti.

### OPASKA

- Ako je broj pozivatelja pohranjen u kontaktima, prikazat će se njegov broj i ime. Ako broj pozivatelja nije pohranjen u kontaktima, prikazat će se samo njegov broj.
- Za vrijeme Bluetooth poziva nije moguće prebacivanje u neki drugi zaslon poput postavki ili audia.
- Glasnoća i kvaliteta Handsfree poziva može se razlikovati ovisno o mobilnom telefonu. Na nekim mobilnima sugovornik Vas možda neće čuti.
- Kod nekih mobilnih telefona broj pozivatelja možda se neće prikazati.
- Kod nekih mobilnih telefona značajka preusmjeravanja poziva možda neće biti dostupna.

## PAN-EUROPSKA ECALL FUNKCIJA (AKO JE U OPREMI)

Pan-Europska eCall funkcija je sustav automatskog pozivanja hitnih službi u slučaju nezgode.

### SOS

Vozač ili suvozač mogu ručno uspostaviti poziv prema hitnim službama pritiskom na SOS prekidač.

- Pritisak na SOS prekidač trenutno prekida zvuk iz audio sustava i SOS se prikazuje na zaslonu.

### SOS Test (za Rusiju)

Moguće je ući u testni mod Pan-Europskog eCall sustava pritiskom na SOS Test prekidač.

- Pritisak na SOS prekidač trenutno prekida zvuk iz audio sustava i SOS se prikazuje na zaslonu.

### OPASKA

- **Za više informacija pogledajte 'Pan-Europski eCall sustav' u priručniku.**
- **U ovisnosti i regiji u kojoj se koristi vozilo, ova funkcija možda neće biti dostupna.**
- **U ovisnosti o regiji ili modelu vozila natpis na prekidaču može se razlikovati.**

## INFORMACIJE O STATUSU SUSTAVA

Ikone koje pokazuju audio status se prikazuju u gornjem dijelu zaslona.

Proučite ikone kako biste se upoznali s njihovim značenjem.

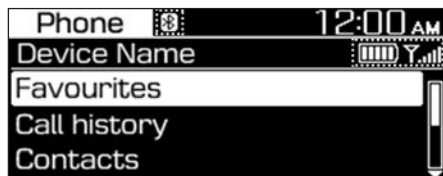

### Bluetooth

Ikona	Opis
	Preostali kapacitet baterije spojenog Bluetooth uređaja
	Mobilni telefon spojen na sustav pomoću Bluetootha
	Bluetooth Handsfree poziv je u tijeku
	Mikrofon isključen tijekom poziva (druga strana Vas ne može čuti)
	Preuzimanje povijesti poziva preko Bluetooth bežične veze
	Preuzimanje kontakata pomoću Bluetooth bežične veze

### Snaga signala

Ikona	Opis
	Snaga signala za mobitel koji je povezan pomoću Bluetooth bežične veze

### OPASKA

- Razina napunjenosti baterije koja se prikazuje na zaslonu može se razlikovati od prikaza na zaslonu uređaja.
- Razina snage signala koja se prikazuje na zaslonu može se razlikovati od prikaza na zaslonu uređaja.
- U ovisnosti o modelu vozila i specifikacijama, neke statusne ikone možda neće biti prikazane.

## SPECIFIKACIJE AUDIO SUSTAVA

### USB

#### **Podržani audio formati**

- Specifikacije audio zapisa
  - WAVEform audio format
  - MPEG1/2/2.5 Audio Layer3
  - Windows Media Audio Ver 7.X/8.X
- Bit rates
  - MPEG1 (Layer3):  
32/40/48/56/64/80/96/112/128/160/  
192/224/256/320 kbps
  - MPEG2 (Layer3):  
8/16/24/32/40/48/56/64/80/96/112/  
128/144/160 kbps
  - MPEG2.5 (Layer3):  
8/16/24/32/40/48/56/64/80/96/112/  
128/144/160 kbps
  - WMA (High Range):  
48/64/80/96/128/160/192 kbps
- Bits Per Sample
  - WAV (PCM(Stereo)): 24 bit
  - WAV (IMA ADPCM): 4 bit
  - WAV (MS ADPCM): 4 bit
- Sampling frequency
  - MPEG1: 44100/48000/32000 Hz
  - MPEG2: 22050/24000/16000 Hz
  - MPEG2.5: 11025/12000/8000 Hz
  - WMA: 32000/44100/48000 Hz
  - WAV: 44100/48000 Hz
- Ime datoteke/mape: do 40 engleska znaka (640 korejska znaka) (Unicode)
- Podržani znakovi za ime mape/filea (Unicode): Korejski: 2604 znaka, Engleski: 94 znaka, Uobičajeni kineski znakovi : 4888 znakova, Specijalni simboli: 986 znaka
- Najveći broj foldera: 1000
- Najveći broj zapisa: 5000

#### **OPASKA**

- Datoteke koje nisu u podržanom formatu možda neće biti prepoznate ili reproducirane ili informacije o njima poput imena možda neće biti ispravno prikazane.
- Za MP3/WMA komprimirane datoteke, razlike u kvalitete zvuka će se dogoditi ovisno o bitrateu. (Viša kvaliteta zvuka može se doživjeti uz viši bitrate.)
- Ovaj uređaj prepoznaje samo datoteke MP3, WMA i WAV ekstenzijama. Druge ekstenzije datoteka možda neće biti pravilno prepoznate.
- Ovaj uređaj neće reproducirati datoteke zaključane DRM-om (Digital Rights Management).
- Japanski/pojednostavljeni kineski znakovi nisu podržani.

#### **Podržani USB uređaji**

- Byte/Sector: 64 kB ili manje
- Format uređaja: FAT 12/16/32 (preporučeno), NTFS i ExFAT

### OPASKA

- Koristite samo USB stikove s metalnom utičnicom.
  - USB stikovi s plastičnom utičnicom možda neće biti prepoznati.
  - Neki čitači USB flash memorije (kao što su CF, SD, micro SD, itd.) ili vanjski HDD tipovi uređaja, mogu biti neprepoznatljivi.
- USB HDD ili tipovi USB podložni neuspjehu povezivanja zbog vibracija vozila nisu podržani.
- Kad se koristi uređaj za pohranu USB tipa s više logičkih jedinica, reproducirat će se samo datoteke pohranjene na prvu jedinicu.
- Ako je na USB stiku pohranjen neki program, muzičke datoteke možda neće biti reproducirane.
- Radi bolje kompatibilnosti koristite USB 2.0 ili bolje uređaje.

### Bluetooth

- Bluetooth Power Class 2: od -6 do 4 dBm
- Snaga antene: Max 3 mW
- Frekventni raspon: od 2400 do 2483.5 MHz
- Bluetooth patch RAM software version: 1

## ZAŠTIĆENI ZNAKOVI

Ovi su znakovi zaštićeni od strane svojih vlasnika.

- Bluetooth® i logo (desno) su zaštićeni znakovi čiji je vlasnik Bluetooth SIG Inc. i svaka upotreba od strane Hyundaija je dopuštena od strane vlasnika.





# IZJAVA O SUKLADNOSTI CE

## EU Declaration of Conformity <sup>[1]</sup>

HYUNDAI  
MOBIS

### Product details <sup>[2]</sup>

**Product** <sup>[3]</sup> DIGITAL CAR AUDIO SYSTEM

**Model** <sup>[4]</sup> ACBC0SWEP, ACB10SWEP, ACB10SWEG, ACB11SWEP, ACB11SWEG,  
ACBC0SWEG, ACB10SWTP, ACB12SWEP, ACB12SWEG, ACB13SWEP,  
ACB13SWEG, ACBC1SWEP, ACBC1SWEG

We hereby declare, that the product above is in compliance with the essential requirements of the Directive 2014/53/EU by application of <sup>[5]</sup>

### Applied Standards <sup>[6]</sup>

**Article** <sup>[7]</sup> **3.2** EN 300 328 V2.2.2 (2019-07)  
**Radio** <sup>[8]</sup> EN 303 345-1 V1.1.1 (2019-06)  
EN 303 345-2 V1.1.1 (2020-02)  
DRAFT EN 303 345-3 V1.1.0 (2019-11)  
DRAFT EN 303 345-4 V1.1.0 (2019-11)

**Article** <sup>[7]</sup> **3.1b** EN 301 489-1 V2.2.3 (2019-11)  
**EMC** <sup>[9]</sup> EN 301 489-17 V3.1.1 (2017-02)  
EN 55032:2015  
EN 55035:2017

**Article** <sup>[7]</sup> **3.1a** EN 60065:2014, EN 62311:2008  
**Safety** <sup>[10]</sup>, **Health** <sup>[11]</sup>

### Manufacturer <sup>[12]</sup>

HYUNDAI MOBIS Co., Ltd.

203, Teheran-ro, Gangnam-gu,

Seoul, 06141, Korea

Tel: +82-31-260-2707

### Representative in the EU <sup>[13]</sup>

MOBIS Parts Europe N.V.

Wilhelm-Fay-Strabe 51,

Frankfurt Main, 65936, Germany

Tel: +49-69-85096-5011

### Notified Body <sup>[14]</sup>

SGS Fimko Ltd

Takomotie 8 FI-00380

Helsinki, Finland

**Notified Body Identification** <sup>[17]</sup> 0598

**Reference** <sup>[18]</sup> RED-1970

**Signed By** <sup>[15]</sup> 19/05/2020

This declaration of conformity is issued under the sole responsibility of the manufacturer. <sup>[16]</sup>



Seunghoon Choe

Representative

Hyundai MOBIS Co., Ltd.

### Additional information <sup>[19]</sup>

SW: 1.0, HW: 1.0

## EAC

Category	Specification
Model	ACB10SWEP, ACB10SWEG, ACB11SWEP, ACB11SWEG, ACBC0SWEP, ACBC0SWEG, ACB10SWTP, ACB12SWEP, ACB12SWEG, ACB13SWEP, ACB13SWEG, ACBC1SWEP, ACBC1SWEG
Manufacturer	<b>HYUNDAI MOBIS Co., Ltd.</b> 203, Teheran-ro, Gangnam-gu, Seoul, 06141, Korea
Date of Manufacture	Check product for dates



# 6. Vožnja vašeg vozila

Prije vožnje .....	6-4
Prije ulaska u vozilo .....	6-4
Prije pokretanja .....	6-4
Kontakt brava .....	6-5
Položaji ključa .....	6-5
START/STOP tipka motora .....	6-8
Ručni mjenjač.....	6-13
Korištenje ručnog mjenjača.....	6-13
Dobre vozačke navike .....	6-15
Inteligentni ručni mjenjač (IMT).....	6-16
Korištenje IMT mjenjača .....	6-16
Automatski mjenjač .....	6-19
Korištenje automatskog mjenjača .....	6-19
Dobre vozačke navike .....	6-23
DCT mjenjač s dvostrukom spojkom.....	6-25
Korištenje DCT mjenjača .....	6-25
Parkiranje .....	6-32
Dobre vozačke navike .....	6-33
Kočnički sustav .....	6-34
Servo sustav.....	6-34
Indikator istrošenja diska .....	6-34
Stražnje bubanj-kočnice .....	6-35
Parkirna kočnica .....	6-35
Sustav protiv blokade kočnica (ABS) .....	6-36
Elektronička kontrola stabilnosti (ESC).....	6-38
Sustav nadzora stabilnosti vozila (VSM) .....	6-40
Pomoć pri kretanju uzbrdo (HAC) .....	6-42
Upozorenje naglog kočenja (ESS) .....	6-42
Sustav kočenja nakon sudara (MCB) .....	6-43
Dobre navike kočenja.....	6-44
ISG (Idle Stop and Go) sustav.....	6-45
Aktivacija ISG sustava .....	6-45
Deaktivacija ISG sustava .....	6-45
Uvjeti za rad ISG sustava.....	6-49
Pokazivač ISG sustava.....	6-50
Neispravnost ISG sustava .....	6-51

Start stop jedrenje (SCC) (za 48V MHEV).....	6-53
Uvjeti rada SCC sustava .....	6-53
Uvjeti ponovnog pokretanja motora.....	6-53
Integrirani modovi vožnje.....	6-54
Posebni uvjeti vožnje .....	6-58
Opasni uvjeti vožnje .....	6-58
Ljuljanje vozila .....	6-58
Prolazak kroz zavoje .....	6-59
Vožnja noću .....	6-59
Vožnja po kiši .....	6-59
Vožnja u poplavljenim područjima.....	6-60
Vožnja autocestom.....	6-60
Vožnja zimi .....	6-61
Snijeg ili poledica .....	6-61
Pretpostavke za zimsku vožnju .....	6-63
Vuča prikolice (za Europu).....	6-65
Ako ste odlučili vući prikolicu .....	6-66
Oprema za vuču prikolice .....	6-69
Vožnja s prikolicom .....	6-70
Održavanje uz vuču prikolice.....	6-72
Masa vozila .....	6-73
Pretovar.....	6-73



## **UPOZORENJE - ISPUŠNI PLINOVI MOGU BITI OPASNI!**

**Ispušni plinovi motora sadržavaju ugljični monoksid (CO) i mogu biti izrazito opasni te izazvati nesvjesticu i smrt.**

Ugljični dioksid nema okusa ni mirisa. Ako u bilo kojem trenutku osjetite miris ispušnih plinova unutar vozila, odmah otvorite prozor.

### **Nikada nemojte udisati ispušne plinove.**

Ispušni plinovi sadrže ugljični monoksid, miris bez boje i mirisa koji uzrokuje nesvjesticu i smrt gušenjem.

### **Ispušni sustav ne smije propuštati; provjeravajte redovito njegovu nepropusnost.**

Ispušni sustav treba provjeriti kad god se vozilo podiže zbog promjene ulja ili bilo kojeg drugog razloga. Ako čujete promjenu u zvuku ispuštanja ili se prevezete preko nečega što je udarilo donju stranu Vašeg vozila, preporučujemo da sustav provjeri ovlašteni HYUNDAI trgovac.

### **Motor ne smije raditi u zatvorenom prostoru.**

Držanje motora u praznom hodu u Vašoj garaži, opasna je aktivnost čak i kad su vrata od garaže otvorena. Nikada ne držite motor upaljen unutar garaže dulje od vremena potrebnog da ga pokrenete i izvezete iz garaže.

### **Izbjegavajte rad motora u praznom hodu na dulje vrijeme dok su putnici u kabini.**

Ako je nužno držati motor vozila u praznom hodu na dulji period dok su ljudi unutar vozila, pripazite da je to na otvorenom prostoru s dotokom zraka u položaju "Fresh" dok ventilator radi najvećom brzinom kako bi svjež zrak ulazio u unutrašnjost.

### **Svi otvori za prozračivanje moraju biti čisti.**

Kako biste osigurali ispravan rad sustava za ventilaciju, uvjerite se da su ventilator za dotok zraka ispred vjetrobranskog stakla očišćeni od snijega, leda, lišća i drugih prepreka.

### **Ako morate voziti s otvorenim prtljažnikom, jer prenosite predmete pripazite na sljedeće:**

Zatvorite sve prozore.

Otvorite bočne ventilacijske otvore.

Postavite dotok zraka na "Fresh", kontrolu struje zraka na "Floor" ili "Face". A ventilator na najveću brzinu.

### PRIJE VOŽNJE

#### Prije ulaska u vozilo

- Vodite računa da su sva stakla, retrovizori i vanjska svjetla čisti.
- Provjerite u kakvom su stanju gume.
- Pogledajte ispod vozila da nema tragova bilo kakvih curenja tekućina.
- Ako namjeravate ići unazad, provjerite ima li kakvih prepreka iza voz

#### Prije pokretanja

- Dobro zatvorite sva vrata.
- Podesite sjedalo kako bi vam sve kontrole bile lako dosežne.
- Podesite unutarnji i vanjske retrovizore.
- Provjerite rade li sva svjetla.
- Provjerite sve pokazivače i mjerne.
- Provjerite ispravnost svih svjetla upozorenja kad je prekidač za paljenje u položaju ON.
- Otpustite parkirnu kočnicu i provjerite jesu li se ugasila svjetla upozorenja za kočnicu.
- Vežite sigurnosni pojas. Svi putnici u vozilu moraju biti vezani.
- Zbog sigurnog upravljanja, uvjerite se da ste upoznati s Vašim vozilom i njegovom opremom.

#### UPOZORENJE

Kako biste smanjili rizik od **OZBILJNE OZLJEDE** ili **SMRTI**, pridržavajte se ovih uputa:

- Svi putnici moraju biti vezani kad god se vozilo kreće. Za više informacija o pravilnom korištenju sigurnosnih pojaseva pogledajte pod “Sigurnosni pojasevi” u poglavlju 3.
- Prije kretanja provjerite ima li u okolini automobila, ljudi, posebno djece. Vozite defenzivno i uvijek uz pretpostavku da drugi sudionici u prometu mogu biti nepažljivi, osobito djeca.

- Ometanje tijekom vožnje može rezultirati gubitkom kontrole nad vozilom što može uzrokovati nesreću, ozbiljne ozljede i smrt. Prva vozačeva dužnost je sigurno i legalno upravljanje vozilom. Korištenje svih ručnih uređaja ili druge opreme ili sustava vozila koji mogu odvratiti pogled, pažnju i koncentraciju vozača sa sigurnog upravljanja vozilom ili zakonski nisu dozvoljeni, nikada se ne smiju koristiti tijekom upravljanja vozilom.
- Održavajte sigurnosni razmak u odnosu na vozilo ispred.

#### UPOZORENJE

Vožnja pod utjecajem alkohola ili droga **NIKAD** nemojte voziti u opijenom stanju.

Piti i voziti je opasno. Vožnja u pijanom stanju najveći je uzrok smrti na autocestama. Čak će i mala količina alkohola utjecati na Vaše reflekse, percepciju i procjenu. Alkohol je uzročnik nesreća na autocestama broj jedan. Čak i male količine alkohola mogu utjecati na sposobnost prosudbe, reflekse i reakcije. Samo jedno je piće dovoljno da doživite nesreću zbog loše reakcije na situaciju koja bez tog pića uopće ne bi bila dvojbena ili potencijalno opasna.

Vožnja pod utjecajem droga je jednako opasna, ako ne i opasnija od vožnje pod utjecajem alkohola.

Šanse za ozbiljnu prometnu nesreću su veće ako pijete i uzimate droge dok vozite.

Ako pijete ili uzimate droge nemojte voziti. Nemojte se voziti s vozačem koji je pio ili uzimao droge. Odaberite odgovornog vozača ili nazovite taksi.

## PREKIDAČ PALJENJA



### UPOZORENJE

Kako biste smanjili rizik od OZBILJNE OZLJEDE ili SMRTI, pridržavajte se ovih uputa:

- NIKAD nemojte dopustiti djeci ili osobi koja ne zna upravljati vozilom da dira prekidač za paljenje ili povezane dijelove. Vozilo se može iznenada pomaknuti.
- NIKAD nemojte posezati za prekidačem za paljenje kroz upravljač, ili bilo koje druge kontrole, dok je vozilo u pokretu. Prisutnost ruke ili ruku na ovom području može izazvati gubitak kontrole nad vozilom što može rezultirati nesrećom.

### Položaji ključa (ako je u opremi)

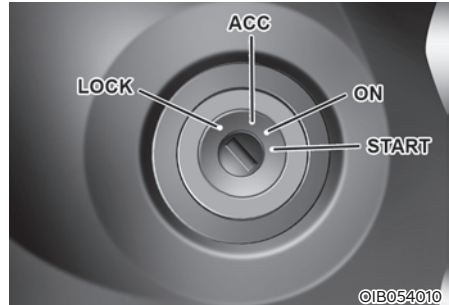

### UPOZORENJE

- NIKAD nemojte okretati prekidač za paljenje u položaj LOCK ili ACC u vožnji osim u slučaju prijekne potrebe. To može dovesti do gubitka kontrole nad smjerom i kočenjem što može uzrokovati nesreću.
- Zaključavanje upravljača nije zamjena za parkirnu kočnicu. Prije napuštanja vozačevog sjedala uvijek se uvjerite da je ručica mjenjača u prvoj brzini za vozila s ručnim mjenjačem ili u položaju N (prazan hod) za vozila s automatskim ATM mjenjačem. Povucite parkirnu kočnicu do kraja i ugasi motor. Ako ne poduzmete ove mjere opreza može doći do neočekivanih i iznenadnih kretanja vozila.

### OPASKA

Nemojte ugrađivati nikakve dodatke na otvor za ključ. Oni mogu omesti komunikaciju ključa i tako onemogućiti paljenje motora.

**Položaj prekidača za paljenje**

Položaj prekidača	Akcija	Zabilješka
<b>LOCK</b>	Ključ za paljenje se može izvaditi samo u položaju LOCK.	Upravljač se zaključava kao zaštita od krađe. (ako je u opremi).
<b>ACC</b>	Upravljač je otključan i električni dodaci se mogu koristiti.	Ako osjetite poteškoće prilikom okretanja prekidača za paljenje u položaj ACC, okrenite ključ ulijevo/ udesno dok okrećete upravljač kako biste oslobodili blokadu.
<b>ON</b>	Svjetla za upozorenje mogu se provjeriti prije pokretanja motora. Ovo je normalan položaj nakon što je motor pokrenut. Indikatori na instrument ploči se mogu provjeriti u ovom položaju.	Nemojte ostavljati prekidač za paljenje u položaju ON ako motor ne radi kako biste spriječili pražnjenje akumulatora.
<b>START</b>	Okrenite ključ za paljenje u položaj START kako biste pokrenuli motor. Brava vraća ključ u položaj ON kad ga otpustite.	Motor će 'verglati' dok ne pustite ključ.



## Pokretanje motora



### UPOZORENJE

- Tijekom vožnje uvijek nosite prikladnu obuću. Neprikladna obuća (visoke pete, pancericke, itd.) mogu Vas omesti pri korištenju papučice gasa, kočnice i spojke (ako je u opremi).
- Ne pokrećite motor uz pritisnutu papučicu gasa. Vozilo se može pomaknuti i izazvati nesreću.
- Pričekajte da se okretaji motora ustabile. Vozilo se može nenadano pomaknuti ako se otpusti papučica kočnice dok su okretaji visoki.

Pokretanje benzinskog motora

Vozila s ručnim mjenjačem:

1. Provjerite je li povučena parkirna kočnica.
2. Pritisnite papučicu spojke do kraja i stavite mjenjač u položaj prazan hod.
3. Držite papučicu spojke i kočnicu pritisnutima dok okrećete prekidač za paljenje u položaj za start.
4. Okrenite prekidač za paljenje u položaj START. Zadržite ključ (maksimalno 10 sekundi) do pokretanja motora, zatim otpustite ključ.

Vozilo s automatskim/DCT mjenjačem :

1. Provjerite je li povučena parkirna kočnica.
2. Postavite ručicu mjenjača u položaj P (park).
3. Papučicu kočnice pritisnite do kraja.
4. Okrenite prekidač za paljenje u položaj START. Zadržite ključ (maksimalno 10 sekundi) do pokretanja motora, zatim otpustite ključ.

## Obavijest

- Motor treba pokretati bez papučice gasa neovisno o tome je li zagrijan ili ne.
- Nemojte čekati da se motor ugrije dok stoji. Odmah krenite uz umjerenu brzinu. Izbjegavajte naglo ubravanje i kočenje. Nemojte tjerati hladan motor u visoke okretaje.
- Uvijek pokrećite motor uz pritisak na pedalu kočnice.

## OPASKA

Kako biste spriječili oštećenja:

- Ako promet i uvjeti na cesti to dopuštaju, možete staviti ručicu mjenjača u položaj N (prazan hod) dok se vozilo još kreće i okrenite prekidač za paljenje u položaj START u pokušaju da ponovno pokrenete motor.
- Ne držite ključ za paljenje u položaju START dulje od 10 sekundi. Ako se motor odbija pokrenuti, pričekajte 5 do 10 sekundi prije nego pokušate ponovno. Neispravno rukovanje može oštetiti elektro-pokretač.
- Nemojte pokušavati pokrenuti motor vučom, tj. guranjem vozila.
- Nemojte kontakt za paljenje okretati u položaj START dok motor radi. To može oštetiti elektro-pokretač.

## Start/Stop tipka motora (ako je dio opreme)



Tipka će zbog Vaše udobnosti zasvijetliti svaki put kad su otvorena prednja vrata. Svjetlo će se ugasi otprilike 30 sekundi nakon zatvaranja vrata. Također će se ugasi čim se aktivira protuprovalni sustav.



### UPOZORENJE

**NIKAD** nemojte dopustiti djeci ili bilo kojoj osobi koja nije upoznata s upravljanjem vozilom da dodiruje ili koristi Start/Stop prekidač. Može se dogoditi nenadano i neželjeno pomicanje vozila koje može imati za posljedicu teške ili smrtno ozljede.



### UPOZORENJE

Gašenje motora u slučaju nužde:

Pritisnite i držite Engine Start/Stop prekidač dulje od dvije sekunde ili brzo pritisnite i pustite Engine Start/Stop prekidač tri puta (unutar tri sekunde).

Ako se vozilo još kreće, možete iznova pokrenuti motor pritiskanjem prekidača za paljenje bez potrebe za pritiskanjem pedale kočnice ako je ručica mjenjača u položaju N (prazan hod).



### UPOZORENJE

- **Nikada** nemojte pritiskati START/STOP tipku motora dok je vozilo u pokretu osim u slučaju nužde. To može dovesti do gubitka kontrole smjera (jer će prestati raditi servo-upravljač), kao i kočenja, što može uzrokovati nesreću.
- Prije napuštanja sjedala vozača uvijek provjerite je li ručica mjenjača u P (parkiranje) položaju, povucite parkirnu kočnicu i isključite motor. Može doći do neočekivanog kretanja vozila ako ne slijedite ove mjere opreza.
- **NIKAD** nemojte pokušati dohvatiti bilo koju komadnu vozila posezanjem kroz upravljački obroč dok je vozilo u pokretu. Ruka koja je provučena kroz upravljački obroč može zasmetati sigurnom upravljanju vozilom i izazvati nesreću.

**Položaji Start/Stop tipke motora****- Vozila s ručnim mjenjačem/inteligentnim ručnim mjenjačem**

Položaj prekidača	Akcija	Zabilješka
<b>OFF</b>	<ul style="list-style-type: none"> <li>• Zaustavite vozilo i pritisnite START/STOP tipku motora kako biste ugasil motor (položaj START/RUN) ili napajanje vozila (položaj ON).</li> <li>• Upravljač će se zaključati kako bi zaštitio vozilo od krađe.</li> </ul>	Ako upravljač nije dobro zaključan kada otvorite vozačeva vrata, oglasit će se zvuk upozorenja.
<b>ACC</b>	<ul style="list-style-type: none"> <li>• Pritisnite START/STOP tipku motora kad je tipka u položaju OFF bez pritiskanja papučice spojke.</li> <li>• Upravljač se otključava, a električni pribor možete nastaviti koristiti.</li> </ul>	<ul style="list-style-type: none"> <li>• Ako je START/STOP tipka motora u položaju ACC dulje od jednog sata, tipka će se automatski isključiti kako bi se izbjeglo pražnjenje akumulatora.</li> <li>• Ako upravljač nije pravilno otključan, START/STOP tipka motora neće raditi. Pritisnite START/STOP tipku motora dok okrećete upravljač ulijevo/ udesno kako biste oslobodili blokadu.</li> </ul>
<b>ON</b>	<ul style="list-style-type: none"> <li>• Pritisnite START/STOP tipku motora dok je tipka u položaju ACC bez pritiskanja papučice spojke.</li> <li>• Svjetla upozorenja se mogu provjeriti prije pokretanja motora.</li> </ul>	Ne ostavljajte START/STOP tipku motora u položaju ON na dulji period kako bi se izbjeglo pražnjenje akumulatora. Može doći do pražnjenja akumulatora jer motor još ne radi.
<b>START</b>	Za pokretanje motora, pritisnite papučicu spojke i papučicu kočnice i pritisnite START/STOP tipku motora dok je ručica mjenjača u položaju N (prazan hod).	Ako pritisnete START/STOP tipku motora bez pritiskanja papučice spojke motor se neće pokrenuti i START/STOP tipka motora mijenja se kako slijedi: <b>OFF → ACC → ON → OFF</b>

### Položaji Start/Stop tipke motora - S automatskim mjenjačem/DCT mjenjačem

Položaj prekidača	Akcija	Zabilješka
<b>OFF</b>	<ul style="list-style-type: none"> <li>• Pritisnite START/STOP tipke motora s ručicom mjenjača u položaju P (parkiranje) kako biste ugasil motor (položaj START/RUN) ili napajanje vozila (položaj ON). Ako pritisnete tipku bez da je ručica mjenjača u položaju P (parkiranje), START/STOP tipka motora neće se promijeniti u položaj OFF, nego u položaj ACC.</li> <li>• Upravljač se zaključava kada je tipka motora Start/Stop u položaju OFF kako bi Vas zaštitila od krađe</li> </ul>	Ako upravljač nije dobro zaključan kada otvorite vozačeva vrata, oglasit će se zvuk upozorenja.
<b>ACC</b>	<ul style="list-style-type: none"> <li>• Pritisnite START/STOP tipku motora kad je tipka u položaju OFF bez pritiskanja papučiće spojke.</li> <li>• Upravljač se otključava, a električni pribor možete nastaviti koristiti.</li> <li>• Ako je START/STOP tipka motora u položaju ACC dulje od jednog sata, tipka će se automatski isključiti kako bi se izbjeglo pražnjenje akumulatora.</li> </ul>	<ul style="list-style-type: none"> <li>• Ako upravljač nije pravilno zaključan, START/STOP tipka motora neće raditi.</li> <li>• Pritisnite START/STOP tipku motora dok okrećete upravljač ulijevo/udesno kako biste oslobodili blokadu.</li> </ul>
<b>ON</b>	<ul style="list-style-type: none"> <li>• Pritisnite START/STOP tipku motora dok je u tipka položaju ACC bez pritiskanja papučiće kočnice.</li> <li>• Svjetla upozorenja se mogu provjeriti prije pokretanja motora.</li> </ul>	Ne ostavljajte START/STOP tipku motora u položaju ON na dulji period kako bi se izbjeglo pražnjenje akumulatora. Može doći do pražnjenja akumulatora jer motor još ne radi.
<b>START</b>	Za pokretanje motora, pritisnite papučiće kočnice i pritisnite START/STOP tipku motora dok je ručica mjenjača u položaju P (parkiranje) ili u N (prazan hod) položaju. Radi Vaše sigurnosti, pokrenite motor s ručicom mjenjača u položaju P (parkiranje).	Ako pritisnete START/STOP tipku motora bez pritiskanja papučiće kočnice za vozila s automatskim mjenjačem/DCT mjenjačem, motor se neće pokrenuti i START/STOP tipka motora mijenja se kako slijedi: <b>OFF → ACC → ON → OFF or ACC</b>

## Pokretanje motora



### UPOZORENJE

- Tijekom vožnje uvijek nosite prikladnu obuću. Neprikladna obuća (visoke pete, pancericke, itd.) mogu Vas omesti pri korištenju papučice gasa, kočnice i spojke (ako je u opremi).
- Nemojte pokretati motor uz pritisnutu papučicu gasa. Vozilo se može pomaknuti i izazvati nesreću.
- Pričekajte da se okretaji motora ustabile. Vozilo se može nenadano pomaknuti ako se otpusti papučica kočnice dok su okretaji visoki.



### Obavijest

- Motor će se pokrenuti samo ako pritisnete Engine Start/Stop prekidač i smart ključ je u vozilu.
- Čak i ako je smart ključ u vozilu, no daleko je od vas, moguće je da nećete moći pokrenuti motor.
- Ako je Start/Stop tipka motora u položaju ACC ili iznad, ako su vrata otvorena, sustav će provjeravati gdje je smart ključ. Ako smart ključ nije u vozilu, upalit će se indikator “”, a na LCD zaslonu će se oglasiti poruka “Key is not in the vehicle”. Ako su sva vrata zatvorena, u roku 5 sekundi oglasit će se zvučno upozorenje. Zvuk upozorenja ugasit će se dok je vozilo u pokretu. Uvijek imajte smart ključ uz sebe.

Vozila s ručnim mjenjačem:

1. Nosite smart ključ uza se.
2. Uvjerite se da je povučena parkirna kočnica.
3. Do kraja pritisnite papučicu spojke i pomaknite ručicu mjenjača u položaj N (prazan hod).
4. Dok pokrećete motor pritisnite papučicu spojke i kočnice.
5. Pritisnite START/STOP tipku motora.

Vozilo s IMT mjenjačem:

1. Provjerite da je povučena parkirna kočnica.
2. Postavite ručicu mjenjača u položaj N (prazni hod).
3. Papučicu kočnice pritisnite do kraja. Pritisnite START/STOP tipku motora u položaj START i držite pedale kočnice i spojke pritisnutima.

Ako pritisnete START/STOP tipku motora u položaj START bez da držite pedale kočnice i spojke pritisnutima, motor se neće pokrenuti, a na LCD zaslonu će se pojaviti ova poruka.



Ako ručica mjenjača nije u položaju N (prazan hod) ova poruka će se prikazati na LCD zaslonu.

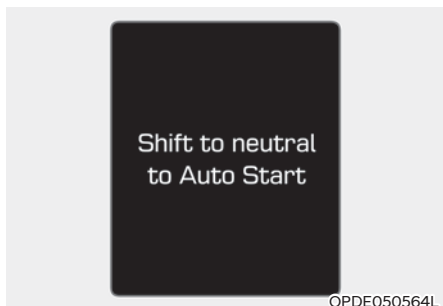

OPDE050564L

Vozila s automatskim mjenjačem/DCT mjenjačem:

1. Nosite smart ključ uza se.
2. Uvjerite se da je povučena parkirna kočnica.
3. Ručicu mjenjača stavite u položaj P (parkiranje).
4. Pritisnite papučicu kočnice do kraja.
5. Pritisnite START/STOP tipku motora.

### **i** Obavijest

- Motor treba pokretati bez papučice gasa neovisno o tome je li zagrijan ili ne.
- Nemojte čekati da se motor ugrije dok stoji. Odmah krenite uz umjerenu brzinu. Izbjegavajte naglo ubrzavanje i kočenje. Nemojte tjerati hladan motor u visoke okretaje.

Uvijek pokrećite motor uz pritisak na pedalu kočnice.

### **OPASKA**

Kako biste spriječili oštećenja:

- Ako promet i uvjeti na cesti to dopuštaju, možete staviti ručicu mjenjača u položaj N (prazan hod) dok se vozilo još kreće i okrenite prekidač za paljenje u položaj START u pokušaju da ponovno pokrenete motor.
- Nemojte pokušati pokrenuti motor guranjem ili vučenjem vozila.

### **OPASKA**

Kako biste spriječili oštećenja:

Nemojte pritiskati START/STOP tipku motora više od 10 sekundi, osim ako je osigurač stop svjetla pregorio.

Ako je osigurač stop svjetla pregorio, ne možete normalno pokrenuti motor. Zamijenite osigurač s novim osiguračem. Ako niste u mogućnosti zamijeniti osigurač, možete pokrenuti motor pritiskom i držanjem START/STOP tipke motora 10 sekundi dok je tipka u položaju ACC. Motor se može pokrenuti i bez pritiska na papučicu kočnice.

Za Vašu sigurnost uvijek pritisnite papučicu kočnice i/ili spojke prije pokretanja motora.



©AC3069051TU

### **i** Obavijest

Ako je baterija smart ključa slaba ili smart ključ ne radi ispravno, možete pokrenuti motor pritiskom na START/STOP tipku motora pomoću smart ključa kako prikazuje ilustracija.

## RUČNI MJENJAČ (AKO JE U OPREMI)

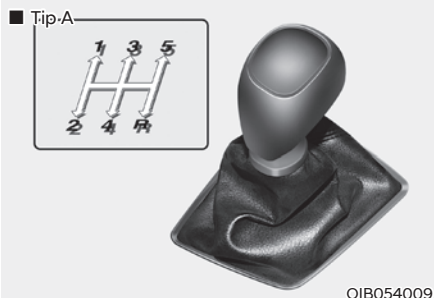

➡ Ručica mjenjača se može pomaknuti bez pritiska na prekidač (1).

➡ Prekidač (1) mora biti pritisnut dok pomičete ručicu mjenjača.

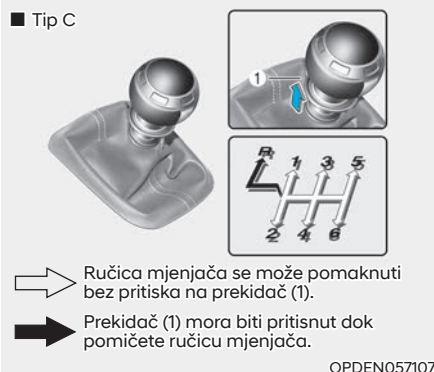

➡ Ručica mjenjača se može pomaknuti bez pritiska na prekidač (1).

➡ Prekidač (1) mora biti pritisnut dok pomičete ručicu mjenjača.

### ⚠ UPOZORENJE

Prije napuštanja vozačkog sjedala, uvijek povucite parkirnu kočnicu do kraja i ugasite motor. Provjerite da je ručica mjenjača u 1. stupnju kad je vozilo parkirano na ravnom ili na uzbrdici, a u položaju R (hod unazad) kad je parkirano na nizbrdici. Ako ove mjere opreza nisu poduzete, može doći do iznenadnog i neočekivanog pomicanja vozila.

Prekidač koji se nalazi točno ispod vrha ručice mjenjača mora se pritisnuti prema gore tijekom prebacivanja ručice u položaj R (hod unazad). Vodite računa da je vozilo u potpunosti zaustavljeno prije prebacivanja u R (hod unazad). Ručica mjenjača se mora vratiti u položaj N (prazan hod) prije ubacivanja u položaj R (hod unazad).

Ako ste se u potpunosti zaustavili i teško je promijeniti u 1. stupanj prijenosa ili R (hod unazad):

1. Stavite ručicu mjenjača u prazan hod i otpustite papučicu spojke.
2. Pritisnite papučicu spojke, a zatim prebacite u 1. stupanj ili R (hod unazad) položaj.

### i Obavijest

Za vrijeme hladnog vremena, prebacivanje može biti otežano dok se ulje u mjenjaču ne zagrije. To je normalno i nije znak neispravnosti mjenjača.

## Rad ručnog mjenjača

Ručni mjenjač ima 5 (ili 6) stupnjeva prijenosa za vožnju naprijed.

Uzorak mijenjanja brzina utisnut je na vrhu ručice. Mjenjač je u potpunosti sinkroniziran na svim stupnjevima prijenosa unaprijed tako da je jednostavno prebacivanje u bilo viši ili niži stupanj prijenosa.

### Upotreba spojke

Papučica spojke treba biti pritisnuta skroz do poda prije:

- Pokretanja motora  
Motor neće startati ako papučica spojke nije pritisnuta.
- Promjene stupnja prijenosa u viši ili niži stupanje prijenosa
- Zaustavljanja motora  
Zaustavite vozilo na siguran način i pritisnite pedalu kočnice i spojke. Potom prebacite ručicu mjenjača u položaj N (prazan hod) i ugasite motor.

Kad otpuštate papučicu spojke, činite to polako. Papučica spojke mora biti posve otpuštena tijekom vožnje.

### OPASKA

Kako biste spriječili nepotrebno trošenje ili oštećenje spojke:

- Nemojte nogu odmarati na papučici spojke tijekom vožnje.
- Nemojte 'držati' vozilo na usponu pomoću spojke dok čekate da se promijeni svjetlo na semaforu i sl.
- Uvijek pritisnite pedalu spojke do kraja kako biste spriječili buku ili nastanak oštećenja.
- Nemojte kretati u drugom stupnju prijenosa, osim ako krećete na zaleđenoj ili iznimno skliskoj podlozi.
- Nemojte voziti uz preopterećeno vozilo. Pridržavajte se dopuštene nosivosti vozila.
- Uvijek pritisnite pedalu spojke do kraja dok se motor posve ne zaustavi. Ako otpustite pedalu spojke prije, motor će se naglo zaustaviti.

### Prebacivanje u niži stupanj prijenosa

Prebacite u niži stupanj prijenosa kad morate usporiti u gustom prometu ili vozite po strmoj uzbrdici kako biste smanjili opterećenje motora.

Također, prebacivanje u niži stupanj prijenosa smanjuje mogućnost gušenja motora i olakšava ubrzavanje.

Ako se vozite nizbrdo, prebacivanje u niži stupanj prijenosa olakšava kočenje motorom i održavanje sigurne brzine te tako smanjuje zagrijavanje i trošenje kočnica.

### OPASKA

Kako biste spriječili oštećenje motora, spojke i mjenjača:

- Kad prebacujete iz 5. stupnja prijenosa u 4. stupanj, budite oprezni da slučajno ne gurnete ručicu mjenjača u 2. stupanj prijenosa. Takvo drastično prebacivanje stupnja prijenosa može uzrokovati povećanje okretaja motora do točke kad će okretomjer ući crveno područje. To može uzrokovati oštećenje motora i mjenjača.
- Nemojte prebacivati u nižu brzinu više od dva stupnja prijenosa ili prebacivati u nižu brzinu kad motor radi pri visokim okretajima (5000 o/min ili više). Takvo prebacivanje u nižu brzinu može oštetiti motor, spojku i mjenjač.



## Dobre vozačke navike

- Nikada nemojte izbacivati mjenjač iz brzine kako biste se kotrljali nizbrdo. To je vrlo opasno. Uvijek se spuštajte s vozilom u brzini.
- Nemojte 'sjediti' na kočnici. To može uzrokovati pregrijavanje i kvar kočnica. Umjesto toga, kad vozite niz dugu nizbrdicu, usporite i prebacite u nižu brzinu. Kad to činite, kočenje motorom pomoći će s usporavanjem vozila.
- Usporite prije prebacivanja u niži stupanj prijenosa. To će pomoći pri sprečavanju prekomjernog opterećenja motora, što može uzrokovati štetu.
- Usporite kad ste izloženi bočnom vjetru. To vam daje puno bolju kontrolu nad vozilom.
- Vodite računa da je vozilo u potpunosti zaustavljeno prije nego što prebacite u položaj R (hod unazad) kako biste spriječili oštećenje mjenjača. Da biste ubacili u R (hod unazad), prvo prebacite u prazan hod i tek potom u položaj R (hod unazad).
- Budite iznimno oprezni na skliskoj površini. Budite posebno pažljivi pri kočenju, ubrzavanju ili prebacivanju brzina. Na skliskoj površini nagla promjena brzine vozila može uzrokovati gubitak trakcije pogonskih kotača što može izazvati gubitak kontrole nad vozilom



## UPOZORENJE

**Nemojte kočiti motorom (prebacivanje iz višeg u niži stupanj prijenosa) naglo po skliskoj podlozi. Može doći do proklizavanja vozila uzrokujući nesreću.**



## UPOZORENJE

**Kako biste umanjili opasnost od OZBILJNIH OZLJEDA ili SMRTI:**

- **UVIJEK se vežite! U sudaru, nevezani putnik će vjerojatnije biti znatno više ozlijeđen ili doživjeti po život opasne ozljede nego pravilno vezani putnik.**
- **Izbjegavajte velike brzine u zavojima ili skretanjima.**
- **Nemojte činiti nagle pokrete upravljačem, kao što su oštre promjene voznih traka ili brza, oštra skretanja.**
- **Rizik od prevrtanja se povećava ako izgubite kontrolu nad vozilom pri brzinama na autocesti.**
- **Gubitak nadzora se često dogodi ako dva ili više kotača izađu s kolnika i vozač učini pretjeran manevar upravljačem kako bi se vratio na cestu.**
- **U slučaju nenamjernog silaska s kolnika, nemojte naglo upravljati. Umjesto toga, usporite prije nego se vratite natrag u vozni trak.**
- **Nemojte prekoračiti propisana ograničenja brzine: HYUNDAI preporučuje da se uvijek pridržavate istaknutih ograničenja brzine.**



## Obavijest - Kickdown mehanizam (ako je dio opreme)

**Za maksimalno dostupno ubrzanje pritisnite pedalu gasa posve do kraja. Osjetit ćete 'klik' i automatski će mjenjač odabrati niži stupanj prijenosa, ovisno o brzini vrtnje motora.**

## INTELENTNI RUČNI MJENJAČ (IMT)

Sustav inteligentnog ručnog mjenjača (IMT) koristi tehnologiju E-clutch (elektronička spojka) i SCC (Start-Stop Coasting tj. start-stop jedrenje). Kad je vozilo u modu jedrenja, automatski se prekida dotok snage motora kako bi se smanjila potrošnja goriva.

### Rad inteligentnog (iMT) ručnog mjenjača

#### Tip A

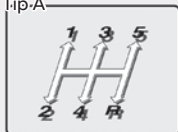

OIB054009

#### Tip B

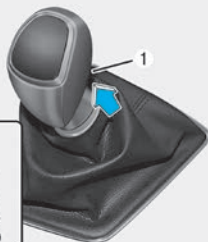
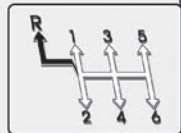

➡ Ručica mjenjača se može pomaknuti bez pritiska na prekidač (1).

➡ Prekidač (1) mora biti pritisnut dok pomičete ručicu mjenjača.

OIB054001

#### Tip C

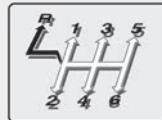

➡ Ručica mjenjača se može pomaknuti bez pritiska na prekidač (1).

➡ Prekidač (1) mora biti pritisnut dok pomičete ručicu mjenjača.

OPDEN057107

Sustav inteligentnog ručnog mjenjača (IMT) ima 6 stupnjeva prijenosa za vožnju unaprijed. Uzorak mijenjanja brzina utisnut je na vrhu ručice. Mjenjač je u potpunosti sinkroniziran na svim stupnjevima prijenosa unaprijed tako da je jednostavno prebacivanje u bilo viši ili niži stupanj prijenosa. Prije svake promjene stupnja prijenosa pritisnite pedalu spojke do kraja i potom ju polako otpustite.

Ako je vaše vozilo opremljeno prekidačem za pokretanje motora, motor nije moguće pokrenuti ako pedale spojke i kočnice nisu pritisnute do kraja.

Prekidač koji se nalazi točno ispod vrha ručice mjenjača mora se aktivirati tijekom prebacivanja ručice u položaj R (hod unazad). Vodite računa da je vozilo u potpunosti zaustavljeno prije prebacivanja u R (hod unazad). Ručica mjenjača se mora vratiti u položaj N (prazan hod) prije ubacivanja u položaj R (hod unazad).

Nikad nemojte motor tjerati u crveno područje broja okretaja.

**OPREZ**

Kako biste spriječili oštećenje motora, spojke i mjenjača:

- Kad prebacujete iz 5. stupnja prijenosa u 4. stupanj, budite oprezni da slučajno ne gurnete ručicu mjenjača u 2. stupanj prijenosa. Takvo drastično prebacivanje stupnja prijenosa može uzrokovati povećanje okretaja motora do točke kad će okretomjer ući crveno područje. To može uzrokovati oštećenje motora i mjenjača.
- Nemojte prebacivati u nižu brzinu više od dva stupnja prijenosa ili prebacivati u nižu brzinu kad motor radi pri visokim okretajima (5000 o/min ili više). Takvo prebacivanje u nižu brzinu može oštetiti motor, spojku i mjenjač.
- Za vrijeme hladnog vremena, prebacivanje može biti otežano dok se ulje u mjenjaču ne zagrije. To je normalno i nije znak neispravnosti mjenjača.
- Ako ste se u potpunosti zaustavili i teško je promijeniti u 1. stupanj prijenosa ili R (hod unazad): stavite ručicu mjenjača u prazan hod i otpustite papučicu spojke. Pritisnite papučicu spojke, a zatim prebacite u 1. stupanj ili R (hod unazad) položaj.
- Nemojte nogu odmarati na papučici spojke tijekom vožnje. Nemojte 'držati' vozilo na usponu pomoću spojke dok čekate da se promijeni svjetlo na semaforu i sl.
- Nemojte ručicu mjenjača koristiti kao odmorište za ruku. To može izazvati pretjerano i prerano istrošenje vilica mjenjača.
- Nemojte kretati u drugom stupnju prijenosa, osim ako krećete na zaleđenoj ili iznimno skliskoj podlozi.

**UPOZORENJE**

- Prije napuštanja vozačkog sjedala, uvijek provjerite je li ručica mjenjača u položaju 1. stupnja prijenosa ili R (hod unazad); zatim povucite parkirnu kočnicu i ugasite motor. Ako ove mjere opreza nisu poduzete, može doći do iznenadnog i neočekivanog pomicanja vozila.
- Nemojte kočiti motorom (prebacivanje iz višeg u niži stupanj prijenosa) naglo po skliskoj podlozi. Može doći do proklizavanja vozila uzrokujući nesreću.

**Upotreba spojke**

Papučica spojke treba biti pritisnuta skroz do poda prije pokretanja motora (motor neće startati ako papučica spojke nije pritisnuta), promjene stupnja prijenosa ili zaustavljanja motora. Kad otpustate papučicu spojke, činite to polako. Papučica spojke mora biti posve otpuštena tijekom vožnje.

Kako biste spriječili nepotrebno trošenje ili oštećenje spojke nemojte nogu odmarati na papučici spojke tijekom vožnje. Nemojte 'držati' vozilo na usponu pomoću spojke dok čekate da se promijeni svjetlo na semaforu i sl. Za zadržavanje vozila na usponu koristite kočnice. Nemojte spojku koristiti bez potrebe, opetovano i ubrzano.

**OPREZ**

Uvijek pritisnite pedalu spojke do kraja kako biste spriječili buku ili nastanak oštećenja.

### **Prebacivanje u niži stupanj prijenosa**

Prebacite u niži stupanj prijenosa kad morate usporiti u gustom prometu ili vozite po strmoj uzbrdici kako biste smanjili opterećenje motora.

Također, prebacivanje u niži stupanj prijenosa smanjuje mogućnost gušenja motora i olakšava ubrzavanje.

Ako se vozite nizbrdo, prebacivanje u niži stupanj prijenosa olakšava kočenje motorom i održavanje sigurne brzine te tako smanjuje zagrijavanje i trošenje kočnica.

### **Dobre vozačke navike**

- Nikada nemojte izbacivati mjenjač iz brzine kako biste se kotrljali nizbrdo. To je vrlo opasno. Uvijek se spuštajte s vozilom u brzini.
- Nemojte 'sjediti' na kočnici. To može uzrokovati pregrijavanje i kvar kočnica. Umjesto toga, kad vozite niz dugu nizbrdicu, usporite i prebacite u nižu brzinu. Kad to činite, kočenje motorom pomoći će s usporavanjem vozila.
- Usporite prije prebacivanja u niži stupanj prijenosa. To će pomoći pri sprečavanju prekomjernog opterećenja motora, što može uzrokovati štetu.
- Usporite kad ste izloženi bočnom vjetru. To vam daje puno bolju kontrolu nad vozilom.
- Vodite računa da je vozilo u potpunosti zaustavljeno prije nego što prebacite u položaj R (hod unazad) kako biste spriječili oštećenje mjenjača. Da biste ubacili u R (hod unazad), prvo prebacite u prazan hod i tek potom u položaj R (hod unazad).
- Budite iznimno oprezni na skliskoj površini. Budite posebno pažljivi pri kočenju, ubrzavanju ili prebacivanju brzina. Na skliskoj površini nagla promjena brzine vozila može uzrokovati gubitak trakcije pogonskih kotača što može izazvati gubitak kontrole nad vozilom.







### **UPOZORENJE**

**Kako biste umanjili opasnost od OZBILJNIH OZLJEDA ili SMRTI:**

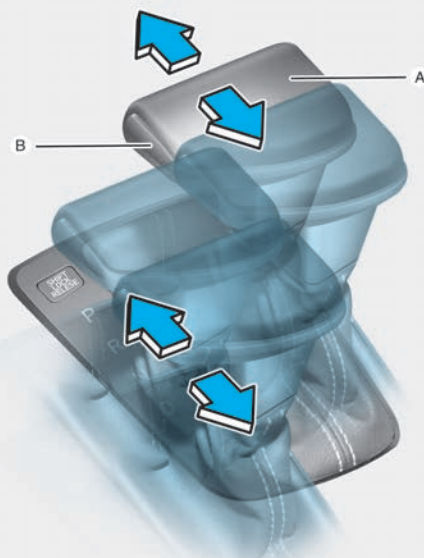
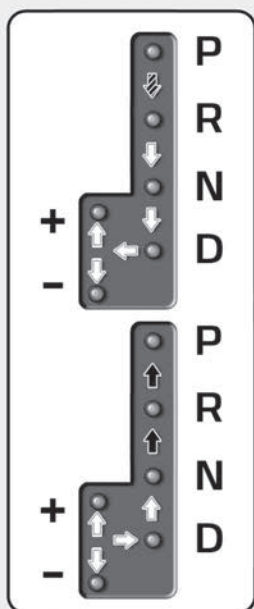
- **UVIJEK se vežite! U sudaru, nevezani putnik će vjerojatnije biti znatno više ozlijeđen ili doživjeti po život opasne ozljede nego pravilno vezani putnik.**
- **Izbjegavajte velike brzine u zavojima ili skretanjima.**
- **Nemojte činiti nagle pokrete upravljačem, kao što su oštre promjene voznih traka ili brza, oštra skretanja.**
- **Rizik od prevrtanja se povećava ako izgubite kontrolu nad vozilom pri brzinama na autocesti.**
- **Gubitak nadzora se često dogodi ako dva ili više kotača izađu s kolnika i vozač učini pretjeran manevar upravljačem kako bi se vratio na cestu.**
- **U slučaju nenamjernog silaska s kolnika, nemojte naglo upravljati. Umjesto toga, usporite prije nego se vratite natrag u vozni trak.**
- **Nemojte prekoračiti propisana ograničenja brzine: HYUNDAI preporučuje da se uvijek pridržavate istaknutih ograničenja brzine.**

## AUTOMATSKI MJENJAČ (AKO JE U OPREMI)



-  Pritisnite papučicu kočnice i prekidač na ručici kad pomičete ručicu.
-  Pritisnite prekidač na ručici kad ju pomičete.
-  Ručica se može pomicati bez otpora.

OBC3060001

### Rad automatskog mjenjača

Vrlo učinkoviti automatski mjenjač ima šest brzina za vožnju unaprijed i jednu brzinu za unazad.

Pojedine brzine biraju se automatski, s položajem ručice mjenjača D (vožnja).

### UPOZORENJE

Kako biste umanjili opasnost od **OZBILJNIH OZLJEDA** ili **SMRTI**:

- **Uvijek provjerite** ima li u okolini Vašeg vozila ljudi, ponajprije djece, prije prebacivanja vozila u D (vožnja) ili R (hod unazad).
- **Prije napuštanja** vozačkog sjedala, uvijek provjerite je li ručica mjenjača u položaju P (parkiranje); zatim povucite parkirnu kočnicu i ugasite motor. Ako ove mjere opreza nisu poduzete, može doći do iznenadnog i neočekivanog pomicanja vozila.
- **Nemojte kočiti** motorom (prebacivanje iz višeg u niži stupanj prijenosa) naglo po skliskoj podlozi. Može doći do proklizavanja vozila uzrokujući nesreću.

### **Pokazivač položaja ručice mjenjača**

Indikator na instrument ploči pokazuje položaj ručice mjenjača kad je prekidač za paljenje u položaju ON.

### **P (parkiranje)**

Uvijek se u potpunosti zaustavite prije prebacivanja u položaj P (parkiranje). Ovaj položaj ručice mjenjača blokira mjenjač i sprečava okretanje prednjih kotača. Da biste prebacili ručicu izu položaja P, morate snažno pritisnuti pedalu kočnice i maknuti nogu s gasa.

**Ako ste to učinili ručica mjenjača se svejedno ne može prebaciti iz položaja P (parkiranje) proučite savjet pod naslovom 'Shift-lock otpuštanje' u ovom poglavlju.**

Prije gašenja motora ručica mjenjača mora biti u položaju 'P'.



### **UPOZORENJE**

- **Prebacivanje ručice u položaj P (parkiranje) dok je vozilo u pokretu može uzrokovati gubitak kontrole nad vozilom.**
- **Nemojte koristiti položaj P (parkiranje) umjesto parkirne kočnice.**
- **Uvijek provjerite da je ručica mjenjača u položaju P (parkiranje) i povucite parkirnu kočnicu do kraja.**

### **R (hod unazad)**

Ovaj položaj koristite za vožnju unazad.

### **OPASKA**

**Uvijek se potpuno zaustavite prije prijenosa u ili iz položaja R (hod unazad): možete oštetiti mjenjač ako prebacujete u R (hod unazad) dok je vozilo u pokretu.**

### **N (prazan hod)**

Kotači i mjenjač nisu blokirani. Vozilo će se slobodno pokrenuti na najmanjem nagibu ako parkirna kočnica ili papučica kočnice nije pritisnuta.

Koristite položaj N (prazan hod), ako je potrebno iznova pokrenuti motor koji se ugasio ili je potrebno stati s uključenim motorom. Ako morate iz bilo kojeg razloga napustiti vozilo, obavezno prebacite ručicu u položaj P.

Uvijek pritisnite pedalu kočnice kad prebacujete ručicu iz položaja N u neki drugi položaj.



### **UPOZORENJE**

**Uvijek do kraja pritisnite papučicu kočnice prije i tijekom prebacivanja iz položaja P (parkiranje) u drugi položaj kako biste izbjegli slučajno pomicanje vozila koje može ozlijediti osobe u ili oko vozila.**

### **D (Drive)**

To je normalan položaj vožnje unaprijed. Mjenjač će automatski prebacivati kroz slijed od 6 stupnjeva prijenosa, pružajući najbolju potrošnju goriva i snagu.

Za dodatnu snagu kad pretječete drugo vozilo ili vozite uzbrdo, pritisnite papučicu gasa do kraja (više od 80%) dok se klikom aktivira kick-down mehanizam. Mjenjač će tada automatski prebaciti u sljedeći niži stupanj prijenosa (ili niže stupnjeve, prema potrebi).

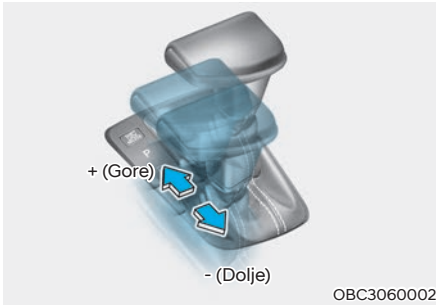

### Ručni mod

Bez razlike kreće li se vozilo ili ono miruje, mod ručnog prebacivanja se uključuje pomicanjem ručice mjenjača iz položaja D (vožnja) u položaj ručnog prebacivanja stupnjeva prijenosa. Za povratak u D (vožnja) prebacite ručicu u glavni položaj.

U ručnom modu, pomicanje ručice mjenjača prema naprijed i natrag će vam omogućiti brze promjene brzina.

- + (Gore) : Gurnite ručicu jednom unaprijed za prebacivanje u višu brzinu.
- (Dolje) : Gurnite ručicu jednom unazad za prebacivanje u nižu brzinu.

### i Obavijest

- U ručnom modu, samo šest brzina za vožnju unaprijed može biti birano. Za vožnju unazad ili parkiranje vozila, pomaknite ručicu mjenjača u položaj R (hod unazad) ili P (parkiranje) prema potrebi.
- U ručnom modu, prebacivanje brzina naniže vrši se automatski kad vozilo usporava. Kad se vozilo zaustavi, automatski je odabran 1. stupanj prijenosa.
- U ručnom modu, kad broj okretaja motora dostigne crveno područje mjenjač će automatski prebaciti u viši stupanj.
- Kako bi se održale potrebne razine performansi i sigurnosti vozila, sustav možda neće izvršiti neke promjene stupnjeva prijenosa kad se ručica mjenjača koristi (neće prebaciti u niži stupanj prijenosa ako bi to izazvalo prevelik broj okretaja, npr.). U ručnom modu, vozač mora prebacivati brzine naviše ovisno o uvjetima na cesti, pazeci da su okretaji motora ispod crvenog područja.
- Kad vozite na skliskoj cesti, gurnite ručicu mjenjača unaprijed u +(gore) položaj. To prebacuje mjenjač u 2. stupanj prijenosa koji je bolji za uglađenu vožnju na skliskoj cesti. Gurnite ručicu mjenjača prema -(dolje) za prebacivanje natrag u 1. stupanj prijenosa.

### Shift lock sustav

Radi Vaše sigurnosti, automatski mjenjač je opremljen sustavom koji onemogućuje prebacivanje mjenjača iz položaja P (Park) u R (hod unazad) dok pedala kočnice nije pritisnuta.

Za prebacivanje ručice iz P u R (hod unazad).

1. Pritisnite i zadržite pedalu kočnice.
2. Pokrenite motor ili prekidač za paljenje prebacite u položaj ON.
3. Pomaknite ručicu mjenjača.

### Shift-lock otpuštanje

Ako se ručica mjenjača ne može prebaciti iz položaja P (parkiranje) ili N (prazan hod) u položaj R (hod unazad) s pritisnutom papučicom kočnice, nastavite pritisnati kočnicu, a zatim učinite sljedeće:



1. Prekidač za paljenje stavite u LOCK/OFF položaj.
2. Uključite parkirnu kočnicu.
3. Pritisnite shift-lock prekidač.
4. Pritisnite i držite prekidač za otpuštanje na ručici mjenjača.
5. Pomaknite ručicu mjenjača.

Ako ste morali koristiti ovaj postupak otpuštanja shift-lock prekidača, preporučujemo da sustav odmah pregleda ovlaštteni HYUNDAI trgovac.



## Sustav blokade ključa za paljenje (ako je u opremi)

Ključ za paljenje ne može biti uklonjen osim ako je ručica mjenjača u položaju P (parkiranje).

### P (parkiranje)

Uvijek se u potpunosti zaustavite prije prebacivanja u položaj P (parkiranje). Nemojte koristiti položaj P (parkiranje) umjesto parkirne kočnice. Uvijek provjerite da je ručica mjenjača u položaju P (parkiranje) i povucite parkirnu kočnicu do kraja. Uzmite ključ sa sobom kad napuštate vozilo.



## UPOZORENJE

**Kad ste dugo u vozilu koje miruje, a čiji motor radi, nemojte bez razloga i dugo pritiskati pedalu gasa. Motor ili ispušni sustav mogu se pregrijati i izazvati požar.**

**Ispušni sustav i ispušni plinovi su jako vrući. Mogu izazvati ozbiljne opekline.**

**Nemojte stajati s upaljenim motorom iznad zapaljivih stvari predmeta poput papira, suhog lišća ili suhe trave. Može izbiti požar.**

## Dobre vozačke navike

- Nikada nemojte pomicati ručicu mjenjača iz P (parkiranje) ili N (prazan hod) u bilo koji drugi položaj s pritisnutom papučicom gasa.
- Nikada nemojte pomicati ručicu mjenjača u P (parkiranje) kad je vozilo u pokretu.
- Vodite računa da je vozilo u potpunosti zaustavljeno prije nego što pokušate prebaciti u R (hod unazad) ili D (vožnja).
- Nikada nemojte izbaciti mjenjač iz brzine tijekom vožnje na nizbrdici. To može biti iznimno opasno. Tijekom vožnje vozilo uvijek držite u brzini. Također, ako tijekom vožnje prebacujete mjenjač iz praznog hoda u položaj D (drive) to može rezultirati teškim oštećenjima mjenjača.
- Za vrijeme vožnje uzbrdo i nizbrdo, uvijek budite u položaju D (drive) ako vozite prema naprijed, odnosno u hodu unazad (R), ako vozite unazad. Ako vozite u 'suprotnom' smjeru od mjenjača, motor će se ugasi i može se dogoditi ozbiljna nesreća, jer će servo potpora kočnicama izostati.
- Nemojte 'sjediti' na kočnici. To može dovesti do pregrijavanja i kvara. Umjesto toga, kad vozite niz dugu nizbrdicu, usporite i prebacite u niži stupanj prijenosa. Kad to učinite, kočenje motora će pomoći pri usporavanju vozila.
- Usporite prije prebacivanja u niži stupanj prijenosa. U suprotnom možda nećete uspjeti prebaciti u niži stupanj.
- Uvijek koristite parkirnu kočnicu. Nemojte ovisiti o postavljanju mjenjača u P (parkiranje) kako biste spriječili pomicanje vozila.
- Budite iznimno oprezni tijekom vožnje na skliskoj površini. Budite posebno pažljivi pri kočenju, ubravanju ili prebacivanju brzina. Na skliskoj površini nagla promjena brzine vozila može uzrokovati gubitak prijanjanja pogonskih kotača i gubitak kontrole nad vozilom.

- Optimalne performanse i potrošnja goriva se postižu nježnim pritiskanjem i otpuštanjem papučice gasa.



### UPOZORENJE

Kako biste smanjili mogućnost **OPASNIH** ili **FATALNIH OZLJEDA**:

- **Uvijek se vežite!** U sudaru, nevezani putnik će vjerojatnije biti znatno više ozlijeđen ili ubijen nego pravilno vezani putnik.
- Izbjegavajte velike brzine u zavojima ili skretanjima.
- Nemojte činiti nagle pokrete upravljačem, kao što su oštre promjene voznih traka ili brza, oštra skretanja.
- Rizik od prevrtanja se povećava ako izgubite kontrolu nad vozilom pri brzinama na autocesti.
- Gubitak nadzora se često dogodi ako dva ili više kotača izadu s kolnika i vozač učini pretjeran manevar upravljačem kako bi se vratio na cestu.
- U slučaju nenamjernog silaska s kolnika, nemojte naglo upravljati. Umjesto toga, usporite prije nego se vratite natrag u vozni trak.
- Nemojte prekoračiti propisana ograničenja brzine. **HYUNDAI** preporučuje da se uvijek pridržavate istaknutih ograničenja brzine.





### Obavijest - Kickdown mehanizam (ako je dio opreme)

Za maksimalno dostupno ubrzanje pritisnite pedalu gasa posve do kraja. Osjetit ćete 'klik' i automatsk

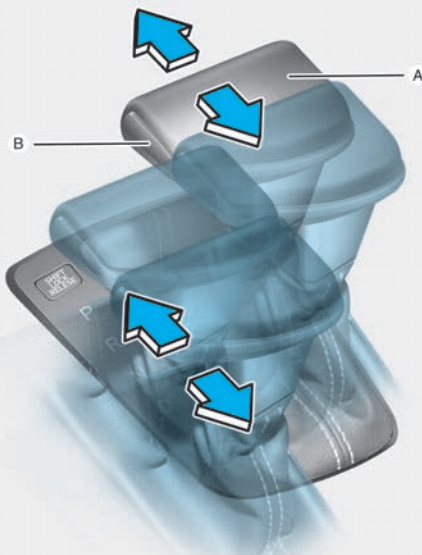
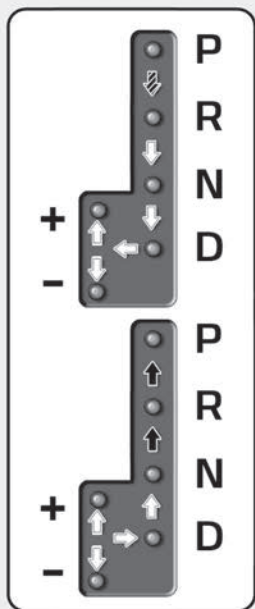
## DCT MJENJAČ S DVOSTRUKOM SPOJKOM (AKO JE U OPREMI)



-  Pritisnite papučicu kočnice i prekidač na ručici kad pomičete ručicu.
-  Pritisnite prekidač na ručici kad ju pomičete.
-  Ručica se može pomicati bez otpora.

OBC3060001

### Rad mjenjača s dvostrukom spojkom

Mjenjač s dvostrukom spojkom ima sedam brzina za vožnju unaprijed i jednu brzinu za unazad. Pojedine brzine biraju se automatski u položaju D (vožnja).

- Mjenjač s dvostrukom spojkom daje vozački osjećaj ručnog mjenjača, no pruža jednostavnost automatskog mjenjača. Za razliku od tradicionalnog automatskog mjenjača, mijenjanje brzina se može osjetiti (i čuti) kod mjenjača s dvostrukom spojkom. Smatrajte ga automatskim ručnim mjenjačem. Prebacite u D (vožnja) i dobit ćete automatske izmjene, slične uobičajenom automatskom mjenjaču.
- Mjenjač s dvostrukom spojkom koristi dvije spojke suhog tipa, što je različito od pretvarača momenta automatskog mjenjača, i omogućuje bolje performanse, odnosno ubrzanja. No, početno kretanje može biti nešto sporije od automatskog mjenjača.

- Spojka suhog tipa prenosi okretni moment i pruža izravan osjećaj u vožnji koji se može činiti drukčijim od konvencionalnog automatskog mjenjača s pretvaračem momenta. To se ponajprije može primijetiti kod kretanja iz mjesta ili pri nižim brzinama vozila te pri promjenama koje se obavljaju uz proklizavanje spojke.

Kao posljedica toga ponekad se mogu osjetiti lagane vibracije sustava dok se usklađuju brzine vrtnje mjenjača i motora. To je normalno radno stanje mjenjača i nije znak nikakvog kvara.

- Spojka suhog tipa pruža izravniji doživljaj kretanja koji je drugačiji od onog koji pruža klasični automatski mjenjač. To je posebno izraženo kod kretanja, vožnje niskim brzinama ili u kreni-stani uvjetima.
- Tijekom naglog starta, broj okretaja motora može jako porasti zbog proklizavanja spojke dok mjenjač ne odabere odgovarajući stupanj prijenosa. To je normalno radno stanje.
- Za nježna kretanja na uzbrdici, pritisnite papučicu gasa nježno ovisno o trenutačnim uvjetima.
- Ako maknete stopalo s papučice gasa pri niskim brzinama vozila, možete osjetiti jako kočenje motorom, koje je slično onome kod ručnog mjenjača.
- Kod vožnje nizbrdo, možete koristiti sportski mod i pritisnuti polugice za prebacivanje u niži stupanj prijenosa kako biste kontrolirali brzinu bez pretjeranog korištenja papučice kočnice.

- Kad pokrenete i isključite motor, možete čuti zvuk klikanja dok sustav provede samoprovjeru. Ovo je normalan zvuk za mjenjač s dvostrukom spojkom.
- Tijekom prvih 1500 km možete osjetiti da vozilo ne ubrzava iz niskih okretaja glatko. To je period razrade tijekom kojeg će se kvaliteta prebacivanja trajno poboljšavati.



### UPOZORENJE

**Kako biste umanjili opasnost od OZBILJNIH OZLJEDA ili SMRTI:**

- **Uvijek provjerite ima li u okolini Vašeg vozila ljudi, ponajprije djece, prije prebacivanja vozila u D (vožnja) ili R (hod unazad).**
- **Prije napuštanja vozačkog sjedala, uvijek provjerite je li ručica mjenjača u položaju P (parkiranje); zatim povucite parkirnu kočnicu i ugasite motor. Ako ove mjere opreza nisu poduzete, može doći do iznenadnog i neočekivanog pomicanja vozila.**
- **Nemojte kočiti motorom (prebacivanje iz višeg u niži stupanj prijenosa) naglo po skliskoj podlozi. Može doći do proklizavanja vozila uzrokujući nesreću.**

**OPASKA**

- **Uvijek se potpuno zaustavite prije prijenosa u ili iz položaja R (hod unazad) ili D (vožnja).**
- **Nemojte stavljati ručicu mjenjača u položaj N (prazni hod) za vrijeme vožnje.**

**UPOZORENJE**

Ako se dogodi kvar mjenjača i indikator položaja mjenjača (D, P) počne treptati, nemojte nastaviti vožnju. Preporučujemo da posjetite ovlaštenog HYUNDAI trgovca koji će provjeriti u čemu je problem.

**Poruke upozorenja DCT mjenjača**

Ova poruka upozorenja se prikazuje kad se vozilo vozi polako na nagibu i vozilo detektira da pedala kočnice nije pritisnuta.

**Steep grade (strmi nagib)**

Vožnja strmim nagibom ili planinama:

- Kako biste zadržali vozilo na uzbrdici koristite papučicu kočnice ili parkirnu kočnicu.
- Kad ste u uvjetima stop-and-go prometa na usponu, ostavite si prostora u odnosu na vozilo ispred te održavajte vozilo na mjestu pomoću kočnice.
- Ako se vozilo zadržava pritiskanjem papučice gasa na uzbrdici, spojka i mjenjač će se pregrijati uzrokujući štetu. U ovom trenutku, poruka upozorenja će se pojaviti na LCD zaslonu i možda osjetite vibraciju.
- Ako je upozorenje na LCD zaslonu aktivno, morate pritisnuti papučicu kočnice.
- Ignoriranje upozorenja može dovesti do oštećenja mjenjača.



### Transmission high temperature (visoka temperatura prijenosnog sustava)

- U pojedinim uvjetima, poput učestalog kretanja na uzbrdicama, spojka u mjenjaču se može pregrijati.
- Kad se spojka pregrije, aktivira se mod sigurnosne zaštite. U ovom trenutku, poruka upozorenja „Transmission temp is high! Stop safely“ će se pojaviti na LCD zaslonu i vožnja možda neće biti ugladena.
- Kad se ovo dogodi, spojka se ne može koristiti dok se spojka ohladi na normalne temperature. Ako se ovo dogodi, zaustavite vozilo na sigurnom mjestu, prebacite u P (parkiranje) i pritisnite papučicu kočnice na nekoliko minuta da bi se mjenjač ohladio.
- Ako ignorirate ovo ( ) UPOZORENJE, vozački uvjeti mogu se pogoršati. Mogu se dogoditi trzave promjene, učestale nepotrebne promjene ili trzaji.
- Zaustavite vozilo i pritisnite papučicu kočnice na nekoliko minuta prije nastavka vožnje. Kad se pojavi poruka „Trans cooled. Resume driving“ možete nastaviti s vožnjom.
- Kad god je moguće vozite mirno i bez naglih trzaja.

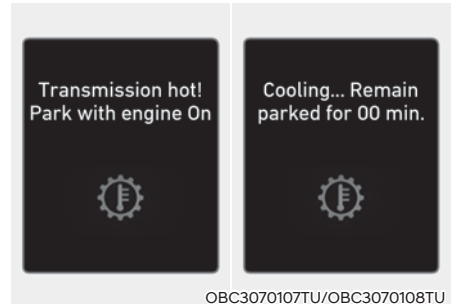

### Transmission overheated (prijenosni sustav je pregrijan)

- Ako se vozilo nastavi voziti i temperatura spojke dosegne maksimalnu dopuštenu temperaturu pojaviti će se poruka „Trans hot! Park with engine on“. Kad se to dogodi spojka je isključena dok se ne ohladi na normalnu temperaturu.
- Poruka upozorenja će pokazati potrebno vrijeme čekanja da se mjenjač ohladi.
- Ako se ovo dogodi, zaustavite vozilo na sigurnom mjestu, prebacite u P (parkiranje) i nastavite pritiscati papučicu kočnice na nekoliko minuta da bi se mjenjač ohladio.
- Kad se pojavi poruka „Trans cooled. Resume driving“ možete nastaviti s vožnjom.
- Kad god je moguće vozite mirno i bez naglih trzaja.

Ako bilo koja od poruka upozorenja na LCD zaslonu nastavi treptati, radi svoje sigurnosti preporučujemo da posjetite ovlaštenog HYUNDAI trgovca koji će provjeriti sustav.

## Načini rada mjenjača

Indikator na instrumentnoj ploči prikazuje položaj ručice mjenjača kad je prekiđač za paljenje u položaju ON.

### P (parkiranje)

Uvijek se u potpunosti zaustavite prije prebacivanja u položaj P (parkiranje).

Za prebacivanje iz P (parkiranje), morate čvrsto pritisnuti papučicu kočnice i biti sigurni da ste stopalo maknuli s papučice gasa.

**Ako ste to učinili i svejedno ne možete pomaknuti ručicu iz položaja P (parkiranje), pogledajte „Shift Lock“ u ovom poglavlju.**

Ručica mjenjača mora biti u P (parkiranje) prije gašenja motora.



## UPOZORENJE

- **Prebacivanje ručice u položaj P (parkiranje) dok je vozilo u pokretu može uzrokovati gubitak kontrole nad vozilom.**
- **Nakon što se vozilo zaustavilo, uvijek provjerite da je ručica mjenjača u položaju P (parkiranje), povucite parkirnu kočnicu i ugasi motor.**
- **Kad parkirate na nizbrdici, obavezno provjerite da je ručica mjenjača u položaju P (parkiranje), povucite parkirnu kočnicu i ugasi motor.**
- **Nemojte koristiti samo položaj P (parkiranje) umjesto parkirne kočnice.**

### R (hod unazad)

Ovaj položaj koristite za vožnju unazad.

## OPASKA

**Uvijek se potpuno zaustavite prije prijenosa u ili iz položaja R (hod unazad): možete oštetiti mjenjač ako prebacujete u R (hod unazad) dok je vozilo u pokretu.**

### N (prazan hod)

Kotači i mjenjač nisu blokirani.

Koristite N (prazan hod) ako trebate ponovno pokrenuti ugašeni motor ili ako je potrebno zaustaviti vozilo dok motor radi. Prebacite u P (parkiranje) ako iz bilo kojeg razloga trebate napustiti Vaše vozilo.

Uvijek pritisnite papučicu kočnice kad prebacujete iz N (prazan hod) u drugi položaj.

### D (vožnja)

To je normalan položaj vožnje unaprijed. Mjenjač će automatski prebacivati kroz slijed od 7 stupnjeva prijenosa, pružajući najbolju potrošnju goriva i snagu.

Za dodatnu snagu kad pretječete drugo vozilo ili vozite uzbrdo, nastavite pritisnuti papučicu gasa dok ne osjetite da je mjenjač prebacio u niži stupanj prijenosa.

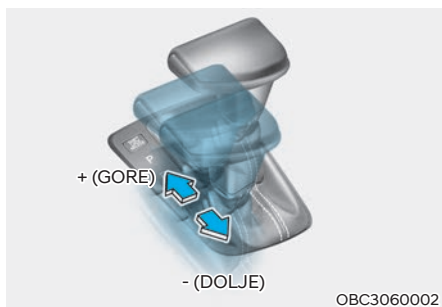

### Ručni mod

Bilo da vozilo miruje ili je u pokretu, ručni način rada odabire se pomicanjem ručice mjenjača iz položaja D (vožnja) na ručni položaj. Za povratak na D (vožnja), gurnite ručicu mjenjača natrag u glavni položaj.

U ručnom modu, pomicanje ručice mjenjača prema naprijed i natrag će vam omogućiti odabir željenog raspona brzina za trenutačne vozačke uvjete.

- + (Gore) : Gurnite ručicu jednom unaprijed za prebacivanje u višu brzinu.
- (Dolje) : Gurnite ručicu jednom unazad za prebacivanje u nižu brzinu.

### **i** Obavijest

- Only the seven forward gears can be used. Samo sedam stupnjeva prijenosa za vožnju unaprijed može biti birano. Za vožnju unazad ili parkiranje vozila, pomaknite ručicu mjenjača u položaj R (hod unazad) ili P (parkiranje) prema potrebi.
- Prebacivanje brzina naniže vrši se automatski kad vozilo usporava. Kad se vozilo zaustavi, automatski je odabran 1. stupanj prijenosa.
- Kad broj okretaja motora dostigne crveno područje mjenjač će automatski prebaciti u viši stupanj.
- Ako vozač pomakne ručicu u položaj +(Gore) ili -(Dolje), mjenjač možda ne prebaci u traženi stupanj prijenosa ako je sljedeći stupanj izvan dopuštenog raspona okretaja motora. Vozač mora prebacivati brzine naviše ovisno o uvjetima na cesti, pazeci da su okretaji motora ispod crvenog područja. Kako bi se održale potrebne razine performansi i sigurnosti vozila, sustav možda neće izvršiti neke promjene stupnjeva prijenosa kad se ručica mjenjača koristi.



### Polugice mjenjača (ako su u opremi)

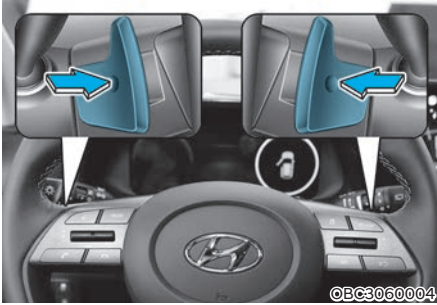

Polugice mjenjača mogu se koristiti kad je ručica mjenjača u položaju D (vožnja) ili u ručnom modu.

### S ručicom mjenjača u položaju D (vožnja)

Polugice mjenjača će raditi kad je brzina vozila viša od 10 km/h.

Povucite polugicu [+] ili [-] jedanput za prebacivanje jedne brzine naviše ili naniže i sustav se mijenja iz automatskog moda u ručni mod.

Kad je brzina vozila niža od 10 km/h, ako pritisnete papučicu gasa dulje od 5 sekundi ili ako ručicu mjenjača prebacite iz D (vožnja) u sportski mod i ponovno prebacite iz ručnog moda u D (vožnja), sustav se mijenja iz ručnog moda u automatski mod.

### S ručicom mjenjača u ručnom modu

Povucite polugicu [+] ili [-] jedanput za prebacivanje jedne brzine naviše ili naniže.

### **i** Obavijest

**Ako povučete polugice [+] ili [-] u isto vrijeme, ne možete mijenjati stupnjeve prijenosa.**

### Shift-lock sustav

Za vašu sigurnost, mjenjač s dvostrukom spojkom ima sustav blokiranja koji sprečava prebacivanje mjenjača iz P (parkiranje) ili N (prazan hod) u R (hod unazad), osim ako je pritisnuta papučica kočnice.

Kako biste prebacili ručicu mjenjača iz P (parkiranje) ili N (prazan hod) u R (hod unazad):

1. Pritisnite i držite papučicu kočnice.
2. Pokrenite motor ili okrenite prekidač za paljenje u položaj ON.
3. Pomaknite ručicu mjenjača.

### Shift-lock otpuštanje

Ako se ručica mjenjača ne može prebaciti iz položaja P (parkiranje) ili N (prazan hod) u položaj R (hod unazad) s pritiskom papučicom kočnice, nastavite pritisnuti kočnicu, a zatim učinite sljedeće:



1. Prekidač za paljenje stavite u LOCK/OFF položaj.
2. Uključite parkirnu kočnicu.
3. Pritisnite shift-lock prekidač.
4. Pritisnite i držite prekidač za otpuštanje na ručici mjenjača.
5. Pomaknite ručicu mjenjača.

Ako ste morali koristiti ovaj postupak otpuštanja shift-lock prekidača, preporučujemo da sustav odmah pregleda ovlašteni HYUNDAI trgovac.

### Sustav blokade ključa za paljenje (ako je u opremi)

Ključ za paljenje ne može biti uklonjen osim ako je ručica mjenjača u položaju P (parkiranje).

### P (parkiranje)

Uvijek se u potpunosti zaustavite prije prebacivanja u položaj P (parkiranje). Nemojte koristiti položaj P (parkiranje) umjesto parkirne kočnice. Uvijek provjerite da je ručica mjenjača u položaju P (parkiranje) i povucite parkirnu kočnicu do kraja. Uzmite ključ sa sobom kad napuštate vozilo.



### UPOZORENJE

Kad ste dugo u vozilu koje miruje, a čiji motor radi, nemojte bez razloga i dugo pritiskati pedalu gasa. Motor ili ispušni sustav mogu se pregrijati i izazvati požar.

Ispušni sustav i ispušni plinovi su jako vrući. Mogu izazvati ozbiljne opekline.

Nemojte stajati s upaljenim motorom iznad zapaljivih stvari predmeta poput papira, suhog lišća ili suhe trave. Može izbiti požar.

## Dobre vozačke navike

- Nikada nemojte pomicati ručicu mjenjača iz P (parkiranje) ili N (prazan hod) u bilo koji drugi položaj s pritisnutom papučicom gasa.  
Nikada nemojte pomicati ručicu mjenjača u P (parkiranje) kad je vozilo u pokretu.
- Vodite računa da je vozilo u potpunosti zaustavljeno prije nego što pokušate prebaciti u R (hod unazad) ili D (vožnja).
- Nikada nemojte izbaciti mjenjač iz brzine tijekom vožnje na nizbrdici. To može biti iznimno opasno. Tijekom vožnje vozilo uvijek držite u brzini.
- Nemojte 'sjediti' na kočnici. To može dovesti do pregrijavanja i kvara. Umjesto toga, kad vozite niz dugu nizbrdicu, usporite i prebacite u niži stupanj prijenosa. Kad to učinite, kočenje motora će pomoći pri usporavanju vozila.
- Usporite prije prebacivanja u niži stupanj prijenosa. U suprotnom možda nećete uspjeti prebaciti u niži stupanj.
- Uvijek koristite parkirnu kočnicu. Nemojte ovisiti o postavljanju mjenjača u P (parkiranje) kako biste spriječili pomicanje vozila.
- Budite iznimno oprezni tijekom vožnje na skliskoj površini. Budite posebno pažljivi pri kočenju, ubrzavanju ili prebacivanju brzina. Na skliskoj površini nagla promjena brzine vozila može uzrokovati gubitak prijanjanja pogonskih kotača i gubitak kontrole nad vozilom.

- Optimalne performanse i potrošnja goriva se postižu nježnim pritiskanjem i otpuštanjem papučice gasa.



## UPOZORENJE

**Kako biste umanjili opasnost od OZBILJNIH OZLJEDA ili SMRTI:**

- **Uvijek se vežite! U sudaru, nevezani putnik će vjerojatnije biti znatno više ozlijeđen ili ubijen nego pravilno vezani putnik.**
- **Izbjegavajte velike brzine u zavojima ili skretanjima.**
- **Nemojte činiti nagle pokrete upravljačem, kao što su oštre promjene voznih traka ili brza, oštra skretanja.**
- **Rizik od prevrtanja se povećava ako izgubite kontrolu nad vozilom pri brzinama na autocesti.**
- **Gubitak nadzora se često dogodi ako dva ili više kotača izađu s kolnika i vozač učini pretjeran manevar upravljačem kako bi se vratio na cestu.**
- **U slučaju nenamjernog silaska s kolnika, nemojte naglo upravljati. Umjesto toga, usporite prije nego se vratite natrag u vozni trak.**
- **Nemojte prekoračiti propisana ograničenja brzine. HYUNDAI preporučuje da se uvijek pridržavate istaknutih ograničenja brzine.**



## Obavijest- Kickdown mehanizam (ako je dio opreme)

**Za maksimalno dostupno ubrzanje pritisnite pedalu gasa posve do kraja. Osjetit ćete 'klik' i automatski će mjenjač odati niži stupanj prijenosa, ovisno o brzini vrtnje motora.**

## KOČNIČKI SUSTAV

### Servo kočnice

Vaše vozilo je opremljeno servo kočnicama s automatskim samopodešavanjem uslijed normalnog korištenja.

U slučaju da servo pomoć za kočnice izgubi snagu zbog ugašenog motora ili nekog drugog razloga, još uvijek možete zaustaviti Vaše vozilo primjenom veće sile nego inače na papučici kočnice. Zauzastavni put će, međutim, biti duži nego sa servo kočnicama.

Kad motor ne radi, rezervna snaga kočnica djelomično je potrošena svaki put kad se papučica kočnice pritisne. Nemojte pumpati papučicu kočnice kad je prekinuta servo pomoć.

Pumpajte papučicu kočnice samo kad je to potrebno za održavanje kontrole nad vozilom na skliskim površinama.

### UPOZORENJE

- **Nemojte voziti s nogom oslonjenom o papučicu kočnice. To će stvoriti abnormalno visoke temperature kočnica, prekomjerno trošenje kočionih obloga i pločica, te povećati zauzastavni put.**
- **Kad vozite dugom ili strmom ili strmom nizbrdicom, prebacite u nižu brzinu i izbjegavajte kontinuiranu upotrebu kočnica. Kontinuirana primjena kočnica će uzrokovati pregrijavanje kočnica i može dovesti do privremenog gubitka performansi kočenja.**

- **Mokre kočnice mogu smanjiti sposobnost vozila za sigurno usporavanje; vozilo također može vući u jednu stranu tijekom kočenja. Lagano pritiskanje kočnica će pokazati jesu li su pogodne na taj način. Uvijek testirajte kočnice na ovaj način nakon vožnje kroz duboku vodu. Za sušenje kočnica, lagano dodirnite papučicu kočnice dok održavate sigurnu brzinu sve dok se performanse kočnica ne vrate u normalu.**

### Indikator istrošenosti diskova kočnica

Kad su kočione pločice istrošene i potrebne su nove, čut ćete visoki zvuk upozorenja s Vaših prednjih ili stražnjih kočnica. Možda ćete čuti taj zvuk povremeno ili se možda javi kad god pritisnete papučicu kočnice.

Molimo da imate na umu da neki uvjeti vožnje ili klimatski uvjeti mogu uzrokovati cviljenje kočnica kad prvotno pritisnete papučicu kočnice. Ovo je normalno i ne ukazuje na problem s Vašim kočnicama.

### OPASKA

**Kako biste izbjegli skupe popravke kočnica, nemojte voziti s istrošenim kočionim pločicama.**

### Obavijest

Uvijek zamijenite prednje ili stražnje kočione pločice u paru.

## Stražnje bubanj kočnice

Stražnje bubanj kočnice nemaju indikator istrošenosti pa ih dajte provjeriti ako začujete zvuk struganja. Kod svake rotacije guma ili servisa prednjih kočnica pregledajte i stražnje kočnice.

## Parkirna kočnica

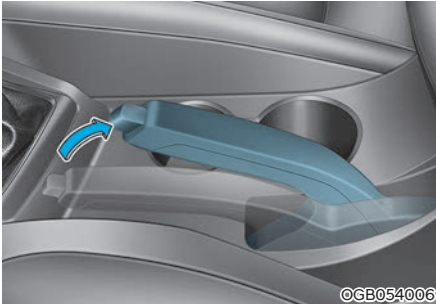

Prije napuštanja vozila uvijek uključite parkirnu kočnicu. Pritisnite pedalu kočnice i povucite ručicu parkirne kočnice koliko god je moguće.



### UPOZORENJE

Korištenje parkirne kočnice dok se vozilo kreće pri normalnim brzinama može uzrokovati nagli gubitak kontrole nad vozilom ili oštećenje sustava kočnica. Ako morate koristiti parkirnu kočnicu za zaustavljanje vozila, budite vrlo oprezni prilikom aktivacije kočnice.

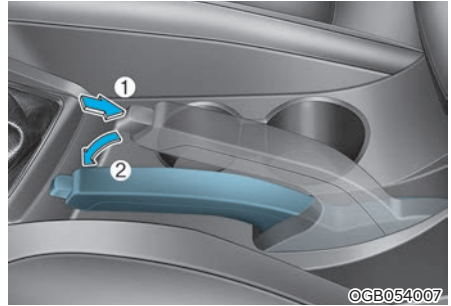

Za otpuštanje:

Pritisnite pedalu kočnice. Dok je pedala pritisnuta, pritisnite prekidač ručice (1), lagano povucite ručicu prema gore i potom ju, cijelo vrijeme držeći prekidač pritisnut, spustite do kraja (2).

Ako se parkirna kočnica ne otpusti, ili ručica ne spusti do kraja, preporučujemo da sustav provjeri ovlaštteni HYUNDAI trgovac.



### UPOZORENJE

Kad god napuštate vozilo, osigurajte ga od pomicanja. Ručicu mjenjača prebacite u položaj prve brzine (P za automatik/DCT), potom uključite parkirnu kočnicu i ugasi motor. Vozila koja nisu osigurana od pomicanja na ovaj način mogu se sama pomaknuti i izazvati nesreću ili ozljede.

### Indikator uključene parking kočnice



Provjerite rad indikatora uključene parking kočnice stavljanjem prekidača za paljenje u ON položaj (nemojte pokrenuti motor).

Indikator će zasvijetliti ako je parkirna kočnica aktivna, a prekidač za paljenje je u položajima ON ili START.

Isključite parkirnu kočnicu prije kretanja i provjerite je li se ugasio indikator uključene parking kočnice.

Ako je indikator uključene parking kočnice ostao svijetliti nakon isključenja parking kočnice, a motor radi, moguće je da postoji neispravnost u kočničkom sustavu.

Odmah se obratite ovlaštenom Hyundai trgovcu za pregled i, ako je ikako moguće, nemojte voziti vozilo. Ako to nije moguće, budite izuzetno oprezni tijekom korištenja vozila i što je prije moguće odvezite se ovlaštenom Hyundai trgovcu na pregled.

### Sustav protiv blokiranja kotača (ABS)



#### UPOZORENJE

Sustav protiv blokiranja kotača (ABS) ili elektronički sustav kontrole stabilnosti (ESC) neće spriječiti nesreće uslijed nepravilnih ili opasnih vozačkih manevara. Iako je kontrola vozila poboljšana tijekom naglog kočenja, uvijek održavajte sigurnu udaljenost između Vas i predmeta ispred. Brzina vozila mora uvijek biti smanjena tijekom ekstremnih cestovnih uvjeta.

Zaustavni put vozila opremljenih s ABS ili ESC sustavima može biti dulji od onih bez tih sustava u sljedećim uvjetima na cesti.

Vozite Vaše vozilo manjom brzinom u sljedećim uvjetima:

- Neravne, makadamom ili snijegom prekrivene ceste.
- Kad su na gumama lanci za snijeg.
- Na cestama čija je površina ispucana ili prekrivena rupama ili ima različitu visinu površine.

Sigurnosne značajke ABS-om (ili ESC-om) opremljenih vozila nemojte testirati vožnjom pri visokim brzinama ili kroz zavoje. To može ugroziti Vašu sigurnost ili ostalih sudionika u prometu.

ABS kontinuirano prati brzinu kotača. Ako će kotači blokirati, ABS sustav učestalo modulira hidraulički tlak u kočnicama na kotačima te zadržava upravljivost tijekom naglih kočenja.

## Korištenje ABS-a

Kako biste izvukli maksimalnu korist od Vašeg ABS-a u hitnoj situaciji, ne pokušavajte modulariti tlak kočnica i nemojte pumpati kočnice. Pritisnite papučicu kočnice što jače ili najjače što to situacija dozvoljava i dozvolite ABS sustavu da kontrolira silu kočenja koja se dovodi u kočnice.

Kad koristite kočnice u uvjetima koji bi mogli blokirati kotače, možete začuti tiktak zvuk iz kočnica, ili osjetiti vibracije u papučici kočnice. To je normalno i znači da je Vaš ABS sustav aktivan.

Čak i sa sustavom protiv blokiranja kotača, Vaše vozilo treba dovoljan zauzastavni put. Uvijek održavajte sigurnu udaljenost od vozila ispred Vas.

Uvijek usporite prije zavoja. Sustav protiv blokiranja kotača ne može spriječiti nesreće koje su posljedica prevelike brzine. Prilagodite brzinu uvjetima na cesti.

Nikada nemojte voziti prebrzo za uvjete na cesti ili prebrzo ulaziti u zavoje. Sustav protiv blokiranja kotača (ABS) neće spriječiti nesreće. Prevelika brzina u zavojima, nagli manevri i akvaplaning na mokrim površinama mogu rezultirati ozbiljnim nesrećama. Samo siguran i oprezan vozač može spriječiti nesreće izbjegavajući manevre koji mogu dovesti do gubitka trakcije vozila. Čak i s ugrađenim ABS sustavom, uvijek pratite sve uobičajene mjere opreza za vožnju - uključujući brzinu prilagođenu uvjetima vožnje.

Na neravnim ili mekim cestovnim površinama, rad sustava protiv blokiranja kotača može dovesti do duljeg zaustavnog puta nego kod vozila opremljenih konvencionalnim sustavom kočenja.

Ako je svjetlo upozorenja ABS sustava (ABS) upaljeno i ostaje upaljeno, možda imate problem s ABS-om. U ovom slučaju, međutim, Vaše će obične kočnice raditi normalno.

Svjetlo upozorenja ABS sustava će svijetliti otprilike 3 sekunde nakon što je prekidač za paljenje u ON. U tom periodu, ABS obavi autodijagnozu i svjetlo će se ugasi ako je sve normalno. Ako svjetlo ostaje upaljeno, možda imate problem s ABS-om. Preporučujemo da kontaktirate ovlaštenog HYUNDAI trgovca.



## UPOZORENJE

Ako je svjetlo upozorenja ABS sustava (ABS) upaljeno i ostaje upaljeno, možda imate problem s ABS-om. U ovom slučaju, međutim, Vaše će obične kočnice raditi normalno. Kako biste smanjili rizik od ozljede uslijed kvara ABS-a, preporučujemo da kontaktirate ovlaštenog HYUNDAI trgovca.

## OPASKA

Kad vozite po iznimno skliskoj podlozi, kao što je zaleđena cesta, a kontinuirano primjenjujete kočnice, ABS će biti stalno aktivan i svjetlo upozorenja ABS sustava (ABS) može se upaliti. Maknite Vaše vozilo na sigurno mjesto i ugasi motor.

Ponovno pokrenite motor. Ako je svjetlo upozorenja ABS-a ugašeno, ABS sustav radi normalno.

U suprotnom, možda imate problem s ABS-om. Preporučujemo da kontaktirate ovlaštenog HYUNDAI trgovca.



## Obavijest

Kad pokrećete vozilo kablovima zbog ispražnjenog akumulatora, motor možda neće raditi ugladeno i svjetlo upozorenja ABS-a (ABS) možda se uključi u isto vrijeme. To se događa zbog niskog napona akumulatora. To ne znači da je Vaš ABS pokvaren. Napunite akumulator prije vožnje.

## Elektronička kontrola stabilnosti (ESC)



Elektronička kontrola stabilnosti (ESC) je sustav koji pomaže stabilizirati vozilo u zavojima. ESC provjerava kamo upravljate i kamo vozilo zapravo ide. Selektivnim kočenjem pojedinačnih kotača vozila i upravljanjem radom motora ESC pomaže vozaču u održavanju vozila na željenoj putanji. No, ESC nije zamjena za sigurnu vožnju. Uvijek prilagodite brzinu kretanja uvjetima na cesti.

### UPOZORENJE

**Nikada nemojte voziti prebrzo za uvjete na cesti ili prebrzo ulaziti u zavoje. Elektronička kontrola stabilnosti (ESC) neće spriječiti nesreće.**

**Prevelika brzina u zavojima, nagli manevri i akvaplaning na mokrim površinama mogu rezultirati ozbiljnim nesrećama.**

## Rad ESC sustava

### Uvjeti uključenog ESC sustava

Kad je prekidač za paljenje u ON, svjetla ESC i ESC OFF indikatora svijetle otprilike 3 sekunde, zatim je ESC uključen.

### Kad radi



Kad ESC radi, svjetlo ESC indikatora trepće:

- Kad elektronička kontrola stabilnosti pravilno radi, možete osjetiti lagano pulsiranje u vozilu. Ovo je samo utjecaj kontrole kočnica i ne ukazuje na nešto neuobičajeno.
- Ako se ESC aktivira, motor se možda neće odazvati na pritisak pedale gasa na isti način kako to inače čini.
- Bilo kakva aktivacija ESC sustava trenutno isključuje tempomat (ako je bio uključen). Za ponovnu aktivaciju tempomata proučite temu Tempomat u poglavlju 7 (ako je u opremi).
- Ako izlazite iz blata ili krećete na klizavoj cesti, broj okretaja motora možda se neće povećati čak i ako jako pritisnete papučicu gasa. To je radi održavanja stabilnosti i trakcije vozila i ne ukazuje na problem.



## ESC sustav isključen

### Stanje ESC OFF



Ovaj automobil ima 2 vrste ESC OFF stanja:

#### • ESC OFF stanje 1

Za poništavanje rada ESC sustava, pritisnite ESC OFF prekidač kratko (svjetlo ESC OFF indikatora svijetli i poruka se javlja "Traction Control disabled"). U ovom stanju, funkcija kontrole motora ne radi. To znači da funkcija kontrole trakcije ne radi. Radi samo funkcija kontrole kočnica.

#### • ESC OFF stanje 2

Za poništavanje rada ESC sustava, pritisnite ESC OFF prekidač više od 3 sekunde. Svjetlo ESC OFF indikatora svijetli, prati ga poruka na LCD zaslonu "Traction & Stability Control disabled" i oglašava se ESC OFF zvuk upozorenja.

U ovom stanju, funkcije kontrole motora i kontrole kočnica ne rade.

To znači da funkcija kontrole stabilnosti automobila više ne radi.

Ako se motor ugasi kad je ESC isključen, ESC ostaje isključen. Nakon ponovnog pokretanja motora, ESC će se automatski ponovno uključiti.

## Indikatori ESC sustava

### ■ ESC indikator (trepće)



OTD059012

### ■ ESC OFF indikator (upaljen)



OTD059013

Svjetlo indikatora

Kad se prekidač za paljenje okrene u položaj ON, svjetlo indikatora svijetli, zatim se isključuje ako ESC sustav radi normalno.

Svjetlo ESC indikatora trepće kad god ESC radi ili svijetli kad ESC ne uspijeva raditi. Ako svjetlo ostaje upaljeno preporučujemo da kontaktirate ovlaštenog HYUNDAI trgovca.

Svjetlo ESC OFF indikatora se pali kad je ESC isključen prekidačem.



## UPOZORENJE

**Ako indikator ESC-a trepće, to je znak da je sustav aktivan:**

**Vozite polako i NEMOJTE pokušavati ubrzavati. NIKAD ne isključujte ESC dok indikator ESC-a trepće, jer riskirate gubitak nadzora nad vozilom i mogućnost nesreće.**

## OPASKA

**Voznja s gumama ili kotačima različitih dimenzija može uzrokovati kvar ESC sustava. Kad mijenjate gume, vodite računa da su istih dimenzija kao Vaše originalne gume. Nikad nemojte voziti na gumama različitih dimenzija.**

### Korištenje u ESC OFF stanju

#### U vožnji

ESC bi trebao biti uključen tijekom svakodnevnih vožnje kad god je moguće. ESC OFF mod koristite samo ako je potrebno iskopavanje iz blata ili snijega. Čim ste izvukli vozilo iz gliba, uključite ESC.

Za isključivanje ESC-a tijekom vožnje, pritisnite ESC OFF prekidač tijekom vožnje na ravnoj cestovnoj površini.

#### OPASKA

Kako biste spriječili nastanak štete na sustavu transmisije:

- Nemojte dopustiti kotačima da se pretjerano vrte u mjestu dok svijetle indikatori ESC-a, ABS-a i parkirne kočnice. Možebitno nastalu štetu jamstvo neće pokrivati. Smanjite snagu motora i ne vrtite pretjerano kotače.
- Kad vozilo radi na dinamometru, pobrinite se da je ESC isključen (svjetlo ESC OFF svijetli). Ako ESC ostane uključen, može spriječiti povećanje brzine vozila i rezultirati netočnom dijagnozom.

#### Obavijest

Isključivanje ESC sustava nema utjecaja na ABS ili na rad kočionog sustava.

### Upravljanje stabilnošću vozila (VSM)

Ovaj sustav pruža dodatna poboljšanja za stabilnost vozila i reakcije upravljanja kad se vozilo kreće na skliskoj cesti ili vozilo prepoznaje promjene u koeficijentu trenja između desnih kotača i lijevih kotača kod kočenja.



#### UPOZORENJE

Vodite računa o ovim pretpostavkama za rad VSM sustava:

- Sustav elektroničke kontrole stabilnosti je samo pomoć u vožnji; koristite mjere opreza za sigurnu vožnju usporavanjem u zavojima i na snijegom ili ledom prekrivenim cestama.
- Vozite polako i nemojte pokušavati ubrzati kad svjetlo VSM indikatora trepće ili kad je površina ceste skliska, jer to može izazvati tešku prometnu nesreću.

## Rad VSM sustava

### VSM je aktivan

Kad upravljanje stabilnosti vozila tijekom kočenja radi pravilno, možete osjetiti lagano pulsiranje u vozilu. Ovo je samo utjecaj kontrole kočnica i nadzora nad gasom i ne ukazuje na nešto neuobičajeno.



### Obavijest

VSM ne radi kad:

- Vozite na nagnutoj cesti, poput uspona ili padine.
- Vozite unazad.
- Svjetlo ESC OFF indikatora ostaje upaljeno na instrumentnoj ploči.
- Svjetlo EPS (elektronički servo upravljač) indikatora (⚠) ostaje upaljeno na instrumentnoj ploči.



### UPOZORENJE

Ako svjetlo ESC indikatora (⚠) ili svjetlo upozorenja EPS sustava (⚠) ostaje upaljeno to ukazuje na kvar otkriven negdje u EPS (elektronički servo upravljač) sustavu ili VSM sustavu. Ako indikator ostaje upaljen, preporučujemo da sustav provjeri ovlašteni HYUNDAI trgovac.

### OPASKA

Vožnja s gumama ili kotačima različitih dimenzija može uzrokovati kvar ESC sustava. Kad mijenjate gume, vodite računa da su istih dimenzija kao Vaše originalne gume. Nikad nemojte voziti na gumama različitih dimenzija.

### Kontrola pomoći na uzbrdici (HAC) (ako je u opremi)

Vozilo ima tendenciju klizanja unazad na strmoj padini prije kretanja nakon zaustavljanja. Kontrola pomoći na uzbrdici (HAC) sprečava klizanje vozila unazad tako da automatski upravlja kočnicama oko 2 sekunde. Kočnice se otpuštaju kad je papučica gasa pritisnuta ili nakon otprilike 2 sekunde.



#### UPOZORENJE

**HAC se aktivira na samo 2 sekunde, stoga kad vozilo kreće uvijek pritisnite papučicu gasa.**



#### Obavijest

- HAC ne radi kada je ručica mjenjača u položaju N (prazan hod).
- HAC se aktivira čak i kad je ESC isključen, ali se ne aktivira ako je ESC pokvaren.

### Signal zaustavljanja u nuždi (ESS)

Sustav signala zaustavljanja u nuždi upozorava vozača iza vas trepćući kočionim svjetlima kad vozilo brzo i naglo zakoči.

Sustav se aktivira kad:

- Vozilo se naglo zaustavi (brzina vozila je viša od 55 km/h i usporavanje vozila prelazi 7 m/s<sup>2</sup>).
- ABS se aktivira tijekom kočenja

Kad brzina vozila padne ispod 40 km/h i ABS se deaktivira ili je situacija naglog zaustavljanja gotova, treptanje kočionih svjetala prestaje. Umjesto toga, automatski će se upaliti svjetla za nuždu.

Svjetla za nuždu će se ugasi kad je brzina vozila viša od 10 km/h nakon što se vozilo zaustavilo.

- Također, isključit će se nakon što je vozilo neko vrijeme voženo pri niskim brzinama. Možete ih isključiti ručno pritiskanjem prekidača svjetala u nuždi



#### OPREZ

**Sustav signala zaustavljanja u nuždi neće raditi, ako su svi žmigavci već uključeni.**

## Sustav izbjegavanja višestrukog sudara (MCB) (ako je u opremi)

Sustav izbjegavanja višestrukog sudara (Multi Collision Brake, MCB) nadzire kočnice automatski u slučaju sudara u kojem se aktivirao zračni jastuk kako bi smanjio rizik dodatnih nezgoda koje se mogu dogoditi.

### Rad sustava

- Od trenutka aktivacije zračnih jastuka, MCB sustav nadzire sile pritiska na pedale kočnice i gasa određeni vremenski period. Sustav se uključuje kad su ispunjeni ovi preduvjeti:
  - Brzina kretanja vozila je u trenutku udarca manja od 180 km/h.
  - Pedale kočnice i gasa su jedva pritisnute.
- Kad vozač nagazi pedalu kočnice određenom silom, dok je MCB sustav aktivan, sila kočenja preuzima prioritet nad MCB sustavom. No, ako vozač makne nogu se pedale kočnice, MCB sustav nastavlja automatski kočiti.

### Isključenje sustava

MCB sustav je isključen u ovim situacijama:

- Pedala gasa je pritisnuta preko određene granice.
- Vozilo je stalo.
- ESC sustav ili elektronički uređaji su zakazali.
- U situaciji kad sustav ne može raditi normalno.
- Deset sekundi je proteklo otkako je MCB sustav preuzeo nadzor nad kočnicama.



### UPOZORENJE

- **MCB sustav smanjuje brzinu vozila nakon sudara i smanjuje rizik od naknadnog sudara, ali ne sprječava naknadni sudar. Možda ćete moći izbjeći ostanak na mjestu sudara pritisanjem pedale gasa.**
- **Nakon što je vozilo zaustavljeno intervencijom MCB sustava, sustav više ne nadzire kočnice. U ovisnosti o situaciji, vozač treba pritisnuti kočnicu ili gas kako bi spriječio naknadni sudar.**

## Dobre navike kočenja



### UPOZORENJE

**Kad god napuštate ili parkirate Vaše vozilo, uvijek zaustavite vozilo, uključite parkirnu kočnicu koliko je moguće i držite pedalu kočnice pritisnutom. Ručicu mjenjača uvijek stavite u položaj 1. stupnja prijenosa (za ručni mjenjač) ili N (prazni hod, za automatski/DCT mjenjač) i potom ugasite motor. Ako parkirna kočnica nije potpuno uključena, vozilo se može nepredviđeno pomaknuti i ozlijediti Vas i druge.**

**Sva vozila bi uvijek trebala imati parkirnu kočnicu primijenjenu dok su parkirana kako bi se izbjeglo nepredviđeno pomicanje vozila koje može ozlijediti putnike ili pješake. Uvijek uključite parkirnu kočnicu prije napuštanja vozila.**

Vožnja kroz vodu može smočiti kočnice. Kočnice se također mogu smočiti tijekom pranja vozila. Mokre kočnice mogu biti opasne!

Vaše vozilo se neće zaustaviti jednakom brzinom kad su kočnice mokre. Vozilo s mokrim kočnicama može vući u jednu stranu.

Kako biste osušili kočnice, kočite lagano dok se učinak kočenja ne vrati u normalu, pazite da držite vozilo pod kontrolom cijelo vrijeme. Ako se učinak kočenja ne vrati u normalu, stanite čim je to sigurno učiniti i preporučujemo da nazovete ovlaštenog HYUNDAI trgovca.

Nemojte se kotrljati nizbrdo u praznom hodu. To je izrazito opasno. Vozilo uvijek držite u brzini, koristite kočnice za usporavanje, zatim prebacite u niži stupanj prijenosa tako da vam kočenje motora pomogne održati sigurnu brzinu.

NEMOJTE voziti s nogom oslonjenom o papučicu kočnice. Držanje noge oslonjene o papučicu kočnice tijekom vožnje može biti opasno jer može rezultirati pregrijavanjem kočnica i gubitkom učinkovitosti. Također povećava trošenje dijelova kočnica.

Ako se guma probuši tijekom vožnje, lagano primijenite kočnice i zadržavajte vozilo usmjereno ravno dok usporavate. Kad se krećete dovoljno sporo da je sigurno da to učinite, skrenite s ceste i zaustavite se na sigurnom mjestu.

Držite nogu čvrsto na kočnici kako biste spriječili vozilo da nakon zaustavljanja krene naprijed.

## ISG (IDLE STOP AND GO) SUSTAV (AKO JE U OPREMI)

Vaše je vozilo možda opremljeno ISG sustavom koje smanjuje potrošnju goriva tako da automatski isključuje motor kada je vozilo u mirovanju (npr. crveno svjetlo na semaforu, stop znak ili zastoj u prometu).

Motor se pokreće automatski nakon što su ispunjeni uvjeti za kretanje.

ISG sustav aktivan je uvijek kad motor radi.

### OPASKA

Kad motor automatski pokreće ISG sustav, neka svjetla upozorenja (tj. ABS, ESC, ESC OFF, EPS, i svjetlo parkirne kočnice) mogu svijetliti nekoliko sekundi zbog niskog napona akumulatora. Međutim, to ne predstavlja kvar ISG sustava.

### Aktivacija ISG sustava

#### Preduvjeti za aktivaciju

ISG sustav će raditi u sljedećim uvjetima:

- Vozačev sigurnosni pojas je vezan.
- Vozačeva vrata i poklopac motora su zatvoreni.
- Pritisak vakuumu kočnica je adekvatan.
- Akumulator dovoljno napunjen i senzor je aktiviran.
- Vanjska temperatura nije preniska, niti previsoka.
- Temperatura rashladne tekućine motora nije preniska.
- Sustav nije u dijagnostičkom modu.
- Vozilo se koristi pri stalnoj brzini i potom zaustavi.
- Vozilo se ne koristi na strmom nagibu.
- Upravljački obruč je zakrenut za manje od 180 stupnjeva i vozilo se potom zaustavilo.

### Deaktivacija ISG sustava



Ako želite deaktivirati ISG sustav, pritisnite prekidač ISG OFF.

Svjetlo tipke ISG OFF će se upaliti.

Ako opet pritisnete ISG OFF prekidač ponovno, sustav će se aktivirati i svjetlo na prekidaču ISG OFF će se ugasisi.

## Auto stop



### Zaustavljanje motora u ISG modu (osim 48V MHEV)

#### Ručni mjenjač/Inteligentni ručni mjenjač

1. Usporite vozilo na brzinu manju od 5 km/h.
2. Prebacite ručicu mjenjača u položaj N (prazan hod).
3. Otpustite pedalu kočnice.

#### Automatski/DCT mjenjač

1. Zaustavite vozilo (brzina 0 km/h).
2. Pritisnite pedalu kočnice

Motor će se zaustaviti i zeleni AUTO STOP (A) indikator će svijetliti na instrumentnoj ploči.

#### OPASKA

- Vozila opremljena ručnim ili inteligentnim ručnim mjenjačem moraju postići brzinu od barem 8 km/h, a vozila opremljena automatskim ili DCT mjenjačem moraju postići brzinu od barem 5 km/h od posljednje aktivacije ISG sustava.
- Ako se otkopča sigurnosni pojas ili otvore vrata vozača (ili poklopac motora) ISG sustav se deaktivira.

### Zaustavljanje motora u ISG modu (za 48V MHEV)

#### Ručni mjenjač/Inteligentni ručni mjenjač

Postoje tri verzije gašenja motora u stajanjnu za MHEV koji je opremljen ručnim ili inteligentnim ručnim mjenjačem.

- Klasična ISG deaktivacija motora
  - Vozilo je usporilo na manje od 7 km/h.
  - Ručica mjenjača je u položaju N (prazni hod).
  - Otpuštena je pedala spojke..
- Produljena ISG deaktivacija motora
  - Pritisnite pedalu kočnice.
  - Pritisnite pedalu spojke
- Za vrijeme slobodnog kotrljanja (tzv. jedrenje)

Možete zadržati status isključenog motora za vrijeme slobodnog kotrljanja (tzv. jedrenje) do potpunog zaustavljanja vozila istovremenim pritiskanjem pedala spojke i kočnice.

#### OPASKA

1. Ako je ručica mjenjača posljednje bila u 1. stupnju, ISG STOP se neće aktivirati.
2. Vozila opremljena ručnim ili inteligentnim ručnim mjenjačem moraju postići brzinu od barem 8 km/h od posljednje aktivacije ISG sustava.
3. Za vrijeme ISG STOP statusa motora možete prebaciti ručicu mjenjača u položaj N (prazan hod) i otpustiti pedalu spojke i ISG STOP postaje STOP.
4. Produljena ISG deaktivacija motora radi i pri brzini iznad 7 km/h ako su ispunjeni preduvjeti brzine za svaki stupanj prijenosa (primjer: produljena ISG deaktivacija idle STOP aktivna je i u trećem stupnju prijenosa pri brzini od 40 km/h).



## 5. Ako se otkopča sigurnosni pojas ili otvore vrata vozača (ili poklopac motora) ISG sustav se deaktivira.

### Automatski/DCT mjenjač

- Klasična ISG deaktivacija motora
  - Zaustavite vozilo (brzina 0 km/h).
  - Pritisnite pedalu kočnice
- Produljena ISG deaktivacija motora
  - Vozilo je usporilo na manje od 25 km/h.
  - Pritisnite pedalu kočnice.
- Za vrijeme slobodnog kotrljanja (tzv. jedrenje)

Možete zadržati status isključenog motora za vrijeme slobodnog kotrljanja (tzv. jedrenje) do potpunog zaustavljanja vozila pritiskanjem pedale kočnice pri brzini nižoj od 40 km/h.

### OPASKA

Vozila opremljena automatskim/DCT mjenjačem moraju postići brzinu od barem 30 km/h za produljenu ISG deaktivaciju motora, ili 5 km/h za klasičnu ISG deaktivaciju od posljednjeg zaustavljanja.

- Ako otkopčate sigurnosni pojas ili otvorite vrata vozača (poklopac motora isto) dok vozilo stoji u auto stop modu, ISG sustav se deaktivira.

### Automatski start

Za ponovno pokretanje motora u auto-stop modu (osim 48V MHEV)

Ručni mjenjač/Inteligentni ručni mjenjač  
Vozila opremljena ručnim ili inteligentnim ručnim mjenjačem imaju na raspolaganju dvije inačice ponovnog starta motora.

- Konvencionalni restart  
Pritisnite pedalu spojke dok je ručica mjenjača u položaju N (prazni hod).
- Odgođeni restart (ako je u opremi)
  1. Pritisnite pedalu spojke.
  2. Odaberite stupanj prijenosa.
  3. Otpustite pedalu kočnice.

### OPASKA

1. Odgođeni restart je dostupan samo ako je vozilo na ravnoj (horizontalnoj) podlozi i stabilno.
2. Za pokretanje motora dok pedala kočnice nije pritisnuta ili stupanj prijenosa još nije odabran prvo pritisnite pedalu kočnice, a potom i za svaki slučaj i pedalu spojke.
3. Procedura pokretanja motora u nepokretnom vozilu s pritisnutom pedalom kočnice (samo uz odgođeni restart)
  - Pritisnite i otpustite pedalu spojke
  - Iznova odmah pritisnite pedalu spojke
4. Nakon gašenja motora na ovaj način ga pokrećete.
  - Otpustite pedalu spojke nakon što se motor u potpunosti zaustavio.
  - Pritisnite pedalu spojke

### Automatski/DCT mjenjač

- Otpustite pedalu kočnice.

Motor će se pokrenuti i zeleni AUTO STOP (A) indikator instrumentnoj ploči će se ugasiti.

### Za ponovno pokretanje motora u auto-stop modu (za 48V MHEV)

#### Ručni mjenjač/Inteligentni ručni mjenjač

- Prije potpunog zaustavljanja vozila

Pritisnite pedalu spojke ako to već niste učinili.

Ako je pedala spojke pritisnuta, otpustite pedalu kočnice ili prebacite ručicu mjenjača u položaj N (prazni hod).

- Nakon potpunog zaustavljanja vozila
- Ako je pedala spojke pritisnuta, otpustite pedalu kočnice ili prebacite ručicu mjenjača u položaj N (prazni hod).
- Ako pedala spojke nije pritisnuta, motor će se iznova pokrenuti u skladu s LATE restart protokolom.

- 1) Pritisnite pedalu spojke.
- 2) Odaberite stupanj prijenosa.
- 3) Otpustite pedalu kočnice.

### OPASKA

1. Odgođeni restart je dostupan samo ako je vozilo na ravnoj (horizontalnoj) podlozi i stabilno.
2. Za pokretanje motora dok pedala kočnice nije pritisnuta ili stupanj prijenosa još nije odabran prvo pritisnite pedalu kočnice, a potom i za svaki slučaj i pedalu spojke.
3. Procedura pokretanja motora u nepokretnom vozilu s pritisnutom pedalom kočnice (samo uz odgođeni restart)
  - Pritisnite i otpustite pedalu spojke
  - Iznova odmah pritisnite pedalu spojke
4. Nakon gašenja motora na ovaj način ga pokrećete.
  - Otpustite pedalu spojke nakon što se motor u potpunosti zaustavio.
  - Pritisnite pedalu spojke
5. Nakon korištenja ISG STOP funkcije, ako brzina vozila poraste umjesto da se smanji, motor se može automatski uključiti sam od sebe.

### Automatski/DCT mjenjač

Otpustite pedalu kočnice

### OPASKA

Nakon korištenja ISG STOP funkcije, ako brzina vozila poraste umjesto da se smanji, motor se može automatski uključiti sam od sebe.

## Uvjeti rada ISG sustava

ISG sustav će raditi u ovim uvjetima:

- Vozačev sigurnosni pojas je vezan.
- Vozačeva vrata i poklopac motora su zatvoreni.
- Pritisak vakuuma kočnica je adekvatan.
- Akumulator je dovoljno napunjen i njegov je senzor aktiviran.
- Vanjska temperatura nije previsoka ni preniska.
- Vozilo se koristi u jednoličnoj brzini i zaustavi.
- Klima-uređaj vozila radi sukladno potrebnim preduvjetima.
- Temperatura rashladne tekućine motora nije preniska.
- Vozilo se ne nalazi na strmom nagibu (osim za ručni mjenjač).
- Upravljački obruč nije prejako zakrenut.
- Vozilo se ne koristi na visokoj nadmorskoj visini.
- Odmrzavanje prednjeg vjetrobrana nije uključeno.
- Nije odabran mod ručnog prebacivanja (osim za ručni mjenjač).
- Proteklo je dovoljno vremena od korištenja hoda unazad (ručica mjenjača u položaju R).

## Motor se može pokrenuti sam od sebe u blijedećim situacijama:

- Pritisak vakuuma kočnica je pre nizak.
- Prekoračeno je maksimalno dopušteno vrijeme ugašenog motora.
- Klima-uređaj je uključen i prozračivanje radi u najvišoj brzini.
- Moguće je magljenje vjetrobrana i klima-uređaj je uključen.
- Stanje napunjenosti baterije nije optimalno.
- Učinak klima-uređaja (grijanje i hlađenje) nije zadovoljavajući.
- Kad se pritisne ISG OFF prekidač, a motor je bio automatski zaustavljen (osim ručnog mjenjača)
- Vozilo se pokrenulo nakon stajanja.
- Istovremeno su pritisnute pedale gasa i kočnice (osim ručnog mjenjača).

Zeleni AUTO STOP ((A)) indikator na instrumentnoj ploči će svijetliti 5 sekundi.

## OPASKA

- **Ako bilo koji od ovih uvjeta nije zadovoljen, ISG sustav se isključuje.**

### Indikatori ISG sustava

ISG sustav koristi lampicu indikatora na instrument ploči. Ako je vozilo opremljeno tzv. supervision instrument-pločom, obavijest će se prikazati na LCD zaslonu.



Sustav može zatražiti ručno pokretanje motora kad se uključi indikator na ISG OFF prekidaču, a ako je vozilo opremljeno tzv. supervision instrument-pločom, obavijest će se prikazati na LCD zaslonu.

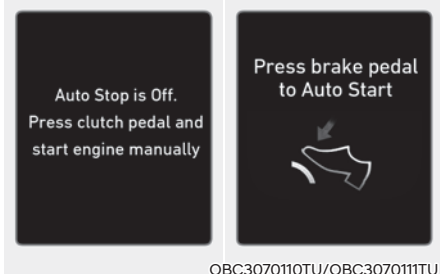

Auto start je privremeno deaktiviran u sljedećim situacijama. Kad je ručica mjenjača pomaknuta iz N (prazni hod) u R (hod unazad), D (vožnja) ili ručni mod bez istovremenog pritiskanja pedale kočnice. Poruka "Press brake pedal for Auto Start" će se pojaviti na LCD zaslonu. Za aktivaciju auto start funkcije pritisnite pedalu kočnice.

Vozilo opremljeno ručnim mjenjačem (not MHEV i ne ona opremljena LATE Restart funkcijom) može pokrenuti motor samo kad je ručica mjenjača u položaju N (prazan hod). Ako odaberete neki stupanj prijenosa, a pedala spojke nije pritisnuta do kraja, upozorenje je vizualno i auditivno. Motor je potrebno pokrenuti s ručicom mjenjača u položaju N.

Ako je motor isključen nenamjerno ili je vozilo u pokretu, ako je mjenjač uključen, a pedala spojke nije pritisnuta sustav prikazuje poruku upozorenja vidljivu dolje. Ako vozač pritisne pedalu spojke do kraja, motor se automatski pokreće (samo za ISG sustav opremljen LATE Restart funkcijom, osim MHEV).

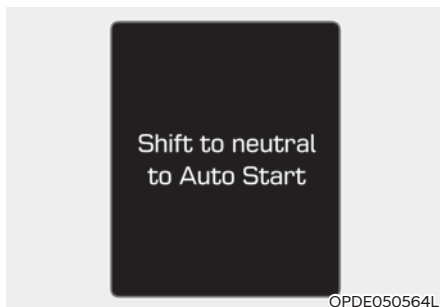

## Kvar ISG sustava

ISG sustav možda neće raditi:



Kad postoji greška s ISG senzorima ili ISG sustavom dogodit će se sljedeće:

Žuti AUTO STOP indikator ((A)) na instrumentnoj ploči će treptati 5 sekundi i onda ostati upaljen. Svjetlo na ISG OFF prekidaču će se upaliti

### OPASKA

- Ako svjetlo ISG OFF prekidača nije isključeno pritiskanjem ISG OFF prekidača ponovno ili ako ISG sustav stalno ne radi ispravno, Preporučujemo da kontaktirate ovlaštenog HYUNDAI trgovca čim je prije moguće.
- Kad se svjetlo ISG OFF prekidača upali, možda prestani svijetliti nakon vožnje Vašeg vozila pri otprilike 80 km/h maksimalno 2 sata i postavljanje kontrole brzine ventilatora ispod 2. položaja. Ako svjetlo ISG OFF prekidača nastavlja svijetliti unatoč proceduri, Preporučujemo da kontaktirate ovlaštenog HYUNDAI trgovca čim je prije moguće.

### **OPASKA**

Preduvjeti za korištenje ISG sustava je reaktivacija senzora akumulatora.

Nakon što je motor bio isključen (OFF) 4 sata, pokušajte pokrenuti motor 2 do 3 puta kako biste reaktivirali senzor akumulatora.



### **UPOZORENJE**

Kada je motor u auto-stop modu, moguće je ponovno pokretanje motora bez utjecaja vozača.

Prije napuštanja vozila ili provjere motornog prostora, zaustavite motor okretanjem prekidača za paljenje u položaj LOCK/OFF ili uklanjanjem ključa za paljenje.

## START STOP JEDRENJE (SSC) (ZA 48V MHEV)

Sustav start stop jedrenja (Start Stop Coasting, SSC) pomaže smanjenju potrošnje goriva automatskim gašenjem motora dok je vozilo u pokretu. Motor se gasi kad vozilo može održavati vlastitu brzinu bez pritiska na pedalu gasa.

### Uvjeti rada SSC sustava

Start stop jedrenje (SSC) će raditi u ovim uvjetima:

- Uključen je Eco mod vožnje
- Vozilo održava određenu brzinu
- Pedala gasa nije pritisnuta

Kad je SSC sustav aktivan, poruka 'Coasting!' (Jedrenje) se prikazuje na instrument ploči.

### Uvjeti ponovnog pokretanja motora

- Motor je moguće pokrenuti ručno:
  - Pritiskom na pedalu gasa
  - Pritiskom na pedalu kočnice
  - Promjenom stupnja prijenosa
- Motor će se pokrenuti automatski:
  - Ako se upravljački obruč zakrene za više od 30 ~ 45 stupnjeva
  - Ako je uzdužni nagib ceste između -4 ~ +4 posto
  - Napon visokonaponske baterije ili akumulatora 12V je nizak

### NOTICE

- **SSC sustav radi samo u ECO modu**
- **SSC sustav se može deaktivirati u ovisnosti o temperaturi**
- **SSC sustav se može deaktivirati u ovisnosti o postavkama rada klima-uređaja (odmrzavanje, brzina ventilatora itd.)**
- **Nemojte prebacivati stupnjeve prijenosa bez pritiska na pedalu spojke dok je aktivan SSC sustav. To može oštetiti mjenjač. Prebacujte stupnjeve tek kad je pritisnuta pedala spojke (opremljeno inteligentnim ručnim mjenjačem iMT)**

## SUSTAV KONTROLE MODOVA VOŽNJE



Kad je COMFORT mod odabran, nije prikazan na zaslону.

ECO mod: ECO pomaže poboljšanju potrošnje goriva upravljanjem nekim radnim parametrima sustava motora i mjenjača.

COMFORT mod: COMFORT mod pruža ugladenu i udobnu vožnju.

SPORT mod: SPORT mod pruža sportski, čvrst osjećaj vožnje.

Mod vožnje može se odabrati prema vozačevoj želji ili cestovnim uvjetima.

Sustav se vraća u COMFORT mod nakon što je START/STOP tipka motora isključena i uključena.

Nakon restarta motora, mod se vraća u ECO (za 48V MHEV).

### Obavijest

**Ako postoji neki problem s instrument pločom, mod vožnje će biti NORMAL i neće ga biti moguće promijeniti u SPORT.**

Mod se mijenja kad god je DRIVE MODE prekidač pritisnut.

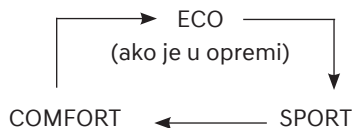

### NOTICE

**SSC se aktivira samo kad je odabran ECO mod (za 48V MHEV)**

Prilikom restarta motora bit će odabran ECO ili COMFORT mod.

- Kad se koristi NORMAL/SPORT mod, nakon restarta motora bit će odabran NORMAL mod.
- Kad se koristi ECO mod, ECO mod će biti podešen i nakon restarta motora. Kad je uključen kontakt, mod će biti ECO svaki put kao ishodišna vrijednost (za 48V MHEV)



## ECO mod



ECO mod pomaže poboljšati potrošnje goriva upravljanjem nekim radnim parametrima sustava motora i mjenjača.

- Kad je DRIVE MODE prekidač pritisnut i ECO mod je odabran, ECO indikator će svijetliti kao znak da ECO radi.
- Kad je ECO aktiviran i START/STOP tipka motora je isključena i uključena, bit će odabran COMFORT mod.
- Ako je vozilo opremljeno inteligentnim ručnim mjenjačem, nakon svakog ponovnog startanja motora MOD će biti prebačen u ECO.



## Obavijest

Potrošnja goriva ovisi o vozačevim vozačkim navikama i stanju ceste.

## Kad je ECO mode aktiviran:

- Ubrzavanje može biti donekle oslabljeno iako papučicu gasa pritisnete do kraja.
- Performanse klimatizacije mogu biti ograničene.
- Način izmjena brzina automatskog mjenjača može se promijeniti.
- Buka motora može postati glasnija.

Iznad opisane situacije su normalni uvjeti kad je ECO sustav aktiviran za poboljšanje potrošnje goriva.

## Ograničenja rada ECO moda:

Ako se sljedeći uvjeti dogode dok ECO radi, rad sustava je ograničen iako nema promjene ECO indikatora.

- Kad koristite vozilo s DCT/IMT mjenjačem u sport načinu rada s ručnim odabirom brzina: Sustav će biti ograničen ovisno o odabranoj brzini.

## NOTICE

**SSC se aktivira samo kad je odabran ECO mod (za 48V MHEV)**

### **SPORT mod**

**SPORT**

SPORT mod se usredotočuje na dinamičnu vožnju automatskim prilagođavanjem sustava upravljača, motora i mjenjača.

- Kad je DRIVE MODE prekidač pritisnut i SPORT mod je odabran, SPORT indikator će svijetliti.
- Kad je SPORT mod aktiviran i START/STOP tipka motora je isključena i uključena, promijenit će se u COMFORT mod. Za uključivanje SPORT moda, pritisnite DRIVE MODE prekidač ponovno.
- Ako je vozilo opremljeno inteligentnim ručnim mjenjačem, nakon svakog ponovnog startanja motora MOD će biti prebačen u ECO.
- Kad je uključen kontakt, mod će biti ECO svaki put kao ishodišna vrijednost (za 48V MHEV).
- Ako je SPORT MODE sustav aktiviran:
  - Nakon brze vožnje, održava stupanj prijenosa i okretaje motora neko vrijeme iako papučica gasa nije pritisnuta.
  - Prebacivanje u viši stupanj prijenosa je odgođeno.

### **i Obavijest**

**U SPORT modu vožnje, potrošnja goriva može porasti.**

### **SPORT+ mod**

**SPORT+**

SPORT+ mod se usredotočuje na dinamičnu vožnju automatskim prilagođavanjem sustava upravljača, motora i mjenjača.

- Kad je DRIVE MODE prekidač pritisnut i SPORT+ mod je odabran, SPORT+ indikator će svijetliti.
- Kad je SPORT+ mod aktiviran i START/STOP tipka motora je isključena i uključena, promijenit će se u NORMAL mod. Za uključivanje SPORT+ moda, pritisnite DRIVE MODE prekidač ponovno.
- Ako je SPORT+ mod sustav aktiviran:
  - Nakon brze vožnje, održava stupanj prijenosa i okretaje motora neko vrijeme iako papučica gasa nije pritisnuta.
  - Prebacivanje u viši stupanj prijenosa je odgođeno.

### **i Obavijest**

**U SPORT+ modu vožnje, potrošnja goriva može porasti.**

## SMART mod



SMART mod samostalno odabire odgovarajući mod između modova ECO, COMFORT i SPORT promatranjem navika vozača (ekonomično ili agresivno/sportski) u korištenju kočnica i upravljača.

- Korištenjem DRIVE MODE prekidača odaberite SMART mod. Kad je SMART mod odabran, indikator na instrument ploči se pali.
- SMART mod automatski nadzire vozilo kroz parametre poput trenutka promjene stupnja prijenosa, okretnog momenta motora usklađujući ih s načinom na koji vozač koristi vozilo.

## Obavijest

- **Ako vozite nježno, SMART mod se mijenja u ECO kako bi se smanjila potrošnja goriva. No, stvarna potrošnja goriva će i dalje ovisiti o uvjetima prometovanja (uzbrdica, nizbrdica, ubrzanje/kočenje itd.)**
- **Ako vozite dinamično, s naglim usporenjima ili naglim zakretanjima upravljača, SMART mod se mijenja u SPORT mod. No, to loše utječe na potrošnju goriva koja će porasti.**

## POSEBNI UVJETI VOŽNJE

### Opasni uvjeti vožnje

Kad naiđete na opasne uvjete vožnje, kao što su voda, snijeg, led, blato, pijesak i slične opasnosti, slijedite ove savjete:

- Vožite pažljivo i računajte s duljim zadržanim putem.
- Izbjegavajte nagle pokrete upravljačem ili naglo kočenje.
- Ako ste zapeli u snijegu, blatu ili pijesku, koristite drugu brzinu. Polako ubrzavajte kako bi se izbjegla vrtnja pogonskih kotača.
- Postavite pijesak, krupnu sol, lance za snijeg ili druge neklizajuće materijale ispod pogonskih kotača za ostvarivanje trakcije kad zapnete u ledu, snijegu ili blatu.

### UPOZORENJE

Prebacivanje u niži stupanj prijenosa s automatiziranim ručnim mjenjačem za vrijeme vožnje na skliskim površinama može izazvati nesreću. Iznadna promjena brzine guma može izazvati proklizavanje guma. Budite oprezni kad prebacujete u niži stupanj na skliskim površinama.

### Njihanje vozila

Ako je potrebno njihati vozilo kako biste ga izvukli iz snijega, pijeska ili blata, najprije okrenite upravljač udesno i ulijevo kako biste očistili područje oko prednjih kotača. Zatim, prebacujte nazad i naprijed između prvog stupnja prijenosa i položaja R (hod unazad) kod vozila s ručnim mjenjačem ili R (hod unazad) i bilo kojeg stupnja za vožnju unaprijed kod vozila s AMT mjenjačem. Nemojte tjerati motor u visoke okretaje i kotači neka proklizavaju što je manje moguće.

Kako biste spriječili oštećenje prijenosa, čekajte da se kotači zaustave prije nego promijenite stupanj prijenosa. Otpustite pedalu gasa za vrijeme promjene brzine i polako dodajte nježno gas kad je vozilo u brzini. Polako dodajte gas naprijed-nazad te tako zaljuljajte vozilo što bi ga moglo osloboditi.

### UPOZORENJE

Ako se Vaše vozilo zaglavi u snijegu, blatu, pijesku, itd., možete ga pokušati osloboditi njihanjem naprijed i nazad. Nemojte pokušavati ovu proceduru ako su ljudi ili predmeti negdje u blizini. Tijekom njihanja vozilo se može iznenada pomaknuti naprijed ili nazad budući da više nije zaglavljeno, uzrokujući ozljede ili štetu ljudima i predmetima u blizini.

Dulje njihanje može izazvati pregrijavanje motora, oštećenje ili otkazivanje mjenjača i oštećenje guma.

Nemojte proklizavati kotače, osobito pri brzinama višima od 56 km/h. Proklizavanje kotača pri velikim brzinama dok vozilo stoji može uzrokovati pregrijavanje guma što može rezultirati oštećenjem guma koje može ozlijediti prolaznike.

### Obavijest

Ako je vozilo opremljeno ESC sustavom, prije pokušaja njihanja vozila isključite ESC sustav.

**OPASKA**

**Ako se ni nakon nekoliko pokušaja niste uspjeli izvući, neka vozilo izvuče vučna služba kako biste izbjegli pregrijavanje motora i moguće oštećenje mjenjača. Pogledajte “Vuču vozila” u poglavlju 8.**

**Uglađena vožnja zavojima**

Izbjegavajte kočenje ili mijenjanje stupnjeva prijenosa u zavojima, osobito kad su ceste mokre. U idealnom slučaju, zavoje uvijek treba prolaziti uz blago ubrzavanje. Ako slijedite ove savjete, trošenje guma će biti minimalno.

**Vožnja noću**

Noćna vožnja predstavlja više opasnosti od vožnje po dnevnom svjetlu. Evo nekoliko važnih savjeta za zapamtiti:

- Usporite i održavajte veću udaljenost između vas i drugih vozila, jer vidljivost može biti otežana noću, osobito u područjima gdje nema ulične rasvjete.
- Podesite retrovizore kako biste smanjili odsjaj prednjih svjetala drugih vozača.
- Održavajte Vaša prednja svjetla čistima i pravilno ih usmjerite na vozila koja nisu opremljena funkcijom automatskog usmjerenja prednjih svjetala. Prljava ili nepravilno usmjerena prednja svjetla će otežati vidljivost noću.
- Izbjegavajte gledanje izravno u prednja svjetla nadolazećih vozila. Možete biti privremeno oslijepljeni i trebat će nekoliko sekundi da Vam se oči ponovno prilagode na mrak.

**Vožnja po kiši**

Kiša i mokre ceste mogu vožnju učiniti opasnom, posebno ako niste pripremljeni na sklizak kolnik. Evo nekoliko naputaka za razmatranje tijekom vožnje po kiši:

- Jaka kiša će pogoršati vidljivost i povećati zaustavni put potreban za zaustavljanje Vašeg vozila, stoga usporite.
- Održavajte metlice brisača vjetrobrana u dobrom stanju. Zamijenite ih kad pokažu znakove trošenja ili ostavljaju mjesta neobrisana na vjetrobranskom staklu.
- Ako Vaše gume nisu u dobrom stanju, zaustavljanje na mokrom kolniku može dovesti do proklizavanja i moguće nesreće. Uvjerite se da su Vaše gume u dobrom stanju. **Pogledajte ‘Profil guma’ u poglavlju 9. ovog priručnika.**
- Upalite svjetla kako bi bili vidljivi drugima.
- Prebrza vožnja kroz lokve može utjecati na Vaše kočnice. Ako morate voziti kroz lokve, pokušajte voziti sporo.
- Ako vam se čini da ste smočili kočnice, lagano kočite tijekom vožnje dok se ne vrati normalna funkcija kočenja.

### **Akvaplaning**

Ako je cesta jako mokra i na njoj stoji voda, a vi vozite dovoljno brzo, vaše vozilo će imati smanjen ili nikakav dodir s podlogom, jer su gume zaplivala na vodi ispod nje. U tom trenutku vi više nemate nikakav nadzor nad vozilom. Najbolji savjet je da USPORITE kad je cesta mokra.

**Rizik od akvaplaninga se povećava kako se dubina profila smanjuje. Proučite 'Profil guma' u poglavlju 9. ovog priručnika.**

### **Vožnja u poplavljenim područjima**

Izbjegavajte vožnju kroz poplavljena područja osim ako ste sigurni da voda nije viša od dna naplatka. Kroz bilo kakvu vodu vozite polako. Dopustite adekvatni zaustavni put, jer performanse kočnica mogu biti smanjene.

Nakon vožnje kroz vodu, osušite kočnice lagano ih primjenjujući nekoliko puta dok se vozilo kreće polako.

### **Vožnja autocestom**

#### **Gume**

Prikladite tlak guma prema specifikacijama. Nizak tlak guma će rezultirati pregrijavanjem ili mogućim oštećenjem guma.

Izbjegavajte korištenje istrošenih ili oštećenih guma koje mogu rezultirati smanjenom trakcijom i otkazivanjem guma ili produljenim zaustavnim putem.



#### **Obavijest**

**Nikada ne napuhavajte gume iznad maksimalnog tlaka propisanog za Vaše gume (istaknut je na bočnici gume).**

#### **Gorivo, rashladna tekućina motora i motorno ulje**

Vožnja pri velikim brzinama troši više goriva od gradske vožnje. Vozite umjerenim brzinama kako bi potrošnja goriva bilo što je moguće niža.

Nemojte zaboraviti provjeriti i rashladnu tekućinu motora i motorno ulje prije vožnje.

#### **Pogonski remen**

Labav ili oštećen pogonski remen može rezultirati pregrijavanjem motora.

## VOŽNJA ZIMI

Teški vremenski uvjeti zimi rezultiraju bržim trošenjem i drugim problemima. Kako biste umanjili probleme zimske vožnje, trebali biste slijediti ove savjete:

### Snježni ili ledeni uvjeti

Kako biste vozili u dubokom snijegu, možda će biti potrebno koristiti zimske gume ili na Vaše gume montirati lance za snijeg. Ako su zimske gume potrebne, potrebno je odabrati gume ekvivalentne veličine i vrste originalnim gumama vozila. Inače, sigurnost i upravljivost Vašeg vozila mogu biti ugroženi. Osim toga, brza vožnja, naglo ubrzavanje, iznenadno kočenje i nagla skretanja su potencijalno vrlo opasne radnje.

Tijekom smanjenja brzine, koristite kočnice motorom što je više moguće. Nagla kočenja na snježnoj ili zaleđenoj cesti mogu dovesti do proklizavanja. Morate održavati sigurnu udaljenost između Vašeg i vozila ispred. Također, nježno kočite. Važno je zamijetiti da će lanci na gumama poboljšati trakciju, no neće spriječiti bočna proklizavanja.

Lanci za gume nisu legalni u svim zemljama i u svim situacijama (primjerice kroz tunele). Provjerite zakone zemlje prije stavljanja lanaca.

Uvijek imajte u vozilu opremu za nužne situacije (lance, bateriju, lopaticu, strugalicu za led i sl.).

### Zimske gume



#### UPOZORENJE

**Zimske gume trebaju biti jednake po veličini i vrsti kao standardne gume vozila. Inače, sigurnost i upravljivost Vašeg vozila mogu biti narušeni.**

Ako montirate zimske gume na Vašem vozilu, pobrinite se da koristite gume iste veličine i raspona nosivosti kao originalne gume. Stavite zimske gume na sva četiri kotača za uravnoteženje upravljivosti Vašeg vozila u svim vremenskim uvjetima. Imajte na umu da trakcija sa zimskim gumama na suhoj cesti može biti manja nego sa standardnim gumama Vašeg vozila. Čak i kad su ceste čiste, trebate voziti oprezno. Provjerite s dobavljačem guma maksimalnu preporučenu brzinu.



#### Obavijest

**Nemojte instalirati čavlerice jer one kod nas nisu dopuštene.**

### Lanci za snijeg



S obzirom na to da su bočne stijenke radijalnih guma tanje od drugih vrsta guma, gume mogu biti oštećene montažom nekih vrsta lanaca za snijeg na njih. Stoga, preporučuje se uporaba zimskih guma umjesto lanaca za snijeg. Nemojte montirati lance za gume na vozila opremljena aluminijskim kotačima; lanci za snijeg mogu oštetiti kotače. Ako morate koristiti lance za snijeg, upotrijebite žičani tip lanaca debljine manje od 12 mm. Šteta na Vašem vozilu uzrokovana nepravilnom uporabom lanaca za snijeg nije pokrivena jamstvom proizvođača Vašeg vozila.

### OPASKA

Ako je vaše vozilo opremljeno gumama dimenzija 215/45R17 ili 205/55R17, korištenje lanaca za snijeg nije moguće, jer bi njihovo korištenje izazvalo oštećenja na vozilu (karoserije, ovjesa ili kotača).

### UPOZORENJE

Korištenje lanaca može naručiti upravljivost vozila.

- Nemojte prekoračiti 30 km/h ili preporučenu brzinu proizvođača lanaca, ovisno o tome što je niže.
- Vozite pažljivo i izbjegavajte neravnine, rupe, oštre zavoje, i druge opasnosti na cesti, koje mogu uzrokovati poskakivanje vozila.
- Izbjegavajte nagla skretanja ili kočenja blokiranim kotačima.

### Obavijest

- Ugradite lance za snijeg na prednje kotače. Vodite računa da će ugradnja lanaca osigurati veću vučnu silu, ali možda neće spriječiti bočno proklizavanje.
- Nemojte instalirati čavlerice jer one kod nas nisu dopuštene.



## Montaža lanaca

Kad montirate lance za snijeg, slijedite upute proizvođača i pričvrstite ih što je više moguće. Vozite polako (nemojte voziti brže od 30 km/h) s montiranim lancima. Ako čujete da lanci dodiruju karoseriju ili ovjes, zaustavite se i zategnite ih. Ako još uvijek dodiruju, usporite dok buka ne prestane. Skinite lance za snijeg čim počnete voziti na čistim cestama.

Kad montirate lance za snijeg, parkirajte vozilo na ravnoj površini dalje od prometa. Uključite svjetla za nuždu i stavite trokut iza vozila (ako je dostupan). Uvijek stavite ručicu mjenjača u položaj P (parkiranje), primijenite parkirnu kočnicu i isključite motor prije montiranja lanaca za snijeg.

### OPASKA

**Ako koristite lance za snijeg:**

- **Vodite računa da su lanci za snijeg ispravne veličine i vrste za Vaše gume. Neispravni lanci za snijeg mogu uzrokovati oštećenje karoserije i ovjesa i možda neće biti pokriveno jamstvom proizvođača Vašeg vozila. Također, moguće je da kukice za povezivanje lanaca za snijeg budu oštećene od kontakta s dijelovima vozila što može uzrokovati ispadanje lanaca s gume.**
- **Uvjerite se da su lanci SAE klase sa S certifikatom.**
- **Uvijek provjerite montažu lanaca nakon što ste prešli otprilike 0,5 do 1 km kako biste osigurali ispravno postavljanje. Zategnite ili ponovno postavite lance ako su olabavili.**
- **Ako imate aluminijske naplatke ne bi smjeli koristiti lance, jer će oni oštetiti naplatke. Ako nemate drugog izbora, koristite plastične lance za snijeg.**

## Pretpostavke za zimsku vožnju

### Koristite visokokvalitetnu etilen glikol rashladnu tekućinu

Vaše vozilo se isporučuje s visokokvalitetnom etilen glikol rashladnom tekućinom u sustavu hlađenja. To je jedina vrsta rashladne tekućine koju biste trebali koristiti, jer pomaže u sprečavanju korozije u sustavu hlađenja, podmazuje pumpu za vodu i sprečava zamrzavanje. Vodite računa za mijenjate ili dopunite Vašu rashladnu tekućinu u skladu s rasporedom održavanja u poglavlju 7. Prije zime, testirajte Vašu rashladnu tekućinu kako biste bili sigurni da je njezina točka zamrzavanja dovoljna za očekivane temperature tijekom zime.

### Provjerite akumulator i kablove

Temperature zimi povećavaju opterećenje akumulatora. **Progledajte akumulator i kablove, kao što je opisano u poglavlju 9.** Preporučujemo da razinu napunjenosti Vašeg akumulatora provjerite kod ovlaštenog HYUNDAI trgovca.

### Ako je potrebno prijedite na ulje “zimске težine”

U nekim klimama se preporučuje da se tijekom zime koristi ulje niže viskoznosti. Ako prelazite na zimsko ulje promijenite s uljem i filter ulja. Za preporuke pogledajte poglavlje 2. Ako niste sigurni koju gradaciju ulja trebate koristiti, preporučujemo da konzultirate ovlaštenog HYUNDAI trgovca.

### **Provjerite svječiće i sustav paljenja**

**Pregledajte Vaše svječiće, kao što je opisano u poglavlju 9.** i zamijenite ih ako je potrebno. Također provjerite sve žice i komponente za paljenje kako biste se uvjerali da nema bilo kakvih pukotina, istrošenosti ili oštećenja.

### **Za sprečavanje zamrzavanja brava**

Kako biste spriječili zamrzavanje brava, pošpricajte odobrenu tekućinu za odmrzavanje ili glicerin u brave. Ako je brava prekrivena ledom, pošpricajte odobrenu tekućinu za odmrzavanje preko leda da biste ga uklonili. Ako je zamrznut unutar-nji dio brave, možda ćete ga uspjeti otopiti zagrijanim ključem. Pažljivo koristite zagrijani ključ kako biste izbjegli ozljede.

### **Koristite odobreno antifriz sredstvo za pranje stakala**

Kako biste spriječili zamrzavanje vode u sustavu perača prozora, dodajte odobrenu tekućinu za pranje stakala kao što je navedeno na uputama na spremniku. Antifriz tekućina za pranje stakala dostupna je kod ovlaštenog HYUNDAI trgovca, ali i kod većine trgovina s auto-dijelovima. Nemojte koristiti rashladnu tekućinu motora ili druge vrste antifrizu kako bi se spriječio oštećenje boje vozila.

### **Ne dopustite zamrzavanje parkirne kočnice**

U nekim uvjetima Vaša parkirna kočnica može se zamrznuti u primijenjenom položaju. To će se najvjerojatnije dogoditi kad je nakupljen snijeg ili led oko ili u blizini stražnjih kočnica ili ako su kočnice mokre. Ako postoji rizik od zamrzavanja parkirne kočnice, samo je privremeno primijenite dok ručicu mjenjača stavite u položaj N (AMT mjenjač) ili u prvi stupanj prijenosa ili hod unazad (ručni mjenjač) te blokirajte stražnje kotače tako da vozilo ne može otklizati. Zatim otpustite parkirnu kočnicu.

### **Ne dopustite da se snijeg i led nakupljaju ispod vozila**

U nekim uvjetima, snijeg i led se mogu nakupiti ispod odbojnika i ometati upravljanje. Kad vozite u takvim uvjetima tijekom teške zime, redovito provjerite ispod vozila kako biste se uvjerali da je kretanje prednjih kotača i upravljačkih komponenti neometano.

### **Pripremite opremu za hitne situacije**

U skladu s vremenskim uvjetima, trebali biste pripremiti odgovarajuću opremu za hitne situacije. Neki od predmeta koje biste mogli zatrebati uključuju lance za gume, trake ili lance za vuču, svjetiljku, signalnu raketu, pijesak, lopatu, pomoćne kablove, strugalnicu prozora, rukavice, tkaninu, kombinezone, deku, itd.

### **Ne ostavljajte strane predmete ili materijale u motornom prostoru**

Stavljanje stranih predmeta ili materijala koji ometaju hlađenje motora, u motornom prostoru, može izazvati kvar ili požar. Proizvođač nije odgovoran za štetu uzrokovanu takvim postupcima.

## VOČA PRIKOLICE (EUROPA)

Ako razmatrate vuču s Vašim vozilom, prvo biste trebali provjeriti zakonske uvjete Vaše zemlje u Odjelu za motorna vozila.

Budući da su zakoni različiti, uvjeti za vuču prikolice, automobila, ili drugih vrsta vozila ili uređaja mogu se razlikovati. Pitajte ovlaštenog HYUNDAI trgovca za daljnje detalje prije vuče.

Vodite računa o tome da je vuča prikolice drugačija od vožnje samog vozila. Prikolica sa sobom donosi promjenu u ponašanju vozila, trajnosti, potrošnji goriva... Uspješna i sigurna vuča prikolice zahtijeva specijalnu opremu koja se mora koristiti na ispravan način. Nepravilna vuča prikolice može oštetiti Vaše vozilo i rezultirati skupim popravcima koje ne pokriva Vaše jamstvo. Kako biste ispravno vukli prikolicu, slijedite savjete u ovom poglavlju.

Ovo poglavlje sadržava mnoge savjete koji su dokazani vremenom te utječu na sigurnost. Mnogi od njih se odnose na sigurnost putnika. Molimo vas da ih pažljivo proučite prije nego prikvačite prikolicu.



### UPOZORENJE

Vodite računa o ovim pretpostavkama:

- Ako ne koristite ispravnu opremu i / ili vozite nepropisno, možete izgubiti kontrolu nad vozilom kad vučete prikolicu. Na primjer, ako je prikolica preteška, kočnice možda neće dobro raditi - ili neće uopće raditi. Vi i Vaši putnici mogli bi biti ozbiljno ili smrtno ozlijeđeni. Vucite prikolicu samo ako ste slijedili sve korake u ovom poglavlju.
- Prije vuče, provjerite da su ukupna masa prikolice, GCW (ukupna kombinirana masa), GVW (masa vozila), GAW (bruto osovinsko opterećenje) i opterećenje prikolice u granicama.
- Kad vučete prikolicu, vodite računa da isključite ISG funkciju.



### Obavijest - Za Europu

- Tehnički dopušteno opterećenje na stražnjoj osovini može se prekoračiti ne više od 15%, a tehnički najveća dopuštena masa vozila može se prekoračiti ne više od 10% ili 100 kg, ovisno o tome koja je vrijednost niža. U tom slučaju, ne prelazite 100 km/h za vozila kategorije M1 ili 80 km/h za vozila kategorije N1.
- Kad vučete prikolicu, dodatno opterećenje nametnuto na uređaju spajanja prikolice može uzrokovati prekoračenje maksimalnog opterećenja stražnjih guma, ali ne više od 15%. U tom slučaju, ne prelazite 100 km/h i tlak zraka u stražnjim gumama treba biti najmanje 0,2 bara viši od tlaka zraka preporučenog za normalnu uporabu (npr. bez povezane prikolice).

※ M1 : putničko vozilo  
(s do 9 sjedala)

※ N1 : dostavno vozilo  
(do 3.5 tona ukupne mase)

### Odlučili ste vući prikolicu?

Ovo su važne stavke ako ste odlučili vući prikolicu:

- Razmotrite korištenje kontrole zanošenja. Pitajte prodavača prikolice ili opreme za vuču o kontroli zanošenja.
- Ne vucite nikakvu prikolicu tijekom prvih 2000 km kako bi se motor ispravno razradio i uhodao. Nepoštivanje ovog savjeta može rezultirati ozbiljnim oštećenjem motora ili mjenjača.
- Kad odlučite vući prikolicu svakako se obratite ovlaštenom HYUNDAI trgovcu koji će znati što je sve potrebno od opreme.
- Uvijek vozite umjerenim brzinama (do 100 km/h) i pridržavajte se svih ograničenja brzine.
- Tijekom dugih uspona vozite sporije od 70 km/h ili se pridržavajte istaknutog ograničenja brzine, što je niže.
- Pažljivo proučite ograničenja vuče i nosivosti na idućim stranicama.

### Masa prikolice

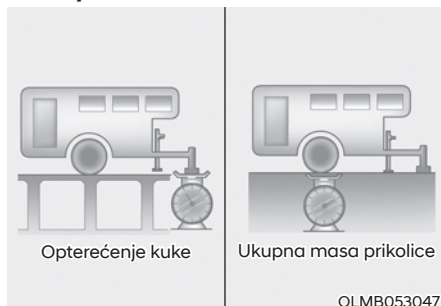

Koja je maksimalna sigurna masa prikolice? Nikada ne smije biti teža od maksimalne mase prikolice s kočnicama. No čak i tad može biti preteška.

Ovisi o tome kako planirate koristiti Vašu prikolicu. Važne su, primjerice, brzina, visina, nagib cesta, vanjska temperatura i kako često Vašim vozilom vučete prikolicu. Idealna težina prikolice također može ovisiti o bilo kakvoj posebnoj opremi koju imate na Vašem vozilu.

## Masa rude prikolice

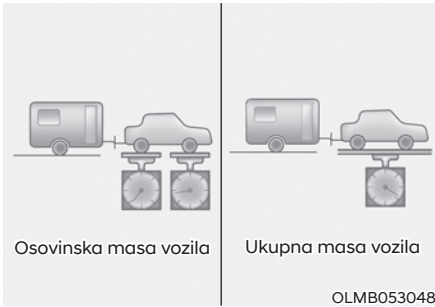

Opterećenje rude svake prikolice je važna mjera jer utječe na ukupnu (GSW) masu Vašeg vozila. Ova masa uključuje ukupnu masu vozila, bilo koji teret koji u njemu prevozite, i ljude koji će se voziti u vozilu. Ako ćete vući prikolicu, morate dodati opterećenja rude na ukupnu masu vozila jer Vaše vozilo će također prevoziti taj teret.

Ruda prikolice smije težiti maksimalno 10% ukupne mase natovarene prikolice, unutar granica maksimalne dozvoljene mase rude. Nakon što ste natovarili Vašu prikolicu, izvažite prikolicu i zatim rudu, odvojeno, kako biste vidjeli jesu li mase odgovarajuće. Ako nisu, možete ih mijenjati tako što ćete razmjestiti teret po prikolici.



## UPOZORENJE - Prikolica

Vodite računa o ovim pretpostavkama:

- Nikada nemojte prikolicu više opteretiti straga nego sprijeda. Prednji dio treba nositi otprilike 60% ukupnog tereta prikolice, stražnji dio otprilike 40% ukupnog tereta prikolice.
- Nikada nemojte prekoračiti maksimalna ograničenja mase prikolice ili opreme za vuču. Nepravilan utovar može rezultirati oštećenjem Vašeg vozila i/ili tjelesnim ozljedama. Provjerite masu i utovar na komercijalnim vagama.
- Nepravilno natovarena prikolica može uzrokovati gubitak kontrole nad vozilom.



## Obavijest

S porastom nadmorske visine smanjuju se performanse motora. Od 1000 m/nm i za svakih dodatnih 1000 m 10% od mase prikolice i vozila mora se oduzeti.

**Referentne vrijednosti mase i udaljenosti kod vuče prikolice (za Europu)**

Motor		Smartstream G 1.0 T-GDi/ Smartstream G1.0 T-GDi (48V) MHEV		Smartstream G 1.2	Benzinski 1.4	
		6 M/T	7 DCT	5 M/T	6 M/T	6 A/T
Maksimalna masa prikolice  kg (lbs.)	Sa sustavom kočenja	1,110 (2,447)	1,110 (2,447)	910 (2,006)	1,000 (2,205)	800 (1,764)
	Bez sustava kočenja	450 (992)	450 (992)	450 (992)	450 (992)	450 (992)
Maksimalno dopušteno statičko uzdužno opterećenje za uređaju spajanja kg (lbs.)		75 (165)				
Preporučena udaljenost od središta stražnjeg kotača do točke spajanja mm (inch)		850 (33.46)				

M/T : ručni mjenjač,

DCT : DCT mjenjač s dvije spojke,

A/T : automatski mjenjač

## Oprema za vuču prikolice

### Kuke

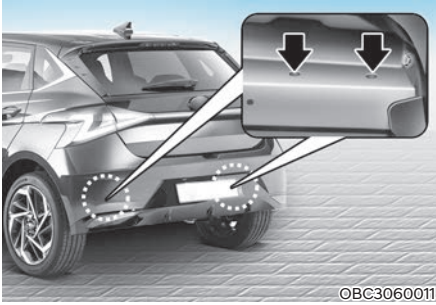

©BC3060011

Važno je imati ispravnu opremu za kuke. Bočni vjetar, prolazak velikih kamiona i neravne ceste neki su od razloga zbog kojih ćete trebati pravu kuku. Evo nekih pravila koje treba slijediti:

- Morate li bušiti rupe na karoseriji Vašeg vozila prilikom ugradnje kuke za vuču? Ako morate, onda budite sigurni da zatvorite rupe kasnije kad uklonite kuku.  
Ako ih ne zatvorite, smrtonosni ugljični monoksid (CO) iz Vašeg ispuha može ući u Vaše vozilo, kao i prljavština i voda.
- Odbojnici Vašeg vozila nisu namijenjeni za kuke. Nemojte na njih učvršćivati unajmljene kuke ili druge kuke koje su predviđene za odbojнике. Koristite samo kuku koja se montira na okvir i koja se ne učvršćuje na odbojnik.
- HYUNDAI kuka za prikolice je dostupna kod ovlaštenog HYUNDAI trgovca.

### Sigurnosni lanci

Uvijek biste trebali povezati lance između Vašeg vozila i prikolice. Prekrižite sigurnosne lance ispod rude prikolice, tako da ruda ne može pasti na tlo ako se odvoji od kuke.

Upute o sigurnosnim lancima mogu biti osigurane od strane proizvođača kuke ili proizvođača prikolice. Slijedite preporuke proizvođača za pričvršćivanje sigurnosnih lanaca. Uvijek ostavite dovoljno prostora tako da možete okretati s Vašom prikolicom. I nikada nemojte dopustiti da se sigurnosni lanci vuku po tlu.

### Kočnice prikolice

Ako je Vaša prikolica opremljena sustavom kočenja, uvjerite se da odgovara propisima Vaše zemlje i da je ispravno ugrađen i radi ispravno.

Ako masa Vaše prikolice premašuje maksimalnu dopuštenu masu prikolice bez kočnica, onda će i prikolica trebati vlastite kočnice. Svakako pročitajte i slijedite upute za kočnice prikolice tako da ih možete pravilno ugraditi, prilagoditi i održavati. Nemojte modificirati kočioni sustav Vašeg vozila.



### UPOZORENJE

**Nemojte koristiti prikolicu s vlastitim kočnicama, osim ako ste apsolutno sigurni da ste pravilno postavili kočioni sustav. Ovo nije zadatak za amatere. Koristite iskusnu i kompetentnu trgovinu za ovaj posao.**

### Vožnja s prikolicom

Vuča prikolice zahtijeva određeno iskustvo. Prije odlaska na otvorenu cestu, morate upoznati Vašu prikolicu. Upoznajte se s osjećajem vožnje i kočenja s dodatnom masom prikolice. I uvijek imajte na umu da je vozilo koje vozite sada znatno dulje i niti približno ne reagira kao Vaše vozilo samo po sebi.

Prije nego što krenete, provjerite kuku i platformu prikolice, sigurnosne lance, električne priključke, svjetla, gume i retrovizore. Ako prikolica ima električne kočnice, pokrenite Vaše vozilo i prikolicu i zatim rukom primijenite kontroler kočnica prikolice kako biste se uvjerali da kočnice rade. Time istodobno provjeravate i Vaše električne priključke.

Nemojte otpustiti parkirnu kočnicu dok se motor pokrene kako biste pomaknuli vozilo unaprijed.

I otpustite papučicu kočnice kad osjetite da se vozilo želi pomaknuti unaprijed.

Tijekom Vašeg putovanja, povremeno provjerite kako biste bili sigurni da je teret siguran, i da svjetla i kočnice prikolice još uvijek rade.

### Udaljenost

Ostanite barem dvostruko daleko iza vozila ispred nego kad vozite Vaše vozilo bez prikolice. To vam može pomoći da izbjegnute situacije koje zahtijevaju snažno kočenje i naglo skretanje.

### Pretjecanje

Trebat će vam veća pretjecajna udaljenost kad vučete prikolicu. Zbog povećane duljine vozila, morat ćete otići mnogo dalje nakon vozila koje se pretekli prije nego što se možete vratiti u Vaš trak.

### Vožnja unazad

Držite dno upravljača jednom rukom. Zatim, kako biste pomaknuli prikolicu ulijevo, pomaknite Vašu ruku ulijevo. Kako biste pomaknuli prikolicu udesno, pomaknite Vašu ruku udesno. Uvijek polako vozite unazad i, ako je moguće, neka Vas netko usmjerava.

### Skretanje

Kad skrećete s prikolicom, napravite veći luk nego inače. Učinite to kako Vaša prikolica ne bi udarila rubnjake, prometne znakove, stabla ili druge predmete. Izbjegavajte nagle manevre. Puno unaprijed najavite skretanje.

### Pokazivači smjera kad vučete prikolicu

Kad vučete prikolicu, Vaše vozilo mora imati drukčije pokazivače smjera i dodatno ožičenje. Zelene strelice na Vašoj instrumentnoj ploči će svijetliti kad god najavite skretanje ili prestrojavanje. Ispravno spojena, svjetla prikolice će također treptati kako bi upozorila ostale vozače da ćete skrenuti, prestrojiti se ili se zaustaviti.

Kad vučete prikolicu, zelene strelice na Vašoj instrumentnoj ploči će svijetliti za skretanja, čak i ako su žaruljice na prikolicama pregorjele. Dakle, možda pomislite da vozači iza Vas vide Vaše signale kad ih, zapravo, ne vide. Važno je da povremeno provjerite kako bi bili sigurni da žaruljice prikolice još uvijek rade. Također morate provjeriti svjetla svaki put kad odspojite i zatim ponovno spojite žice.

Nemojte spajati sustav rasvjete prikolice izravno na sustav rasvjete Vašeg vozila. Koristite samo odobreno ožičenje prikolice.

Konzultirajte ovlaštenog HYUNDAI trgovca za pomoć pri ugradnji ožičenja.





## UPOZORENJE

Nemojte spajati sustav rasvjete prikolice izravno na sustav rasvjete Vašeg vozila. Koristite samo odobreno ožičenje prikolice.

Nekorištenje odobrenog ožičenja prikolice može rezultirati oštećenjem električnog sustava vozila i/ili tjelesnim ozljedama.

Konzultirajte ovlaštenog HYUNDAI trgovca za pomoć pri ugradnji ožičenja.

### *Vožnja u brdima*

Smanjite brzinu i prebacite u niži stupanj prijenosa prije nego započnete dugi ili strmi spust. Ako ne prebacite u nižu brzinu, možda ćete morati koristiti kočnice toliko da će se pregrijati i više neće učinkovito raditi.

Kad vozite uzbrdo, prebacite u niži stupanj prijenosa i smanjite brzinu na oko 70 km/h kako bi se smanjila mogućnost pregrijavanja motora i mjenjača.

Ako je Vaša prikolica teža od maksimalne mase prikolice bez kočnica prikolice i imate automatski/DCT mjenjač, trebate voziti u D (vožnja) kad vučete prikolicu.

Rad vozila u D (vožnja) kad vučete prikolicu će smanjiti zagrijavanje i produljiti vijek trajanja Vašeg mjenjača.

### **OPASKA**

**Kako smanjiti/spriječiti pregrijavanje motora tijekom vuče prikolice:**

- Kad vučete prikolicu na strmim cestama (više od 6% uspona) obratite pažnju na mjerac temperature rashladne tekućine motora kako biste spriječili pregrijavanje motora. Ako se igla na mjeracu temperature rashladne tekućine motora kreće prema "130/H (HOT)", zaustavite se čim je sigurno da to učinite, i dopustite da motor radi u praznom hodu dok se ne ohladi. Možete nastaviti kad se motor dovoljno ohladio.

- Morate odlučiti o brzini vožnje ovisno o masi prikolice i stupnju uspona kako biste smanjili mogućnost pregrijavanja motora i mjenjača. Kad vozite u uvjetima maksimalne nosivosti prijete pregrijavanje mjenjača i motora. Ako se to dogodi, stanite dok se motor nije ohladio radom u praznom hodu.
- Vodite računa da kad vučete prikolicu ste generalno sporiji od ostatka prometa, posebno na usponima. Koristite desni prometni trak za uspinjanje. Odaberite maksimalnu brzinu uspinjanja koja odgovara specifikacijama vozila, mjenjača, prikolice i motora.

### *Parkiranje u brdima*

Općenito, ako imate prikolicu priključenu na Vaše vozilo, ne biste trebali parkirati Vaše vozilo na brdu. Ljudi mogu biti ozbiljno ili smrtno ozlijeđeni, a Vaše vozilo i prikolica mogu biti oštećeni u slučaju neočekivanog prevrtanja niz brdo.

Međutim, ako ćete ikad morati parkirati prikolicu na brdu, evo kako to učiniti:

1. Pomaknite vozilo u parkirno mjesto. Okrenite upravljač u smjeru rubnjaka (desno ako ste okrenuti nizbrdo, lijevo ako ste okrenuti uzbrdo).
2. Ako vozilo ima ručni mjenjač, stavite automobil u prazan hod. Ako vozilo ima automatski/DCT mjenjač, stavite automobil u P (parkiranje).
3. Postavite parkirnu kočnicu i isključite vozilo.
4. Ispod kotača prikolice, na strani prema dolje, postavite podupirače.
5. Pokrenite vozilo, držite kočnice, prebacite u prazan hod, otpustite parkirnu kočnicu i polako otpustite kočnice dok podupirači prikolice preuzmu opterećenje.
6. Ponovno primijenite kočnice, ponovno primijenite parkirnu kočnicu.
7. Prebacite vozilo u R (hod unazad) za ručni mjenjač ili P (parkiranje) za automatski/DCT mjenjač.

8. Isključite vozilo i otpustite kočnice vozila, ali ostavite postavljenu parkirnu kočnicu.



### UPOZORENJE

#### Sprječavanje teških ili fatalnih ozljeda:

- **Parkiranje Vašeg vozila s prikolicom na brdu može uzrokovati ozbiljne ozljede ili smrt, ako ne koristite parkirnu kočnicu.**
- **Zadržavanje Vašeg vozila na brdu pritiskanjem papučice gasa može biti vrlo opasno. Nemojte to nikad činiti.**

#### *Kad ste spremni za odlazak nakon parkiranja na brdu*

1. S ručnim mjenjačem u praznom hodu ili automatskim/DCT mjenjačem u P (parkiranje), primijenite Vaše kočnice i zadržite papučicu kočnice dok:
  - Pokrenete motor;
  - Prebacite mjenjač u brzinu;
  - Otpustite parkirnu kočnicu.
2. Polako maknite Vašu nogu s papučice kočnice.
3. Vozite polako dok se prikolica ne makne s podupirača.
4. Stanite i neka netko pokupi i spremi podupirače.

## Održavanje kad vučete prikolicu

Vaše vozilo će trebati češće servisirati kad redovno vučete prikolicu. Važno je obratiti posebnu pozornost na motorno ulje, tekućinu automatskog mjenjača, maziva za osovine i tekućinu sustava za hlađenje. Stanje kočnica je još jedna važna stavka za čestu provjeru. Svaka je stavka pokrivena u ovom priručniku, a indeks će vam pomoći da ih brzo pronađete. Ako vučete prikolicu, dobra je ideja da pregledate ove stavke prije nego što započnete Vaše putovanje. Ne zaboravite također održavati prikolicu i kuku. Slijedite plan održavanja prikolice i provjerite ju povremeno. Poželjno je provoditi provjeru na početku vožnje svakog dana. Ono što je najvažnije, sve matice i vijci kuke trebaju biti zategnuti.

### OPASKA

#### Kako biste spriječili oštećenje vozila:

- **Zbog većih opterećenja pri vuči prikolice, može doći do pregrijavanja za vrijeme vrućih dana ili vožnje uzbrdo. Ako mjerač rashladne tekućine ukazuje na pregrijavanje, isključite klimatizaciju i zaustavite vozilo na sigurnom mjestu da se ohladi motor.**
- **Nikad nemojte isključiti motor dok pokazivač temperature pokazuje da se motor pregrijao (ostavite motor da radi u praznom hodu dok se ne ohladi).**
- **Kad vučete prikolicu češće provjeravajte ulje mjenjača.**
- **Ako Vaše vozilo nije opremljeno klimatizacijom, trebali biste instalirati ventilator kondenzatora za poboljšanje performansi motora pri vuči prikolice.**

## MASA VOZILA

Ovaj će vas dio uputiti u ispravno utovarivanje Vašeg vozila i/ili prikolice kako biste masu opterećenog vozila zadržali unutar propisanih kapaciteta s ili bez prikolice. Pravilno utovarivanje će omogućiti maksimalnu iskoristivost tvorničkih performansi. Na bočnom nosaču kod vozača je naljepnica s podacima o nosivostima.

Prije opterećivanja Vašeg vozila, upoznajte se sa sljedećim terminima za određivanje mase vozila, s ili bez prikolice, iz specifikacije vozila i oznake certifikacije:

### Bazna masa praznog vozila / Base Curb Weight

To je masa vozila uključujući pun spremnik goriva i svu standardnu opremu. To ne uključuje putnike, teret ili dodatnu opremu.

### Masa praznog vozila / Vehicle Curb Weight

To je masa novog vozila kad ga preuzmete od trgovca uz svu dodatnu opremu.

### Masa tereta / Cargo Weight

Ova brojka uključuje svu masu dodanu baznoj masi praznog vozila, uključujući teret i dodatnu opremu.

### GAW (Bruto osovinsko opterećenje)

To je ukupna masa stavljena na svaku osovinu (prednja i stražnja) - uključujući masu praznog vozila i svog tereta.

### GAWR (Stupanj bruto osovinskog opterećenja)

To je najveća dopuštena masa koja se može prevesti na jednoj osovini (prednjoj ili stražnjoj). Ovi brojevi su prikazani na oznaci certifikacije.

Ukupno opterećenje na svakoj osovini nikada ne smije premašiti GAWR.

### GVW (Bruto masa vozila)

To je bazna masa praznog vozila plus stvarna masa tereta plus masa putnika.

### GVWR (Stupanj bruto mase vozila)

To je najveća dopuštena masa potpuno natovarenog vozila (uključujući sve opcije, opremu, putnike i teret). GVWR se može vidjeti na naljepnici koja se nalazi na pragu vozila.

## Preopterećenje



### UPOZORENJE - Masa vozila

**Stupanj bruto osovinskog opterećenja (GAWR) i stupanj bruto mase vozila (GVWR) za Vaše vozilo nalazi se na naljepnici na vozačevim (ili suvozačevim) vratima. Prekoračenje ovih stupnjeva može uzrokovati nesreću ili oštećenje vozila. Možete izračunati masu Vašeg tereta vaganjem predmeta (i ljudi) prije nego ih stavite u vozilo. Budite oprezni da ne preopteretite Vaše vozilo.**



# 7. Sustavi pomoći vozaču

Za sigurniju vožnju	
Sustav izbjegavanja sudara (FCA) sensor camera tipa .....	7-2
Sustav izbjegavanja sudara (FCA) sensor fusion tipa .....	7-15
Sustav ostanka u traku (LKA) .....	7-30
Upozorenje na mrtvi kut (BCW) .....	7-37
Izbjegavanje sudara u mrtvom kutu (BCA) .....	7-47
Sustav upozorenja sigurnosnog izlaska (SEW) .....	7-60
Upozorenje na prekoračenje brzine (MSLA) .....	7-66
Inteligentno ograničenje brzine (ISLA) .....	7-69
Upozorenje na umor vozača (DAW) .....	7-74
Za udobniju vožnju	
Tempomat (CC) .....	7-80
Smart tempomat (SCC) .....	7-84
Navigirani smart tempomat (NSCC) .....	7-100
Sustav držanja traka (LFA) .....	7-107
Za sigurnije parkiranje	
Pogled unazad (RVM) .....	7-111
Upozorenje na poprečni promet straga (RCCW) .....	7-115
Izbjegavanje sudara s poprečnim prometom straga (RCCA) .....	7-123
Stražnja pomoć pri parkiranju (PDW) .....	7-134
Pomoć pri parkiranju (PDW) .....	7-137
Izbjegavanje sudara pri parkiranju unatrag (PCA) .....	7-142
Pomoć pri parkiranju (PA) .....	7-150
Izjava o sukladnosti .....	7-167

## SUSTAV IZBJEGAVANJA SUDARA (FCA) – (KAMERA SENZOR) (AKO JE DIO OPREME)

### Osnovna funkcija

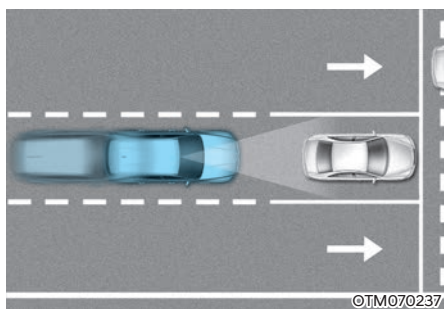

Sustav samostalnog naglog kočenja (FCA) treba smanjiti rizik od nezgode. On stalno prati razmak u odnosu na vozilo ispred ili zamjećuje pješake pomoću senzora i, ako je potrebno, upozorava vozača na opasnost od sudara pomoću poruke upozorenja ili alarma upozorenja te i sam koči.

### Senzori

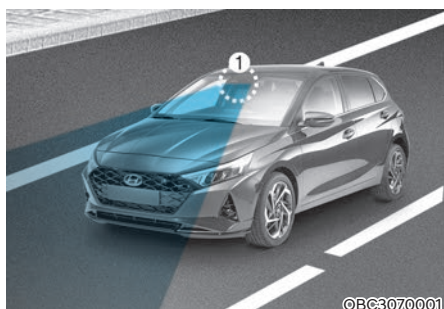

[1] : Prednja kamera

Senzori se nalaze na vozilu kako prikazuju ilustracije.

### OPREZ

Vodite računa o ovim pretpostavkama kako bi osigurali optimalni učinak ugrađenih senzora:

- Nemojte nikad pokušavati rastavlјati senzor ili ga udarati iz bilo kojeg razloga.
- Ako senzor bude oštećen ili zamijenjen, FCA sustav možda neće raditi ispravno. U ovom slučaju preporučujemo da se obratite za pomoć ovlaštenom HYUNDAI trgovcu.
- Obratite pozornost da u kameru ne prodre voda ili vlaga. Kamera uvijek mora biti suh.
- Na prednju konzolu nemojte nikad stavljati predmete koji reflektiraju svjetlo (bijeli papir, ogledalo, folija i sl.) Svaka refleksija svjetla može sustav omesti u radu.
- Nemojte ugrađivati nikakve dodatke na vjetrobran poput folije za zatamnjivanje ili naljepnica.

## Postavke sustava i aktivacija

### Postavke sustava



### Forward safety (sigurnost u smjeru vožnje)

Vozač može aktivirati sustav davanjem kontakta i odabirom 'User settings → Driver assistance → Forward safety'.

- Ako odaberete 'Active Assist', FCA sustav se aktivira. FCA upozorava porukama, zvučnim alarmima na mogućnost sudara u ovisnosti o riziku. Također, on uključuje i kočnice u skladu s procjenom rizika od sudara.
- Ako odaberete 'Warning only' FCA sustav se aktivira. FCA upozorava porukama, zvučnim alarmima na mogućnost sudara u ovisnosti o riziku. No u ovom slučaju, on NE uključuje i kočnice u skladu s procjenom rizika od sudara; vozač mora kočiti sam.
- Ako odaberete 'Off' FCA sustav je isključen.  indikator se pali na instrument ploči.

Indikator FCA se pali na LCD zaslonu kad se isključi FCA sustav. Vozač može pratiti status FCA sustava (ON/OFF) na LCD zaslonu. Ako je indikator sustava  na LCD zaslonu uključen, a FCA je aktivan, preporučujemo da vozilo pregleda ovlašteni HYUNDAI trgovac.

### UPOZORENJE

FCA se automatski aktivira davanjem kontakta (u ON položaj). Vozač može deaktivirati FCA isključivanjem u LCD zaslonu. Vozač mora biti svjestan okoliša i voziti sigurno, neovisno o statusu rada FCA sustava.

### OPREZ

Ako je odabrana opcija 'Warning only' kočnice se neće aktivirati od strane sustava.

Podrhtavanje upravljačkog obruča može se uključiti i isključiti. Odabir funkcije (ako je u opremi) je moguć u postavkama 'Driver Assistance → Haptic Warning'.

### Obavijest

FCA se automatski isključuje kad se isključi ESC pritiskom od 3 sekunde ili dulje na prekidač ESC OFF. Ako je ESC isključen, aktivacija FCA sustava preko LCD-a nije moguća. Indikator upozorenja  FCA će svijetliti što je normalno.



### Warning Timing

Kad je motor uključen, vozač može podesiti osjetljivost alarma na LCD zaslonu.

Idite: 'Driver assistance' → Warning Timing → 'Normal'/'Late'. (normal/kasnije)

Kad je vozilo isporučeno iz tvornice, osjetljivost je podešena na 'Normal'. Ako promijenite osjetljivost, upozorenja ostalih sustava mogu se također promijeniti.

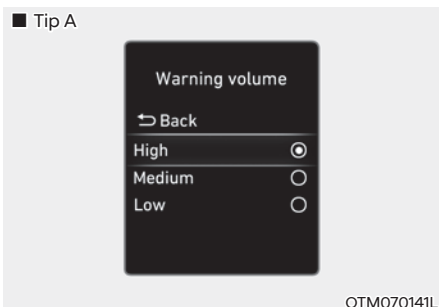

■ Tip B

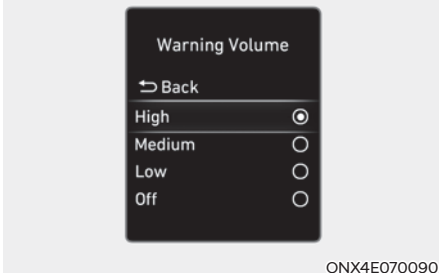

### Warning Volume

Kad je motor uključen, vozač može podesiti glasnoću alarma na LCD zaslonu.

Idite: 'Driver assistance' → Warning Volume → 'High'/'Medium'/'Low'. (glasno/srednje/tiho).

No, čak i ako se odabere 'Off' (isključeno), sustav se neće posve utišati, nego će biti vrlo tih.

Ako promijenite glasnoću upozorenja, i glasnoća upozorenja ostalih sustava može se promijeniti.



## OPREZ

- Postavke osjetljivosti alarma i glasnoće alarma odnose se na sve funkcije FCA sustava.
- Čak i ako se osjetljivost alarma podesi na 'Normal', ako vozilo ispred naglo zakoči, alarm sustava se može učiniti zakašnjelim.
- Odaberite 'Late' samo u uvjetima vrlo rijetkog prometa pri niskim brzinama kretanja.

## Obavijest

Kad se motor iznova pokrene, postavke alarma (osjetljivost i glasnoća) ostaju kako su posljednji put podešene.

## Rad sustava Forward Collision-Avoidance Assist

### Osnovna funkcija

#### Upozorenja i nadzor sustava

Osnovna funkcija FCA sustava je da upozori vozača i upravlja vozilom u ovisnosti o opasnosti od sudara: 'Collision Warning' (upozorenje na sudar), 'Emergency Braking' (kočenje u nuždi) i 'Stopping vehicle and ending brake control' (zaustavljanje vozila i prekid kočenja).



### Collision Warning (upozorenje na sudar)

- Kako bi vozača upozorio na opasnost od sudara, poruka upozorenja se prikazuje na LCD zaslonu praćena zvučnim upozorenjem.
- Ako je ispred opaženo vozilo, sustav će biti aktivan kad se vaše vozilo kreće brzinama između 10 i 180 km/h.
- Ako je ispred vozila opažen Pješak ili motociklist/biciklist/biciklist, sustav će biti aktivan kad je brzina kretanja vozila između 10 i 80 km/h.
- Ako je odabrana opcija 'Active Assist', kočnice se mogu aktivirati.

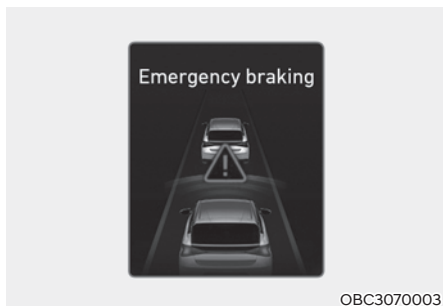

### Emergency Braking (kočenje u nuždi)

- Kako bi vozača upozorio na kočenje, poruka 'Emergency Braking' će se pokazati na LCD zaslonu praćena zvučnim upozorenjem.
- Ako je ispred opaženo vozilo, sustav će biti aktivan kad se vaše vozilo kreće brzinama između 10 i 60 km/h.
- Ako je ispred vozila opažen Pješak ili motociklist/biciklist/biciklist, sustav će biti aktivan kad je brzina kretanja vozila između 10 i 60 km/h.
- U slučaju kočenja u nuždi, sustav koči punom snagom kako bi se spriječio nalet na pješaka ili biciklistu/motociklistu ispred vozila.



### Stopping vehicle and ending brake control (zaustavljanje vozila i prekid kočenja)

- Kad je vozilo zaustavljeno kočenjem od strane sustava, na LCD zaslonu će se pojaviti poruka upozorenja 'Drive carefully' (vozite pažljivo).
- Radi vlastite sigurnosti, vozač bi trebao pritisnuti pedal kočnice i provjeriti okolišnu situaciju.
- Nadzor nad kočnicama prestaje cca 2 sekunde nakon potpunog zaustavljanja vozila.



### UPOZORENJE

Vodite računa o ovim pretpostavkama kad koristite Forward Collision Avoidance Assist sustav:

- Radi vlastite sigurnosti baratajte postavkama FCA sustava samo kad je vozilo parkirano na sigurnom.
- Ako je odabrano 'Active Assist' ili 'Warning only', FCA se automatski isključuje kad se isključi ESC pritiskom na ESC OFF prekidač u trajanju od minimalno 3 sekunde. Ako je ESC isključen, aktivacija FCA sustava preko LCD-a nije moguća. Indikator upozorenja  FCA će svijetliti što je normalno. Ako se FCA sustav uključi ponovnom aktivacijom ESC-a, FCA će nastaviti raditi uz posljednje aktivne postavke.

- FCA sustav neće raditi u svim situacijama i ne može spriječiti sve sudare.
- Vozač je isključivo i jedino odgovoran za sigurno upravljanje vozilom. Nemojte se oslanjati isključivo na FCA sustav; održavajte sigurnosni razmak i kočite ako je to potrebno.
- Nemojte NIKAD pokušati namjerno isprovocirati aktivaciju sustava i dovoditi na taj način u opasnost pješake, bicikliste, životinje ili tuđu imovinu. Moguće su ozljede sa smrtnim posljedicama.
- FCA sustav se možda neće aktivirati ako vozač već koči da bi izbjegao sudar.
- U ovisnosti o prometnici i uvjetima vožnje, sustav će možda prekasno upozoriti vozača ili ga možda neće upozoriti uopće.
- Za vrijeme aktivacije sustava moguće je naglo kočenje. To može izazvati ozljede putnika ili oštećenje predmeta i vozila. Uvijek budite vezani, a svi predmeti osigurani od pomicanja.
- Ako neki drugi sustav u vozilu upravo prikazuje ili emitira poruku upozorenja, poruke upozorenja FCA sustava možda neće biti prikazane/emitirane.
- Ako je u vozilu ili oko njega visoka razina buke, možda nećete čuti upozorenja FCA sustava.
- FCA sustav se u ovisnosti od prometnice i okoliša možda neće aktivirati ili se može ugasiti.



## UPOZORENJE

- Ako i postoji neispravnost u radu FCA sustava, kočnice će funkcionirati normalno.
- Ako za vrijeme kočenja u nuždi od strane sustava vozač naglo zakrene upravljač ili pritisne pedalu gasa do kraja, kočenje će prestati.



## OPREZ

Osjetilni domet FCA sustava se u ovisnosti o uvjetima oko i ispred vozila može promijeniti ili smanjiti. U ovisnosti o brzini kretanja sustav može samo upozoriti vozača ili do upozorenja možda uopće ne dođe.

Aktivacija FCA sustava ovisi o procjeni rizika koja ovisi o brzini vozila, brzini drugih vozila, smjeru vožnje i okolišnim uvjetima.







## Obavijest

Ako je sudar neizbježan, sustav može dodati sustavu kočenja punu snagu ako vozač ne koči dovoljno jako.

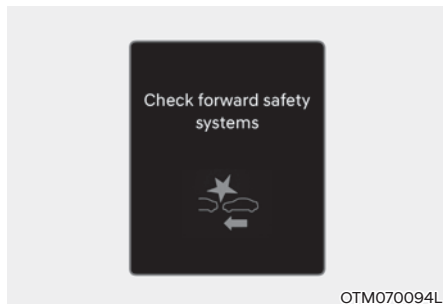
### Neispravnost i ograničenja sustava Forward Collision-Avoidance Assist

#### Neispravnost sustava Forward Collision-Avoidance Assist





Ako FCA sustav ne radi kako bi trebao,  indikator upozorenja sustava će se uključiti i poruka upozorenja 'Check Forward Safety system(s)' će se prikazati te indikator  i glavni indikator upozorenja  će se uključiti. U ovom slučaju preporučujemo da se obratite za pomoć ovlaštenom HYUNDAI trgovcu.

#### Sustav Forward Collision-Avoidance Assist isključen



Kad je vjetrobran gdje se nalazi kamera, ili senzor zaprljan ili prekriven stranom tvari poput snijega ili kiše i blata, to može dovesti do privremenog isključenja sustava.

Ako se to dogodi, vozač će biti upozoren pomoću odgovarajuće poruke: 'Forward Safety system(s) disabled. Camera obscured' ili the 'Forward Safety system(s) disabled' i uključit će se indikatori  i  na LCD zaslonu.

Ovo nije znak neispravnosti FCA sustava. Da bi sustav opet profunkcionirao očistite staklo, poklopac senzora i senzor.

Ako sustav ne profunkcionira normalno nakon što su naslage (snijeg, kiša, led ili prljavština) uklonjene, preporučujemo da posjetite ovlaštenog HYUNDAI trgovca.



#### UPOZORENJE

- Iako na LCD zaslonu nije prikazana poruka upozorenja, sustav možda neće raditi ispravno.
- FCA sustav možda neće ispravno funkcionirati u okolišu gdje sustav ne detektira ništa (npr. otvoreno područje).

### **Ograničenja sustava Forward Collision-Avoidance Assist**

Vozač treba biti osobito oprezan u sljedećim situacijama, jer sustav možda neće reagirati kako bi trebao:

- Leća kamere je zaprljana stranim tvarima.
- Kamera je izložena visokoj ili niskoj temperaturi.
- Leća kamere ne može dobro raditi zato što su stakla na vozilu prljava ili naknadno tretirana (zatamnjena pomoću folije i sl.), staklo je napuklo ili je na njemu strana tvar (naljepnica, kukac i sl.)
- Vлага nije uklonjena s vjetrobrana ili je on zaleđen.
- Tekućina za pranje stakla se kontinuirano nanosi ili rade brisači.
- Izuzetno jako kiši ili sniježi.
- Ulična rasvjeta ili svjetlo vozila koje dolazi u susret se reflektira od mokrog kolnika ili lokvi na njemu.
- Na prednjoj se konzoli nalazi neki predmet.
- Drugo vozilo vuče vaše.
- Razina svjetla oko vozila je izuzetno visoka.
- Okoliš je jako taman poput tunela i sl.
- Razina vanjskog svjetla se je naglo promijenila, primjerice na ulasku u ili izlasku iz tunela.
- Razina osvjjetljenja je preniska za rad kamere (primjerice vožnja kroz tunel s isključenim svjetlima ili svjetla nisu dovoljno svijetla).
- Vozite kroz dim, paru ili sjenu.
- Detektiran je samo dio pješaka ili motocikliste.
- Vozilo ispred je specijalno, poput teško natovarenog tegljača ili prikolice.
- Vozilo ispred nema uključena stražnja svjetla, nema stražnja svjetla, ima asimetrična stražnja svjetla ili stražnja svjetla bacaju snop pod kutem.
- Razina svjetla je niska, a vozilo ispred nema uključena svjetla ili ona ne rade dobro.
- Stražnji kraj vozila ispred je malen, ili vozilo ne izgleda normalno, jako je nagnuto u jednu stranu, prevrnutu ili je samo jedna strana vozila vidljiva.
- Razmak od tla vozila ispred je vrlo nizak ili visok.
- Vozilo ispred je kasno uočeno.
- Vozilo ispred je odjednom blokirano nekom preprekom.
- Vozilo ispred vozi nepravilno i uz mnogobrojne promjene smjera i brzine.
- Vozilo ispred se kreće jako sporo ili jako brzo.
- Vozilo ispred je deformirano (nepravilnog oblika).
- Vozilo ispred skreće u suprotnom smjeru kako bi izbjeglo sudar.
- Ispred vas se nalazi vozilo, a vi se prestrojavate u drugi prometni trak sporo.
- Vozilo ispred je prekriveno snijegom.

- Vi napuštate ili se vraćate u prometni trak.
- Vozilo je nestabilno u vožnji.
- Vozite u kružnom toku i vozilo ispred nije detektirano.
- Kontinuirano vozite u krug.
- Vozite po neravnoj cesti s velikim promjenama nagiba i uspona.
- Pješak ili motociklist/biciklist nisu ispravno uočeni, jer se drže nepravilno; primjerice pješak hoda pogrbljeno.
- Pješak ili motociklist/biciklist nisu ispravno uočeni jer su odjeveni tako da ili na sebi imaju opremu koja im narušava siluetu.



Ova ilustracija prikazuje oblike pješaka, vozila i bicikliste koje će kamera ispravno detektirati.

- Pješak ili motociklist/biciklist se brzo pojave pred vozilom.
- Pješak ispred vozila je iznimno nizak ili se krivo drži.
- Pješak ili motociklist/biciklist ispred vozila su invalidi.
- Pješak ili biciklist se kreću okomito na smjer kretanja vozila.
- Ispred vozila je velika grupa biciklista ili pješaka.
- Pješak ili motociklist/biciklist imaju na sebi odjeću koja ih stapa s okolinom.
- Pješaka ili motociklistu/biciklistu je teško razaznati od pozadine koja je sličnog izgleda.
- Vozite uz pješačke, bicikliste, prometne znakove, konstrukcije i sl. u blizini križanja.
- Vozite na parkiralištu.
- Vozilo se koristi unutar zgrade poput podzemne garaže.
- Vozilo prolazi kroz gradilište, vozi po makadamu ili iznad metalne podloge poput pruge ili prolazi kroz naplatne kućice i sl.
- Vožnja u zavoju ili po nagnutoj cesti.
- Vozite uz cestu gdje su posađena drveća ili stupovi rasvjete.
- Loši uvjeti na cesti su izazvali vrlo velike vibracije vozila.
- Senzor iznenada ima veliku promjenu u prepoznavanju (primjerice prelazak preko prijevoja).
- Vaše je vozilo iznimno visoko ili nisko zbog pretovara ili nenormalnog tlaka u gumama.
- Vožnja po cestu čije je rubove prerasla trava ili drveće.
- Postoje jake elektromagnetske smetnje poput vožnje u području sa snažnim radio valovima ili električnim smetnjama.

## UPOZORENJE

- Vožnja u zavoju.

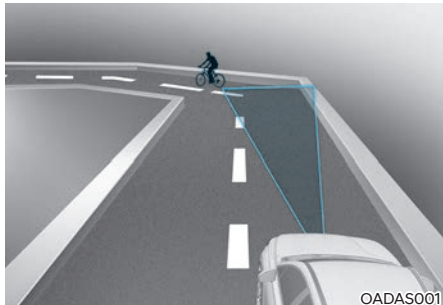
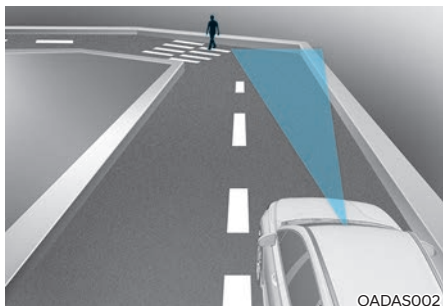
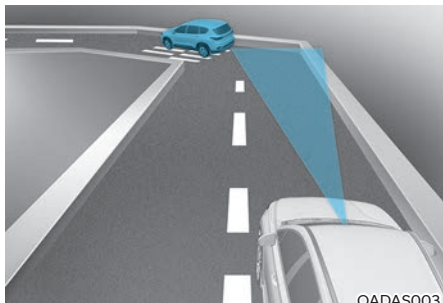

### Efikasnost FCA sustava kopni u zavojima.

FCA možda neće prepoznati vozilo, pješake ili motocikliste ispred koje se nalazi u istom prometnom traku. FCA može nepotrebno prikazati poruku upozorenja, baš kao i zvučni alarm, ili se može dogoditi da do upozorenja bilo koje vrste uopće ne dođe, jer sustav ni nije detektirao vozilo koje je u zavoju i zato se izmaknulo iz vaše ravne linije.

Dok se nalazite u zavoju vozite osobito oprezno, održavajte sigurnosni razmak i, ako je potrebno, pritisnite pedalu kočnice kako biste održali potrebnu sigurnosnu udaljenost.

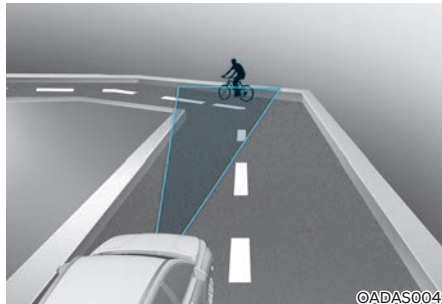
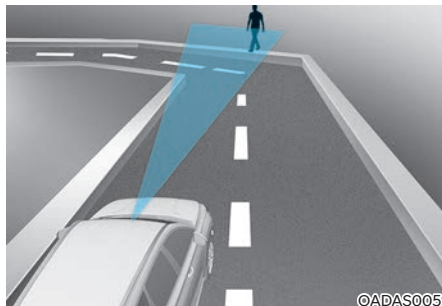

Efikasnost FCA sustava kopni u zavojima. FCA će možda prepoznati vozilo, pješake ili motocikliste ispred koje se nalazi u drugom prometnom traku. Sustav se možda aktivira nepotrebno i upozori vozača ili samostalno počne kočiti.

Provjerite koje su ograničenja rada FCA sustava.

- Vožnja po nagibima



**Efikasnost FCA sustava kopni na nagibima te možda neće moći prepoznati vozilo ispred u istom prometnom traku. FCA može nepotrebno prikazati poruku upozorenja, baš kao i zvučni alarm, ili se može dogoditi da do upozorenja bilo koje vrste uopće ne dođe.**

**Kad FCA iznenada 'zapazi' vozilo, Pješaka ili motociklistu/biciklistu ispred prilikom prelaska preko prijevoja, može se dogoditi snažno kočenje.**

**Dok se nalazite na usponima vozite osobito oprezno i, ako je potrebno, pritisnite pedalu kočnice.**



- Promjena prometnog traka

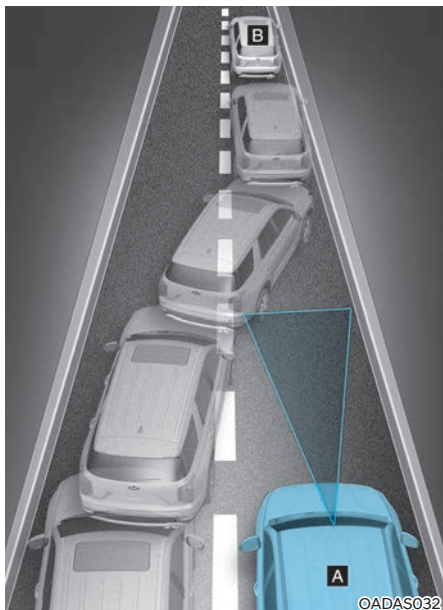

[A] : Vaše vozilo  
[B] : Vozilo u preostrojanju

Kad vozilo koje vozi u prometnom traku do vas skrene u vaš prometni trak, možda neće biti 'zapaženo' od FCA sustava dok ne uđe u područje prepoznavanja. Posebno ako se vozilo do vas naglo prestroji ispred vas veća je vjerojatnost da ga FCA sustav neće prepoznati. Uvijek pažljivo vozite i, ako je potrebno, pritisnite pedalu kočnice kako biste održali potreban razmak i skrenite u stranu kao biste izbjegli sudar.

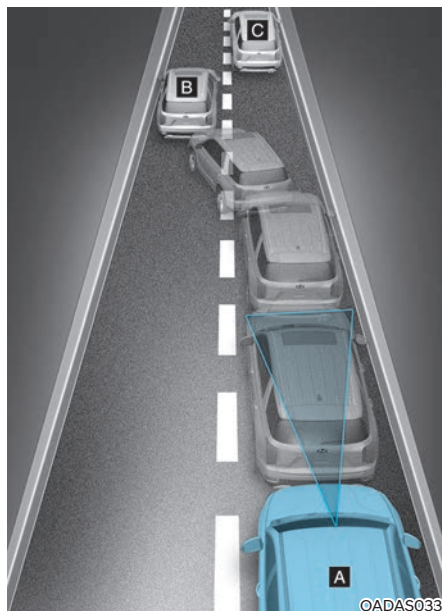

[A] : Vaše vozilo  
[B] : Vozilo u preostrojanju  
[C] : Vozilo u istom traku

Kad zaustavljeno vozilo ispred vas izađe iz prometnog traka, FCA sustav možda neće opaziti vozilo koje se sad nalazi ispred vas. Uvijek pažljivo vozite i, ako je potrebno, pritisnite pedalu kočnice kako biste održali potreban razmak i skrenite u stranu kao biste izbjegli sudar.

### • Prepoznavanje vozila

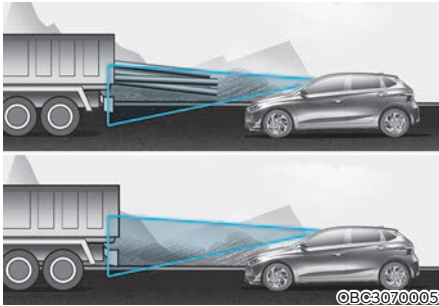

Ako vozilo ispred vas ima težak teret koji viri straga, ili ako vozilo ispred vas ima povećan odmak od tla to može izazvati opasnu situaciju.

FCA sustav možda neće prepoznati teret koji straga 'viri' iz teretnog vozila. U ovom slučaju morate održavati dovoljan razmak i paziti na pravovremeno kočenje kako biste izbjegli moguću nezgodu.



### UPOZORENJE

- Prije vuče drugog vozila obavezno isključite FCA sustav u LCD zaslonu. Dok vučete vozilo FCA sustav može iznenada aktivirati kočnice i izazvati nalet vučenog vozila na vaše.
- Sustav se može aktivirati ako su predmeti ispred vozila oblikom slični vozilima, pješacima ili motociklistima.
- Senzor može prepoznati samo pješaka i motoristu, ne kolica, bicikle, skutere, kolica za prtljagu ili kolica supermarketa.
- FCA sustav ne radi u nekim situacijama. Zato nikad nemojte testirati aktivaciju FCA sustava protiv osobe ili drugih vozila. To može izazvati ozbiljne ozljede ili čak smrtni slučaj.
- Sistem se može privremeno isključiti ili ne raditi ispravno ako je pod snažnim utjecajem elektromagnetskih valova
- FCA sustav možda neće raditi u prvih 15 sekundi nakon pokretanja vozila dok traje inicijalizacija prednje kamere.

## SUSTAV IZBJEGAVANJA SUDARA (FCA) – (FUSION SENZOR) (AKO JE DIO OPREME)

### Osnovna funkcija

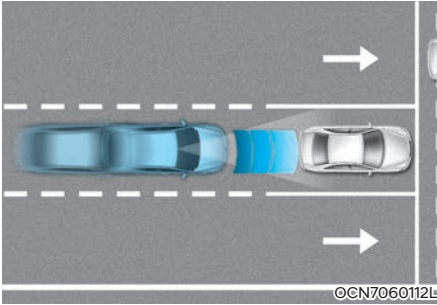

Sustav samostalnog naglog kočenja (FCA) treba smanjiti rizik od nezgode. On stalno prati razmak u odnosu na vozilo ispred ili zamjećuje pješake pomoću senzora (radar i kamera) i, ako je potrebno, upozorava vozača na opasnost od sudara pomoću poruke upozorenja ili alarma upozorenja te i sam koči.

### Funkcija skretanja u križanju (ako je u opremi)

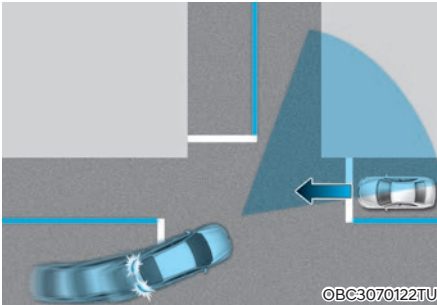

Funkcija skretanja u križanju će pomoći izbjeći sudar s vozilom koje dolazi iz suprotnog smjera tijekom skretanja u lijevo u križanju s uključenim žmigavcem aktivacijom kočnica u slučaju potrebe.

### Senzori

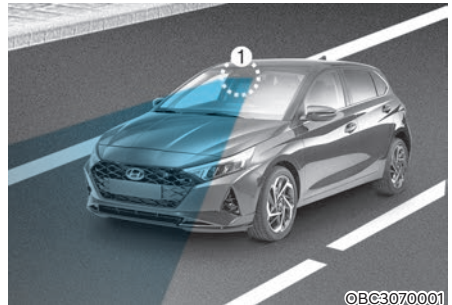

[1] : Prednja kamera

[2] : Prednji radar

Senzori se nalaze na vozilu kako prikazuju ilustracije.



### OPREZ

Vodite računa o ovim pretpostavkama kako bi osigurali optimalni učinak ugrađenih senzora:

- Nemojte nikad pokušavati rastavljati senzor ili ga udarati iz bilo kojeg razloga.
- Ako senzor bude oštećen ili zamijenjen, FCA sustav možda neće raditi ispravno. U ovom slučaju preporučujemo da se obratite za pomoć ovlaštenom HYUNDAI trgovcu.
- Obratite pozornost da u kameru ne prođe voda ili vlaga. Kamera uvijek mora biti suh.
- Na prednju konzolu nemojte nikad stavljati predmete koji reflektiraju svjetlo (bijeli papir, ogledalo, folija i sl.) Svaka refleksija svjetla može sustav omesti u radu.
- Nemojte ugrađivati nikakve dodatke poput dodatnih nosača registarskih pločica ili naljepnica u područje senzora. Također, nemojte mijenjati odbojnik drugačijim. Sve to može utjecati na efikasnost senzora.
- Senzor i kamera uvijek moraju biti čisti od prljavština.

Za pranje vozila koristite samo meke krpe. Također, nemojte mlaz vode pod visokim tlakom usmjeravati izravno u senzor na odbojniku.

- Pazite da ne udarite područje senzora. Ako se senzor izbije iz ležišta možda neće raditi ispravno iako na LCD zaslonu neće pokazati nikakvu poruku upozorenja. U ovom slučaju preporučujemo da se obratite za pomoć ovlaštenom HYUNDAI trgovcu
- Koristite samo originalni HYUNDAI poklopac senzora. Nemojte lakirati poklopac senzora.

## Postavke i aktivacija Forward Collision-Avoidance Assist sustava

### Postavke sustava



### Forward safety (sigurnost u smjeru vožnje)

Vozač može aktivirati sustav davanjem kontakta i odabirom 'User settings → Driver assistance → Forward safety'.

- Ako odaberete 'Active Assist', FCA sustav se aktivira. FCA upozorava porukama, zvučnim alarmima i podrhtavanjem upravljača (ako je u opremi) na mogućnost sudara u ovisnosti o riziku. Također, on uključuje i kočnice u skladu s procjenom rizika od sudara.
- Ako odaberete 'Warning only' FCA sustav se aktivira. FCA upozorava porukama, zvučnim alarmima i podrhtavanjem upravljača (ako je u opremi) na mogućnost sudara u ovisnosti o riziku. No u ovom slučaju, on NE uključuje i kočnice u skladu s procjenom rizika od sudara; vozač mora kočiti sam.
- Ako odaberete 'Off' FCA sustav je isključen.  indikator se pali na instrument ploči.

Indikator FCA se pali na LCD zaslonu kad se isključi FCA sustav. Vozač može pratiti status FCA sustava (ON/OFF) na LCD zaslonu. Ako je indikator sustava  na LCD zaslonu uključen, a FCA je aktivan, preporučujemo da vozilo pregleda ovlašteni HYUNDAI trgovac.

### UPOZORENJE

FCA se automatski aktivira davanjem kontakta (u ON položaj). Vozač može deaktivirati FCA isključivanjem u LCD zaslonu. Vozač mora biti svjestan okoliša i voziti sigurno, neovisno o statusu rada FCA sustava.

### OPREZ

- Ako je odabrana opcija 'Warning only' kočnice se neće aktivirati od strane sustava.
- Postavke za Forward safety uključuju 'Basic function' (osnovna funkcija) i 'Junction Turning' (funkcija skretanja u križanju, ako je u opremi).
- Podrhtavanje upravljačkog obruča može se uključiti i isključiti. Odabir funkcije (ako je u opremi) je moguć u postavkama 'Driver Assistance → Haptic Warning'.

### Obavijest

FCA se automatski isključuje kad se isključi ESC pritiskom od 3 sekunde ili dulje na prekidač ESC OFF. Ako je ESC isključen, aktivacija FCA sustava preko LCD-a nije moguća. Indikator upozorenja  FCA će svijetliti što je normalno.



### Warning timing

Kad je motor uključen, vozač može podešeti osjetljivost alarma na LCD zaslonu.

Idite: 'Driver assistance' → Warning Timing → 'Normal'/'Late'. (normal/kasnije)

Kad je vozilo isporučeno iz tvornice, osjetljivost je podešena na 'Normal'. Ako promijenite osjetljivost, upozorenja ostalih sustava mogu se također promijeniti.



### Warning volume

Kad je motor uključen, vozač može podešeti glasnoću alarma na LCD zaslonu.

Idite: 'Driver assistance' → Warning Volume → 'High'/'Medium'/'Low'/'Off'. (glasno/srednje/tiho/isključeno, ako je u opremi podrhtavanje upravljača).

No, čak i ako se odabere 'Off' (isključeno), sustav se neće posve utišati, nego će biti vrlo tih.

Ako promijenite glasnoću upozorenja, i glasnoća upozorenja ostalih sustava može se promijeniti.



### OPREZ

- Postavke osjetljivosti alarma i glasnoće alarma odnose se na sve funkcije FCA sustava.
- Čak i ako se osjetljivost alarma podese na 'Normal', ako vozilo ispred naglo zakači, alarm sustava se može učiniti zakašnjelim.
- Odaberite 'Late' samo u uvjetima vrlo rijetkog prometa pri niskim brzinama kretanja.



### Obavijest

Kad se motor iznova pokrene, postavke alarma (osjetljivost i glasnoća) ostaju kako su posljednji put podešene.

## Upozorenja i nadzor sustava

### Osnovna funkcija

#### Upozorenje i kontrola

FCA sustava je da upozori vozača i upravlja vozilom u ovisnosti o opasnosti od sudara: 'Collision Warning' (upozorenje na sudar), 'Emergency Braking' (kočenje u nuždi) i 'Stopping vehicle and ending brake control' (zaustavljanje vozila i prekid kočenja).



OBC3070002

#### Collision Warning (upozorenje na sudar)

- Kako bi vozača upozorio na opasnost od sudara, poruka upozorenja se prikazuje na LCD zaslonu praćena zvučnim upozorenjem i podrhtavanjem upravljača (ako je taj sustav u opremi).
- Ako je ispred opaženo vozilo, sustav će biti aktivan kad se vaše vozilo kreće brzinama između 10 i 180 km/h.
- Ako je ispred vozila opažen Pješak ili motociklist/biciklist/biciklist, sustav će biti aktivan kad je brzina kretanja vozila između 10 i 85 km/h.
- Ako je odabrana opcija 'Active Assist', kočnice se mogu aktivirati.

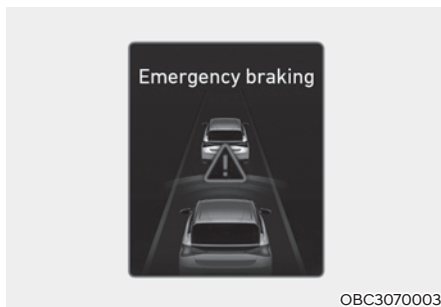

OBC3070003

#### Emergency Braking (kočenje u nuždi)

- Kako bi vozača upozorio na kočenje, poruka 'Emergency Braking' će se pokazati na LCD zaslonu praćena zvučnim upozorenjem i podrhtavanjem upravljača (ako je taj sustav u opremi).
- Ako je ispred opaženo vozilo, sustav će biti aktivan kad se vaše vozilo kreće brzinama između 10 i 75 km/h.
- Ako je ispred vozila opažen Pješak ili motociklist/biciklist/motociklist, sustav će biti aktivan kad je brzina kretanja vozila između 10 i 65 km/h.
- U slučaju kočenja u nuždi, sustav koči punom snagom kako bi se spriječio nalet na pješaka ili biciklistu/motociklistu ispred vozila.

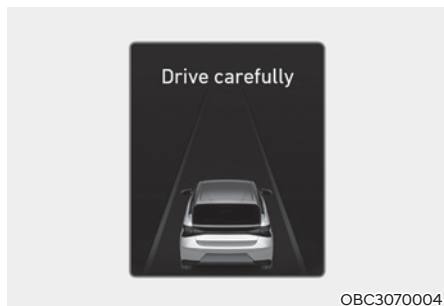

### Stopping vehicle and ending brake control (zaustavljanje vozila i prekid kočenja)

- Kad je vozilo zaustavljeno kočenjem od strane sustava, na LCD zaslonu će se pojaviti poruka upozorenja 'Drive carefully' (vozite pažljivo).

Radi vlastite sigurnosti, vozač bi trebao pritisnuti pedal kočnice i provjeriti okolišnu situaciju.

- Nadzor nad kočnicama prestaje cca 2 sekunde nakon potpunog zaustavljanja vozila.

### Junction Turning function (Funkcija skretanja u križanju, ako je u opremi)

#### Upozorenja i nadzor sustava

Funkcija skretanja u križanju je da upozori vozača i upravlja vozilom u ovisnosti o opasnosti od sudara: 'Collision Warning' (upozorenje na sudar), 'Emergency Braking' (kočenje u nuždi) i 'Stopping vehicle and ending brake control' (zaustavljanje vozila i prekid kočenja).



### Collision Warning (upozorenje na sudar)

- Kako bi vozača upozorio na opasnost od sudara, poruka upozorenja se prikazuje na LCD zaslonu praćena zvučnim upozorenjem i podrhtavanjem upravljača (ako je taj sustav u opremi).
- Sustav će biti aktivan kad se vaše vozilo kreće brzinama između 10 i 30 km/h, a vozilo iz suprotnog smjera se kreće između 30 i 70 km/h.
- Ako je odabrana opcija 'Active Assist', kočnice se mogu aktivirati.





### Emergency Braking (kočenje u nuždi)

- Kako bi vozača upozorio na kočenje, poruka 'Emergency Braking' će se pokazati na LCD zaslonu praćena zvučnim upozorenjem i podrhtavanjem upravljača (ako je taj sustav u opremi).
- Sustav će biti aktivan kad se vaše vozilo kreće brzinama između 10 i 30 km/h, a vozilo iz suprotnog smjera se kreće između 30 i 70 km/h.
- U slučaju kočenja u nuždi, sustav koči punom snagom kako bi se spriječio sudar s vozilom iz suprotnog smjera.

### **i** Obavijest

Ako je vozač na lijevom sjedalu (LHD izvedba), sustav je aktivan samo kad se skreće ulijevo. Ako je vozač na desnom sjedalu (RHD izvedba), sustav je aktivan samo kad se skreće udesno.



### Stopping vehicle and ending brake control (zaustavljanje vozila i prekid kočenja)

- Kad je vozilo zaustavljeno kočenjem od strane sustava, na LCD zaslonu će se pojaviti poruka upozorenja 'Drive carefully' (vozite pažljivo).  
Radi vlastite sigurnosti, vozač bi trebao pritisnuti pedalu kočnice i provjeriti okolišnu situaciju.
- Nadzor nad kočnicama prestaje cca 2 sekunde nakon potpunog zaustavljanja vozila.

### UPOZORENJE

Vodite računa o ovim pretpostavkama kad koristite Forward Collision Avoidance Assist sustav:

- Radi vlastite sigurnosti baratajte postavkama FCA sustava samo kad je vozilo parkirano na sigurnom.
- Ako je odabrano 'Active Assist' ili 'Warning only', FCA se automatski isključuje kad se isključi ESC pritiskom na ESC OFF prekidač u trajanju od minimalno 3 sekunde. Ako je ESC isključen, aktivacija FCA sustava preko LCD-a nije moguća. Indikator upozorenja  FCA će svijetliti što je normalno. Ako se FCA sustav uključi ponovnom aktivacijom ESC-a, FCA će nastaviti raditi uz posljednje aktivne postavke.
- FCA sustav neće raditi u svim situacijama i ne može spriječiti sve sudare.
- Vozač je isključivo i jedino odgovoran za sigurno upravljanje vozilom. Nemojte se oslanjati isključivo na FCA sustav; održavajte sigurnosni razmak i kočite ako je to potrebno.
- Nemojte NIKAD pokušati namjerno isprovocirati aktivaciju sustava i dovoditi na taj način u opasnost pješake, bicikliste, životinje ili tuđu imovinu. Moguće su ozljede sa smrtnim posljedicama.
- FCA sustav se možda neće aktivirati ako vozač već koči da bi izbjegao sudar.

- U ovisnosti o prometnici i uvjetima vožnje, sustav će možda prekasno upozoriti vozača ili ga možda neće upozoriti uopće.
- Za vrijeme aktivacije sustava moguće je naglo kočenje. To može izazvati ozljede putnika ili oštećenje predmeta i vozila. Uvijek budite vezani, a svi predmeti osigurani od pomicanja.
- Ako neki drugi sustav u vozilu upravo prikazuje ili emitira poruku upozorenja, poruke upozorenja FCA sustava možda neće biti prikazane/emitirane.
- Ako je u vozilu ili oko njega visoka razina buke, možda nećete čuti upozorenja FCA sustava.
- FCA sustav se u ovisnosti od prometnice i okoliša možda neće aktivirati ili se može ugasiti.

### UPOZORENJE

- Ako i postoji neispravnost u radu FCA sustava, kočnice će funkcionirati normalno.
- Ako za vrijeme kočenja u nuždi od strane sustava vozač naglo zakrene upravljač ili pritisne pedalu gasa do kraja, kočenje će prestati.



## OPREZ

- Osjetilni domet FCA sustava se u ovisnosti o uvjetima oko i ispred vozila može promijeniti ili smanjiti. U ovisnosti o brzini kretanja sustav može samo upozoriti vozača ili do upozorenja možda uopće ne dođe.
- Aktivacija FCA sustava ovisi o procjeni rizika koja ovisi o brzini vozila, brzini drugih vozila, smjeru vožnje i okolnim uvjetima.



## Obavijest

Ako je sudar neizbježan, sustav može dodati sustavu kočenja punu snagu ako vozač ne koči dovoljno jako.

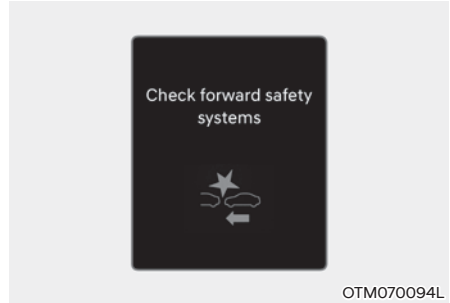

## Neispravnost i ograničenja sustava

### Neispravnost sustava



OTM070094L



Ako FCA sustav ne radi kako bi trebao,  indikator upozorenja sustava će se uključiti i poruka upozorenja 'Check Forward Safety system(s)'

će se prikazati uz indikator  te glavni indikator upozorenja  će se uključiti. U ovom slučaju preporučujemo da se obratite za pomoć ovlaštenom HYUNDAI trgovcu.

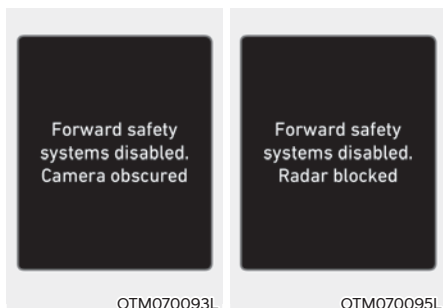
### Sustav isključen



Kad je vjetrobran gdje se nalazi kamera, poklopac senzora ili senzor zaprljan ili prekriven stranom stvari poput snijega ili kiše i blata, to može dovesti do privremene isključenja sustava.

Ako se to dogodi, vozač će biti upozoren pomoću odgovarajuće poruke: 'Forward Safety system(s) disabled. Camera obscured' ili the 'Forward Safety system(s) disabled' i uključit će se indikatori  i  na LCD zaslonu.

Ovo nije znak neispravnosti FCA sustava. Da bi sustav opet profunkcionirao očistite staklo, poklopac senzora i senzor.

Ako sustav ne profunkcionira normalno nakon što su naslage (snijeg, kiša, led ili prljavština) uklonjene, preporučujemo da posjetite ovlaštenog HYUNDAI trgovca.



### UPOZORENJE

- Iako na LCD zaslonu nije prikazana poruka upozorenja, sustav možda neće raditi ispravno.
- FCA sustav možda neće ispravno funkcionirati u okolišu gdje sustav ne detektira ništa (npr. otvoreno područje).

### Ograničenja sustava

Vozač treba biti osobito oprezan u sljedećim situacijama, jer sustav možda neće reagirati kako bi trebao:

- Radar ili leća kamere su zaprljani stranim tvarima.
- Kamera je izložena visokoj ili niskoj temperaturi.
- Leća kamere ne može dobro raditi zato što su stakla na vozilu prljava ili naknadno tretirana (zatamnjena pomoću folije i sl.), staklo je napuklo ili je na njemu strana tvar (naljepnica, kukac i sl.)
- Vлага nije uklonjena s vjetrobrana ili je on zaleđen.
- Tekućina za pranje stakla se kontinuirano nanosi ili rade brisači.
- Izuzetno jako kiši ili sniježi.
- Ulična rasvjeta ili svjetlo vozila koje dolazi u susret se reflektira od mokrog kolnika ili lokvi na njemu.
- Na prednjoj se konzoli nalazi neki predmet.

- Drugo vozilo vuče vaše.
- Razina svjetla oko vozila je izuzetno visoka.
- Okoliš je jako taman poput tunela i sl.
- Razina vanjskog svjetla se je naglo promijenila, primjerice na ulasku u ili izlasku iz tunela.
- Razina osvjetljenja je preniska za rad kamere (primjerice vožnja kroz tunel s isključenim svjetlima ili svjetla nisu dovoljno svijetla).
- Vozite kroz dim, paru ili sjenu.
- Detektiran je samo dio pješaka ili motocikliste.
- Vozilo ispred je specijalno, poput teško natovarenog tegljača ili prikolice.
- Vozilo ispred nema uključena stražnja svjetla, nema stražnja svjetla, ima asimetrična stražnja svjetla ili stražnja svjetla bacaju snop pod kutem.
- Razina svjetla je niska, a vozilo ispred nema uključena svjetla ili ona ne rade dobro.
- Stražnji kraj vozila ispred je malen, ili vozilo ne izgleda normalno, jako je nagnuto u jednu stranu, prevrnuto ili je samo jedna strana vozila vidljiva.
- Razmak od tla vozila ispred je vrlo nizak ili visok.
- Odbojnik je u području radara udaren, oštećen, deformiran ili je radar izbačen iz ležišta.
- Temperatura oko radara je vrlo visoka ili iznimno niska.
- Vozite kroz tunel ili preko čeličnog mosta.
- Vozite po velikom području na kojem nema ničega ili je predmeta koji se ističu vrlo malo (npr. pustinja, čistina i sl.)
- Vozite uz materijal koji se jako dobro reflektira na radaru poput čelične ograde uz cestu, vozila i sl.
- Ispred vas je biciklist na biciklu koji je napravljen od materijala koji radar ne uočava.
- Vozilo ispred je kasno uočeno.
- Vozilo ispred je odjednom blokirano nekom preprekom.
- Vozilo ispred vozi nepravilno i uz mnogobrojne promjene smjera i brzine.
- Vozilo ispred se kreće jako sporo ili jako brzo.
- Vozilo ispred je deformirano (nepravilnog oblika).
- Vozilo ispred skreće u suprotnom smjeru kako bi izbjeglo sudar.
- Ispred vas se nalazi vozilo, a vi se prestrojavate u drugi prometni trak sporo.
- Vozilo ispred je prekriveno snijegom.
- Vi napuštate ili se vraćate u prometni trak.
- Vozilo je nestabilno u vožnji.
- Vozite u kružnom toku i vozilo ispred nije detektirano.
- Kontinuirano vozite u krug.
- Vozite po neravnoj cesti s velikim promjenama nagiba i uspona.

- Pješak ili motociklist/biciklist nisu ispravno uočeni, jer se drže nepravilno; primjerice pješak hoda pogrbljeno.
- Pješak ili motociklist/biciklist nisu ispravno uočeni jer su odjeveni tako da ili na sebi imaju opremu koja im narušava siluetu.



Ova ilustracija prikazuje obrise pješaka, vozila i bicikliste koje će kamera ispravno detektirati.

- Pješak ili motociklist/biciklist se brzo pojave pred vozilom.
- Pješak ispred vozila je iznimno nizak ili se krivo drži.
- Pješak ili motociklist/biciklist ispred vozila su invalidi.
- Pješak ili biciklist se kreću okomito na smjer kretanja vozila.
- Ispred vozila je velika grupa biciklista ili pješaka.
- Pješak ili motociklist/biciklist imaju na sebi odjeću koja ih stapa s okolinom.
- Pješaka ili motociklistu/biciklistu je teško razaznati od pozadine koja je sličnog izgleda.
- Vozite uz pješake, bicikliste, prometne znakove, konstrukcije i sl. u blizini križanja.
- Vozite na parkiralištu.
- Vozilo se koristi unutar zgrade poput podzemne garaže.
- Vozilo prolazi kroz gradilište, vozi po makadamu ili iznad metalne podloge poput pruge ili prolazi kroz naplatne kućice i sl.
- Vožnja u zavoju ili po nagnutoj cesti.
- Vozite uz cestu gdje su posađena drveća ili stupovi rasvjete.
- Loši uvjeti na cesti su izazvali vrlo velike vibracije vozila.
- Senzor iznenada ima veliku promjenu u prepoznavanju (primjerice prelazak preko prijevoja).
- Vaše je vozilo iznimno visoko ili nisko zbog pretovara ili nenormalnog tlaka u gumama.
- Vožnja po cestu čije je rubove prerasla trava ili drveće.
- Postoje jake elektromagnetske smetnje poput vožnje u području sa snažnim radio valovima ili električnim smetnjama.



## UPOZORENJE

- Vožnja u zavoju

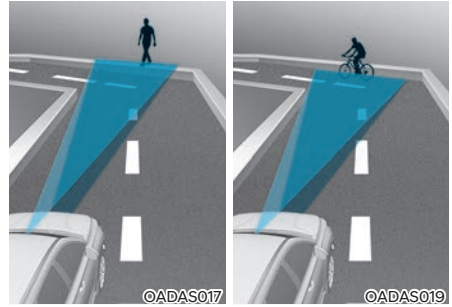
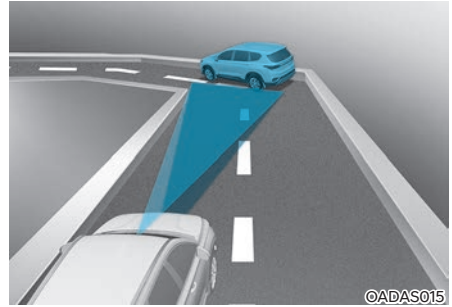
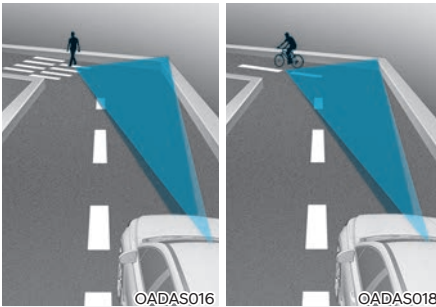
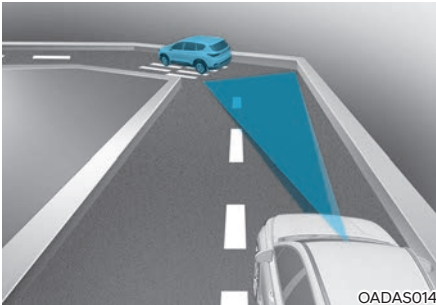

**Efikasnost FCA sustava kopni u zavojima.**

FCA možda neće prepoznati vozilo, pješake ili motocikliste ispred koje se nalazi u istom prometnom traku. FCA može nepotrebno prikazati poruku upozorenja, baš kao i zvučni alarm, ili se može dogoditi da do upozorenja bilo koje vrste uopće ne dođe, jer sustav ni nije detektirao vozilo koje je u zavoju i zato se izmaknulo iz vaše ravne linije.

Dok se nalazite u zavoju vozite osobito oprezno, održavajte sigurnosni razmak i, ako je potrebno, pritisnite pedalu kočnice kako biste održali potrebnu sigurnosnu udaljenost.

**Efikasnost FCA sustava kopni u zavojima. FCA će možda prepoznati vozilo, pješake ili motocikliste ispred koje se nalazi u drugom prometnom traku.**

Sustav se možda aktivira nepotrebno i upozori vozača ili samostalno počne kočiti.

Provjerite koje su ograničenja rada FCA sustava.

- Vožnja po nagibima

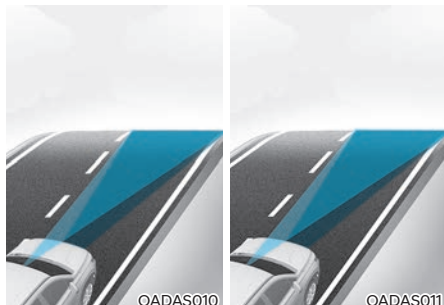
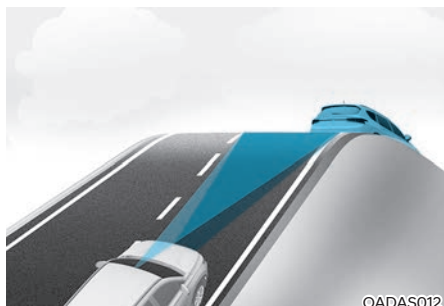

**Efikasnost FCA sustava kopni na nagibima te možda neće moći prepoznati vozilo ispred u istom prometnom traku. FCA može nepotrebno prikazati poruku upozorenja, baš kao i zvučni alarm, ili se može dogoditi da do upozorenja bilo koje vrste uopće ne dođe.**

**Kad FCA iznenada 'zapazi' vozilo ispred prilikom prelaska preko prijevoja, može se dogoditi snažno kočenje.**

**Dok se nalazite na usponima vozite osobito oprezno i, ako je potrebno, pritisnite pedalu kočnice.**

- Promjena prometnog traka

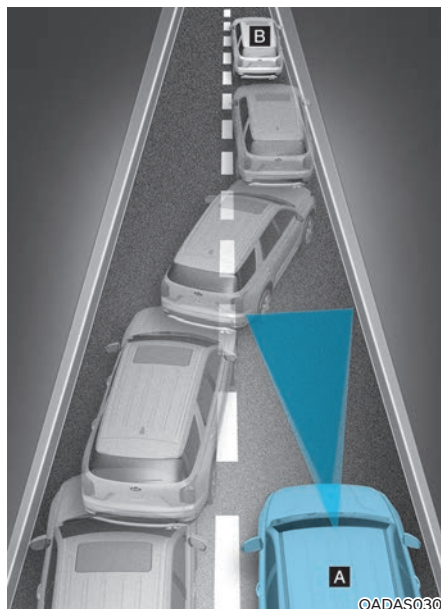

[A] : Vaše vozilo

[B] : Vozilo u preostrojanju

**Kad vozilo koje vozi u prometnom traku do vas skrene u vaš prometni trak, možda neće biti 'zapaženo' od FCA sustava dok ne uđe u područje prepoznavanja. Posebno ako se vozilo do vas naglo prestroji ispred vas veća je vjerojatnost da ga FCA sustav neće prepoznati. Uvijek pažljivo vozite, ako je potrebno, pritisnite pedalu kočnice kako biste održali potreban razmak i skrenite u stranu kao biste izbjegli sudar.**



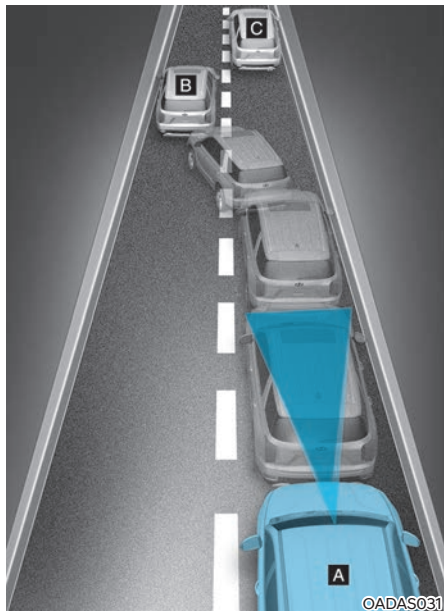

[A] : Vaše vozilo, [B] : Vozilo u preostrojanju  
 [C] : Vozilo u istom traku

**Kad zaustavljeno vozilo ispred vas izađe iz prometnog traka, FCA sustav možda neće opaziti vozilo koje se sad nalazi ispred vas. Uvijek pažljivo vozite i, ako je potrebno, pritisnite pedalu kočnice kako biste održali potreban razmak i skrenite u stranu kao biste izbjegli sudar.**

#### • Prepoznavanje vozila

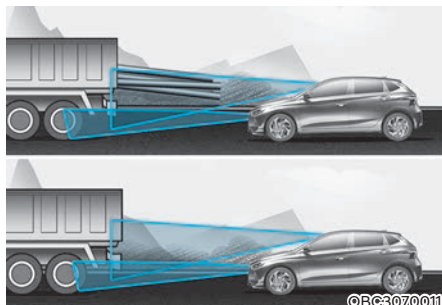

**Ako vozilo ispred vas ima težak teret koji viri straga, ili ako vozilo ispred vas ima povećan odmak od tla to može izazvati opasnu situaciju.**

**FCA sustav možda neće prepoznati teret koji straga 'viri' iz teretnog vozila. U ovom slučaju morate održavati dovoljan razmak i paziti na pravovremeno kočenje kako biste izbjegli moguću nezgodu.**



### UPOZORENJE

- Prije vuče drugog vozila obavezno isključite FCA sustav u LCD zaslonu. Dok vučete vozilo FCA sustav može iznenada aktivirati kočnice i izazvati nalet vučenog vozila na vaše.
- Sustav se može aktivirati ako su predmeti ispred vozila oblikom slični vozilima, pješacima ili motociklistima.
- Senzor može prepoznati samo pješaka i motoristu, ne kolica, bicikle, skutere, kolica za prtljagu ili kolica supermarketa.
- FCA sustav ne radi u nekim situacijama. Zato nikad nemojte testirati aktivaciju FCA sustava protiv osobe ili drugih vozila. To može izazvati ozbiljne ozljede ili čak smrtni slučaj.
- Sistem se može privremeno isključiti ili ne raditi ispravno ako je pod snažnim utjecajem elektromagnetskih valova
- FCA sustav možda neće raditi u prvih 15 sekundi nakon pokretanja vozila dok traje inicijalizacija prednje kamere.

## SUSTAV POMOĆI OSTANKA U TRAKU (LKA) (AKO JE U OPREMI)

Sustav pomoći zadržavanja traka prepoznaje linije traka na cesti i asistira vozačevu upravljanje kako bi zadržao vozilo između linija.

Kad sustav prepozna da vozilo luta iz svojeg traka, obavještava vozača vizualnim i zvučnim upozorenjem, dok na upravljač primjenjuje moment u suprotnom smjeru, pokušavajući spriječiti pomicanje vozila iz traka.

### Senzor

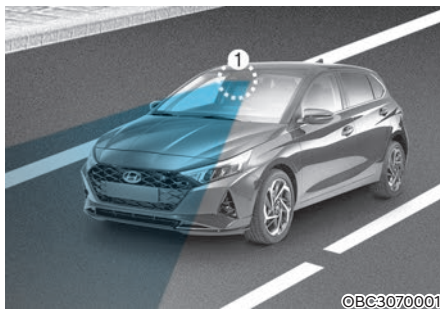

[1] : Prednja kamera

Kamera se koristi kao senzor koji prati linije prometnog traka (ili rub ceste).

Na ilustraciji je prikazan smještaj kamere tj. senzora.



### OPREZ

Za više detalja o pretpostavkama za rad prednje kamere pogledajte prethodno poglavlje o FCA sustavu.

## Postavke sustava

### Postavke funkcija sustava



OTM070184L

#### Lane safety (sigurnost u traku)

S uključenim motorom odaberite ili 'odklikajte' 'Driver Assistance → Lane Safety' u meniju postavki kako biste uključili ili isključili svaku funkciju.

- Ako se odabere 'Assist' (pomoć), sustav će automatski upravljati u slučaju da otkrije da vozilo luta izvan traka kako bi to spriječio.
- Ako se odabere 'Warning only' (samo upozorenje), sustav će upozoriti vozača zvučnim upozorenjem i podrhtavanjem upravljača (ako je ta funkcija u opremi) u slučaju da otkrije da vozilo luta izvan traka. Vozač sam mora upravljati vozilom.
- Ako se odabere 'Off' (isključeno) sustav će se isključiti. Na instrument ploči se pali  indikator.

#### UPOZORENJE

- Ako se odabere 'Warning only', upravljanje je prepušteno vozaču.
- LKAS sustav ne upravlja vozilom koje se nalazi u sredini prometnog traka.
- Vozač je isključivo i jedino odgovoran za sigurno upravljanje vozilom. U svakom trenutku treba biti svjestan okruženja i upravljati vozilom kad je sustav isključen (Off).

## Uključivanje/isključivanje sustava (Lane Driving Assist prekidač)



OBC3070012

S uključenim motorom pritisnite i držite pritisnutim Lane Driving Assist prekidač koji se nalazi na upravljačkom obroču kako biste uključili LKAS sustav. Bijeli  indikator se uključuje na instrument ploči.

Ako je motor iznova pokrenut, LKAS sustav će zadržati prethodne postavke za rad.

#### Obavijest

**Kad se Lane Driving Assist prekidač pritisne nakratko, LKAS sustav će se uključiti i isključiti.**

### Tip A

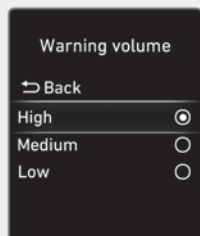

OTM070141L

### Tip B

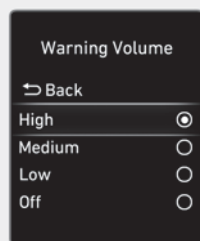

ONX4E070090

### Warning volume

Kad je motor uključen, vozač može podešeti glasnoću alarma na LCD zaslonu.

Idite: 'Driver assistance' → Warning Volume → 'High' / 'Medium' / 'Low'. (glasno/srednje/tiho).

No, čak i ako se odabere 'Off' (isključeno), sustav se neće posve utišati, nego će biti vrlo tih.

Ako promijenite glasnoću upozorenja, i glasnoća upozorenja ostalih sustava može se promijeniti.

## Rad sustava

### Upozorenja i kontrola sustava

LKA sustav će pomoći i upozoriti te preuzeti nadzor pomoću sustava Lane departure warning i Lane Keeping Assist.

### Lijevo



OBC3070014

### Desno



OBC3070013

### Lane Departure Warning (upozorenje napuštanja prometnog traka)

- Kako bi upozorio vozača da vozilo napušta prometni trak, zeleni  indikator će treptati na instrument ploči, a linija prometnog traka u smjeru u kojem vozilo luta iz traka će također treptati praćeno zvučnim upozorenjem
- Sustav je aktivan pri brzinama između 60 i 200 km/h.

### Lane Keeping Assist (pomoć za ostanak u traku)

- Kako bi upozorio vozača da vozilo napušta prometni trak, zeleni  indikator će treptati na instrument ploči, a upravljač će odraditi potrebne korekcije kao bi vozilo ostalo u sredini prometnog traka.
- Sustav je aktivan pri brzinama između 60 i 200 km/h.

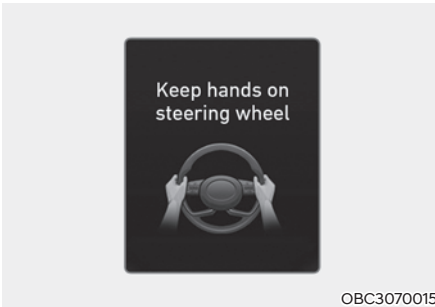

### Hands-off warning (ruke nisu na upravljaču)

Ako vozač makne ruke s upravljača na nekoliko sekundi, pojavljuje se poruka 'Place hands on the steering wheel' (ili 'Keep hands on the steering wheel') na LCD zaslonu praćena zvučnim upozorenjem.



### UPOZORENJE

- Sustav aktivnog upravljanja možda neće raditi ako se upravljački obruč drži iznimno čvrsto ili je upravljački obruč zakrenut preko određene granice.
- Sustav pomoći zadržavanja traka ne radi uvijek. Vozač se ne bi trebao isključivo oslanjati na sustav, već uvijek provjeriti cestovne uvjete tijekom vožnje paziti da je vozilo u sredini traka.
- Poruka upozorenja može se kasno pojaviti ovisno o cestovnim uvjetima. Stoga, uvijek držite ruke na upravljaču tijekom vožnje
- Ako se upravljački obruč ne drži dobro, pojavit će se ova poruka jer LKAS sustav nije prepoznao ruke vozača na upravljačkom obruču.
- Ako na upravljački obruč stavite bilo kakve predmete, sustav upozorenja da ruke nisu na upravljaču možda neće raditi ispravno.

### Obavijest

- Postavke rada je moguće promijeniti u korisničkim postavkama (User Settings) instrument ploče ili infotainment sustava (Vehicle settings) vašeg vozila. Za više detalja pogledajte poglavlje 4 ili Vehicle Settings u Infotainment priručniku koji je isporučen s vozilom.
- Ako sustav prepozna trak, boja se mijenja iz sive u bijelu i zeleni se indikator  pali na instrument ploči.



- Iako upravljanjem asistira sustav, vozač može kontrolirati upravljanje.
- Upravljač se može činiti težim ili lakšim kad je upravljač asistiran sustavom nego kad nije.

## Neispravnosti i ograničenja sustava

### Kvar sustava

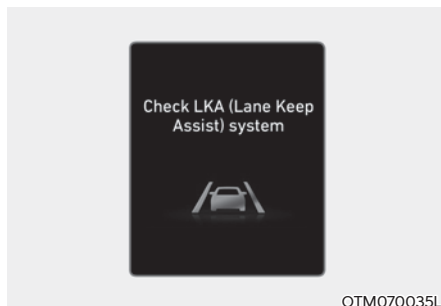

Ako postoji problem sa sustavom, poruka 'Check Lane Keeping Assist (LKA) system' (ili 'Check LKA (Lane Keeping Assist) system') će se pojaviti i  indikator kvara LKA sustava će svijetliti žuto. Ako se to dogodi, preporučujemo da sustav provjeri ovlašteni HYUNDAI trgovac.

### Ograničenja sustava

Vozač mora biti oprezan u ispod navedenim situacijama jer sustav možda neće upravljati upravljачem i možda neće raditi pravilno u ovim situacijama:

- Prometni trak i uvjeti prometovanja su loši,
  - Trak se ne može prepoznati uslijed snijega, kiše, mrlje, lokve ili drugih faktora.
  - Teško je razlikovati boju linije traka od ceste.
  - Trak je vrlo širok ili uzak.
  - Linija traka je oštećena ili nejasna.
  - Sjena je na liniji pored srednjeg traka.
  - Postoji linija slična liniji traka.
- Broj traka se povećava ili smanjuje ili se linije traka križaju.
- Vožnja u područjima u izgradnji.
- Ima više od dvije linije traka.
- Linija traka u tunelu teško se ističe uslijed prašine ili masti.
- Linija traka teško se ističe nakon kiše po noći.
- Linija traka teško se ističe uslijed prašine.
- Trak je spojen ili odvojen.
- Postoji rub ceste bez iscrtanog traka.

- Vožnja kroz naplatne kućice.
- Na cesti je iscrtan pješački prijelaz.
- Trak nestaje, primjerice na križanju.

**Za više detalja o ograničenjima sustava prednje kamere pogledajte prethodno poglavlje 'Forward Collision Avoidance Assist'.**



### UPOZORENJE

**Vodite računa o ovim pretpostavkama kad koristite LKAS sustav:**

- **LKA sustav nije zamjena za sigurno i pažljivo upravljanje vozilom, već samo dodatak udobnosti. Vozač snosi isključivu odgovornost za upravljanje vozilom te mora biti svjestan svojeg okruženja u svakom trenutku.**
- **Uvijek provjerite cestovne uvjete i okolinu i budite oprezni ako se sustav poništi, isključi, ne radi ili pokvari.**
- **Ako sustav ne prepoznaje trak kako bi trebao, provjerite 'Ograničenja sustava'.**
- **Kod vuče prikolice ili drugog vozila obavezno isključite LKA sustav.**
- **Ako vozite visokim brzinama, sustav neće upravljati. Vozač se mora uvijek pridržavati ograničenja brzine kad koristi sustav.**

- Ako neki drugi sustav emitira upozorenje ili prikazuje poruku upozorenja, poruka upozorenja LKAS sustava se možda neće prikazati ili emitirati.
- Ako je glazba u vozilu preglasna ili razina buke previsoka, ona može 'maskirati' zvučna upozorenja sustava.
- Ako na upravljački obruč ugradite dodatke, može se dogoditi da oni utječu na rad sustava i spriječe ga u ispravnoj funkciji ili u aktivaciji alarma.
- LKAS sustav možda neće biti aktivan 15 sekundi nakon pokretanja vozila ili inicijalizacije prednje kamere.
- LKAS sustav neće biti aktivan kad:
  - Uvijek uključite pokazivač smjera za preostrojanje. Ako se preostrojavate bez uključenog pokazivača smjera, upravljač će možda biti kontroliran.
  - Vozilo se ne nalazi u sredini prometnog traka kod aktivacije sustava ili neposredno nakon preostrojanja.
  - ESC (elektronička kontrola stabilnosti) i VSM (upravljanje stabilnosti vozila) su aktivirani.
  - Vozilo se nalazi u oštrom zavoju.
  - Brzina vozila je ispod 55 km/h ili preko 210 km/h.
  - Upravljanje neće biti asistirano kod brzog preostrojanja.
  - Vozilo naglo koči.



## SUSTAV UPOZORENJA MRTVOG KUTA (BLIND-SPOT COLLISION WARNING, BCW) (AKO JE U OPREMI)

Sustav upozorenja mrtvog kuta (BCW) koristi senzore u stražnjem odbojniku za praćenje područja iza vozila te upozorava vozača na vozila koja se približavaju iz područja mrtvog kuta.

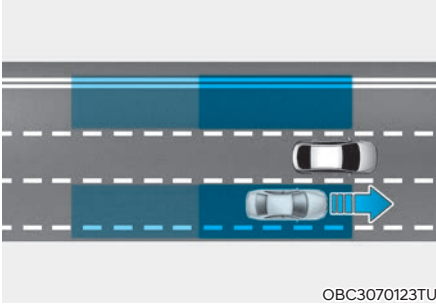

Sustav kontinuirano prati područje iza vozila i upozorava vozača zvučnim signalom te porukom upozorenja.

### OPREZ

Osjetilni doseg se može razlikovati ovisno o brzini kretanja vašeg vozila. Skrećemo pažnju: ako je vaše vozilo puno brže od vozila oko sebe, onda možda neće biti upozorenja.

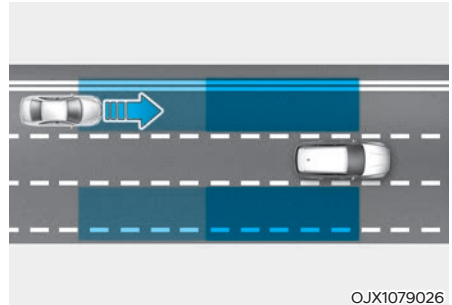

Sustav upozorenja mrtvog kuta će vas upozoriti ako se u području mrtvog kuta približava vozilo velikom brzinom.

### OPREZ

Vrijeme upozorenja može se razlikovati ovisno o brzini kretanja vozila koje se približava.

### Obavijest

U daljnjem tekstu će se sustav Blind Spot Collision Warning nazivati Blind-Spot Safety system (Sustav sigurnosti mrtvog kuta).

### Senzor



OBC3070018

[1] : Stražnji kutni radar

Za detaljniji položaj senzora pogledajte ilustraciju gore.



### OPREZ

Vodite računa o ovim pretpostavkama kako bi senzori mogli optimalno obavljati svoju zadaću:

- **NIKAD** nemojte pokušavati rastavljati senzor ili udarati u mjesto gdje se on nalazi.
- Ako su kutni radari bili zamijenjeni ili je taj dio vozila popravlján, preporučujemo da vozilo pregleda ovlašteni HYUNDAI trgovac.
- U slučaju udarca u bok vozila u predjelu radara ili u blizini, čak i ako nema poruke upozorenja na LCD zaslonu, sustav možda neće ispravno raditi. Preporučujemo da vozilo pregleda ovlašteni HYUNDAI trgovac.
- Pazite da slučajno ne djeluje silom na mjesto gdje se nalazi radar ili poklopac senzora. Ako se senzor pomakne u mjestu i izgubi usmjerenost sustav možda neće raditi kako treba. U tom slučaju pojaviti će se poruka upozorenja. Neka vozilo pregleda ovlašteni HYUNDAI trgovac.
- Nemojte na odbojnik lijepiti ili ugrađivati nikakve dodatke poput naljepnica, štitnika i slično. Također, nemojte lakirati senzore. To može jako oslabiti njihov učinak.

- Sustav možda neće raditi ispravno nakon zamjene odbojnika ili ako je odbojnik oštećen ili bio popravlján.
- Ako se priključuje prikolica ili ugradi nosač i sl., to može imati neželjen utjecaj na efikasnost sustava kutnih radara ili sustav može prestati s radom.

## Postavke Blind-Spot Collision Warning sustava

### Postavke funkcija sustava



OTM070202L

### Blind-Spot Safety (sigurnost mrtvog kuta)

Dok je motor uključen, odaberite 'Driver Assistance → Blind-Spot Safety' u korisničkim postavkama LCD zaslona kako biste odredili hoćete li ili ne koristiti svaku funkciju.

- Ako se odabere 'Warning only' (samo upozorenje), sustav će upozoriti vozača zvučnim upozorenjem i podrhtavanjem upravljača (ako je ta funkcija u opremi) u ovisnosti o procijenjenom riziku od udara. Vozilo neće samo kočiti.
- Ako se odabere 'Off' (isključeno) sustav će se isključiti.



OTM070097L

Ako je motor iznova pokrenut, a sustav je bio isključen, na LCD zaslonu će se pojaviti poruka 'Blind-Spot Safety System is Off'.

Ako promijenite postavku iz 'Off' u 'Warning Only', svjetlo upozorenja na vanjskom dijelu vanjskog retrovizora će treptati tri sekunde.

Dodatno, ako je motor pokrenut dok je sustav podešen u status 'Warning Only', svjetlo upozorenja na vanjskom dijelu vanjskog retrovizora će treptati tri sekunde.



## UPOZORENJE

- Ako se odabere 'Warning only' vozilo neće samo kočiti.
- Ako se odabere 'Off', vozač mora paziti na okoliš i voziti oprezno.



## Obavijest

Kad se motor iznova pokrene, postavke alarma (osjetljivost i glasnoća) ostaju kako su posljednji put podešene.



OTM070140L

## Warning timing

Kad je motor uključen, vozač može podesiti osjetljivost alarma na LCD zaslonu.

Idite: 'Driver assistance' → Warning Timing → 'Normal'/'Late': (normal/kasnije)

Kad je vozilo isporučeno iz tvornice, osjetljivost je podešena na 'Normal'. Ako promijenite osjetljivost, upozorenja ostalih sustava mogu se također promijeniti.

### Tip A

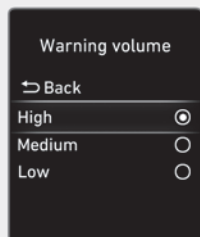

OTM070141L

### Tip B

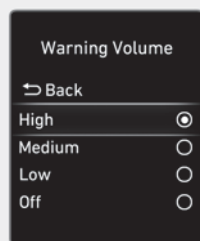

ONX4E070090

## Warning volume

Kad je motor uključen, vozač može podešeti glasnoću alarma na LCD zaslonu.

Idite: 'Driver assistance' → Warning Volume → 'High'/'Medium'/'Low'. (glasno/srednje/tiho).

Ako se odabere 'Off' (isključeno), uključit će se sustav podrhtavanja upravljača (ako je ugrađen u vozilo), ako je bio isključen.

Ako promijenite glasnoću upozorenja, i glasnoća upozorenja ostalih sustava može se promijeniti.



## OPREZ

- Postavke osjetljivosti alarma i glasnoće alarma odnose se na sve funkcije Blind-Spot Safety sustava.
- Čak i ako se osjetljivost alarma podesi na 'Normal', ako se vozilo približi velikom brzinom, alarm sustava se može učiniti zakašnjelim.
- Odaberite 'Late' samo u uvjetima vrlo rijetkog prometa pri niskim brzinama kretanja.

## Rad Blind-Spot Collision Warning sustava

### Osnovna funkcija Blind-Spot Collision Warning sustava



#### Vehicle detection (detekcija vozila)

- Kako bi sustav upozorio vozača da je zamiječeno drugo vozilo, svjetlo upozorenja se pali na vanjskom retrovizoru.
- Sustav je aktivan kad je brzina kretanja vozila viša od 20 km/h, a brzina vozila u mrtvom kutu viša od 10 km/h.

#### Collision Warning (upozorenje na sudar)

- Upozorenje na sudar će raditi samo kad su uključeni žmigavci u smjeru opaženog vozila.
- Kako bi sustav upozorio vozača, svjetlo upozorenja trepće na vanjskom retrovizoru praćeno zvučnim upozorenjem i podrhtavanjem upravljača (ako je taj sustav u opremi).
- Ako su žmigavci isključeni ili vozilo prekine proces prestrojavanja u drugi trak, upozorenje na sustava prestaje i sustav se vraća u status praćenja i detekcije vozila.

## UPOZORENJE

- Osjetilni doseg stražnjeg radara je određen širinom ceste, pa na uskoj cesti sustav može detektirati vozila u traku do vašeg i upozoriti Vas. Nasuprot tome, na vrlo širokoj cesti sustav možda neće uopće uočiti vozilo u traku do vas i neće biti upozorenja.
- Ako su uključena svjetla za opasnost (sva četiri žmigavca), sustav upozorenja na sudar neće raditi.

## Obavijest

Ako je vozač na lijevom sjedalu (LHD izvedba), upozorenje na sudar može se aktivirati kad se skreće ulijevo. Održavajte dovoljan razmak u odnosu na vozila s lijeve strane. Ako je vozač na desnom sjedalu (RHD izvedba), upozorenje na sudar može se aktivirati kad se skreće udesno. Održavajte dovoljan razmak u odnosu na vozila s desne strane.

### UPOZORENJE



Vodite računa o ovim pretpostavkama kod korištenja sustava:

- Radi vlastite sigurnosti baratajte postavkama sustava samo kad je vozilo parkirano na sigurnom.
- Ako neki drugi sustav u vozilu upravo prikazuje ili emitira poruku upozorenja, poruke upozorenja Blind-Spot Safety sustava možda neće biti prikazane/emittirane.
- Ako je u vozilu ili oko njega visoka razina buke, možda nećete čuti upozorenja sustava.
- Sustav se u ovisnosti od prometnice i okoliša možda neće aktivirati ili se može ugasiti.
- Vozač je jedini isključivo odgovoran za sigurnost putnika i vozila. Nemojte se oslanjati samo na Blind-Spot Safety sustav. Odražavajte sigurnosni razmak, kočite prema potrebi i sigurno zaustavite vozilo.

### Ograničenja i neispravnosti Blind-Spot Collision Warning sustava

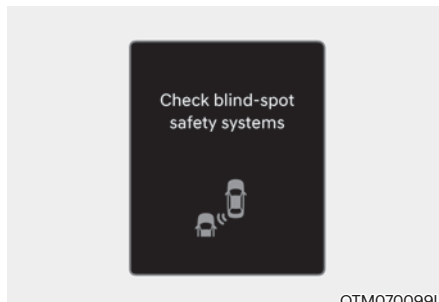
#### *Kvar Blind-Spot Collision Warning sustava*



Ako Blind-Spot Safety sustav ne radi normalno, poruka upozorenja 'Check Blind-Spot Safety system(s)' će se prikazati na LCD zaslonu, glavno svjetlo upozorenja () će se upaliti i sistem će se automatski isključiti ili će njegova funkcionalnost biti ograničena. Ako se to dogodi, preporučujemo da sustav provjeri ovlašteni HYUNDAI trgovac. ()

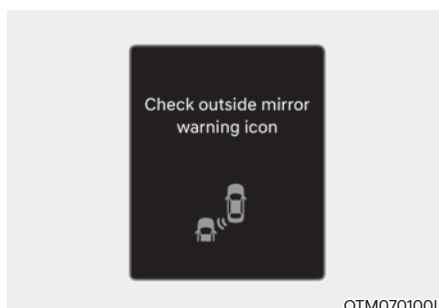

Ako indikator na vanjskom retrovizoru ne radi normalno, poruka upozorenja 'Check side view mirror warning light' (ili 'Check outside mirror warning icon') će se prikazati na LCD zaslonu, glavno svjetlo upozorenja () će se upaliti. Ako se to dogodi, preporučujemo da sustav provjeri ovlašteni HYUNDAI trgovac.

### **Blind-Spot Collision Warning disabled (sustav onemogućen)**

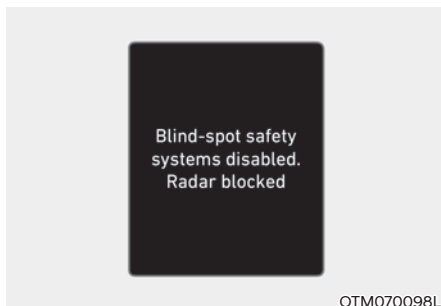

Ova se poruka može pojaviti ako je jedan ili su oba senzora blokirana prljavštinom, snijegom ili nekim drugim stranim predmetom ili su loši vremenski uvjeti, kao iznimno jaka kiša ili snijeg. Također, ako je ugrađen neki stražnji nosač prtljage ili vozilo vuče prikolicu to može onemogućiti stražnje senzore u radu i privremeno isključiti Blind-Spot Safety sustav.

Ako se to dogodi, na LCD zaslonu će se prikazati 'Blind-Spot Safety system(s) disabled. Radar blocked' poruka.

Nakon što se strana tvar ukloni, ili prikolica otkvači, sustav će raditi normalno nakon restarta motora.

Ako sustav ne radi normalno nakon skidanja tvari ili u gore navedenoj situaciji, preporučujemo da sustav provjeri ovlaštteni HYUNDAI trgovac.



### **UPOZORENJE**

- Čak i ako na LCD zaslonu nema nikakve poruke, Blind-Spot Safety sustav možda neće raditi ispravno.
- Blind-Spot Safety sustav možda neće raditi ispravno u području u kojem nema baš ničega oko vozila nakon pokretanja motora (npr. velika čistina) ili ako je senzor blokiran nekom stranom stvari u trenutku pokretanja motora.



### **OPREZ**

**Isključite Blind-Spot Safety sustav prije ugradnje nosača tereta ili vuče prikolicu. Ako želite koristiti Blind-Spot Safety sustav otkvačite prikolicu/uklonite nosač s vozila.**

### **Ograničenja Blind-Spot Collision Warning sustava**

Vozač mora biti oprezan u sljedećim situacijama, jer Blind-Spot Safety sustav možda neće detektirati druga vozila ili objekte u određenim okolnostima:

- Vozilo prolazi kroz vrlo loše vremenske uvjete poput jake kiše ili snijega.
- Senzor je zaprljan s kišom, - snijegom, blatom, itd.
- Kad je visoka ili vrlo niska temperatura stražnjeg odbojnika.
- Vozilo vozi na zakrivljenoj cesti - ili preko rampe.
- Podloga po kojoj se vozi (ili tlo oko nje) sadrži dijelove metala (npr. zbog čelične konstrukcije koja se nalazi ispod).
- Pored vozila se nalazi fiksna prepreka poput odbojnika uz cestu, štitnika od buke, središnje ograde, ulaznih ograda, prometnih znakova, znakova, zidova tunela i sl.
- Vozilo prolazi ruralnim područjima u kojima Blind-Spot Safety dugo nije otkrio nikoga iza vašeg vozila, niti bilo kakve građevine.
- Vozilo prolazi uskom cestom čiji rub je zarastao u travu ili grmlje.
- Vozilo prolazi mokrom cestom na kojoj su lokve vode.
- Kad se drugo vozilo približi jako blizu ili prođe kraj vašeg vozila iznimno blizu.
- Kad drugo vozilo prođe vrlo brzo tj, prolazak traje vrlo kratki vremenski period.
- Kad vaše vozilo prođe pored drugog vozila.

- Dok se mijenja vozni trak.
- Ako je vozilo krenulo u isto vrijeme kao i vozilo pored i onda ubrzalo.
- Kad se vozilo u sljedećoj traci poma-kne dva traka od vas ili dok se vozilo iz dva traka od vas prebaci u sljedeći trak do vas.
- Vozilo je opremljeno stražnjim nosa-čem ili vuče prikolicu.
- Stražnji odbojnik, na kojem se nalazi senzor, prekriven je ili - blokiran stra-nim predmetima kao što su naljepnice, stalak za - bicikle, itd.
- Stražnji odbojnik je oštećen ili je senzor izvan svog izvornog zadanog položaja.
- Visina vozila je manja ili veća zbog velikog opterećenja u prtljažniku, nenormalnog tlak u gumama, itd.

Vozač mora biti oprezan u sljedećim situacijama, jer Blind-Spot Safety sustav možda neće detektirati ili će se ponašati neočekivano kad uoči ove predmete:

- Motocikl ili bicikl su blizu.
- Prikolica s ravnom utovarnom površi-nom se nalazi u blizini.
- U blizini je veliko vozilo, kao što je autobus ili kamion.
- Ako su u blizini mali objekti kao što kolica za kupovinu ili dječja kolica.
- Ako je pored nisko vozilo poput sport-skog vozila.





## UPOZORENJE

- Vožnja u zavoju



Sustav možda neće raditi ispravno dok se vozilo nalazi u zavoju. U nekim situacijama sustav možda neće detektirati vozilo u prometnom traku do Vašeg.

Uvijek pazite na druge sudionike u prometu i vozite pažljivo.

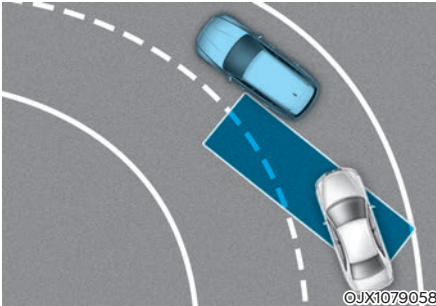

Sustav možda neće raditi ispravno dok se vozilo nalazi u zavoju. U nekim situacijama sustav će možda detektirati vozilo u Vašem prometnom traku.

Uvijek pazite na druge sudionike u prometu i vozite pažljivo.

- Vožnja na mjestu gdje se dva prometna traka spajaju u jednog

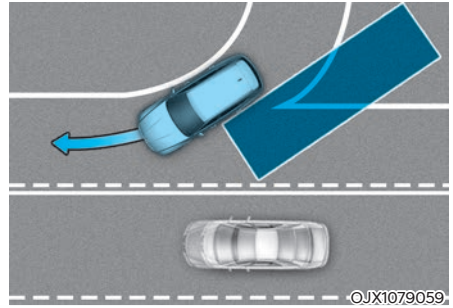

Sustav možda neće raditi ispravno dok vozilo prolazi mjestom gdje se dva prometna traka spajaju u jednog ili se jedan razdvaja u dva. U nekim situacijama sustav možda neće detektirati vozilo u prometnom traku do Vašeg.

Uvijek pazite na druge sudionike u prometu i vozite pažljivo.

- Vožnja preko prijevoja

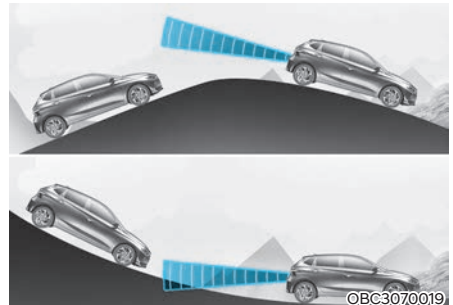

Sustav možda neće raditi ispravno dok se vozilo penje uzbrdo ili spušta nizbrdo. U nekim situacijama sustav možda neće detektirati vozilo u prometnom traku do Vašeg.

Također, u nekim situacijama sustav može pogrešno protumačiti podlogu ili strukturu uz cestu.

Uvijek pazite na druge sudionike u prometu i vozite pažljivo.

- Vožnja prometnim trakovima različitih visina

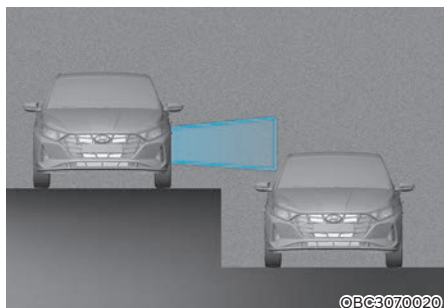

Sustav možda neće raditi ispravno dok vozilo prolazi prometnim trakovima različitih visina.

U nekim situacijama sustav možda neće detektirati vozilo u prometnom traku do Vašeg ako je trak na različitoj visini (podvožnjak, pristupna cesta koja se spaja s drugom, denivelirana križanja i sl.)

Uvijek pazite na druge sudionike u prometu i vozite pažljivo.

### UPOZORENJE

- Kad vučete prikolicu ili drugo vozilo, svakako isključite Blind-Spot safety sustav.
- Sustav se može isključiti ako je izložen snažnim elektromagnetskim valovima.
- Blind-Spot safety sustav možda neće raditi u prve 3 sekunde nakon pokretanja motora ili inicijalizacije kutnih radara.

## SUSTAV IZBJEGAVANJA NALETA U MRTVOM KUTU (BLIND-SPOT COLLISION AVOIDANCE ASSIST, BCA) (AKO JE U OPREMI)

Sustav izbjegavanja naleta i mrtvom kutu (BCA) koristi senzore u stražnjem odbojniku za praćenje područja iza vozila te upozorava vozača na vozila koja se približavaju iz područja mrtvog kuta.

Sustav kontinuirano prati područje iza vozila i upozorava vozača zvučnim signalom te pokazivačem koji se pokazuje na vanjskom dijelu retrovizora.

Dodatno, ako postoji opasnost od sudara tijekom prestrojavanja ili prilikom izlaska iz parkinga, sustav će zakočiti kako bi spriječio sudar.

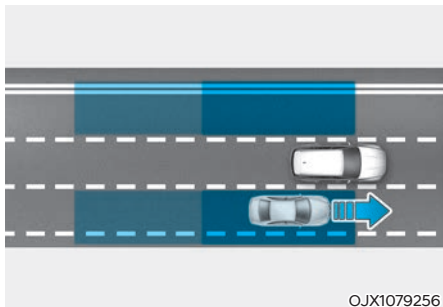

OJX1079256

BCA sustav pomaže u otkrivanju i obavještanju vozača da mu se u mrtvom kutu nalazi vozilo.

### OPREZ

**Osjetilni doseg se može razlikovati ovisno o brzini kretanja vašeg vozila. Skrećemo pažnju: ako je vaše vozilo puno brže od vozila oko sebe, onda možda neće biti upozorenja.**

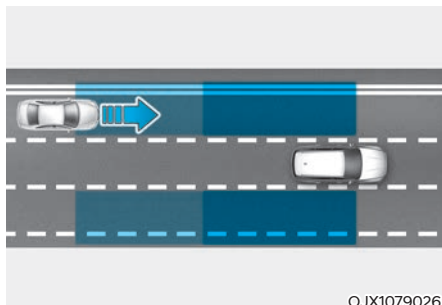

OJX1079026

Sustav upozorenja mrtvog kuta će vas upozoriti ako se u području mrtvog kuta približava vozilo velikom brzinom.

### OPREZ

**Vrijeme upozorenja može se razlikovati ovisno o brzini kretanja vozila koje se približava.**

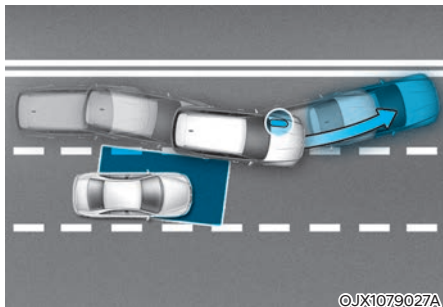

©JX1079027A

Ako postoji opasnost od sudara tijekom prestrojavanja, jer je sustav uočio vozilo koje se nalazi u mrtvom kutu sustav će zakočiti kako bi spriječio sudar.

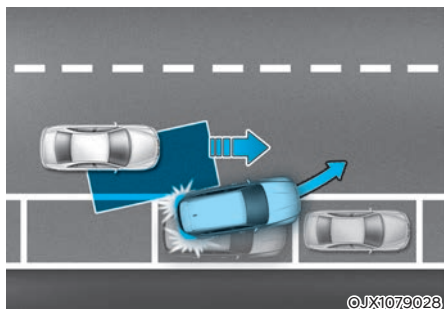

Ako tijekom izlaska iz parking mjesta na prometnicu sustav uoči opasnost od sudara, jer je po cesti približava vozilo koje je u mrtvom kutu, sustav će zakočiti kako bi spriječio sudar.

### **i** Obavijest

U daljnjem tekstu će se sustav Blind Spot Collision Avoidance Assist nazivati Blind-Spot Safety system (Sustav sigurnosti mrtvog kuta).

### Senzor

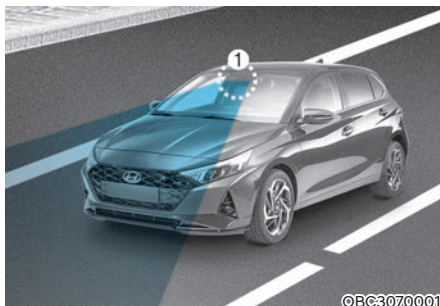

- [1] : Prednja kamera,  
[2] : Stražnji kutni radar

Ilustracija prikazuje smještaj senzora za otkrivanje.

### **!** OPREZ

Vodite računa o ovim pretpostavkama kako bi senzori mogli optimalno obavljati svoju zadaću:

- NIKAD nemojte pokušavati rastavljati senzor ili udarati u mjesto gdje se on nalazi.
- U slučaju udarca u bok vozila u predjelu radara ili u blizini, čak i ako nema poruke upozorenja na LCD zaslону, sustav možda neće ispravno raditi. Preporučujemo da vozilo pregleda ovlaštene HYUNDAI trgovac.

- Ako su kutni radari bili zamijenjeni ili je taj dio vozila popravljan, preporučujemo da vozilo pregleda ovlašteni HYUNDAI trgovac.
- Pazite da slučajno ne djeluje silom na mjesto gdje se nalazi radar ili poklopac senzora. Ako se senzor pomakne u mjestu i izgubi usmjerenost sustav možda neće raditi kako treba. U tom slučaju pojavit će se poruka upozorenja. Neka vozilo pregleda ovlašteni HYUNDAI trgovac.
- Nemojte na odbojnik lijepiti ili ugrađivati nikakve dodatke poput naljepnica, štitnika i slično. Također, nemojte lakirati senzore. To može jako oslabiti njihov učinak.
- Sustav možda neće raditi ispravno nakon zamjene odbojnika ili ako je odbojnik oštećen ili bio popravljan.
- Ako se prikači prikolica ili ugradi nosač i sl., to može imati neželjen utjecaj na efikasnost sustava kutnih radara ili sustav može prestati s radom.

Za više informacija o pretpostavkama za rad prednje kamere, pogledajte FCA dio ovog poglavlja priručnika.

## Postavke Blind-Spot Collision-Avoidance Assist sustava

### Postavke funkcija sustava



### Blind-Spot Safety (sigurnost mrtvog kuta)

Dok je motor uključen, odaberite 'Driver Assistance → Blind-Spot Safety' u korisničkim postavkama LCD zaslona kako biste odredili hoćete li ili ne koristiti svaku funkciju.

- Ako odaberete 'Active Assist', sustav upozorava porukama, zvučnim alarmima i podrhtavanjem upravljača (ako je taj sustav u opremi vozila) na mogućnost sudara u ovisnosti o riziku. Također, on uključuje i kočnice u skladu s procjenom rizika od sudara.
- Ako se odabere 'Warning only' (samo upozorenje), sustav će upozoriti vozača zvučnim upozorenjem i podrhtavanjem upravljača (ako je ta funkcija u opremi) u ovisnosti o procijenjenom riziku od udara. Vozilo neće samo kočiti.
- Ako se odabere 'Off' (isključeno) sustav će se isključiti.



Ako je motor iznova pokrenut, a sustav je bio isključen, na LCD zaslonu će se pojaviti poruka 'Blind-Spot Safety System is Off'.

Ako promijenite postavku iz 'Off' u 'Active Assist' ili 'Warning Only', svjetlo upozorenja na vanjskom dijelu vanjskog retrovizora će treptati tri sekunde.

Dodatno, ako je motor pokrenut dok je sustav podešen u status 'Active Assist' ili 'Warning Only', svjetlo upozorenja na vanjskom dijelu vanjskog retrovizora će treptati tri sekunde.

### UPOZORENJE

- Ako se odabere 'Warning only' vozilo neće samo kočiti.
- Ako se odabere 'Off', vozač mora paziti na okoliš i voziti oprezno.

### Obavijest

Kad se motor iznova pokrene, postavke sustava ostaju kako su posljednji put podešene.

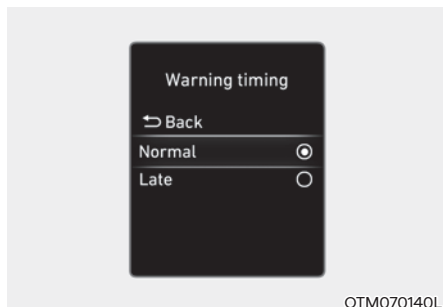

### Warning timing

Kad je motor uključen, vozač može podesiti osjetljivost alarma na LCD zaslonu.

Idite: 'Driver assistance' → Warning Timing → 'Normal' / 'Later'. (normal/ kasnije)

Kad je vozilo isporučeno iz tvornice, osjetljivost je podešena na 'Normal'. Ako promijenite osjetljivost, upozorenja ostalih sustava mogu se također promijeniti.

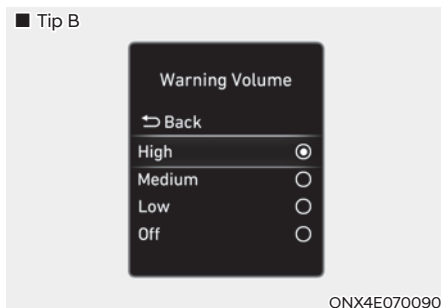
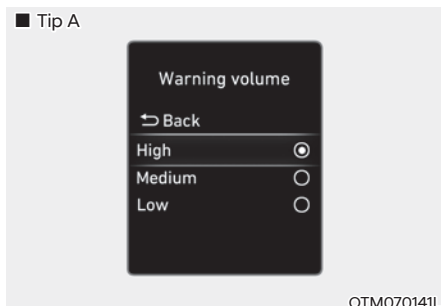

## Warning volume

Kad je motor uključen, vozač može podesiti glasnoću alarma na LCD zaslonu.

Idite: 'Driver assistance' → Warning Volume → 'High'/'Medium'/'Low'. (glasno/srednje/tiho).

Ako se odabere 'Off' (isključeno), uključit će se sustav podrhtavanja upravljača (ako je ugrađen u vozilo), ako je bio isključen.

Ako promijenite glasnoću upozorenja, i glasnoća upozorenja ostalih sustava može se promijeniti.

## OPREZ

- Postavke osjetljivosti alarma i glasnoće alarma odnose se na sve funkcije Blind-Spot Safety sustava.
- Čak i ako se osjetljivost alarma podesi na 'Normal', ako se vozilo približi velikom brzinom, alarm sustava se može učiniti zakašnjelim.
- Odaberite 'Late' samo u uvjetima vrlo rijetkog prometa pri niskim brzinama kretanja.

### Rad Blind-Spot Collision-Avoidance Assist sustava

#### Osnovna funkcija

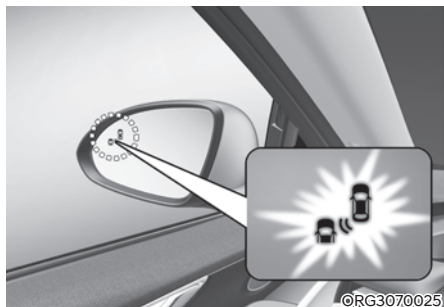

#### Vehicle detection (detekcija vozila)

- Kako bi sustav upozorio vozača da je zamiječeno drugo vozilo, svjetlo upozorenja se pali na vanjskom retrovizoru i HUD zaslonu (ako je u opremi).
- Sustav je aktivan kad je brzina kretanja vozila viša od 20 km/h, a brzina vozila u mrtvom kutu viša od 10 km/h.

#### Collision Warning (upozorenje na sudar)

- Upozorenje na sudar će raditi samo kad su uključeni žmigavci u smjeru opaženog vozila.
- Ako je postavkama sustava uključena opcija 'Warning Only', sustav će upozoriti vozača na opasnost od sudara kad se u mrtvom kutu opazi vozilo.
- Kako bi sustav upozorio vozača, svjetlo upozorenja trepće na vanjskom retrovizoru praćeno zvučnim upozorenjem i podrhtavanjem upravljača (ako je taj sustav u opremi).
- Ako su žmigavci isključeni ili vozilo prekine proces prestrojavanja u drugi trak, upozorenje na sustava prestaje i sustav se vraća u status praćenja i detekcije vozila.



#### UPOZORENJE

- **Osjetilni doseg stražnjeg radara je određen širinom ceste, pa na uskoj cesti sustav može detektirati vozila u traku do vašeg i upozoriti Vas. Nasuprot tome, na vrlo širokoj cesti sustav možda neće uopće uočiti vozilo u traku do vas i neće biti upozorenja.**
- **Ako su uključena svjetla za opasnost (sva četiri žmigavca), sustav upozorenja na sudar neće raditi.**



#### Obavijest

Ako je vozač na lijevom sjedalu (LHD izvedba), upozorenje na sudar može se aktivirati kad se skreće ulijevo. Održavajte dovoljan razmak u odnosu na vozila s lijeve strane. Ako je vozač na desnom sjedalu (RHD izvedba), upozorenje na sudar može se aktivirati kad se skreće udesno. Održavajte dovoljan razmak u odnosu na vozila s desne strane.





### Collision-Avoidance Assist (Izbjegavanje sudara za vrijeme vožnje)

- Kako bi vozača upozorio na opasnost od sudara, poruka upozorenja se prikazuje na LCD zaslonu praćena treptanjem indikatora na retrovizoru, zvučnim upozorenjem i podrhtavanjem upravljača (ako je taj sustav u opremi).
- Sustav će biti aktivan kad se vaše vozilo kreće brzinama između 60 i 200 km/h i obje linije prometnog traka su detektirane.
- Kako bi se spriječio sudar s vozilom u mrtvom kutu, kočnice se mogu aktivirati.

### UPOZORENJE

- **Collision-Avoidance Assist (Izbjegavanje sudara za vrijeme vožnje) sustav bit će neaktivan u ovim slučajevima:**
  - Prestrojili ste uz određeni odmak
  - Ne postoji rizik od sudara
  - Upravljački obruč je naglo zakrenut
  - Pedala kočnice je pritisnuta
  - FCA sustav je aktivan
- **Nakon aktivacije sustava ili promjene prometnog traka, vozilo morate pozicionirati u sredinu prometnog traka. Sustav neće raditi ako vozilo nije u sredini prometnog traka.**



### Collision-Avoidance Assist (Izbjegavanje sudara za vrijeme kretanja)

- Kako bi vozača upozorio na opasnost od sudara, poruka upozorenja se prikazuje na LCD zaslonu praćena treptanjem indikatora na retrovizoru, zvučnim upozorenjem i podrhtavanjem upravljača (ako je taj sustav u opremi).
- Sustav će biti aktivan kad se vaše vozilo kreće brzinama do 3 km/h, a brzina vozila koje se približava je viša od 5 km/h.
- Kako bi se spriječio sudar s vozilom u mrtvom kutu, kočnice se mogu aktivirati.



### Stopping vehicle and ending brake control (zaustavljanje vozila i prekid kočenja)

- Kad je vozilo zaustavljeno kočenjem od strane sustava, na LCD zaslonu će se pojaviti poruka upozorenja 'Drive carefully' (vozite pažljivo). Radi vlastite sigurnosti, vozač bi trebao pritisnuti pedalu kočnice i provjeriti okolišnu situaciju.
- Nadzor nad kočnicama prestaje cca 2 sekunde nakon potpunog zaustavljanja vozila.



## UPOZORENJE

Vodite računa o ovim pretpostavkama kod korištenja Blind-Spot Safety sustava:

- Radi vlastite sigurnosti baratajte postavkama sustava samo kad je vozilo parkirano na sigurnom.
- Ako neki drugi sustav u vozilu upravo prikazuje ili emitira poruku upozorenja, poruke upozorenja Blind-Spot Safety sustava možda neće biti prikazane/emitirane.
- Ako je u vozilu ili oko njega visoka razina buke, možda nećete čuti upozorenja sustava.
- Blind-Spot Safety sustav se možda neće aktivirati ako vozač već koči da bi izbjegao sudar.
- Ako je Blind-Spot Safety sustav aktivan, kočenje od strane sustava će automatski prestati kad vozač pritisne pedalu gasa do kraja ili naglo zakrene upravljač.
- Za vrijeme aktivacije sustava moguće je naglo kočenje. To može izazvati ozljede putnika ili oštećenje predmeta i vozila. Uvijek budite vezani, a svi predmeti osigurani od pomicanja.
- Ako i postoji neispravnost u radu Blind-Spot Safety sustava, kočnice će funkcionirati normalno.
- Blind-Spot Safety sustav neće raditi u svim situacijama i ne može spriječiti sve sudare.

- U ovisnosti o prometnici i uvjetima vožnje, sustav će možda prekasno upozoriti vozača ili ga možda neće upozoriti uopće.
- Vozač je isključivo i jedino odgovoran za sigurno upravljanje vozilom. Nemojte se oslanjati isključivo na Blind-Spot Safety sustav; održavajte sigurnosni razmak i kočite ako je to potrebno.
- Nemojte NIKAD pokušati namjerno isprovocirati aktivaciju sustava i dovoditi tako u opasnost pješake, bicikliste, životinje ili tuđu imovinu. Moguće su ozljede sa smrtnim posljedicama.



## UPOZORENJE

Automatsko kočenje od strane sustava možda neće raditi kako je zamišljeno u ovisnosti od statusa rada ESC sustava:

- Indikator upozorenja ESC (Electronic Stability Control, nadzor nad stabilnošću vozila) sustava je uključen.
- ECS sustav je već aktivan.

### Ograničenja i neispravnosti Blind-Spot Collision-Avoidance Assist sustava

#### Kvar *Blind-Spot Collision-Avoidance Assist* sustava

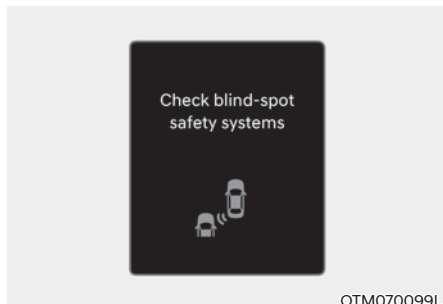

Ako Blind-Spot Safety sustav ne radi normalno, poruka upozorenja 'Check Blind-Spot Safety system(s)' će se prikazati na LCD zaslonu i sistem će se automatski isključiti ili će njegova funkcionalnost biti ograničena. Ako se to dogodi, preporučujemo da sustav provjeri ovlašteni HYUNDAI trgovac.

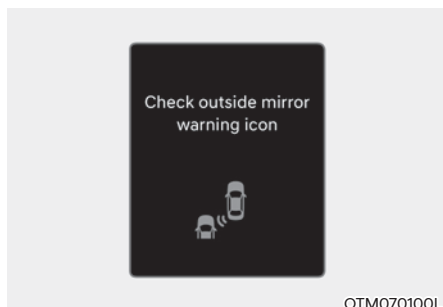

Ako indikator na vanjskom retrovizoru ne radi normalno, poruka upozorenja 'Check side view mirror warning light' (ili 'Check outside mirror warning icon') će se prikazati na LCD zaslonu. Ako se to dogodi, preporučujemo da sustav provjeri ovlašteni HYUNDAI trgovac.

#### *Blind-Spot Collision-Avoidance Assist disabled (sustav onemogućen)*

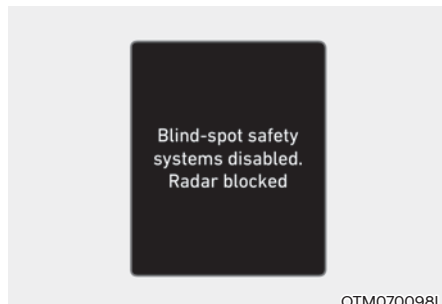

Ova se poruka može pojaviti ako je jedan ili su oba senzora blokirana prljavštinom, snijegom ili nekim drugim stranim predmetom ili su loši vremenski uvjeti, kao iznimno jaka kiša ili snijeg. Također, ako je ugrađen neki stražnji nosač prtljage ili vozilo vuče prikolicu to može onemogućiti stražnje senzore u radu i privremeno isključiti Blind-Spot Safety sustav.

Ako se to dogodi, na LCD zaslonu će se prikazati 'Blind-Spot Safety system(s) disabled. Radar blocked' poruka.

Nakon što se strana tvar ukloni, ili prikolica otkvači, sustav će raditi normalno nakon restarta motora.

Ako sustav ne radi normalno nakon skidanja tvari ili u gore navedenoj situaciji, preporučujemo da sustav provjeri ovlašteni HYUNDAI trgovac.



#### UPOZORENJE

- Čak i ako na LCD zaslonu nema nikakve poruke, **Blind-Spot Safety** sustav možda neće raditi ispravno.
- **Blind-Spot Safety** sustav možda neće raditi ispravno u području u kojem nema baš ničega oko vozila nakon pokretanja motora (npr. velika čistina) ili ako je senzor blokiranoj nekom stranom tvari u trenutku pokretanja motora.



## OPREZ

**Isključite Blind-Spot Safety sustav prije ugradnje nosača tereta ili vuče prikolice. Ako želite koristiti Blind-Spot Safety sustav otkvačite prikolicu/uklonite nosač s vozila.**

### **Ograničenja Blind-Spot Collision-Avoidance Assist sustava**

Vozač mora biti oprezan u sljedećim situacijama, jer Blind-Spot Safety sustav možda neće detektirati druga vozila ili objekte u određenim okolnostima:

- Vozilo prolazi kroz vrlo loše vremenske uvjete poput jake kiše ili snijega.
  - Senzor je zaprljan s kišom, - snijegom, blatom, itd.
  - Kad je visoka ili vrlo niska temperatura stražnjeg odbojnika.
  - Vozilo vozi na zakrivljenoj cesti - ili preko rampe.
  - Podloga po kojoj se vozi (ili tlo oko nje) sadrži dijelove metala (npr. zbog čelične konstrukcije koja se nalazi ispod).
  - Pored vozila se nalazi fiksna prepreka poput odbojnika uz cestu, štitnika od buke, središnje ograde, ulaznih ograda, prometnih znakova, znakova, zidova tunela i sl.
  - Vozilo prolazi ruralnim područjima u kojima Blind-Spot Safety dugo nije otkrio nikoga iza vašeg vozila, niti bilo kakve građevine.
  - Vozilo prolazi uskom cestom čiji rub je zarastao u travu ili grmlje.
  - Vozilo prolazi mokrom cestom na kojoj su lokve vode.
  - Kad se drugo vozilo približi jako blizu ili prođe kraj vašeg vozila iznimno blizu.
- Kad drugo vozilo prođe vrlo brzo tj, prolazak traje vrlo kratki vremenski period.
  - Kad vaše vozilo prođe pored drugog vozila.
  - Dok se mijenja vozni trak.
  - Ako je vozilo krenulo u isto vrijeme kao i vozilo pored i onda ubrzalo.
  - Kad se vozilo u sljedećoj traci poma-kne dva traka od vas ili dok se vozilo iz dva traka od vas prebaci u sljedeći trak do vas.
  - Vozilo je opremljeno stražnjim nosa-čem ili vuče prikolicu.
  - Stražnji odbojnik, na kojem se nalazi senzor, prekriven je ili - blokiran stran-nim predmetima kao što su naljepnice, stalak za - bicikle, itd.
  - Stražnji odbojnik je oštećen ili je senzor izvan svog izvornog zadanog položaja.
  - Visina vozila je manja ili veća zbog velikog opterećenja u prtljažniku, nenormalnog tlak u gumama, itd.

Vozač mora biti oprezan u sljedećim situacijama, jer Blind-Spot Safety sustav možda neće detektirati ili će se ponašati neočekivano kad uoči ove predmete:

- Motocikl ili bicikl su blizu.
- Prikolica s ravnom utovarnom površinom se nalazi u blizini.
- U blizini je veliko vozilo, kao što je autobus ili kamion.
- Ako su u blizini mali objekti kao što kolica za kupovinu ili dječja kolica.
- Ako je pored nisko vozilo poput sport-skog vozila.

Sustav upravljanja kočnicama možda neće raditi i vozač mora obratiti pažnju u ovim okolnostima:

- Loši uvjeti na cesti su izazvali vrlo velike vibracije vozila.
- Vozite po skliskoj podlozi (snijeg, lokva vode, led i sl.)
- Tlak u gumama je nizak ili je guma oštećena.
- Kočnice su prerađene.
- Vozilo se naglo prestrojava.

**Za više detalja o ograničenjima u radu prednje kamere pogledajte odlomke FCA i LKA u ovom poglavlju priručnika.**

### UPOZORENJE

- **Vožnja u zavoju**

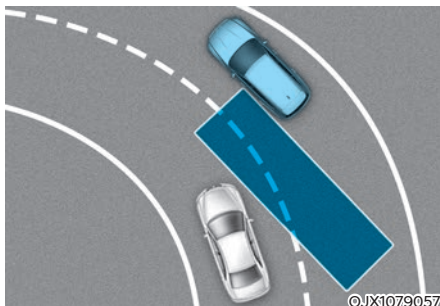

Sustav možda neće raditi ispravno dok se vozilo nalazi u zavoju. U nekim situacijama sustav možda neće detektirati vozilo u prometnom traku do Vašeg.

Uvijek pazite na druge sudionike u prometu i vozite pažljivo.

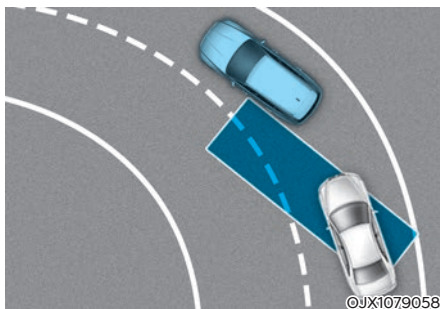

Sustav možda neće raditi ispravno dok se vozilo nalazi u zavoju. U nekim situacijama sustav će možda detektirati vozilo u Vašem prometnom traku.

Uvijek pazite na druge sudionike u prometu i vozite pažljivo.

- Vožnja na mjestu gdje se dva prometna traka spajaju u jednog

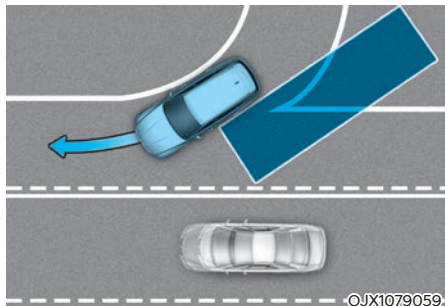

Sustav možda neće raditi ispravno dok vozilo prolazi mjestom gdje se dva prometna traka spajaju u jednog ili se jedan razdvaja u dva. U nekim situacijama sustav možda neće detektirati vozilo u prometnom traku do Vašeg.

Uvijek pazite na druge sudionike u prometu i vozite pažljivo.

- Vožnja preko prijevoja

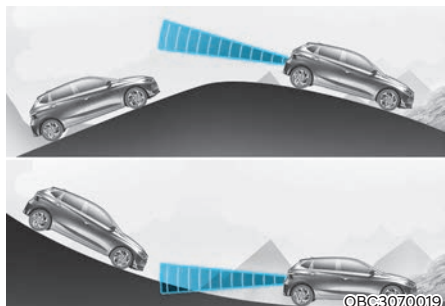

Sustav možda neće raditi ispravno dok se vozilo penje uzbrdo ili spušta nizbrdo. U nekim situacijama sustav možda neće detektirati vozilo u prometnom traku do Vašeg.

Također, u nekim situacijama sustav može pogrešno protumačiti podlogu ili strukture uz cestu.

Uvijek pazite na druge sudionike u prometu i vozite pažljivo.

- Vožnja prometnim trakovima različitim visina

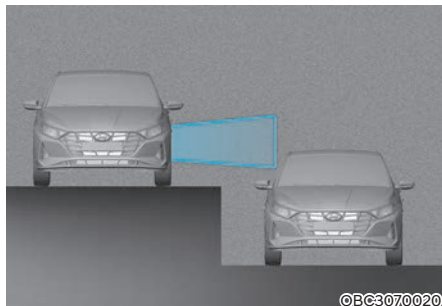

Sustav možda neće raditi ispravno dok vozilo prolazi prometnim trakovima različitim visina.

U nekim situacijama sustav možda neće detektirati vozilo u prometnom traku do Vašeg ako je trak na različitoj visini (podvožnjak, pristupna cesta koja se spaja s drugom, denivelirana križanja i sl.)

Uvijek pazite na druge sudionike u prometu i vozite pažljivo.

## UPOZORENJE

- Kad vučete prikolicu ili drugo vozilo, svakako isključite Blind-Spot safety sustav.
- Sustav se može isključiti ako je izložen snažnim elektromagnetskim valovima.
- Blind-Spot safety sustav možda neće raditi u prve 3 sekunde nakon pokretanja motora ili inicijalizacije kutnih radara.

## SAFE EXIT WARNING (SEW, SUSTAV SIGURNOG IZLASKA, AKO JE U OPREMI)

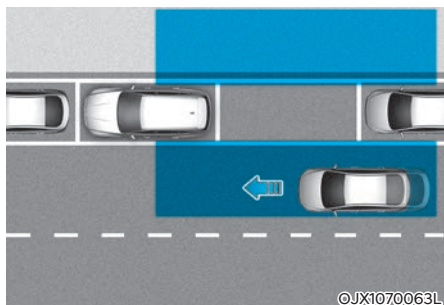

Kad sustav uoči da se straga približava vozilo nakon što se vaše vozilo zaustavilo, čim putnik otvori vrata, Safe Exit Warning (upozorenje sigurnog izlaska) će upozoriti vozača porukom i zvučnim upozorenjem kako bi se spriječio sudar.

### OPREZ

Vrijeme upozorenja može se razlikovati u ovisnosti o brzini vozila koje se približava.

## Senzori za otkrivanje



[1] : Kutni radar

Kutni radari su senzori smješteni u stražnji odbojnik i oni nadziru stražnje i bočno područje. Da bi senzori i sustav radili ispravno, odbojnik mora biti čist.

### OPASKA

Za više detalja o pretpostavkama za rad kutnih radara, pogledajte Blind-Spot Collision Warning (BCW) ili "Blind-Spot Collision-Avoidance Assist (BCA)" odlomke u ovom poglavlju priručnika.



## Postavke Safe Exit Warning sustava

### Funkcionalnosti sustava



### Safe Exit Warning

Kad je Start/Stop prekidač motora u položaju ON, odaberite u LCD zaslonu u korisničkim postavkama "Driving Assist → Blind-spot safety → Safe Exit Assist" za uključivanje ili isključivanje SEW sustava sigurnog izlaska.

### UPOZORENJE

Vozač uvijek mora voditi računa da se nepredviđene i iznenadne situacije mogu uvijek dogoditi. Ako je Safe Exit Assist isključen, sustav Vam ne može pomoći.

### Obavijest

Ako se motor iznova pokrene, postavke sustava Safe Exit Warning bit će one koje su podešene prošli put.



### Warning Timing

Kad je Start/Stop prekidač motora u položaju ON, vozač može podešiti osjetljivost alarma na LCD zaslonu. Idite: 'Driver assistance → Warning Timing' kako biste podešili inicijalno vrijeme reakcije Blind-Spot Safety sustava.

Kad je vozilo isporučeno iz tvornice, osjetljivost je podešena na 'Normal'. Ako promijenite osjetljivost, upozorenja ostalih sustava mogu se također promijeniti.

### Tip A

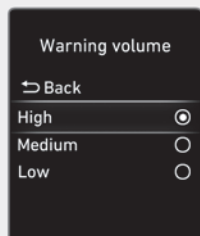

OTM070141L

### Tip B

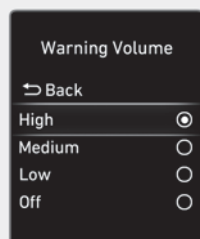

ONX4E070090

## Warning Volume

Kad je motor uključen, vozač može podešeti glasnoću alarma na LCD zaslonu.

Idite: 'Driver assistance' → Warning Volume → 'High' / 'Medium' / 'Low' / 'Off'. (glasno/srednje/tiho/isključeno).

Ako se odabere 'Off' (isključeno), uključit će se sustav podrhtavanja upravljačkog obruča (ako je taj sustav ugrađen u vozilo).

Ako promijenite glasnoću upozorenja, i glasnoća upozorenja ostalih sustava može se promijeniti.



## OPREZ

- Postavke osjetljivosti alarma i glasnoće alarma odnose se na sve funkcije Safe Exit Warning sustava.
- Čak i ako se osjetljivost alarma podesi na 'Normal', ako vozilo ispred naglo zakači, alarm sustava se može učiniti zakašnjelim.
- Odaberite 'Late' samo u uvjetima vrlo rijetkog prometa pri niskim brzinama kretanja.



## Obavijest

Kad se motor iznova pokrene, postavke alarma (osjetljivost i glasnoća) ostaju kako su posljednji put podešene.

## Rad Safe Exit Warning sustava

### Funkcija upozoravanja



### Upozorenje kod napuštanja vozila

- Ako sustav opazi vozilo koje se približava straga u trenutku otvaranja vrata, na instrument ploči se prikazuje poruka "Watch for traffic" (Obratite pažnju na promet) praćena zvukom upozorenja.
- Safe Exit Warning sustav će upozoriti vozača kad je brzina kretanja vozila niža od 3 km/h, a vozilo koje se približava od iza kreće se brže od 5 km/h.

### UPOZORENJE

Vodite računa o ovim pretpostavkama kod korištenja Safe Exit Warning sustava:

- Radi vlastite sigurnosti baratajte postavkama sustava samo kad je vozilo parkirano na sigurnom.
- Ako neki drugi sustav u vozilu upravo prikazuje ili emitira poruku upozorenja, poruke upozorenja Safe Exit Warning sustava možda neće biti prikazane/emitirane.
- Ako je u vozilu ili oko njega visoka razina buke, možda nećete čuti upozorenja sustava.

- Safe Exit Warning sustav neće raditi u svim situacijama i ne može spriječiti sve sudare.
- Safe Exit Warning sustav će možda prekasno upozoriti vozača ili ga neće upozoriti uopće. Uvijek budite svjesni situacije oko sebe.
- Vozač u putnici su isključivo i jedino odgovorni za sigurno napuštanje vozila i izbjegavanje nezgoda. Nemojte se oslanjati isključivo na Safe Exit Warning sustav; uvijek provjerite okolinu prije izlaska iz vozila.
- Nemojte NIKAD pokušati namjerno isprovocirati aktivaciju sustava. Moguće su ozljede sa smrtnim posljedicama.
- Safe Exit Warning sustav ne radi ako postoji neispravnost u Blind-Spot Safety sustavu. Poruka upozorenja će se prikazati kad:
  - Senzor Blind-Spot Safety sustava je prljav ili prekriven stranom tvari.
  - Blind-Spot Safety sustav nije upozorio putnike ili ih je upozorio bez potrebe.

### Obavijest

Nakon gašenja motora Safe Exit Warning sustav radi još cca 3 minute, ali će se ugasisi čim se zaključaju vrata.

### Ograničenja i neispravnost Safe Exit Warning sustava

#### Neispravnost Safe Exit Warning sustava

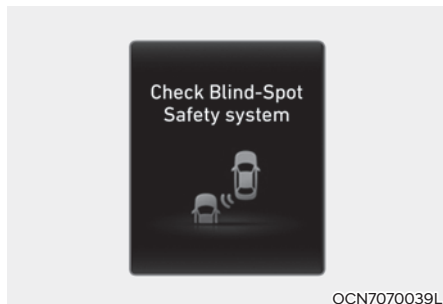

Ako Safe Exit Warning sustav ne radi kako bi trebao, poruka upozorenja 'Check Blind-Spot Safety system' će se prikazati na LCD zaslonu i sustav će se ili ugastiti, ili će raditi u ograničenom opsegu. Preporučujemo da sustav provjeri ovlaštteni HYUNDAI trgovac.

#### Funkcija je onemogućena

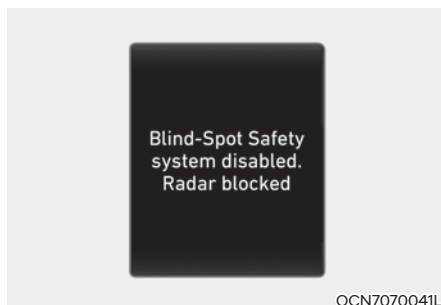

Ova se poruka može pojaviti ako je jedan ili su oba senzora blokirana prljavštinom, snijegom ili nekim drugim stranim predmetom ili su loši vremenski uvjeti, kao iznimno jaka kiša ili snijeg. Također, ako je ugrađen neki stražnji nosač prtljage ili vozilo vuče prikolicu to može onemogućiti stražnje senzore u radu i privremeno isključiti Safe Exit Warning sustav.

Ako se to dogodi, na LCD zaslonu će se prikazati 'Blind-Spot Safety system(s) disabled. Radar blocked' poruka.

Nakon što se strana tvar ukloni, ili prikolica otkvači, sustav će raditi normalno nakon restarta motora.

Ako sustav ne radi normalno nakon skidanja tvari ili u gore navedenoj situaciji, preporučujemo da sustav provjeri ovlaštteni HYUNDAI trgovac.



## UPOZORENJE

- Čak i ako na LCD zaslonu nema nikakve poruke, Safe Exit Warning sustav možda neće raditi ispravno.
- Safe Exit Warning sustav možda neće raditi ispravno u području u kojem nema baš ničega oko vozila nakon pokretanja motora (npr. velika čistina) ili ako je senzor blokiran nekom stranom stvari u trenutku pokretanja motora.



## OPREZ

Isključite Blind-Spot Safety sustav prije ugradnje nosača tereta ili vuče prikolice. Ako želite koristiti Blind-Spot Safety sustav otkvačite prikolicu/uklonite nosač s vozila.

## Ograničenja Safe Exit Warning sustava

Vozač mora biti oprezan u sljedećim situacijama, jer Safe Exit Warning funkcionalnost sustava možda će raditi neočekivano u određenim okolnostima:

- Izlazi se iz vozila gdje je razraslo drvo ili je visoka trava.
- Izlazi se iz vozila na mjestu gdje je cesta mokra.
- Drugo se vozilo približava vrlo brzo ili vrlo polako.



## UPOZORENJE

- Safe Exit Warning sustav možda neće raditi kako bi trebao ako je izložen jakim elektromagnetskim smetnjama.
- Safe Exit Warning sustav možda neće raditi prve 3 sekunde nakon pokretanja vozila ili inicijalizacije kutnih radara.

## SUSTAV RUČNOG OGRANIČENJA BRZINE (MSLA, AKO JE U OPREMI)

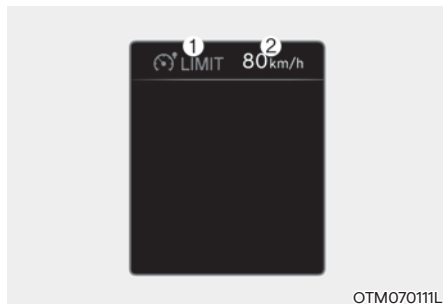

OTM070111L

- (1) Indikator uključenog sustava ograničenja brzine
- (2) Podešena brzina

Možete postaviti ograničenje brzine kad ne želite voziti iznad određene brzine.

Ako vozite iznad postavljenog ograničenja brzine, radit će sustav upozorenja (treptat će postavljeno ograničenje brzine i oglasit će se zvuk) sve dok se brzina vozila ne vrati unutar ograničenja brzine.

### Korištenje sustava ograničenja brzine

#### Podešavanje ograničenja brzine

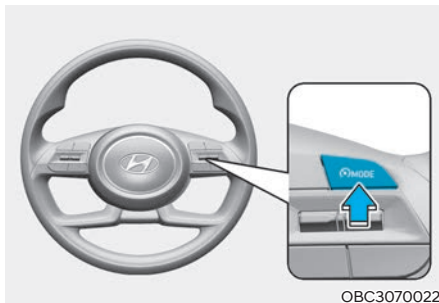

OBC3070022

1. Pritisnite i držite prekidač vozačke pomoći ( ) Indikator MSLA sustava će se uključiti na instrument ploči ( ).

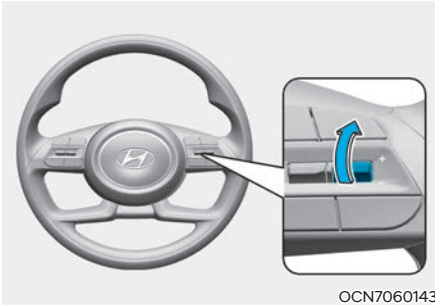

OCN7060143

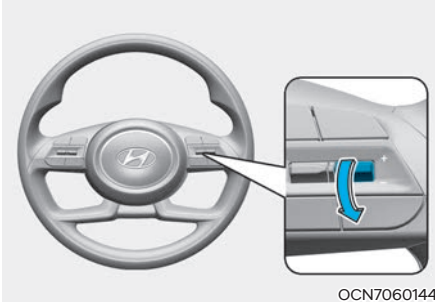

OCN7060144

2. Pomaknite ručicu prema gore (na +) ili dolje (na-) i otpustite na željenoj brzini. Pomaknite ručicu prema gore (na +) ili dolje (na -) i zadržite. Brzina će se povećati ili smanjiti na prvu brzinu koje umnožak broja 10, i dalje povećati ili smanjiti za 10 km/h.

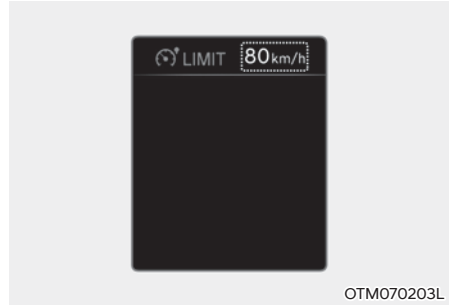

OTM070203L

3. Postavljeno ograničenje brzine će biti prikazano na instrument ploči. Pritiskanjem papučice gasa manje od otprilike 50%, vozilo neće ubrzati preko postavljenog ograničenja brzine nego će održavati brzinu vozila unutar ograničenja brzine. Za vožnju iznad postavljenog ograničenja brzine morate jako pritisnuti papučicu gasa (više od otprilike 70%) dok klik zvukom proradi kick-down mehanizam. Onda će postavljeno ograničenje brzine treptati i zvuk će se oglasiti dok brzinu vozila ne vratite unutar ograničenja brzine.

### **i** Obavijest

- Ako se pedala gasa ne pritisne iznad točke povećanog otpora, brzina vozila ostat će ista.
- Ako se pedala gasa pritisne iznad točke povećanog otpora, može se čuti zvuk aktivacije kick-down mehanizma.

### Privremeno mirovanje sustava

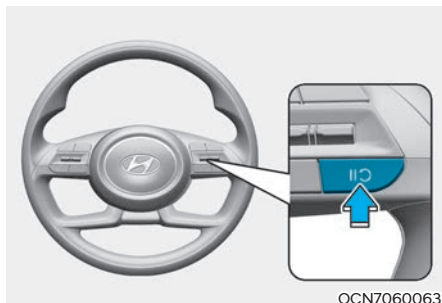

[A] : Tip A, [B] : Tip B

Pritisnite **II** prekidač kako bi sustav ušao u stanje mirovanja. Sustav neće ograničavati brzinu vozila, ali indikator (**LIMIT**) sustava je i dalje uključen.

### Nastavak rada sustava

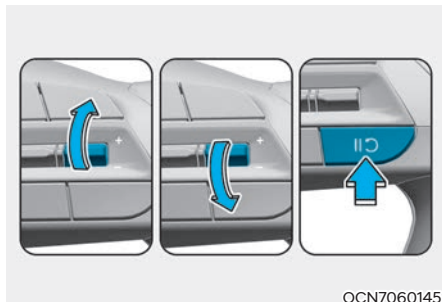

Kako bi MSLA sustav ručnog ograničenja brzine nastavio s radom, pritisnite +, - ili **II** prekidač.

Ako pritisnete + ili -, trenutna brzina kretanja će se prikazati na zaslonu i to će biti brzina pohranjena u sustav.

Ako pritisnete **II** prekidač, sustav će nastaviti s radom s prethodno podešenom brzinom.

### Isključivanje sustava

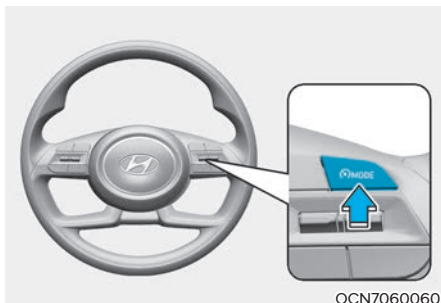

Pritisnite i držite prekidač vozačke pomoći (**OFF**) kako biste isključili MSLA sustav. Indikator MSLA sustava će se isključiti na instrument ploči (**LIMIT**).

Kad ne koristite sustav, uvijek ga u potpunosti isključite pritiskom na (**OFF**) prekidač.

### UPOZORENJE

Vodite računa o ovim pretpostavkama kad koristite Manual Speed Limit Assist sustav ručnog ograničenja brzine:

- Uvijek podesite brzinu unutar ograničenja brzine koje je na snazi.
- Kako biste spriječili nenamjernu aktivaciju, sustav neka bude isključen kad god se ne koristi. Provjerite je li (**LIMIT**) indikator MSLA sustava na instrument ploči isključen.
- Manual Speed Limit Assist sustav ručnog ograničenja brzine ije zamjena za opretnu vožnju u skladu sa zakonskim propisima i ograničenjima brzine koja su na snazi. Vozač je jedini i isključivo odgovoran za sigurno upravljanje vozilom. Vodite računa o uvjetima u prometu cijelo vrijeme.



## FUNKCIJA INTELIGENTNOG OGRANIČENJA BRZINE (ISLW) (AKO JE U OPREMI)

Sustav vozaču prikazuje informacije o ograničenju brzine i zabrani pretjecanja na instrumentnoj ploči i zaslonu navigacije. ISLW prepoznaje prometne znakove sa sustavom kamere ugrađenim iza vrha vjetrobranskog stakla.

Sustav razmatra informacije spremljene u navigacijskom sustavu i također prikazuje ograničenja brzine prisutna na rutama bez znakova.



### OPREZ

Intelligent Speed Limit Assist možda neće raditi u svim zemljama.

### Senzori

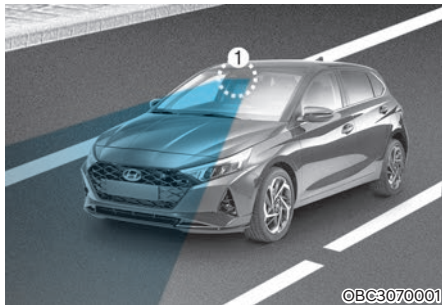

[1] : Prednja kamera

Senzori se nalaze na vozilu kako prikazuju ilustracije.



### OPREZ

Za više detalja o pretpostavkama za rad prednje kamere pogledajte FCA odlomak u ovom poglavlju priručnika.



### Obavijest

Ako je navigacijski sustav dostupan, informacije koje su pohranjene u njemu se koriste zajedno sa znakovima uz cestu koje uočava kamera.

## Postavke Intelligent Speed Limit Assist sustava

### Podšavanje funkcionalnosti sustava

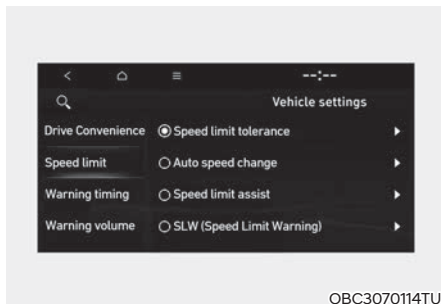

OBC3070114TU

### Speed limit (Ograničenje brzine)

Kad je motor uključen, odaberite 'Vehicle settings' → 'Speed limit' u postavkama kako biste uključili ili isključili sustav.

- Ako je odabrano 'Speed limit assist', sustav će upozoriti vozača na ograničenje brzine koje je na snazi i na dodatne znakove. Dodatno, sustav će obavijestiti vozača da promjeni podešenu brzinu ručnog ograničenja brzine (MSLA) ili smart tempomata kako bi ostao u dozvoljenim granicama.
- Ako je odabrano 'Speed limit warning', sustav će upozoriti vozača na ograničenje brzine koje je na snazi i na dodatne znakove. Dodatno, sustav će upozoriti vozača kad vozi brže od dopuštene brzine.
- Ako je odabrano 'Off', sistem će se isključiti.



### OPREZ

Ako je odabrano 'Speed limit warning', sustav neće obavijestiti vozača da je potrebna prilagodba podešene brzine sustava.

### Odstupanje ograničenja brzine

Kad je Start/Stop prekidač motora u položaju ON, ako je odabrano 'Driver assistance → Speed limit → Speed limit tolerance' moguća je promjena tolerancije ograničenja brzine. Speed Limit Warning (upozorenje ograničenja brzine) i Speed Limit Assist (pomoć pri ograničenju brzine) će raditi upotrebom postavke odstupanja ograničenja brzine u odnosu na uočeno ograničenje brzine.



### UPOZORENJE

- Radi vlastite sigurnosti, mijenjajte postavke sustava samo kad je vozilo sigurno parkirano pokraj ceste.
- Speed limit assist sustav dodaje na pohranjenu vrijednost toleranciju. Ako želite da sustav ograničenja brzine bude identičan ograničenju brzine na snazi, podesite dopušteno odstupanje na '0'.
- Speed Limit Warning (upozorenje ograničenja brzine) upozorava vozača kad brzina kretanja vozila prekorači iznos ograničenja brzine uvećan za toleranciju. Ako želite da sustav upozorenja prekoračenja brzine bude identičan ograničenju brzine na snazi, podesite dopušteno odstupanje na '0'.

### Rad Intelligent Speed Limit Assist sustava

#### Upozorenja i rad sustava

Intelligent Speed Limit Assist sustav će upozoriti vozača i kontrolirati vozilo prikazom 'Displaying speed limit', 'Warning overspeed' i 'Changing set speed'.



#### Obavijest

Upozorenja i kontrola sustava temelje se na toleranciji koja je podešena u Sustavu inteligentnog ograničenja brzine. Za detalje od postavkama odstupanja pogledajte postavke sustava.



#### Prikaz ograničenja brzine

Obavijest o ograničenju brzine se prikazuje na instrument ploči.



#### Obavijest

- Ako sustav ne prepozna znak uz cestu, na zaslonu će prikazati '---'. Pogledajte ograničenja ISLA sustava, ako je znakovne teško očitati.
- ISLW sustav pruža informacije o dodatnim znakovima pored ograničenja brzine. Informacije koje pružaju dodatni znakovi mogu se razlikovati od države do države.
- Dodatni znak koji se prikazuje ispod ograničenja brzine predstavlja uvjete pod kojima ga treba poštovati. Ako dodatni znak nije prepoznat, bit će prikazan kao prazan znak.



OBC3070090TU

### Upozorenje prekoračenja brzine

Ako vozite brže nego to ograničenja dopuštaju, crveni indikator ograničenja brzine će treptati.

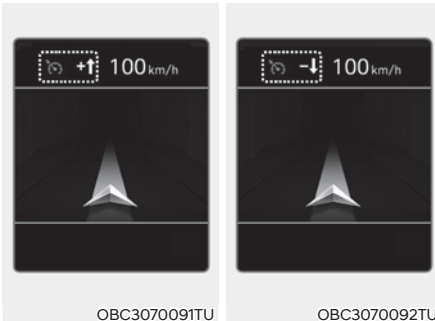

OBC3070091TU

OBC3070092TU

### Promjena podešene brzine

Ako se ograničenje brzine promijeni za vrijeme korištenja Manual Speed Limit Assist sustava ili SCC smart (Smart Cruise Control) tempomata, strelica usmjerena prema gore ili dolje se prikazuje da obavijesti vozača da je potrebna promjena podešene brzine. U tom trenutku vozač može promijeniti podešenu brzinu sukladno ograničenju brzine korištenjem + ili - prekidača na upravljačkom obruču.

## ! UPOZORENJE

- Ako je tolerancija ograničenja brzine podešena na vrijednost veću od '0', podešena će brzina biti viša od ograničenja brzine. Ako želite voziti sporije od ograničenja brzine, toleranciju podesite na vrijednost manju od '0' ili koristite - prekidač na upravljačkom obruču.
- Čak i nakon unosa nove vrijednosti sukladne ograničenju brzine, vozilo može biti brže od ograničenja. Ako je potrebno, lagano prikočite kako biste usporili vozilo.
- Ako je ograničenje brzine niže od 30 km/h, promjena ograničenja brzine neće raditi.
- Intelligent Speed Limit Assist sustav radi koristeći brzinu instrument ploče. Ako su mjerne jedinice u instrument ploči drugačije od onih koje se koriste u zemlji u kojoj pamtujete Intelligent Speed Limit Assist sustav možda neće raditi ispravno.

## i Obavijest

- Za više informacija o Manual Speed Limit Assist sustavu pogledajte MLSA odjeljak u ovom poglavlju korisničkog priručnika.
- Za više informacija o Smart tempomat SCC sustavu pogledajte SCC odjeljak u ovom poglavlju korisničkog priručnika.

### Ograničenja i neispravnosti Manual Speed Limit Assist sustava

#### Kvar Manual Speed Limit Assist sustava

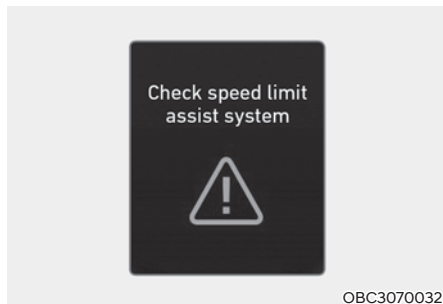

Kad Intelligent Speed Limit Assist sustav ne radi pravilno, poruka upozorenja 'Check Speed Limit system' će se pojaviti na zaslonu. Ako se to dogodi, preporučujemo da sustav provjeri ovlašteni HYUNDAI trgovac.

#### Funkcija je onemogućena

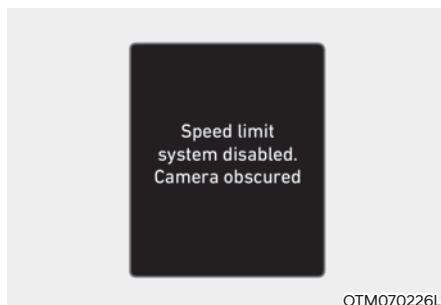

Ova se poruka može pojaviti ako je vjetromobran gdje je kamera blokirana prljavštinom, snijegom ili nekim drugim stranim predmetom ili su loši vremenski uvjeti, kao iznimno jaka kiša ili snijeg.

Ako se to dogodi, na LCD zaslonu će se prikazati 'Speed Limit system disabled. Camera obscured' poruka.

Nakon što se strana tvar ukloni, sustav će raditi normalno nakon restarta motora.

Ako sustav ne radi normalno nakon skidanja tvari ili u gore navedenoj situaciji, preporučujemo da sustav provjeri ovlašteni HYUNDAI trgovac.



#### UPOZORENJE

- Čak i ako na LCD zaslonu nema nikakve poruke, Intelligent Speed Limit Assist sustav možda neće raditi ispravno.
- Ako je osjetilni senzor zaprljan odmah nakon pokretanja motora, sustav možda neće raditi kako bi trebao.

## Ograničenja Intelligent Speed Limit Assist sustava

Sustav možda neće raditi u potpunosti i pružiti točne informacije u sljedećim situacijama.

- Stanje prometnih znakova je loše ili ih je teško raspoznati
    - Loše vrijeme, poput snijega, kiše, magle čine ih teško vidljivima.
    - Znak nije jasno vidljiv ili je oštećen.
    - Znak je djelomično zaklonjen drugim predmetima u blizini ili sjenama
  - Znakovi uz cestu ne odgovaraju standardima
    - Znak je drugačiji od standarda
    - Prometni je znak postavljen između glavne ceste i odvojka koji se odvaja
    - Uvjetni znak nije postavljen uz znak na cesti
    - Znak je pričvršćen za drugo vozilo
  - Razina svjetla se je naglo promijenila, primjerice na ulasku ili izlasku iz tunela ili kor polaska ispod mosta
  - Svjetla su ugašena ili su vrlo slaba pa je vidljivost noću ili u tunelu vrlo slaba
  - Znak je teško očitati zbog sunčevog odsjaja, javne rasvjete ili vozila koja dolaze u susret
  - Sunčev je odsjaj vrlo jak, jer se sunce nalazi nisko i svijetli izravno u kameru
  - Vozite po jako zavojitoj ili cesti koja ide u krug
  - Vožnja preko horizontalnih uspornika prometa, spuštanje ili upinjanje po ostrim usponima
  - Vozilo se jako tresе
- Prometni znak nije ispravno postavljen (okrenut je, blokiran nekim stranim tijelom ili je oštećen).
  - Drugo vozilo je zapriječilo pogled prema prometnom znaku.
  - Ako se radi o LED znaku, neke od LED-ica ne rade.
  - Uvjetni znak se sastoji od slova, ne specificirane slike poput prikolice, kiše ili snijega.
  - Sunčev je odsjaj vrlo jak oko znaka, jer se sunce nalazi nisko.
  - Mračna je noć.
  - Znak je obasjan jarkim svjetlom.

## Obavijest

Za više detalja o ograničenjima prednje kamere pogledajte FCA odjeljak u ovom poglavlju korisničkog priručnika.

## UPOZORENJE

- **ISLA sustav je samo pomoć vozaču koja ne mora uvijek prikazati ispravno ograničenje brzine ili nadzirati brzinu kretanja ispravno. Vozač treba upravljati vozilom uz nužnu dozu pažnje i opreza.**
- **Na vozaču je odgovornost za pridržavanjem prometnih propisa i ograničenja brzine. Uvijek poštujujte ograničenja brzine koja su na snazi.**

## SUSTAV UPOZORENJA NA UMOR VOZAČA (DRIVER ATTENTION WARNING, DAW) (AKO JE U OPREMI)

### Osnovna funkcionalnost

Sustav upozorenja na umor vozača (DAW) upozorava vozača na opasne situacije u vožnji nakon što je otkrivena razina umora ili nepažnje kod vozača analizirajući način vožnje, trajanje vožnje itd za vrijeme vožnje. Sustav će predložiti odmor kad razina pažnje opadne ispod određene razine.

### Upozorenje da je vozilo ispred krenulo

Funkcija Leading Vehicle Departure Alert (vozilo ispred je krenulo) će obavijestiti vozača da je vozilo koje je stajalo ispred krenulo.

### Senzor

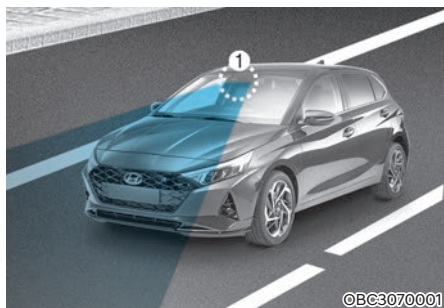

[1] : Prednja kamera

Prednja kamera se koristi kako bi se ustanovio obrazac korištenja i vožnje vozila koje se nalazi ispred.

Senzor se nalazi na vozilu kako prikazuje ilustracija.



**Prednja kamera mora uvijek biti u dobrom stanju kako bi mogla optimalno izvršavati posao u sustavu upozorenja na umor vozača (DAW).**

**Za više detalja o pretpostavkama za korištenje prednje kamere pogledajte FCA odlomak u ovom poglavlju korisničkog priručnika.**

### Postavke Driver Attention Warning sustava

#### Podешavanje funkcija sustava

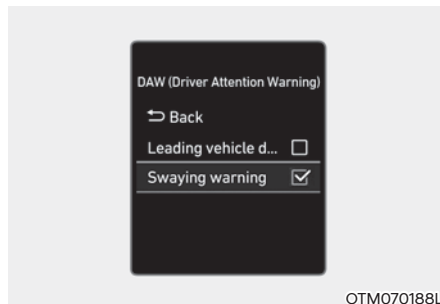

### Driver Attention Warning (upozorenje na umor vozača)

Za uključenje sustava upozorenja na umor vozača (DAW) pokrenite motor i potom odaberite 'Driver Assistance → Driver Attention Warning' u korisničkim postavkama kako biste uključili ili isključili sustav.

- Ako se odabere 'Inattentive Driving Warning' (ili 'Swaying warning') (nepažljiva vožnja ili upozorenje vijuganja), sustav će obavijestiti vozača kad mu je razina pažnje ispod potrebne razine i preporučiti odmor.

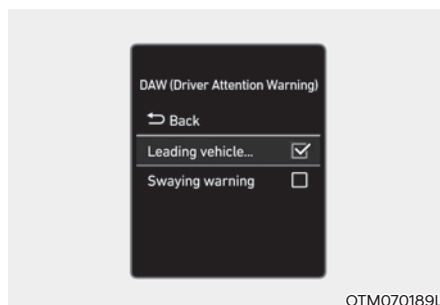

### Leading Vehicle Departure Alert (vozilo ispred je krenulo)

- Ako se odabere 'Leading Vehicle Departure Alert' (vozilo ispred je krenulo) sustav će obavijestiti vozača da je vozilo koje je stajalo ispred krenulo.



OTM070140L

### Warning timing

Kad je motor uključen, vozač može podesiti osjetljivost alarma na LCD zaslonu.

Idite: 'Driver assistance' → Warning Timing'

Kad je vozilo isporučeno iz tvornice, osjetljivost je podešena na 'Normal'. Ako promijenite osjetljivost, upozorenja ostalih sustava mogu se također promijeniti.

### Obavijest

**Kad se motor iznova pokrene, postavke Driver Attention Warning sustava ostaju kako su posljednji put podešene.**

## Rad Driver Attention Warning sustava

### Osnovne funkcije

#### Prikaz zaslona i upozorenja

Sustav upozorenja na umor vozača (DAW) upozorava vozača na razinu pažnje („Attention Level“) i upozori ga kad je vrijeme za odmor („Consider taking a break“).

#### Razina pažnje

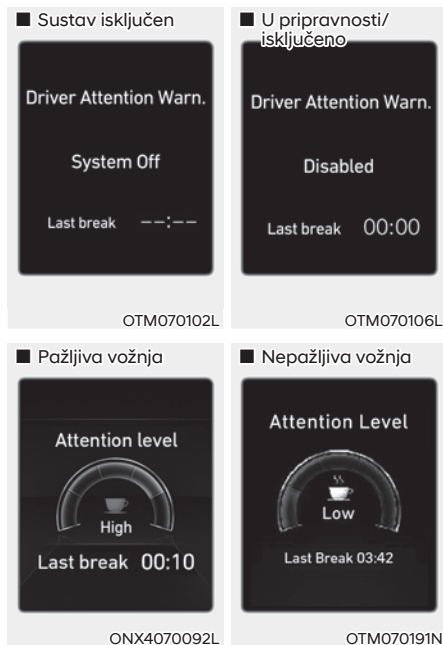

OTM070102L

OTM070106L

ONX4070092L

OTM070191N

- Vozač može pratiti svoju vožnju na LCD zaslonu.
  - Ako je upozorenje na nepažljivu vožnju ('Swaying warning') 'otklikano' u korisničkim postavkama, prikazuje se 'System Off'.
  - Sustav je aktivan u rasponu brzine vozila između 0 i 210 km/h.
  - Ako se vozilo ne kreće brzinom koja je u rasponu u kojem sustav radi, prikazuju se poruke 'Standby' (ili 'Disabled').

- Pažnja vozača se prikazuje na skali od 1 do 5. Što je vrijednost niža, nepažnja vozača je veća.
- Vrijednost pažnje se smanjuje ako vozač dugo vremena ne stane i odmori se.

### Taking a break (odmorite se)

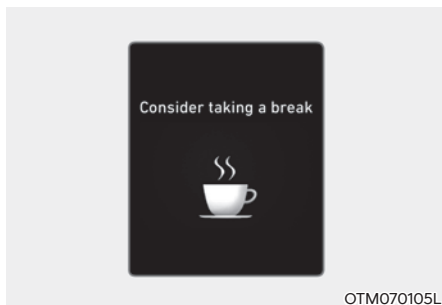

- Poruka 'Consider taking a break' (razmotrite pauzu zbog odmora) se prikazuje na LCD zaslonu praćena zvukom upozorenja kako bi vozača uputila na odmor ako pažnja padne ispod 1.
- DAW sustav ne sugerira odmor vozaču ako je vožnja trajala kraće od 10 minuta ili od prošle pauze nije prošlo više od 10 minuta.

### UPOZORENJE

Radi vlastite sigurnosti rukujte sustavom samo kad je vozilo sigurno parkirano.

### OPREZ

- Sustav može sugerirati odmor vozaču temeljem njegovih vozačkih navika čak i ako vozač ne osjeća umor.
- Sustav upozorenja na umor vozača (DAW) nikako nije zamjena za sigurnu vožnju, već samo značajka dodatnog komfora. Vozač je isključivo odgovoran za sigurno upravljanje vozilom i sprječavanje dovođenja vozila i njegovih putnika u opasnost. Pazite na uvjete na cesti i uvijek im se prilagođavajte.
- Vozač koji je umoran mora stati i odmoriti se, čak i ako mu sustav upozorenja na umor vozača (DAW) nije sugerirao da je vrijeme za stanku.

### Obavijest

- Moguća je promjena korisničkih postavki (User Settings) u instrument ploči ili u infotainment sustavu. Za više detalja pogledajte odlomak 'User Settings' u poglavlju 4 ovog priručnika ili 'Vehicle Settings' u zasebnom infotainment priručniku.
- DAW sustav resetira vrijeme posljednje pauze na 5 u ovim situacijama:
  - Motor se isključi.
  - Vozač otkvači sigurnosni pojas i potom otvori vrata vozača.
  - Motor radi u praznom hodu bez prekida 10 minuta.
- Vrijeme posljednje pauze (odmora) se vraća na 00:00 i razina koncentracije vozača se vraća na 5 (vrlo pažljiv) kad se resetira DAW sustav.



### Leading Vehicle Departure Alert (vozilo ispred je krenulo)

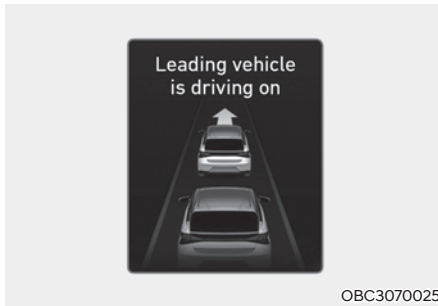

Kad je vozilo ispred koje je stajalo krenulo, Leading Vehicle Departure Alert funkcija će obavijestiti vozača porukom 'Leading vehicle is driving away' (ili 'Leading vehicle is driving on') na LCD zaslonu praćeno zvučnim upozorenjem.

#### UPOZORENJE

- Ako neki drugi sustav emitira upozorenje ili prikazuje poruku upozorenja, poruka upozorenja Leading Vehicle Departure Alert sustava se možda neće prikazati ili emitirati.
- Leading Vehicle Departure Alert sustav nije zamjena za sigurno i pažljivo upravljanje vozilom, već samo dodatak udobnosti. Vozač snosi isključivu odgovornost za upravljanje vozilom te mora biti svjestan svojeg okruženja u svakom trenutku.

#### OPREZ

- Leading Vehicle Departure Alert je dodatna funkcija koja možda neće uvijek upozoriti vozača da je vozilo ispred krenulo.
- Prije kretanja uvijek provjerite uvjete ispred vozila. Nemojte se oslanjati isključivo na sustav.

### Ograničenja i neispravnosti Driver Attention Warning sustava

#### Kvar Driver Attention Warning sustava



Ako Driver Attention Warning sustav ne radi kako bi trebao, prikazuje se poruka 'Check Driver Attention Warning (DAW) system'. Ako se to dogodi, preporučujemo da vozilo pregleda ovlašteni HYUNDAI trgovac.

#### Ograničenja sustava

Driver Attention Warning sustav upozorenja na umor vozača možda neće raditi ispravno u ovim situacijama:

- Vozilo se koristi naglo i uz brojne trzaje.
- Vozilo namjerno često prelazi preko prometnih traka.
- Vozilom upravlja neki drugi sustav za pomoć u vožnji, poput LKA sustava.

### Leading Vehicle Departure Alert (vozilo ispred je krenulo) značajka

- Kad se vozilo ubaci ispred Vas

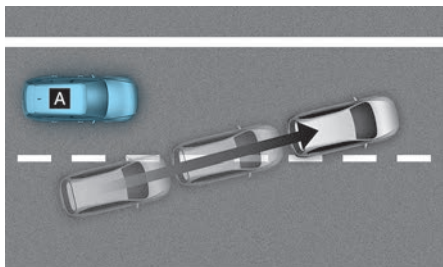

©ADAS021

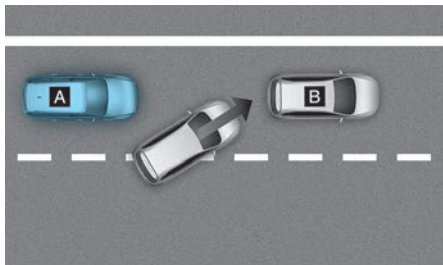

©ADAS021

[A] : Vaše vozilo, [B] : Vozilo ispred

Ako se vozilo ubaci ispred Vas, Leading Vehicle Departure Alert (vozilo ispred je krenulo) sustav možda neće raditi kako bi trebao.

- Kad vozilo ispred napravi nagli manevar

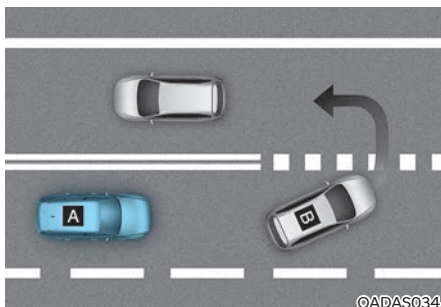

©ADAS034

[A] : Vaše vozilo, [B] : Vozilo ispred

Ako vozilo ispred napravi nagli manevar, polukružno se okrene, naglo skrene ustranu i sl. Leading Vehicle Departure Alert (vozilo ispred je krenulo) sustav možda neće raditi kako bi trebao.

- Kad vozilo ispred naglo krene

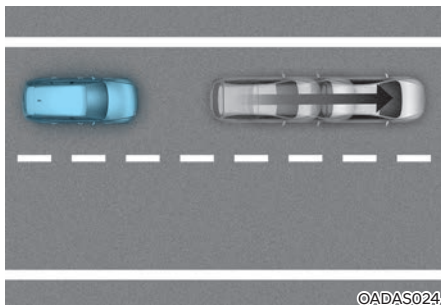

©ADAS024

Ako vozilo ispred Vas naglo krene, Leading Vehicle Departure Alert (vozilo ispred je krenulo) sustav možda neće raditi kako bi trebao.

- Kad je između Vas i vozila ispred pješak ili biciklist



Ako je između Vas i vozila ispred pješak ili biciklist, Leading Vehicle Departure Alert (vozilo ispred je krenulo) sustav možda neće raditi kako bi trebao.

- Kad ste na parkingu

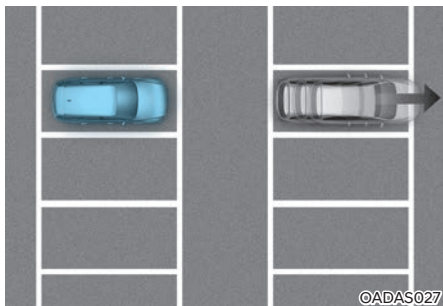

Ako vozilo ispred Vas krene, Leading Vehicle Departure Alert (vozilo ispred je krenulo) sustav možda Vas neće obavijestiti da je vozilo krenulo.

- Kad se nalazite pred naplatnim kućicama, na križanjima i sl.

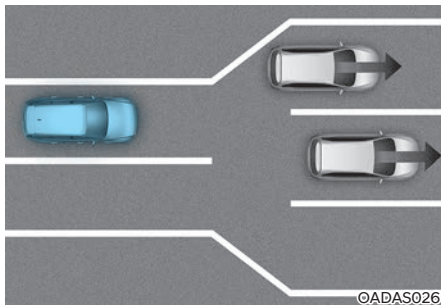

Ako prođete kroz naplatne kućice ili križanje na kojem je mnogo vozila ili vozite po cesti na kojoj se prometni trakovi spajaju ili dijele, Leading Vehicle Departure Alert (vozilo ispred je krenulo) sustav možda neće raditi kako bi trebao.



### OPREZ

Za više detalja o pretpostavkama za rad prednje kamere pogledajte FCA odjeljak u ovom poglavlju korisničkog priručnika.

## TEMPOMAT (AKO JE U OPREMI)

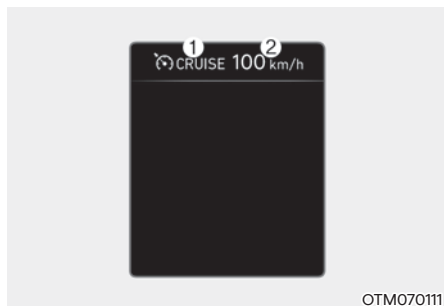

- (1) Indikator tempomata
- (2) Podešena brzina

Tempomat vam omogućava da programirate vozilo da održava konstantnu brzinu bez pritiskanja papučice gasa. Sustav je osmišljen za funkcioniranje iznad otprilike 30 km/h.

### Rad sustava

#### Podešavanje brzine

1. Ubrzajte do željene brzine koja mora biti viša od 30 km/h.



2. Pritisnite Driving Assist prekidač (1) na upravljaču pri željenoj brzini. Svjetlo indikatora tempomata (2) i podešena brzina će zasvijetliti na instrument ploči.
3. Otpustite papučicu gasa u isto vrijeme. Željena brzina će se automatski održavati

#### **i** Obavijest

Na strmom nagibu, vozilo će možda malo usporiti ili ubrzati dok ide nizbrdo.

### Za povećanje podešene brzine tempomata



- Pomaknite ručicu prema gore (+) i zadržite uz istodobno promatranje LCD zaslona koji prikazuje podešenu brzinu. Vaše vozilo će ubrzati. Podešena brzina će se isprva povećati na prvi iznos zaokružen na 10 i potom povećavati za 10 km/h. Otpustite ručicu na željenoj brzini.
- Pomaknite ručicu prema gore (+) i odmah otpustite. Brzina tempomata će se povećati za 1 km/h svaki put kada pomaknete ručicu na ovaj način.

### Za smanjenje brzine tempomata



- Pomaknite ručicu prema dolje (-) i odmah otpustite. Brzina tempomata će se smanjiti za 1 km/h svaki put kad pomaknete ručicu na ovaj način.
- Pomaknite ručicu prema dolje (-) i zadržite. Brzina tempomata će se smanjiti na prvi iznos zaokružen na 10 i onda smanjivati za 10 km/h svaki put kada pomaknete ručicu na ovaj način. Otpustite ručicu na željenoj brzini.

### Privremeno pauziranje sustava

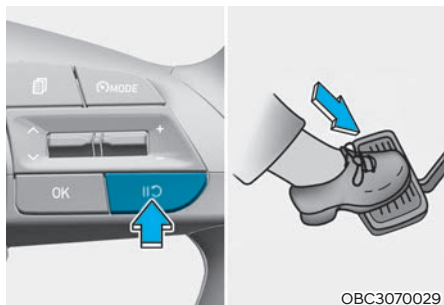

Tempomat će biti u privremenom stanju mirovanja, ako učinite nešto od sljedećeg:

- Pritisnite papučicu kočnice.
- Pritisnite **II** prekidač na upravljačkom obruču.
- Prebacite ručicu mjenjača u N (prazan hod).
- Smanjite brzinu vozila na manje od otprilike 30 km/h.
- ESC je aktivan.
- Prebacivanje u drugi stupanj prijenosa u ručnom modu prebacivanja (za vozila opremljena automatskim mjenjačem).

Podušena brzina će se i dalje prikazivati, ali (**CRUISE**) indikator tempomata će ostati uključen.

### Za nastavak postavljene brzine tempomata

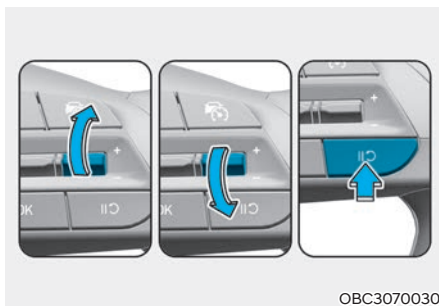

Pomaknite ručicu prema gore (na +) ili pritisnite **II** prekidač.

Kad pomaknete ručicu prema gore (na +) ili prema dolje (na -) trenutna brzina vozila bit će memorirana .

Ako pritisnete **II** prekidač, posljednja postavljena brzina će se automatski nastaviti ako je brzina vozila viša od 30 km/h.

### UPOZORENJE

Provjerite uvjete vožnje prije korištenja **II** prekidača. Vozilo može nakon pritiska na **II** prekidač naglo ubrzati ili usporiti.

## Isključivanje tempomata



Pritisnite Driving assist prekidač (🚦) za isključivanje tempomata. (🚦CRUISE) indikator će se ugasiti. Kad ne koristite tempomat, isključite ga pritiskom na Driving assist (🚦) prekidač.

## **i** Obavijest

Ako je vozilo opremljeno ručnim sustavom za upozorenje prekoračenja brzine (MSLA), pritisnite i držite Driving Assist prekidač kako biste isključili tempomat. No, MSLA sustav će se uključiti.

## **!** UPOZORENJE

Vodite računa o ovim pretpostavkama kad koristite tempomat:

- Uvijek podesite brzinu u skladu sa zakonskim ograničenjima.
- Ako ne koristite tempomat, isključite ga kako biste spriječili nenamjernu aktivaciju. Provjerite je li (🚦CRUISE) indikator ugašen.
- Tempomat nije zamjena za sigurnu vožnju. Vozač je isključivo odgovoran za sigurno upravljanje vozilom i poštovanje prometnih propisa.
- Budite uvijek na oprezu kako biste na vrijeme mogli spriječiti eventualne i neočekivane situacije.
- Nemojte koristiti tempomat kad bi vožnja konstantnom brzinom mogla biti nesigurna:
  - Vožnja u gustom prometu kad su uvjeti takvi da je vrlo teško održavati stalnu brzinu.
  - Vožnja po zavojitim ili brdskim cestama.
  - Vožnja po zaleđenim ili skliskim prometnicama punim snijega ili vode.
  - Vožnja u uvjetima jako vjetra.
  - Vožnja u uvjetima smanjene vidljivosti (magla, snijeg, kiša, pješčana oluja i sl.)
- Nemojte koristiti tempomat ako vučete prikolicu.

## SMART TEMPOMAT (SMART CRUISE CONTROL, SCC) (AKO JE DIO OPREME)

Smart tempomat (Smart Cruise Control, SCC) vam omogućava programiranje vozila koje će održavati zadanu brzinu, ali i udaljenost prema vozilu ispred bez potrebe za pritiskanjem pedale gasa.

### Pomoć pri pretjecanju

Dok je SCC sustav aktivan, ako on procijeni da vozač namjerava preteći vozilo ispred, pomoći će u ubrzavanju vozila da se pretjecanje obavi.

### Senzor

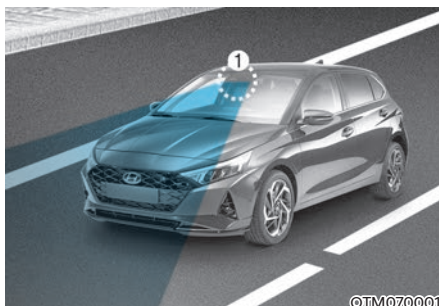

[1] : Prednja kamera,  
[2] : Prednji radar

Prednja kamera i prednji radar koriste se kao osjetilni senzori u svrhu otkrivanja vozila ispred.

Senzori se nalazi na vozilu kako prikazuje ilustracija.





## OPREZ

Prednja kamera i prednji radar moraju biti u dobrom stanju kako bi zajamčili optimalni učinak smart tempomat (Smart Cruise Control, SCC) sustava.

Za više detalja o pretpostavkama za rad prednje kamere i prednjeg radara proučite FCA odlomak u ovom poglavlju korisničkog priručnika.

## Postavke Smart Cruise Control sustava

### Podešavanje sustava



### Za uključivanje Smart Cruise Control sustava

- Pritisnite Driving assist prekidač za uključivanje sustava. Brzina sustava bit će trenutna brzina vozila.
- Ako nema vozila ispred vašeg, podešena brzina će se održavati. No, ako se ispred nalazi drugo vozilo, brzina kretanja će se smanjiti kako bi se održao zadani razmak u odnosu na vozilo ispred. Ako vozilo ispred ubrza, vaše će vozilo ubrzati do podešene brzine i potom nastaviti podešenom brzinom.



### Obavijest

- Ako je brzina kretanja između 10 i 30 km/h, kad pritisnete Driving Assist prekidač, podešena brzina SCC sustava bit će 30 km/h.
- Driving assist prekidač može se razlikovati u ovisnosti od opreme vozila.

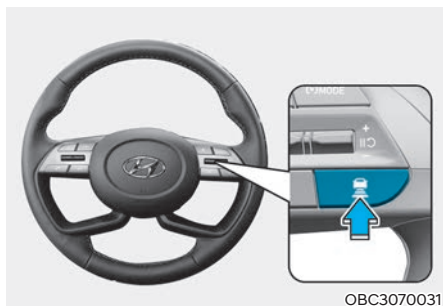

### Podešavanje udaljenosti između vozila

Sa svakim pritiskom na prekidač, zadana udaljenosti između vozila se mijenja na ovaj način:

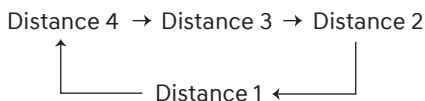

### **i** Obavijest

- Primjerice, ako vozite brzinom od 90 km/h, održavani razmaci su kako slijedi:  
Razmak 4 (Distance 4) – cca 53 m  
Razmak 3 (Distance 3) – 40 m  
Razmak 2 (Distance 2) – 30 m  
Razmak 1 (Distance 1) – 25 m
- Razmak je uvijek odabran automatski na prethodno podešenu udaljenost koja je korištena posljednji put prije toga ili kad se sustav uključi po prvi put nakon pokretanja motora.

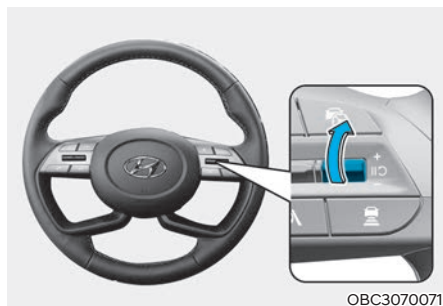

### Za povećanje podešene brzine tempomata

- Pomaknite ručicu prema gore (+) i zadržite uz istodobno promatranje LCD zaslona koji prikazuje podešenu brzinu. Vaše vozilo će ubrzati. Podešena brzina će se isprva povećati na prvi iznos zaokružen na 10 i potom povećavati za 10 km/h. Otpustite ručicu na željenoj brzini.
- Pomaknite ručicu prema gore (+) i odmah otpustite. Brzina tempomata će se povećati za 1 km/h svaki put kada pomaknete ručicu na ovaj način.

### **!** UPOZORENJE

Provjerite uvjete vožnje prije korištenja + prekidača. Vozilo može nakon pritiska na + prekidač naglo ubrzati ili usporiti.

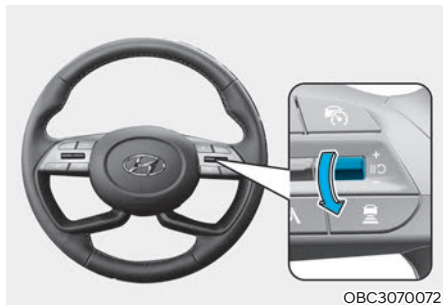

OBC3070072

### Za smanjenje brzine tempomata

- Pomaknite ručicu prema dolje (-) i odmah otpustite. Brzina tempomata će se smanjiti za 1 km/h svaki put kad pomaknete ručicu na ovaj način.
- Pomaknite ručicu prema dolje (-) i zadržite. Brzina tempomata će se smanjiti na prvi iznos zaokružen na 10 i onda smanjivati za 10 km/h svaki put kada pomaknete ručicu na ovaj način. Otpustite ručicu na željenoj brzini. Minimalna brzina koju sustav podržava je 30 km/h.

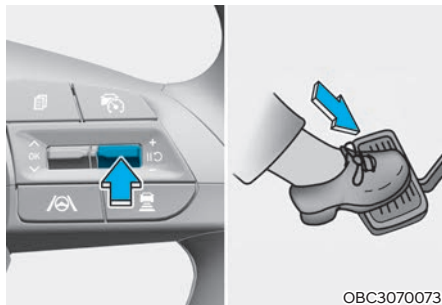

OBC3070073

### Privremeno pauziranje sustava

Tempomat će biti u privremenom stanju mirovanja, ako pritisnete **II** prekidač na upravljačkom obroču ili pritisnete papučicu kočnice.

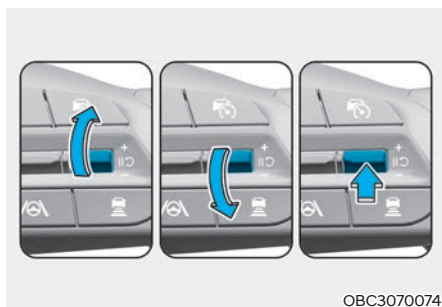

OBC3070074

### Za nastavak postavljene brzine tempomata

Pomaknite ručicu prema gore (na +), prema dolje (na -) ili pritisnite **II** prekidač.

Kad pomaknete ručicu prema gore (na +) ili prema dolje (na -) trenutna brzina vozila bit će memorirana .

Ako pritisnete **II** prekidač, posljednja postavljena brzina će se automatski nastaviti.

### UPOZORENJE

Provjerite uvjete vožnje prije korištenja **II** prekidača. Vozilo može nakon pritiska na **II** prekidač naglo ubrzati ili usporiti.



### Isključivanje tempomata

Pritisnite Driving assist prekidač za isključivanje smart SCC tempomata.

### **i** Obavijest

Ako je vozilo opremljeno ručnim sustavom za upozorenje prekoračenja brzine (MSLA), pritisnite i držite Driving Assist prekidač kako biste isključili tempomat. No, MSLA sustav će se uključiti.

### Temeljeno na DRIVE modu

Sustav smart tempomata SCC će ubrzavati različito u ovisnosti od aktivnog moda vožnje. Ovo je referentna tablica.

Mod vožnje	Smart Cruise Control
COMFORT	Normal
ECO	Slow
SPORT	Fast

### **i** Obavijest

Za više informacija o vozačkim modovima provjerite poglavlje 6 ovog priručnika.

#### ■ Tip A

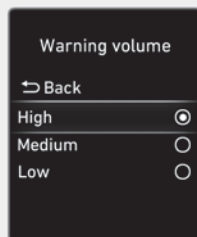

OTM070141L

#### ■ Tip B

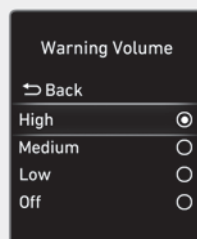

ONX4E070090

### Warning Volume (glasnoća upozorenja)

Kad je motor uključen, vozač može podešeti glasnoću alarma na LCD zaslonu.

Idite: 'Driver assistance' → Warning Volume → 'High'/'Medium'/'Low'. (glasno/srednje/tiho).

Ako promijenite glasnoću upozorenja, i glasnoća upozorenja ostalih sustava može se promijeniti.

### **i** Obavijest

Kad se motor iznova pokrene, postavke alarma (osjetljivost i glasnoća) ostaju kako su posljednji put podešene.

## Rad sustava

### Uvjeti rada

Smart tempomat (Smart Cruise Control, SCC) će raditi kad su ovi uvjeti ispunjeni.

### Osnovna funkcija

- Mjenjač je u položaju D (Drive).
- Vrata vozača su zatvorena.
- Parkirna kočnica nije uključena.
- Brzina vozila je unutar radnog raspona: - 10 ~180 km/h
- ESC (Electronic Stability Control), TCS (Traction Control System) ili ABS su uključeni.
- ESC (Electronic Stability Control), TCS (Traction Control System) ili ABS ne upravljaju vozilom.
- Brojevi okretaja motora nisu u crvenom području.
- Forward Collision-Avoidance Assist ne koči vozilom.

### Overtaking Acceleration Assist (pomoć kod pretjecanja)

Overtaking Acceleration Assist (pomoć kod pretjecanja) će raditi kad je uključen lijevi žmigavac (na LHD izvedbi) odnosno desni (na RHD izvedbi) dok sustav SCC smart tempomata radi ako su ispunjeni ovi preduvjeti:

- Brzina kretanja vozila je viša od 60 km/h
- Svjetla za opasnost (sva 4 žmigavca) ne rade
- Vozilo ispred Vašeg je zamijećeno
- Nije potrebno usporavanje da bi se održala udaljenost u odnosu na vozilo ispred.



### UPOZORENJE

- **Kad je uključen lijevi žmigavac (na LHD izvedbi) odnosno desni (na RHD izvedbi) i ispred Vas je vozilo, vaše vozilo može privremeno ubrzati. Vodite računa o uvjetima prometovanja.**
- **Bez obzira na smjer vožnje u vašoj zemlji, Overtaking Acceleration Assist (pomoć kod pretjecanja) će raditi kad su ispunjeni preduvjeti. Ako koristite ovu značajku u zemljama s drugom stranom prometovanja, budite iznimno oprezni i uvijek pratite uvjete u prometu.**

### Prikaz i kontrola Smart Cruise Control sustava

#### Osnovna funkcija

Status rada smart tempomat SCC sustava možete vidjeti u Driving Assist modu instrument ploče. Pogledajte LCD modove prikaza u poglavlju 4.

Smart tempomat SCC sustav će se prikazivati na ove načine u ovisnosti o statusu sustava.

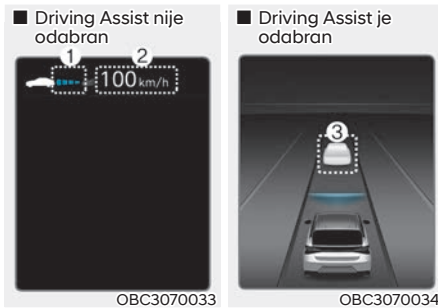

• Za vrijeme rada

- (1) Ima li vozilo ispred i koja je odabrana udaljenost između vozila odabrana.
- (2) Podešena brzina.
- (3) Ima li vozilo ispred i koja je ciljane udaljenost između vozila odabrana.



• Privremeno isključeno

- (1) Prikazuje se CRUISE indikator.
- (2) Prethodno podešena brzina je zatamnjena.

#### Obavijest

- Udaljenost u odnosu na vozilo ispred na instrument ploči se prikazuje kao stvarna udaljenost između dva vozila.
- Ciljana udaljenost se može razlikovati u ovisnosti o brzini kretanja i podešenoj udaljenosti između vozila. Ako je brzina niska, čak i ako se udaljenost među vozilima smanjila, promjena ciljane udaljenosti može biti mala.

## Za privremeno ubrzanje

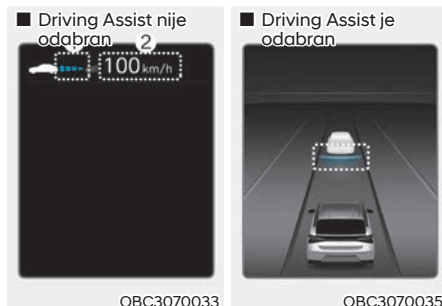

Ako želite privremeno ubrzati dok je tempomat uključen, pritisnite papučicu gasa. Za vrijeme ubrzanja, podešena brzina, udaljenost i ciljana udaljenost će treptati na instrument ploči.



### UPOZORENJE

**Kad želite privremeno ubrzati sami morate održavati potreban razmak prema vozilu ispred. Sustav to neće održivati automatski čak i ako se ispred nalazi vozilo.**

## Sustav privremeno isključen

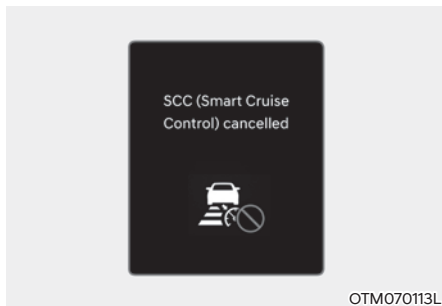

Sustav SCC smart tempomata će se automatski privremeno isključiti kad:

- Brzina vozila je viša od 190 km/h.
- Brzina vozila je niža od 10 km/h.
- Vozilo stoji određeni vremenski period.
- Pedala gasa je kontinuirano pritisnuta određeni vremenski period.
- Uvjeti za rad sustava SCC smart tempomata nisu ispunjeni.

Ako se sustav SCC smart tempomata automatski isključi, na zaslonu će se pojaviti poruka 'Smart Cruise Control cancelled' (ili SCC (Smart Cruise Control) cancelled) praćeno zvučnim upozorenjem.



### UPOZORENJE

**Ako se sustav isključi, zvuk i poruka upozorenja će se prikazati na nekoliko sekundi i sustav više neće održavati potreban razmak u odnosu na vozilo ispred. Sami morate održavati razmak u odnosu na vozilo ispred vas odgovarajućim pritiskanjem gasa i kočnice. Uvijek vozite uz punu pažnju i pratite uvjete na cesti.**

### Uvjeti za rad sustava nisu ispunjeni

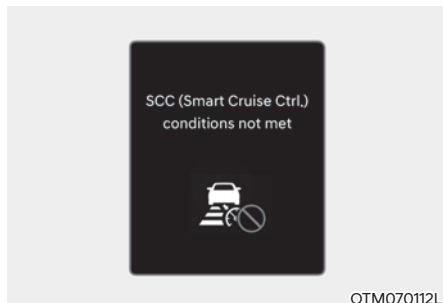

Ako se, u trenutku kad uvjeti za rad sustava nisu ispunjeni, pritisne Driving Assist prekidač, + ili - prekidač ili II  prekidač pojavit će se poruka 'Smart Cruise Control conditions not met' (ili SCC (Smart Cruise Ctrl. conditions not met)) praćeno zvučnim upozorenjem.

### Upozorenje na prometne uvjete ispred

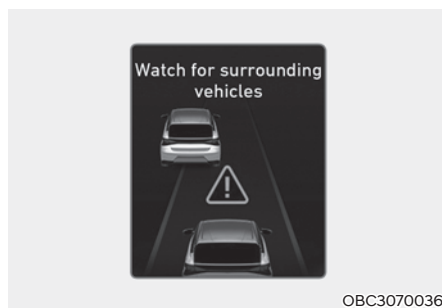

U sljedećoj situaciji pojavit će se poruka 'Watch for surrounding vehicles' praćena zvučnim upozorenjem za vozača kako bi ga upozorila na uvjete u prometu ispred.

- Vozilo sprijeda nestaje dok je SCC smart tempomat održavao razmak u odnosu na vozilo ispred koje je vozilo sporije od određene brzine.

### UPOZORENJE

**Uvijek pazite na uvjete u prometu, jer se vozilo može iznenada pojaviti ispred i po potrebi prikočite kako biste usporili i održali potreban sigurnosni razmak.**



## Upozorenje na mogući sudar



Dok je Smart Cruise Control sustav smart tempomata aktivan, ako je visok rizik od naleta na vozilo ispred, pojavit će se poruka 'Collision Warning' praćena zvučnim upozorenjem za vozača. Uvijek pazite na uvjete u prometu i po potrebi prikočite kako biste usporili i održali potreban sigurnosni razmak.

## UPOZORENJE

U ovim situacijama Smart Cruise Control sustav smart tempomata možda neće upozoriti vozača o opasnosti od naleta.

- Vozilo ispred se nalazi u blizini, ili je brzina vozila ispred viša ili slična onoj Vašeg vozila.
- Vozilo ispred se kreće vrlo sporo ili stoji.
- Pedala gasa je pritisnuta odmah nakon što je SCC sustav smart tempomata uključen.

## UPOZORENJE

Vodite računa o ovim pretpostavkama kad koristite Smart Cruise Control sustav smart tempomata:

- Ako je potrebno naglo kočenje, zakočite. Vozilo se ne može zaustaviti u svakoj kritičnoj situaciji samo pomoću SCC sustava.
- SCC sustav možda neće prepoznati kompleksne prometne situacije i zato uvijek pratite promet ispred sebe i održavajte potrebnu brzinu.
- Održavajte sigurnosni razmak u skladu s uvjetima na cesti i u prometu. Ako je razmak prema vozilu ispred nedostatan i brzina previsoka, može doći do ozbiljnog sudara.
- Uvijek održavajte potreban sigurnosni razmak kočenjem ako je potrebno.
- Ako nije potreban, isključite SCC sustav kako bi spriječili njegovu nenamjernu aktivaciju od strane vozača.
- Nemojte otvarati vrata ili napuštati vozilo dok je SCC sustav aktivan. čak i ako vozilo stoji.
- Vozila koja se ispred vas često prestrojavaju mogu izazvati usporenu reakciju sustava ili njegovu neočekivanu aktivaciju u vidu ubrzavanja. Vozite pažljivo i pratite promet ispred sebe kako bi predvidjeli neočekivano.
- Uvijek budite svjesni podešene brzine i razmaka između vozila.
- Brzina vozila se može smanjiti na uzbrdici i povećati na nizbrdici.
- Ako vučete prikolicu, preporučuje se isključivanje SCC sustava zbog sigurnosnih razloga.
- Ako je Vaše vozilo vučeno, isključite SCC sustav.

- SCC sustav možda neće normalno raditi, ako je izložen snažnim elektromagnetskim valovima.
- SCC sustav možda neće prepoznati prepreku ispred sebe i odvesti vas u sudar. Uvijek gledajte pred sebe i pazite na neočekivane situacije koje se mogu dogoditi.
- Vozila koja se ubacuju i Vaš prometni trak mogu izazvati neočekivanu reakciju sustava koji će reagirati na vozilo u prometnom traku do Vašeg. Uvijek gledajte pred sebe i pazite na neočekivane situacije koje se mogu dogoditi.
- Budite uvijek svjesni okruženja i vozite sigurno, čak i ako se ne pojavljuje vizualna ili zvučna poruka upozorenja.
- Ako se prikazuje poruka upozorenja ili emitira zvučna poruka upozorenja nekog drugog sustava, možda neće biti emitirana niti jedna poruka upozorenja SCC sustava.
- Ako je okruženje vrlo bučno, možda nećete čuti poruku upozorenja sustava.
- Proizvođač vozila ne preuzima odgovornost za bilo kakvo kršenje prometnih propisa ili nezgode koje je prouzročio vozač.
- Uvijek podesite brzinu sustava u skladu sa zakonskim ograničenjima koja su na snazi.

### **i** Obavijest

- SCC sustav možda neće raditi u prvih 15 sekundi nakon starta vozila ili inicijalizacije prednje kamere ili prednjeg radara.
- Kad kočnicama upravlja SCC sustav može se začuti zvuk.

## Ograničenja i neispravnosti Smart Cruise Control sustava

### Kvar sustava

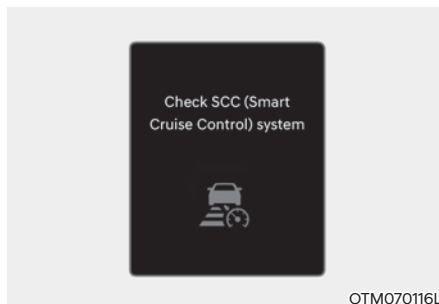

Ako Smart Cruise Control sustav smart tempomata ne radi kako bi trebao, na zaslonu će se pojaviti poruka upozorenja 'Check Smart Cruise Control system' (ili 'Check SCC (Smart Cruise Control) system') praćeno  indikatorom upozorenja na instrument ploči. Preporučujemo da sustav pregleda ovlašteni HYUNDAI trgovac.

## Sustav onemogućen

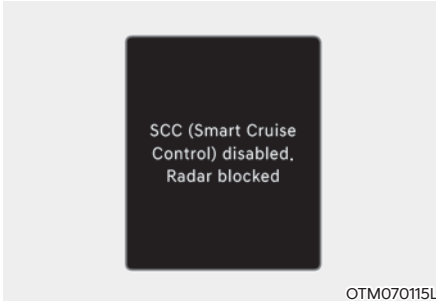

Kad je poklopac senzora zaprljan ili prekriven stranom stvari poput pojaviti će se određeni vremenski period poruka upozorenja 'Smart Cruise Control disabled. Radar blocked' (ili 'SCC (Smart Cruise Control) disabled. Radar blocked').

Ako se to dogodi, sustav neće funkcionirati kako bi trebao. Ovo nije znak neispravnosti SCCS sustava.

Da bi SCCS sustav opet profunkcionirao očistite poklopac senzora mekom krpom.



## UPOZORENJE

- Čak i ako nema poruke upozorenja, SCC sustav možda neće raditi ispravno.
- SCC sustav možda neće raditi ispravno na praznom prostoru (ravnicama na kojoj nema ničeg) gdje nema ničeg za prepoznavanje nakon startanja motora.

## Ograničenja sustava

Smart Cruise Control sustav smart tempomata možda neće raditi normalno, ili će raditi neočekivano u ovim situacijama:

- Radar ili leća kamere su zaprljani stranim tvarima.
- Kamera je izložena visokoj ili niskoj temperaturi.
- Leća kamere ne može dobro raditi zato što su stakla na vozilu prljava ili naknadno tretirana (zatamnjena pomoću folije i sl.), staklo je napuklo ili je na njemu strana tvar (naljepnica, kukac i sl.)
- Vлага nije uklonjena s vjetrobrana ili je on zaleđen.
- Tekućina za pranje stakla se kontinuirano nanosi ili rade brisači.
- Izuzetno jako kiši ili sniježi.
- Ulična rasvjeta ili svjetlo vozila koje dolazi u susret se reflektira od mokrog kolnika ili lokvi na njemu.
- Na prednjoj se konzoli nalazi neki predmet.
- Drugo vozilo vuče vaše.
- Razina svjetla oko vozila je izuzetno visoka.
- Okoliš je jako taman poput tunela i sl.
- Razina vanjskog svjetla se je naglo promijenila, primjerice na ulasku u ili izlasku iz tunela.
- Razina osvijetljenja je preniska za rad kamere (primjerice vožnja kroz tunel s isključenim svjetlima ili svjetla nisu dovoljno svijetla).
- Vozite kroz dim, paru ili sjenu.

- Detektiran je samo dio vozila.
- Vozilo ispred je specijalno, poput teško natovarenog tegljača ili prikolice.
- Vozilo ispred nema uključena stražnja svjetla, nema stražnja svjetla, ima asimetrična stražnja svjetla ili stražnja svjetla bacaju snop pod kutem.
- Razina svjetla je niska, a vozilo ispred nema uključena svjetla ili ona ne rade dobro.
- Stražnji kraj vozila ispred je malen, ili vozilo ne izgleda normalno, jako je nagnuto u jednu stranu, prevrnuto ili je samo jedna strana vozila vidljiva.
- Razmak od tla vozila ispred je vrlo nizak ili visok.
- Odbojnik je u području radara udaren, oštećen, deformiran ili je radar izbačen iz ležišta.
- Temperatura oko radara je vrlo visoka ili iznimno niska.
- Vozite kroz tunel ili preko čeličnog mosta.
- Vozite po velikom području na kojem nema ničega ili je predmeta koji se ističu vrlo malo (npr. pustinja, čistina i sl.)
- Vozite uz materijal koji se jako dobro reflektira na radaru poput čelične ograde uz cestu, vozila i sl.
- Vozilo ispred je kasno uočeno.
- Vozilo ispred je odjednom blokirano nekom preprekom.
- Vozilo ispred vozi nepravilno i uz mnogobrojne promjene smjera i brzine.
- Vozilo ispred se kreće jako sporo ili jako brzo.
- Vozilo ispred je deformirano (nepravilnog oblika).
- Vozilo ispred skreće u suprotnom smjeru kako bi izbjeglo sudar.
- Ispred vas se nalazi vozilo, a vi se prestrojavate u drugi prometni trak sporo.
- Vozilo ispred je prekriveno snijegom.
- Vi napuštate ili se vraćate u prometni trak.
- Vozilo je nestabilno u vožnji.
- Vozite u kružnom toku i vozilo ispred nije detektirano.
- Kontinuirano vozite u krug.
- Vozite po neravnoj cesti s velikim promjenama nagiba i uspona.
- Vozite na parkiralištu.
- Vozilo se koristi unutar zgrade poput podzemne garaže.
- Vozilo prolazi kroz gradilište, vozi po makadamu ili iznad metalne podloge poput pruge ili prolazi kroz naplatne kućice i sl.
- Vožnja u zavoju ili po nagnutoj cesti.
- Vozite uz cestu gdje su posađena drveća ili stupovi rasvjete.
- Loši uvjeti na cesti su izazvali vrlo velike vibracije vozila.
- Senzor iznenada ima veliku promjenu u prepoznavanju (primjerice prelazak preko prijevaja).
- Vaše je vozilo iznimno visoko ili nisko zbog pretovara ili nenormalnog tlaka u gumama.
- Vožnja po cesti čije je rubove prerasla trava ili drveće.
- Postoje jake elektromagnetske smetnje poput vožnje u području sa snažnim radio valovima ili električnim smetnjama.

- Vožnja u zavoju

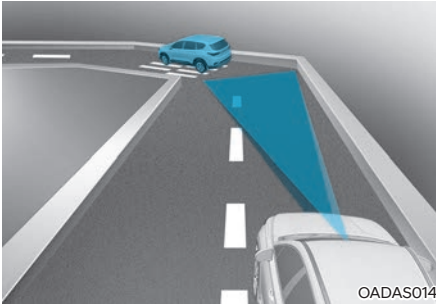

SCC možda neće prepoznati vozilo ispred koje se nalazi u istom prometnom traku i potom ubrzati vaše vozilo može ubrzati do podešene brzine. Također, brzina vozila može se naglo smanjiti kad se ispred iznenada uočiti vozilo.

Podesite brzinu prikladnu za zavoje i koristite pedale gasa i kočnice po potrebi.

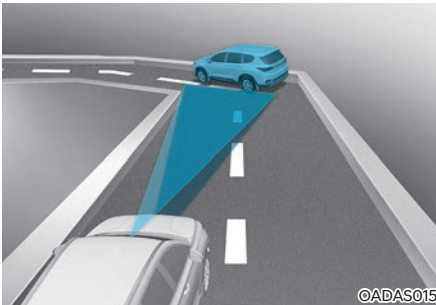

Brzina vozila može se smanjiti zbog vozila u susjednom prometnom traku. Koristite pedalu gasa i podesite prikladnu brzinu.

Provjerite uvjete na cesti i uvjerite se dopuštaju li sigurno korištenje SCC sustava.

- Vožnja po nagibima

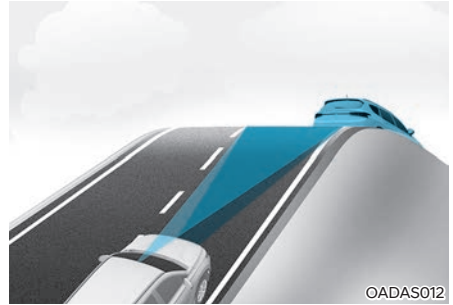

Efikasnost SCC sustava kopni na nagibima te možda neće moći prepoznati vozilo ispred u istom prometnom traku i potom može ubrzati vaše vozilo do podešene brzine.

Također, brzina vozila može se naglo smanjiti kad se ispred iznenada uočiti vozilo.

Podesite brzinu prikladnu za nagibe i koristite pedale gasa i kočnice po potrebi.

- Promjena prometnog traka

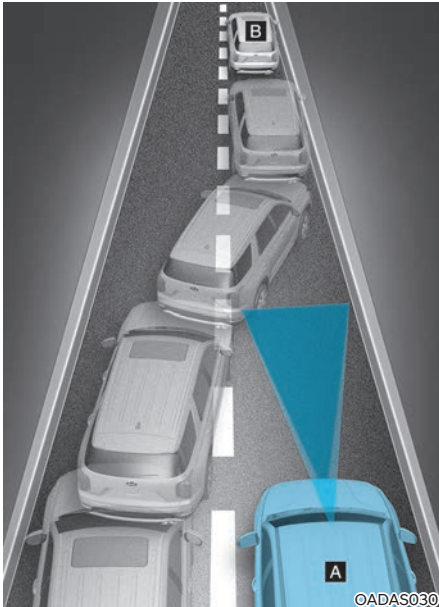

[A] : Vaše vozilo, [B] : Vozilo u preostrojavanju

Kad vozilo koje vozi u prometnom traku do vas skrene u vaš prometni trak, možda neće biti 'zapaženo' od SCC sustava dok ne uđe u područje prepoznavanja. Posebno ako se vozilo do vas naglo prestroji ispred vas veća je vjerojatnost da ga SCC sustav neće prepoznati. Uvijek pažljivo vozite i, ako je potrebno, pritisnite pedalu kočnice kako biste održali potreban razmak ili skrenite u stranu kao biste izbjegli sudar.

- Prepoznavanje vozila

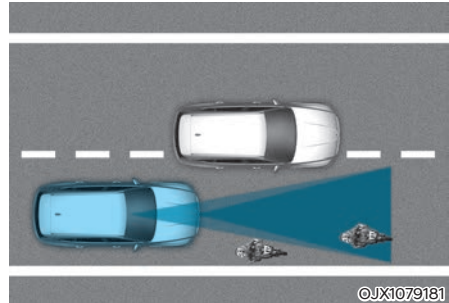

Neka vozila u vašem prometnom traku sustav neće prepoznati:

- Vozilo ispred je usko (motorkotač ili bicikl).
- Vozilo nagnuto na jednu stranu ili nesimetrično vozilo.
- Vozila koja se sporo kreću ili naglo koče.
- Vozila koja stoje
- Vozila sa smanjenim profilom straga kao nenatovarene prikolice.
- Specijalna vozila
- Životinje i pješake

Koristite pedale kočnice ili gasa prema potrebi.

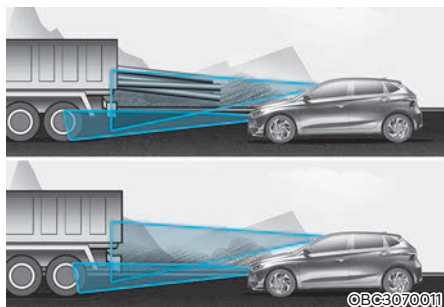

Vozilo ispred sustav neće prepoznati, ako se dogodi nešto od sljedećeg:

- Ispred je vozilo koje povišeno, ili teretno vozilo s teretom koje strši straga.
- Vozilo 'gleda' prema gore, jer je pretovareno.
- Upravljač se koristi (okreće).
- Vozilo vozi jednom stranom prometnog traka.
- Vozilo vozi uskom prometnicom ili po zavojima.

Koristite pedale kočnice ili gasa prema potrebi.

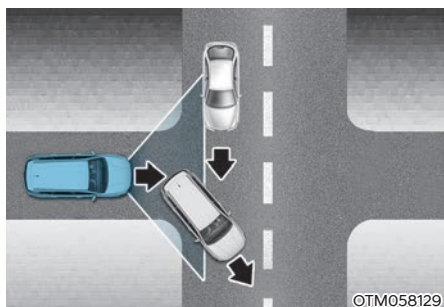

- Vaše vozilo može ubrzati kad vozilo ispred iščezne u daljini ili skrene u stranu.

Koristite pedale kočnice ili gasa prema potrebi.

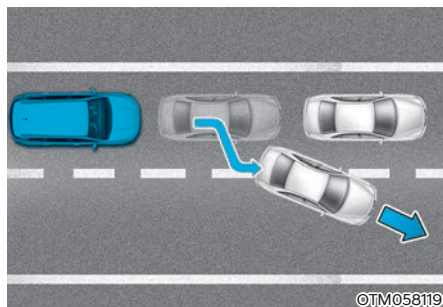

- Iako vozilo koje vozi u prometnom traku do vas skrene u vaš prometni trak, možda neće biti 'zapaženo' od SCC sustava dok ne uđe u područje prepoznavanja. Posebno ako se vozilo do vas naglo prestroji ispred vas veća je vjerojatnost da ga SCC sustav neće prepoznati. Uvijek pažljivo vozite.

Koristite pedale kočnice ili gasa prema potrebi.

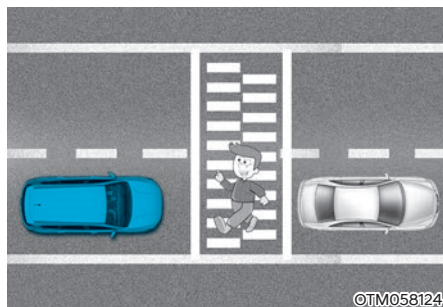

- Uvijek pazite na pješake dok vaše vozilo pokušava održati zadani razmak u odnosu na vozilo ispred.

## NAVIGIRANI SMART TEMPOMAT (NAVIGATION-BASED SMART CRUISE CONTROL, NSCC) (AKO JE U OPREMI)

Sustav navigiranog smart tempomata (NSCC) će pomoći u automatskoj prilagodbi brzine vozila dok je ono na autocesti (ili brzoi cesti) korištenjem informacija iz navigacijskog sustava dok je SCC sustav aktivan.

### Obavijest

- Sustav navigiranog smart tempomata (NSCC) je dostupan samo na nekim autocestama koje imaju nadzirane ulaze.
  - \* Nadzirani ulazi znače da se na autoceste ulazi na kontrolirani način koji omogućuje neprekidan protok prometa visokim brzinama. Na takvim su autocestama dopušteni samo osobni automobili i motocikli.

### Obavijest

Sustav navigiranog smart tempomata (NSCC) radi na glavnim dijelovima autoceste (ili brze ceste), ne na križanjima, petljama i pristupnim prometnicama.

### Zona automatskog usporenja zbog zavoja na autocesti

Ako je brzina vozila visoka, funkcija automatskog usporenja zbog zavoja na autocesti će privremeno usporiti vozilo ili ograničiti ubrzavanje kako bi vožnju učinila sigurnijom dok prolazi kroz zavoj koji je pohranjen u navigacijskoj karti.

### Automatska promjena podešene brzine na autocesti

Funkcija automatske promjene podešene brzine na autocesti automatski mijenja podešenu brzinu SCC sustava smart tempomata temeljem podatka koji je pohranjen u navigacijskoj karti.

### Postavke sustava

#### Postavke funkcija sustava

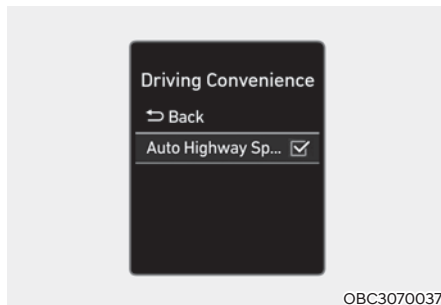

S uključenim motorom odaberite 'Driver Assistance → Driving Convenience → Auto Highway Speed Control (ili Auto motorway speed control)' u korisničkim postavkama za uključivanje sustava navigiranog smart tempomata (NSCC) ili isključivanje sustava.

### Obavijest

Ako postoji problem, tj. neispravnost u sustavu navigiranog smart tempomata (NSCC), sustav ne može biti podešen u meniju korisničkih postavki.



## Rad sustava

### Uvjeti za rad

Sustav navigiranog smart tempomata (NSCC) je spreman za rad ako su ispunjeni ovi preduvjeti:

- SCC sustav smart tempomata radi.
- Vozite po autocesti ili brzjoj cesti.

### Obavijest

Za više detalja o korištenju SCC sustava smart tempomata pogledajte istoimeni odjeljak ovog poglavlja korisničkog priručnika.

### Prikaz i kontrola sustava

Kad je sustav navigiranog smart tempomata (NSCC) u radu, on se prikazuje na zaslonu na ovaj način:

- Sustav u pripravnosti

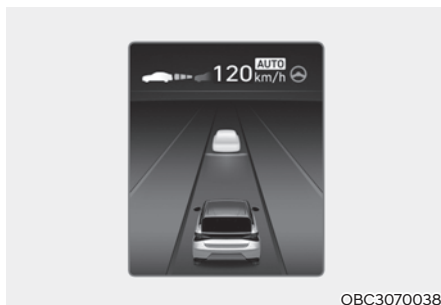

Ako su preduvjeti za rad ispunjeni, bijeli **AUTO** indikator je uključen.

- Sustav u radu

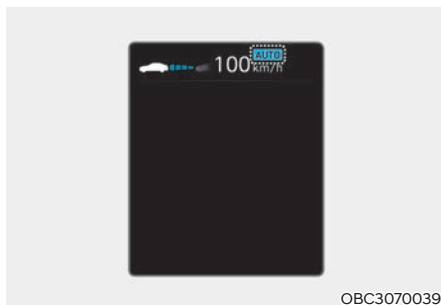

Ako je potrebno privremeno usporenje dok je sustav u pripravnosti i sustav navigiranog smart tempomata (NSCC) radi, zeleni **AUTO** indikator se uključuje na instrument ploči.

Ako je funkcija automatske promjena podešene brzine na autocesti aktivna, zeleni **AUTO** indikator i podešena brzina se pale na zaslonu i emitira se zvučno upozorenje.

### UPOZORENJE

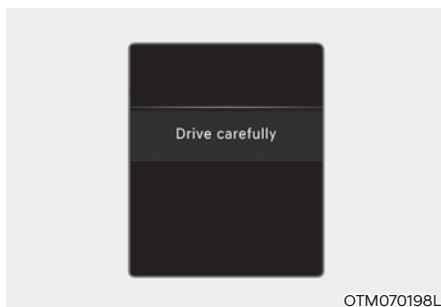

'Drive carefully' poruka upozorenja se prikazuje u ovim slučajevima:

- Sustav navigiranog smart tempomata (NSCC) nije u mogućnosti usporiti vozilo na sigurnu brzinu.

### Obavijest

**I funkcija automatskog usporenja zbog zavoja na autocesti i funkcija automatske promjene podešene brzine na autocesti koriste isti **AUTO** simbol.**

#### **Funkcija automatskog usporenja zbog zavoja na autocesti**

- U ovisnosti i zavoja koji slijedi na autocesti (ili brzjoj cesti), vozilo će usporiti i nakon prolaska zavoja će ubrzati na podešenu brzinu SCC smart tempomat sustava.
- Vrijeme usporenja vozila može se razlikovati ovisno o brzini kretanja i nagibu i polumjeru zavoja koji slijedi. Što je viša brzina kretanja, usporenje će ranije započeti.

#### **Funkcija automatske promjene podešene brzine na autocesti**

- Funkcija automatske promjene podešene brzine na autocesti će raditi kad je podešena brzina SCC smart tempomat sustava usklađena s ograničenjem brzine na autocesti (ili brzjoj cesti).
- Dok je funkcija automatske promjene podešene brzine na autocesti aktivna, ako se promijeni ograničenje brzine na autocesti (ili brzjoj cesti), podešena brzina SCC smart tempomat sustava će se automatski promijeniti na novo ograničenje brzine.
- Ako se podešena brzina SCC smart tempomat sustava razlikuje od ograničenja brzine, funkcija automatske promjene podešene brzine na autocesti je u stanju pripravnosti tj. mirovanja.
- Ako je funkcija automatske promjene podešene brzine na autocesti u stanju pripravnosti tj. mirovanja zato što vozite po običnoj prometnici, funkcija automatske promjene podešene brzine na autocesti će se opet aktivirati kad se vratite na autocestu bez podešene brzine.

- Ako je funkcija automatske promjene podešene brzine na autocesti u stanju pripravnosti tj. mirovanja zbog pritiska na pedalu kočnice ili pritiska na **II** prekidač na upravljačkom obruču, pritisnite **II** iznova za ponovno uključenje funkcije.
- Funkcija automatske promjene podešene brzine na autocesti ne radi na petljama i pristupnim cestama autoceste.

### Obavijest

- **Funkcija automatske promjene podešene brzine na autocesti radi samo temeljem ograničenja brzine na autocesti (ili brzjoj cesti), ne radi s kamerama za nadzor brzine.**
- **Kad je funkcija automatske promjene podešene brzine na autocesti aktivna, vozilo automatski ubrzava ili usporava u skladu s promjenama ograničenja brzine na autocesti (ili brzjoj cesti).**
- **Najviša brzina pri kojoj je funkcija automatske promjene podešene brzine na autocesti aktivna je 140 km/h.**
- **Ako ograničenje brzine nove ceste nije ažurirano u navigacijskom sustavu, funkcija automatske promjene podešene brzine na autocesti možda neće raditi kako bi trebala.**
- **Ako je ograničenje brzine podešeno na mjernu jedinicu različitu od one koja se koristi u zemlji, funkcija automatske promjene podešene brzine na autocesti možda neće raditi kako bi trebala.**

## Ograničenja NSCC sustava

Sustav navigiranog smart tempomata (NSCC) možda u ovim uvjetima neće raditi normalno:

- Navigacijski sustav nije ispravan.
- Podaci o prometnicama i ograničenjima brzine nisu ažurirani.
- Informacije u sustavu i stvarno stanje se razlikuju zbog greške u realnom vremenu ili neprecizne karte.
- Navigacija traži rutu do odredišta za vrijeme vožnje.
- GPS signal je blokiran u područjima poput tunela.
- Navigacija se ažurira za vrijeme vožnje.
- Informacije o kartama se ne prenose, jer infotainment sustav ne radi kako bi trebao.
- Cesta se dijeli u dvije zasebne ili više njih i onda se opet spajaju u jednu.
- Vozač je skrenuo s rute koja je podešena u navigaciji.
- Put do odredišta je promijenjen ili poništen resetom navigacije.
- Vozilo je ušlo na odmorište ili benzinsku pumpu.
- Ograničenje brzine nekih dijelova se mijenja u skladu s prometnom situacijom.
- Android Auto ili Car Play rade.
- Navigacija ne može otkriti trenutni položaj vozila (npr. podignuta cesta na petlji prolazi preko druge prometnice ili uz ovu postoji druga cesta koja ide paralelno).
- Navigacija se restarta za vrijeme vožnje.
- Loši su vremenski uvjeti poput jake kiše, snijega, magle i sl.
- Cesta po kojoj vozite je u izgradnji.
- Vozite po cesti koja je nadzirana.
- Vozite po cesti koja ima oštre zavoje.
- Vozite po cesti s mnogobrojnim križanjima, odvojcima, kružnim tokovima i sl.

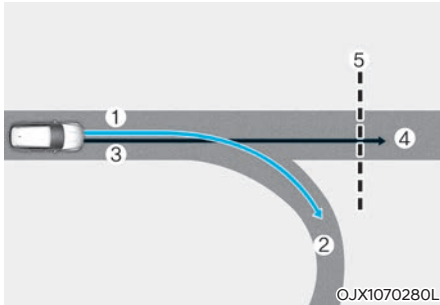

[1] : Zadana ruta, [2] : Grananje, [3] : Ruta po kojoj vozite, [4] : Glavna cesta, [5] : Zavojiti dio ceste

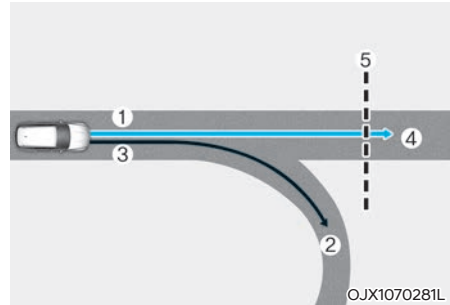

[1] : Zadana ruta, [2] : Grananje, [3] : Ruta po kojoj vozite, [4] : Glavna cesta, [5] : Zavojiti dio ceste

- Kad postoji razlika između programirane rute (grananje, 2) i rute po kojoj većina prolazi (4) funkcija automatskog usporenja zbog zavoja na autocesti možda neće raditi dok se ruta po kojoj vozite ne prepozna kao glavna cesta.
- Kad je programirana ruta prepoznata kao glavna cesta ostankom na njoj, umjesto na programiranoj ruti u navigaciji, funkcija automatskog usporenja zbog zavoja na autocesti će raditi. U ovisnosti o udaljenosti od zavoja i trenutnoj brzini vozila, usporenje vozila možda neće biti dovoljno, ili će biti naglo.

- Kad postoji razlika između programirane rute (glavna cesta, 4) i programirane rute (grananje, 2) funkcija automatskog usporenja zbog zavoja na autocesti će raditi temeljem informacije na glavnoj cesti.
- Kad sustav procijeni da silazite s rute ulaskom u petlju, križanje ili sl. funkcija automatskog usporenja zbog zavoja na autocesti neće raditi.

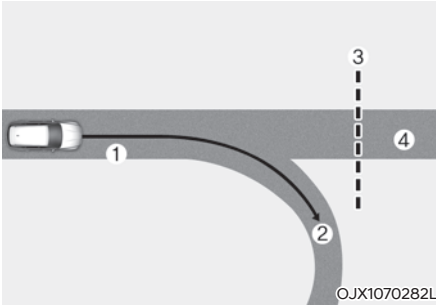

[1] : Zadana ruta, [2] : Grananje, [3] : Zavojiti dio ceste, [4] : Glavna cesta

- Ako u navigacijskom sustavu nema određišta, funkcija automatskog usporenja zbog zavoja na autocesti će raditi temeljem informacije o zavoju na glavnoj cesti.
- Ako skrenete s glavne ceste, funkcija automatskog usporenja zbog zavoja na autocesti će možda privremeno raditi zbog informacije o zavoju na autocesti.



## UPOZORENJE

- Sustav navigiranog smart tempomata (NSCC) nije zamjena za sigurnu i pažljivu vožnju, već samo dodatak udobnosti korištenja vozila. Uvijek vodite računa o uvjetima na cesti. Vozač je jedini i isključivo odgovoran za sigurnost i poštovanje prometnih propisa.
- Podaci o ograničenju brzine u navigacijskom sustavu mogu se razlikovati od stvarnih ograničenja brzine na cesti. Odgovornost je vozača da provjeri stvarno ograničenje brzine i poštuje ga.
- Sustav navigiranog smart tempomata (NSCC) će se automatski isključiti kad napustite autocestu (ili brzu cestu). Uvijek vodite računa o uvjetima na cesti.
- Sustav navigiranog smart tempomata (NSCC) možda neće raditi jer su na cesti druga vozila ispred Vas. Uvijek vodite računa o uvjetima na cesti.
- Kad vučete prikolicu ili drugo vozilo, preporučujemo da sustav navigiranog smart tempomata (NSCC) bude isključen zbog sigurnosnih razloga.

- Nakon prolaska kroz naplatne kućice i ulaska na autocestu, sustav navigiranog smart tempomata (NSCC) će raditi temeljeno na prvom prometnom traku. Ako prođete kroz neki od ostalih trakova, sustav možda neće raditi ispravno.
- Vozilo će ubrzati ako vozač pritisne pedalu gasa dok je sustav navigiranog smart tempomata (NSCC) aktivan i sustav neće usporiti vozilo.
- Ako vozač ubrza i pusti pedalu gasa dok je sustav navigiranog smart tempomata (NSCC) aktivan, vozilo možda neće dovoljno usporiti ili može naglo usporiti na sigurnu brzinu.
- Ako je zavoj prevelik ili preoštar, sustav navigiranog smart tempomata (NSCC) možda neće raditi.

### Obavijest

- Moguć je vremenski odmak između navođenja navigacije i kad kontrola sustava navigiranog smart tempomata (NSCC) počne i završi.
- Podaci o brzini na instrument ploči i navigaciji se mogu razlikovati.
- Čak i ako vozite uz pomoć SCC smart tempomata sporije od ograničenja brzine, ubrzavanje može biti ograničeno zbog zavoja koji slijede.
- Ako je sustav navigiranog smart tempomata (NSCC) aktivan za vrijeme napuštanja glavne ceste i ulaska na petlju, odvojak, odmorište i sl., sustav može raditi još neko vrijeme.
- Usporenje od strane sustava navigiranog smart tempomata (NSCC) može se činiti nedovoljnim zbog uvjeta na cesti poput neravne podloge, uskih traka i sl.

## SUSTAV POMOĆI OSTANKA U TRAKU (LANE FOLLOWING ASSIST, LFA) (AKO JE U OPREMI)

Sustav pomoći zadržavanja traka je zamišljen kao pomoć u održavanju vozila u sredini prometnog traka.

### Senzor

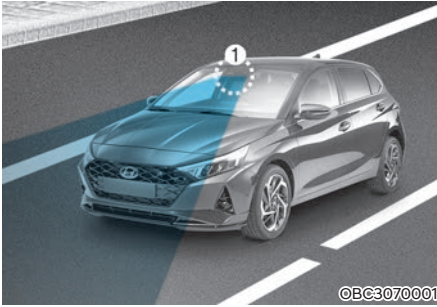

[1] : Prednja kamera

Sustav pomoći zadržavanja traka pomoću kamere na vjetrobranu prepoznaje linije traka na cesti i pomaže vozaču u upravljanju kako bi zadržao vozilo između linija.

Prednja kamera koristi se kao osjetilni senzor. Senzor se nalazi na vozilu kako prikazuje ilustracija.



### OPREZ

Za više detalja o pretpostavkama za rad prednje kamere proučite FCA odlomak u ovom poglavlju korisničkog priručnika.

### Postavke LFA sustava

#### Postavke funkcija sustava



OBC3070012

#### Uključivanje / isključivanje sustava

S uključenim motorom kratko pritisnite Lane Driving Assist prekidač na upravljačkom obruču kako biste uključili sustav pomoći ostanka u traku (LFA). Bijeli ili zeleni indikator će se uključiti na instrument ploči. Ponovni pritisak na isti prekidač isključuje sustav.

Ako se motor isključi i potom iznova pokrene, LFA sustav zadržava posljednju postavku.

### Tip A

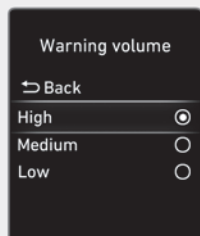

OTM070141L

### Tip B

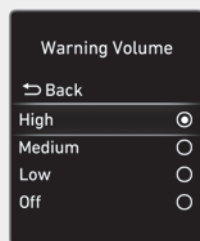

ONX4E070090

### Warning Volume (glasnoća upozorenja)

Kad je motor uključen, vozač može podešeti glasnoću alarma na LCD zaslonu.

Idite: 'Driver assistance' → Warning Volume → 'High'/'Medium'/'Low'/'Off'. (glasno/srednje/tiho/isključeno, samo za vozila opremljena podrhtavanjem upravljača).

No, čak i ako se odabere 'Off' (isključeno), sustav se neće posve utišati, nego će biti vrlo tih.

Ako promijenite glasnoću upozorenja, i glasnoća upozorenja ostalih sustava može se promijeniti.

## Rad LFA sustava

### Upozorenje i kontrola

#### Tip A



OBC3070040

#### Tip B



OBC3070041

### Sustav pomoći ostanka u traku (LFA)

Ako je vozilo ispred i/ili obje linije prometnog traka su zamijećene, a brzina vozila je niža od 180 km/h, zeleni  indikator se pali na instrument ploči i sustav će pomoći vozaču da smjesti vozilo u sredinu prometnog traka laganim korekcijama upravljača.



### OPREZ

Ako sustav ne nadzire upravljač, zeleni  indikator neće treptati i promijenit će boju u bijelu.



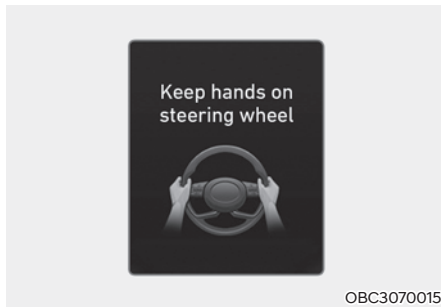

### Upozorenje: obruč se ne drži

Ako vozač makne ruke s upravljača dok je LFA aktiviran, sustav će upozoriti vozača nakon nekoliko sekundi porukom 'Place hands on the steering wheel' (ili 'Keep hands on the steering wheel') i kasnije i zvučnim upozorenjem.

Prvi stupanj upozorenja: Poruka upozorenja

Drugi stupanj upozorenja: Poruka upozorenja (crveni upravljački obruč) i zvučno upozorenje.

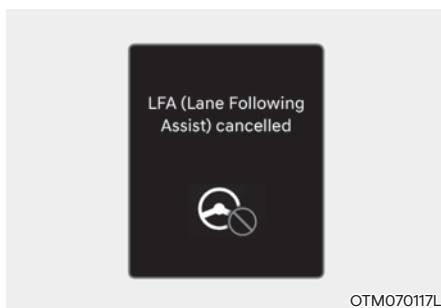

Ako vozač i nakon upozorenja da primi obruč objema rukama to ne učini, sustav će prestati utjecati na upravljački sustav i upozoriti vozača porukom 'Lane Following Assist (LFA) canceled' (ili 'LFA (Lane Following Assist) cancelled') da LFA sustav prestaje s radom.

## UPOZORENJE

- LFA sustav nije zamjena za sigurno i pažljivo upravljanje vozilom, već samo dodatak udobnosti. Vozač snosi isključivu odgovornost za upravljanje vozilom te mora biti svjestan svojeg okruženja u svakom trenutku.
- Poruka upozorenja može se prikazati sa zakašnjenjem, ovisno o uvjetima na cesti. Uvijek držite ruke na upravljaču za vrijeme vožnje.
- Ako upravljač držite vrlo lagano, poruka da uhvatite upravljač se može pojaviti, jer sustav možda neće detektirati taj lagan stisak.
- Ako na upravljački obruč ugradite dodatke, može se dogoditi da oni utječu na rad sustava i spriječe ga u ispravnoj funkciji ili u aktivaciji alarma.

## Obavijest

- Moguća je promjena postavki u korisničkim postavkama instrument ploče ili infotainment sustavu, ovisno o opciji koja je ugrađena u Vaše vozilo. Za više detalja pogledajte Korisničke postavke u poglavlju 4 ovog priručnika, ili Postavke vozila u zasebnom priručniku koji je isporučen s Infotainment sustavom.
- Kad su obje linije prometnog traka detektirane, njihov prikaz se mijenja iz sive u bijelu boju.



- Ako linije traka nisu detektirane, upravljanje od strane LFA sustava može biti ograničeno u ovisnosti je li ispred drugo vozilo ili u ovisnosti o uvjetima vožnje.
- Čak i kad LFA sustav nadzire upravljač, vozač ga može zakretati.
- Kad LFA sustav nadzire upravljač, on se može učiniti lakši ili teži za upravljanje nego kad ga sustav ne nadzire.

## Ograničenja i kvar LFA sustava

### Kvar sustava

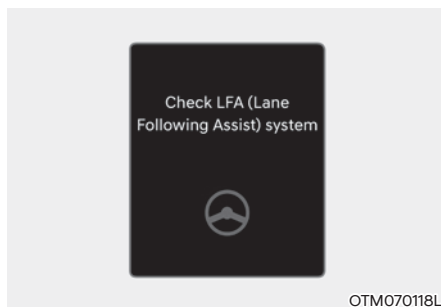

Ako sustav pomoći ostanka u traku (LFA) ne radi kako bi trebao, pojavit će se poruka 'Check Lane Following Assist (LFA) system' (ili 'Check LFA (Lane Following Assist) system') na instrument ploči i glavno svjetlo upozorenja(⚠) će se upaliti. Ako se to dogodi, preporučujemo da ovlašteni HYUNDAI trgovac pregleda vozilo.

### Ograničenja sustava

Za više detalja o radu i ograničenjima sustava pogledajte odlomak o LKA sustavu u ovom poglavlju korisničkog priručnika.



### UPOZORENJE

Za više detalja o pretpostavkama za rad sustava pogledajte odlomak o LKA sustavu u ovom poglavlju korisničkog priručnika.

## KAMERA ZA POGLED UNAZAD (REAR VIEW MONITOR, RVM) (AKO JE U OPREMI)

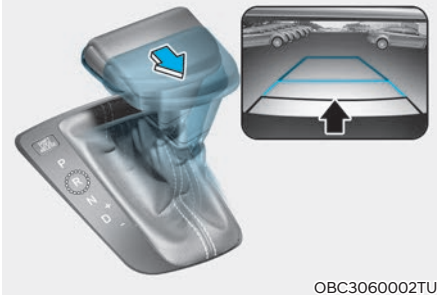
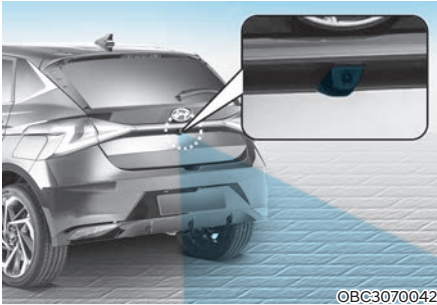

Kamera za pogled unazad prikazuje na zaslonu područje iza vozila tijekom parkiranja ili vožnje unazad.

### Senzor

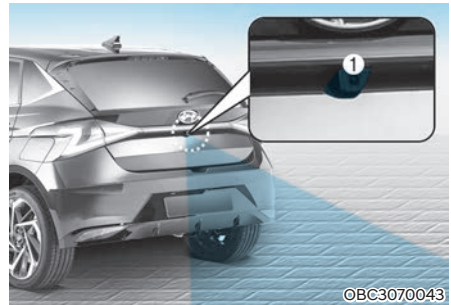

[1] : Kamera za pogled unazad

Ilustracija pokazuje smještaj kamere za pogled unazad.

### Postavke sustava

#### Postavke kamere

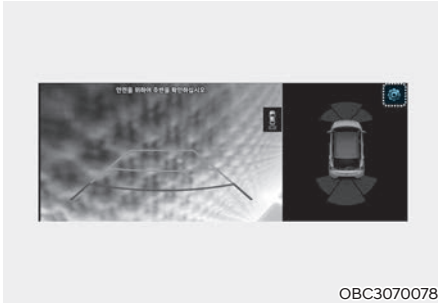

- Moguća je promjena sadržaja koji prikazuje kamera za pogled unazad (RVM) pritiskom na (⚙️) ikonu na ekranu i odabirom 'Display Contents' ili 'Display Settings' ili odabirom 'Driver Assistance' → 'Parking Safety' → 'Camera Settings' u korisničkim postavkama dok je motor uključen.
- U meniju Display Contents možete promijeniti postavke za 'Rear View' (Stražnji pogled), a u Display Settings možete podesiti svjetlinu i kontrast prikaza ('Brightness' i 'Contrast').

### Rad sustava

#### Prekidač sustava



#### Parking/View prekidač

Pritisnite Parking/View prekidač (1) za uključivanje kamere za pogled unazad (RVM).

Ponovni pritisak na prekidač gasi sustav.

#### Pogled unazad

##### Preduvjeti za rad

- Prebacite ručicu mjenjača u položaj R (hod unazad). Slika će se pojaviti na zaslonu.
- Pritisnite Parking/View prekidač (1) dok je ručica mjenjača u položaju P (Park). Slika će se pojaviti na zaslonu.

#### Uvjeti isključenja sustava

- Sustav se ne može isključiti, kad je ručica mjenjača u položaj R (hod unazad).
- Pritisnite opet Parking/View prekidač (1) dok je ručica mjenjača u položaju P (Park). Ako je zaslonu bila slika, sad će slika nestati.
- Prebacite ručicu mjenjača iz položaja R (hod unazad) u P (Park). Pogled unazad će se ugasiti.

### Zadržavanje pogleda unazad

Sustav će zadržati pogled unazad da bi olakšao parkiranje.

### Preduvjeti za rad

Prebacite ručicu mjenjača iz položaja R (hod unazad) u N (prazan hod) ili D (drive). Pogled unazad će se uključiti.

### Uvjeti isključenja sustava

- Kad je brzina kretanja viša od 10 km/h, pogled unazad će se isključiti.
- Prebacite ručicu mjenjača u položaj P (Park), pogled unazad će se isključiti.

### Pogled unazad za vrijeme vožnje (ako je u opremi)



Vozač tijekom vožnje može uključiti pogled unazad u svrhu povećanja sigurnosti vožnje.

### Preduvjeti za rad

Pritisnite Parking/View prekidač (1) dok je ručica mjenjača u položaju N (prazan hod) ili D (drive). Slika će se pojaviti na zaslonu.

### Uvjeti isključenja sustava

- Pritisnite opet Parking/View prekidač (1). Ako je zaslonu bila slika, sad će slika nestati.
- Pritisnite neki od prekidača na infotainment sustavu (2). Pogled unazad će se isključiti.
- Prebacite ručicu mjenjača u P (Park). Pogled unazad će se ugasiti.

### Za vrijeme rada sustava

- Ako je ručica mjenjača prebačena u položaj R (hod unazad), dok je pogled unazad u vožnji aktivan, na zaslonu će prikazati pomoć za parkiranje.
- Kad je pogled unazad u vožnji aktivan, ikona (P) se prikazuje na gornjem desnom kutu zaslona da bi signalizirala prikaz pogleda unazad u vožnji.

### Nadzor iza vozila



Kad dodirnete **i** ikonu, prikazuje se nadzor iza vozila te udaljenost od vozila straga za vrijeme parkiranja.

### Ograničenja i kvar sustava

#### Kvar sustava

Kad sustav pogleda unazad (RVM) ne radi kako bi trebao, ili slika titra, ili prikaz slike kamere nije normalan, preporučujemo da sustav pregleda ovlaštenu Hyundai trgovac.

#### Ograničenja sustava

Ako je vozilo stajalo dulji vremenski period zimi, ili je parkirano u garaži, ispušni plinovi mogu privremeno zamagliti sliku.



### UPOZORENJE

- Ovaj sustav je samo dodatna funkcija. Vozačeva je odgovornost uvijek provjeriti unutarnji i vanjske retrovizore i područje iza vozila prije i tijekom vožnje unazad jer postoji "slijepi kut" koji se ne može vidjeti kroz kameru.
- NIKAD se nemojte oslanjati samo na kameru i sliku koju vidite na zaslonu. Slika na zaslonu može se razlikovati od stvarne slike.
- Leća kamere treba uvijek biti čista. Kamera možda neće normalno raditi ako je njena leća prekrivena snijegom ili prljavštinom.

## UPOZORENJE NA POPREČNI PROMET STRAGA (REAR CROSS-TRAFFIC COLLISION WARNING, RCCW) (AKO JE U OPREMI)

Sustav upozorenja na poprečni promet straga (RCCW) koristi senzore u stražnjem odbojniku za praćenje područja iza vozila te upozorava vozača na vozila koja se približavaju iz područja mrtvog kuta. Sustav kontinuirano prati područje iza vozila i upozorava vozača zvučnim signalom te porukom upozorenja.

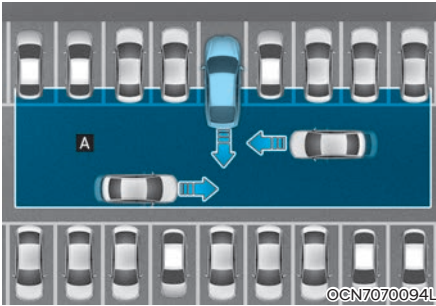

[A] : Područje detekcije sustava upozorenja na poprečni promet straga (RCCW)



### OPREZ

Područje detekcije tj. vrijeme upozorenja ovisi o brzini kretanja vozila koje se približava.



### Obavijest

U daljnjem tekstu će se Rear Cross-Traffic Collision Warning sustav nazivati Rear Cross-Traffic Safety sustavom.

### Senzor



[1] : Kutni radar

Ilustracija prikazuje položaj senzora.



### OPREZ

Za više detalja o pretpostavkama za rad kutnog radara, pogledajte odjeljak o BCW sustavu u ovom poglavlju korisničkog sustava.

### Postavke sustava

#### Podешavanje funkcija sustava

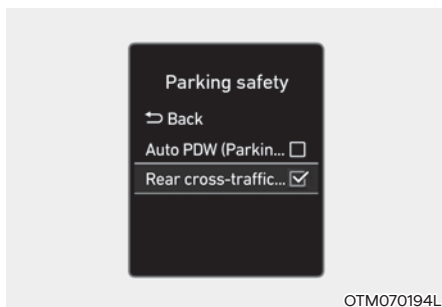

#### Rear Cross-Traffic Safety (Sigurnost poprečnog prometa straga)

S uključenim motorom odaberite 'Driver Assistance → Parking Safety → Rear Cross - Traffic Safety' u korisničkim postavkama kako biste uključili ili isključili Rear Cross-Traffic Safety sustav.

#### UPOZORENJE

Nakon svakog pokretanja motora, Rear Cross-Traffic Safety sustav se automatski uključuje. No, ako se korisničkim postavkama odabere postavka 'Off' nakon starta motora, sustav će se isključiti do ponovnog starta motora. Vozač tad mora biti posebno pažljiv i voditi računa o okolišu i sigurnosti ostalih.

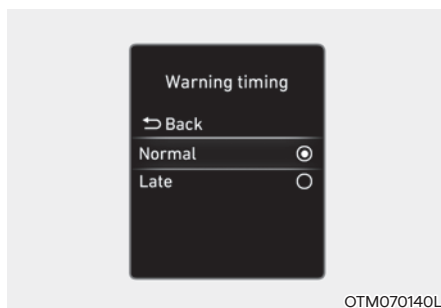

#### Warning timing

Kad je motor uključen, vozač može podesiti osjetljivost alarma na LCD zaslonu. Idite: 'Driver assistance' → Warning Timing → 'Normal'/'Later'. (normal/kasnije)

Kad je vozilo isporučeno iz tvornice, osjetljivost je podešena na 'Normal'. Ako promijenite osjetljivost, upozorenja ostalih sustava mogu se također promijeniti.



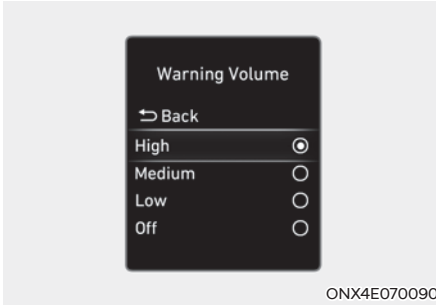

ONX4E070090

### Warning volume

Kad je motor uključen, vozač može pode-  
siti glasnoću alarma na LCD zaslonu.

Idite: 'Driver assistance' → Warning  
Volume → 'High'/'Medium'/'Low'/'Off'.  
(glasno/srednje/tiho/isključeno).

Ako se odabere 'Off' (isključeno), uključit  
će se sustav podrhtavanja upravljača  
(ako je ugrađen u vozilo), ako je bio  
isključen.

Ako promijenite glasnoću upozorenja,  
i glasnoća upozorenja ostalih sustava  
može se promijeniti.



### OPREZ

- Postavke osjetljivosti alarma i gla-  
snoće alarma odnose se na sve funk-  
cije Rear Cross-Traffic Safety sustava.
- Čak i ako se osjetljivost alarma podesi  
na 'Normal', ako se vozilo približi veli-  
kom brzinom, alarm sustava se može  
učiniti zakašnjelim.
- Odaberite 'Late' samo u uvjetima vrlo  
rijetkog prometa pri niskim brzinama  
kretanja.



### Obavijest

Ako je motor iznova pokrenut, postavke  
vremena i glasnoće upozorenja će zadržati  
posljednje aktivne postavke.

## Rad sustava

### Upozorenje sustava

Rear Cross-Traffic Safety sustav će upo-  
zoriti vozača da prijete sudar.



ORG3070025

OBC3070046TU



OBC3050125TU

### Collision Warning (upozorenje na sudar)

- Kako bi vozača upozorio na opasnost  
od sudara s vozilima koja se približa-  
vaju vozilu straga zdesna ili slijeva,  
poruka upozorenja se prikazuje kao  
treptanje vanjskog retrovizora praćena  
zvučnim upozorenjem i podrhtava-  
njem upravljača (ako je taj sustav u  
opremi). Ako je uključen prikaz iza  
vozila, upozorenje će se prikazati i na  
zaslonu infotainment sustava.

- Sustav će raditi kad su ispunjeni svi ovi preduvjeti:
  - Mjenjač je u R (hod unazad) položaju
  - Brzina vozila je niža od 8 km/h
  - Vozilo koje se približava je unutar radijusa od cca 25 m desno ili lijevo od Vašeg vozila
  - Brzina vozila koje se približava je viša od 5 km/h

### Obavijest

Ako su gornji preduvjeti ispunjeni, sustav će oglasiti upozorenje bez razlike dolazi li vozilo zdesna ili slijeva čak i ako je brzina Vašeg vozila 0 km/h.



### UPOZORENJE

Vodite računa o ovim pretpostavkama kad koristite Rear Cross-Traffic Safety sustav:

- Radi vlastite, ali i sigurnosti ostalih, podešavajte rad Rear Cross-Traffic Safety sustava samo kad je vozilo parkirano na sigurnom mjestu.
- Ako neki drugi sustav u vozilu upravo prikazuje ili emitira poruku upozorenja, poruke upozorenja Rear Cross-Traffic Safety sustava možda neće biti prikazane/emitirane.
- Ako je u vozilu ili oko njega visoka razina buke, možda nećete čuti upozorenja Rear Cross-Traffic Safety sustava.
- Rear Cross-Traffic Safety sustav neće raditi u svim situacijama i ne može spriječiti sve sudare.
- Vozač je isključivo i jedino odgovoran za sigurno upravljanje vozilom. Nemojte se oslanjati isključivo na Rear Cross-Traffic Safety sustav; održavajte sigurnosni razmak i kočite ako je to potrebno.

## Ograničenja i kvar sustava

### Kvar sustava

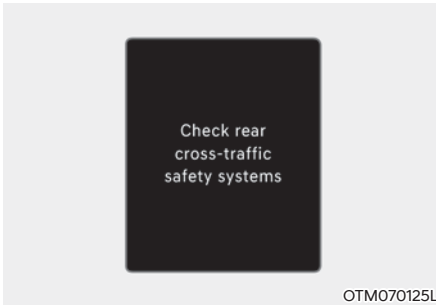

Kad Rear Cross-Traffic Safety sustav ne radi kako bi trebao, poruka upozorenja 'Check Rear Cross - Traffic Safety system(s)' će se pojaviti na instrument ploči i sustav će se automatski isključiti ili će raditi uz ograničenja. Preporučujemo da sustav pregleda ovlašteni HYUNDAI trgovac.

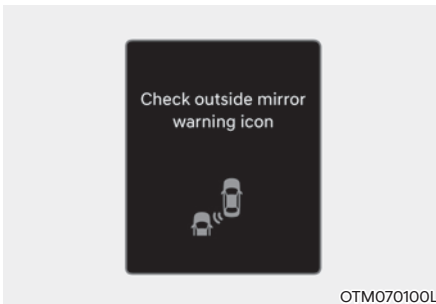

Ako svjetlo upozorenja na vanjskom retrovizoru nije ispravno, poruka upozorenja 'Check side view mirror warning light' (ili 'Check outside mirror warning icon') će se pojaviti na instrument ploči i glavno svjetlo upozorenja (⚠) će se upaliti. Preporučujemo da sustav pregleda ovlašteni HYUNDAI trgovac.

### System disabled (sustav onemogućen)



Ova se poruka može pojaviti ako je jedan ili su oba senzora blokirana prljavštinom, snijegom ili nekim drugim stranim predmetom ili su loši vremenski uvjeti, kao iznimno jaka kiša ili snijeg. Također, ako je ugrađen neki stražnji nosač prtljage ili vozilo vuče prikolicu to može onemogućiti stražnje senzore u radu i privremeno isključiti Rear Cross-Traffic Safety sustav.

Ako se to dogodi, na LCD zaslonu će se prikazati 'Rear Cross-Traffic Safety system disabled. Radar blocked' (ili 'Rear cross-traffic safety functions disabled. Radar blocked') poruka.

Nakon što se strana tvar ukloni, ili prikolica otkvači, sustav će raditi normalno nakon restarta motora.

Ako sustav ne radi normalno nakon skidanja tvari ili u gore navedenoj situaciji, preporučujemo da sustav provjeri ovlašteni HYUNDAI trgovac.

### UPOZORENJE

- Čak i ako na LCD zaslonu nema nika-kve poruke, Rear Cross-Traffic Safety sustav možda neće raditi ispravno.
- Rear Cross-Traffic Safety sustav možda neće raditi ispravno u području u kojem nema baš ničega oko vozila nakon pokretanja motora (npr. velika čistina) ili ako je senzor blokiran nekom stranom stvari u trenutku pokretanja motora.

### OPREZ

Isključite Rear Cross-Traffic Safety sustav prije ugradnje nosača tereta ili vuče prikolice. Ako želite koristiti Rear Cross-Traffic Safety sustav otkvačite prikolicu/uklonite nosač s vozila.

### **Ograničenja sustava**

Vozač mora biti oprezan u sljedećim situacijama, jer Rear Cross-Traffic Safety sustav možda neće detektirati druga vozila ili objekte u određenim okolnostima.

- Vozilo kreće iz uske ceste čiji rub je zarastao u travu ili grmlje.
- Vozilo kreće po mokroj cesti.
- Kad drugo vozilo prođe vrlo brzo ili vrlo polako.

Za više detalja o ograničenjima u radu kutnih radara pogledajte odjeljak o BCW sustavu u ovom poglavlju korisničkog priručnika.

### UPOZORENJE

- Vozilo prolazi pokraj vozila ili nekog drugog predmeta

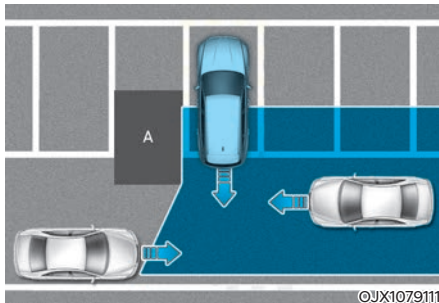

[A] : Struktura

Rear Cross-Traffic Safety sustav može biti ograničen u svojem učinku kad se pored vozila se nalazi fiksna prepreka poput odbojnika uz cestu, štitnika od buke, središnje ograde, ulaznih ograde i sl. koje blokiraju pogled na vozila koja se približavaju zdesna ili slijeva. Ako se ovo dogodi, sustav možda neće upozoriti vozača kad bi trebao.

**Uvijek budite oprezni tijekom korištenja sustava i vožnje unazad.**

- Vozilo se nalazi u kompleksnom parkirnom okruženju

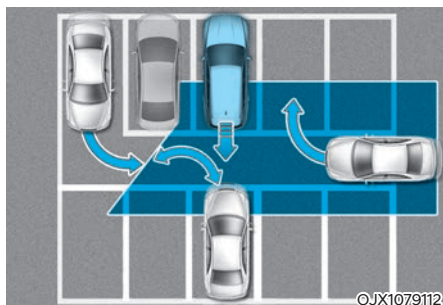

Rear Cross-Traffic Safety sustav možda neće ispravno raditi kad se vozilo nalazi u kompleksnom parkirnom okruženju.

U nekim slučajevima sustav možda neće moći procijeniti rizik od sudara za vozila koja se parkiraju ili izlaze iz parkinga pored Vas, vozila koje izlaze iz parkinga iza Vas i sl.

U ovim slučajevima upozorenje možda neće raditi.

- Vozilo se nalazi u dijagonalnom parkingu

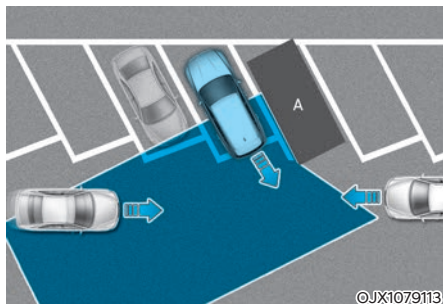

[A] : Vozilo

Rear Cross-Traffic Safety sustav možda neće ispravno raditi kad se vozilo nalazi u dijagonalnom parkingu.

U nekim slučajevima za vrijeme izlaska vozila iz dijagonalnog parkinga sustav možda neće zamijetiti vozilo/a koje se približava(ju) i upozorenje neće raditi. Uvijek vodite računa o okruženju i pazite dok ste za upravljačem.

- Vozilo se nalazi na ili blizu uspona tj. kosine

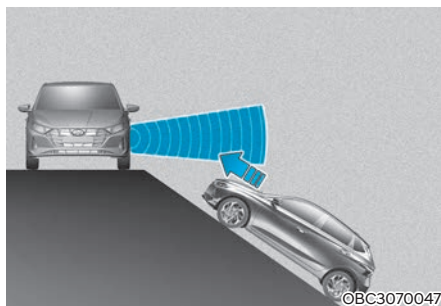

Rear Cross-Traffic Safety sustav možda neće ispravno raditi kad se vozilo nalazi na ili blizu uspona tj. kosine.

U nekim slučajevima sustav možda neće zamijetiti vozilo koje se približava i upozorenje neće raditi. Uvijek vodite računa o okruženju i pazite dok ste za upravljačem.

- **Vozilo ulazi u parking pokraj nečega**

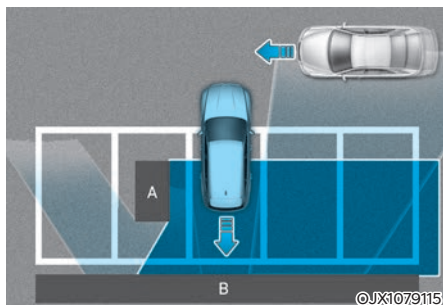

[A] : Struktura, [B] : Zid

Rear Cross-Traffic Safety sustav možda neće ispravno raditi kad vozilo ulazi u parking mjesto koje se nalazi pored nečega velikog iza vozila (zid, kolica za otpad, kontejner i sl).

U nekim slučajevima sustav, za vrijeme ulaska u parking, možda neće zamijetiti vozilo koje se približava i upozorenje neće raditi.

Uvijek vodite računa o okruženju i pazite dok ste za upravljačem.

- **Vozilo ulazi u parking unatrag**

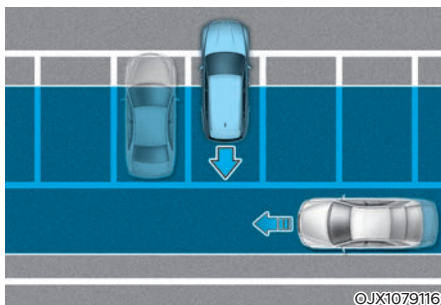

Ako za vrijeme ulaženja u parking unazad senzori vozila zamijete vozilo u području parkinga, Rear Cross-Traffic Safety sustav može nepotrebno upozoriti vozača. Uvijek vodite računa o okruženju i pazite dok ste za upravljačem.

### UPOZORENJE

- Ako vučete prikolicu ili drugo vozilo, preporučujemo da se isključi Rear Cross-Traffic Safety sustav zbog sigurnosnih razloga.
- Rear Cross-Traffic Safety sustav možda neće normalno raditi pod utjecajem snažnih elektromagnetskih valova.
- Rear Cross-Traffic Safety sustav možda neće normalno raditi u prve tri sekunde nakon pokretanja vozila ili nakon inicijalizacije kutnih radara.

## IZBJEGAVANJE SUDARA STRAGA (REAR CROSS-TRAFFIC COLLISION-AVOIDANCE ASSIST, RCCA) (AKO JE DIO OPREME)

Sustav izbjegavanja sudara straga (RCCA) koristi senzore u stražnjem odbojniku za praćenje područja iza vozila te upozorava vozača na vozila koja se približavaju iz područja mrtvog kuta. Sustav nadzire poprečni promet iza vozila lijevo i desno od vozila.

Sustav kontinuirano prati područje iza vozila i upozorava vozača zvučnim signalom te pokazivačem koji se pokazuje na vanjskom dijelu retrovizora. Također, u slučaju potrebe sustav aktivira kočnice kako bi izbjegao sudar.

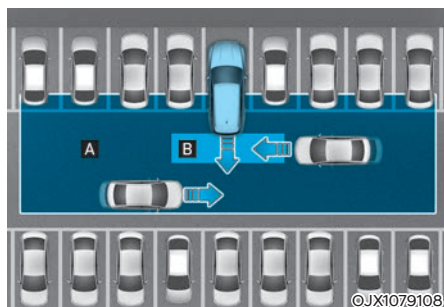

[A] : Osjetilni doseg Rear Cross-Traffic Collision Warning (RCCW) sustava.

[B] : Osjetilni doseg Rear Cross-Traffic Collision-Avoidance Assist (RCCA) sustava.

### OPREZ

Područje detekcije ovisi o brzini kretanja vozila koje se približava.

### Obavijest

U daljnjem tekstu će se Rear Cross-Traffic Collision Warning sustav i Rear Cross-Traffic Collision-Avoidance Assist sustav nazivati Rear Cross-Traffic Safety sustavom.

### Senzor



[1] : Kutni radar

Ilustracija prikazuje smještaj kutnih radara.

### OPREZ

Za više detalja o pretpostavkama za rad kutnog radara, pogledajte odjeljak o BCA sustavu u ovom poglavlju korisničkog sustava.

### Postavke sustava

#### Podešavanje funkcija sustava

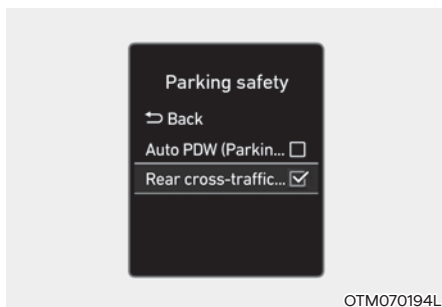

#### Rear Cross-Traffic Safety (Sigurnost poprečnog prometa straga)

S uključenim motorom odaberite 'Driver Assistance' → 'Parking Safety' → 'Rear Cross - Traffic Safety' u korisničkim postavkama kako biste uključili ili isključili Rear Cross-Traffic Safety sustav.

#### UPOZORENJE

Nakon svakog pokretanja motora, Rear Cross-Traffic Safety sustav se automatski uključuje. No, ako se korisničkim postavkama odabere postavka 'Off' nakon starta motora, sustav će se isključiti do ponovnog starta motora. Vozač tad mora biti posebno pažljiv i voditi računa o okolišu i sigurnosti ostalih.

#### Obavijest

Postavke za Rear Cross-Traffic Safety sustav uključuju i Rear Cross-Traffic Collision Warning i Rear Cross-Traffic Collision-Avoidance Assist sustave.



#### Warning timing

Kad je motor uključen, vozač može podesiti osjetljivost alarma na LCD zaslonu. Idite: 'Driver assistance' → 'Warning Timing' → 'Normal' / 'Later'. (normal/ kasnije)

Kad je vozilo isporučeno iz tvornice, osjetljivost je podešena na 'Normal'. Ako promijenite osjetljivost, upozorenja ostalih sustava mogu se također promijeniti.



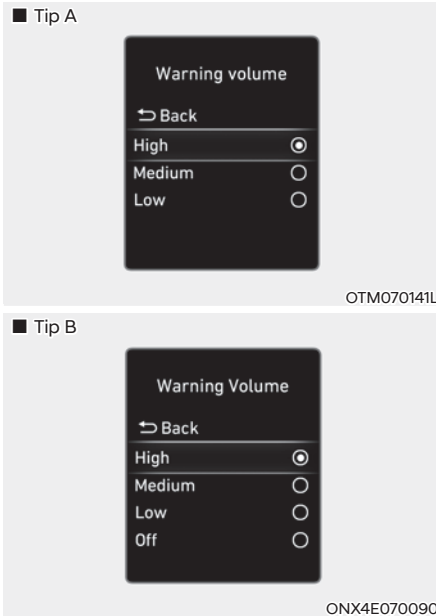

### Warning volume

Kad je motor uključen, vozač može podesiti glasnoću alarma na LCD zaslonu.

Idite: 'Driver assistance' → Warning Volume → 'High'/'Medium'/'Low'/'Off'. (glasno/srednje/tiho/isključeno).

Ako se odabere 'Off' (isključeno), uključit će se sustav podrhtavanja upravljača (ako je ugrađen u vozilo), ako je bio isključen.

Ako promijenite glasnoću upozorenja, i glasnoća upozorenja ostalih sustava može se promijeniti.

### OPREZ

- Postavke osjetljivosti alarma i glasnoće alarma odnose se na sve funkcije Rear Cross-Traffic Safety sustava.
- Čak i ako se osjetljivost alarma podese na 'Normal', ako se vozilo približi velikom brzinom, alarm sustava se može učiniti zakašnjelim.
- Odaberite 'Late' samo u uvjetima vrlo rijetkog prometa pri niskim brzinama kretanja.

### Obavijest

Ako je motor iznova pokrenut, postavke vremena i glasnoće upozorenja će zadržati posljednje aktivne postavke.

### Rad sustava

#### Upozorenje sustava

Rear Cross-Traffic Safety sustav će upozoriti vozača da prijeti sudar u ovisnosti o riziku: 'Collision Warning' (prijeti sudar), 'Emergency Braking' (kočenje u nuždi) i 'Stopping vehicle and ending brake control' (zaustavljanje vozila i kraj nadzora nad kočnicama).

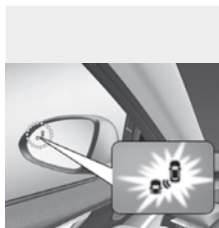

ORG3070025



OBC3070046TU



OBC3050125TU

#### Collision Warning (upozorenje na sudar)

- Kako bi vozača upozorio na opasnost od sudara s vozilima koja se približavaju vozilu straga zdesna ili slijeva, poruka upozorenja se prikazuje kao treptanje vanjskog retrovizora praćena zvučnim upozorenjem i podrhtavanjem upravljača (ako je taj sustav u opremi). Ako je uključen prikaz iza vozila, upozorenje će se prikazati i na zaslonu infotainment sustava.

- Sustav će raditi kad su ispunjeni svi ovi preduvjeti:
  - Mjenjač je u R (hod unazad) položaju
  - Brzina vozila je niža od 8 km/h
  - Vozilo koje se približava je unutar radijusa od cca 25 m desno ili lijevo od Vašeg vozila
  - Brzina vozila koje se približava je viša od 5 km/h

#### **i** Obavijest

Ako su gornji preduvjeti ispunjeni, sustav će oglasiti upozorenje bez razlike dolazi li vozilo zdesna ili slijeva čak i ako je brzina Vašeg vozila 0 km/h.

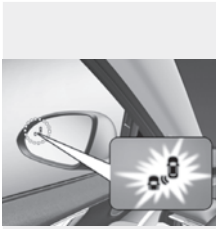

ORG3070025



OBC3070077



OBC3050125TU

### Emergency Braking (kočenje u nuždi)

- Kako bi vozača upozorio na opasnost od sudara s vozilima koja se približavaju vozilu straga zdesna ili slijeva, poruka upozorenja se prikazuje kao treptanje vanjskog retrovizora praćena zvučnim upozorenjem i podrhtavanjem upravljača (ako je taj sustav u opremi). Ako je uključen prikaz iza vozila, upozorenje će se prikazati i na zaslону infotainment sustava.

- Sustav će raditi kad su ispunjeni svi ovi preduvjeti:
  - Mjenjač je u R (hod unazad) položaju
  - Brzina vozila je niža od 8 km/h
  - Vozilo koje se približava je unutar radijusa od cca 25 m desno ili lijevo od Vašeg vozila
  - Brzina vozila koje se približava je viša od 5 km/h
- Kočenje u nuždi će se aktivirati kako bi se spriječio sudar s vozilom koje dolazi straga s desne ili lijeve strane.

### UPOZORENJE

Nadzor nad kočnicama, tj. kočenje od strane sustava prestaje kad:

- Vozilo koje se približava napusti područje detekcije
- Vozilo prođe iza Vašeg vozila
- Vozilo koje se približava ne ide prema Vašem vozilu
- Vozilo koje se približava uspori
- Vozač pritisne pedalu kočnice dovoljnom snagom



### Stopping vehicle and ending brake control (zaustavljanje vozila i prekid kočenja)

- Kad je vozilo zaustavljeno kočenjem od strane sustava, na LCD zaslonu će se pojaviti poruka upozorenja 'Drive carefully' (vozite pažljivo).
- Radi vlastite sigurnosti, vozač bi trebao pritisnuti pedalu kočnice i provjeriti okolišnu situaciju.
- Nadzor nad kočnicama prestaje cca 2 sekunde nakon potpunog zaustavljanja vozila.
- Za vrijeme automatskog kočenja ono automatski prestaje ako vozač pritisne pedalu kočnice dovoljnom snagom.



## UPOZORENJE

Vodite računa o ovim pretpostavkama kad koristite Rear Cross-Traffic Safety sustav:

- Radi vlastite, ali i sigurnosti ostalih, podešavajte rad Rear Cross-Traffic Safety sustava samo kad je vozilo parkirano na sigurnom mjestu.
- Ako neki drugi sustav u vozilu upravo prikazuje ili emitira poruku upozorenja, poruke upozorenja Rear Cross-Traffic Safety sustava možda neće biti prikazane/emitirane.
- Ako je u vozilu ili oko njega visoka razina buke, možda nećete čuti upozorenja Rear Cross-Traffic Safety sustava.
- Rear Cross-Traffic Safety sustav neće raditi u svim situacijama i ne može spriječiti sve sudare.
- Za vrijeme aktivacije sustava moguće je naglo kočenje. To može izazvati ozljede putnika ili oštećenje predmeta i vozila. Uvijek budite vezani, a svi predmeti osigurani od pomicanja.
- Rear Cross-Traffic Safety sustav neće raditi u svim situacijama i ne može spriječiti sve sudare.
- Ako i postoji neispravnost u radu Rear Cross-Traffic Safety sustava, kočnice će funkcionirati normalno.
- Ako za vrijeme kočenja u nuždi od strane sustava vozač naglo pritisne pedalu gasa do kraja, kočenje će prestati.

- Vozač je isključivo i jedino odgovoran za sigurno upravljanje vozilom. Nemojte se oslanjati isključivo na Rear Cross-Traffic Safety sustav; održavajte sigurnosni razmak i kočite ako je to potrebno.
- Nemojte NIKAD pokušati namjerno isprovocirati aktivaciju sustava i dovoditi tako u opasnost pješake, bicikliste, životinje ili tuđu imovinu. Moguće su ozljede sa smrtnim posljedicama.



## OPREZ

Kočenje od strane sustava možda neće funkcionirati u ovisnosti o statusu rada ESC (Electronic Stability Control).

Sustav će oglasiti samo upozorenje kad:

- Svjetli svjetlo upozorenja ESC sustava
- ESC sustav je već aktivan u nekoj drugoj funkciji



## Obavijest

Ako Rear Cross-Traffic Safety sustav pomaže vozaču kočenjem, vozač mora biti svjestan da će kočenje nakon 2 sekunde prestati. Tad vozač mora pritisnuti pedalu kočnice i provjeriti stanje oko sebe.

- Za vrijeme automatskog kočenja ono automatski prestaje ako vozač pritisne pedalu kočnice dovoljnom snagom.
- Nakon prebacivanja mjenjača u hod unazad (R) nadzor nad kočnicama će opet raditi za prilaz zdesna i slijeva.

## Ograničenja i kvar sustava

### Kvar sustava

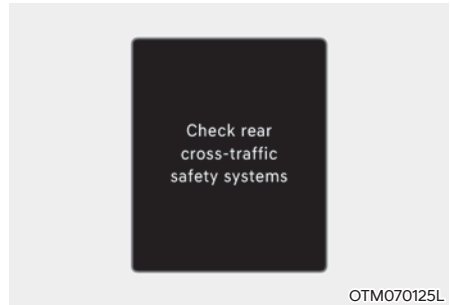

OTM070125L

Kad Rear Cross-Traffic Safety sustav ne radi kako bi trebao, poruka upozorenja 'Check Rear Cross - Traffic Safety system(s)' će se pojaviti na instrument ploči i sustav će se automatski isključiti ili će raditi uz ograničenja. Preporučujemo da sustav pregleda ovlašteni HYUNDAI trgovac.

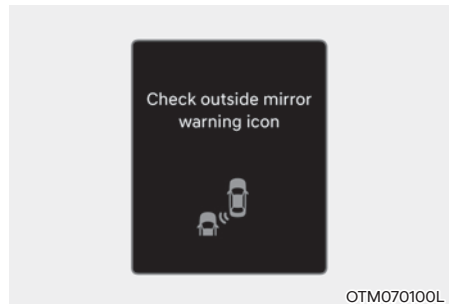

OTM070100L

Ako svjetlo upozorenja na vanjskom retrovizoru nije ispravno, poruka upozorenja 'Check side view mirror warning light' (ili 'Check outside mirror warning icon') će se pojaviti na instrument ploči i glavno svjetlo upozorenja (⚠) će se upaliti na instrument ploči. Preporučujemo da sustav pregleda ovlašteni HYUNDAI trgovac.

### System disabled (sustav onemogućen)

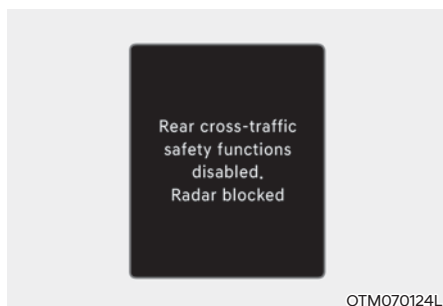

Ova se poruka može pojaviti ako je jedan ili su oba senzora blokirana prljavštinom, snijegom ili nekim drugim stranim predmetom ili su loši vremenski uvjeti, kao iznimno jaka kiša ili snijeg. Također, ako je ugrađen neki stražnji nosač prtljage ili vozilo vuče prikolicu to može onemogućiti stražnje senzore u radu i privremeno isključiti Rear Cross-Traffic Safety sustav.

Ako se to dogodi, na LCD zaslonu će se prikazati 'Rear Cross-Traffic Safety system disabled. Radar blocked' (ili 'Rear cross-traffic safety functions disabled. Radar blocked') poruka.

Nakon što se strana tvar ukloni, ili prikolica otkvači, sustav će raditi normalno nakon restarta motora.

Ako sustav ne radi normalno nakon skidanja tvari ili u gore navedenoj situaciji, preporučujemo da sustav provjeri ovlašteni HYUNDAI trgovac.

### UPOZORENJE

- Čak i ako na LCD zaslonu nema nikakve poruke, Rear Cross-Traffic Safety sustav možda neće raditi ispravno.
- Rear Cross-Traffic Safety sustav možda neće raditi ispravno u području u kojem nema baš ničega oko vozila nakon pokretanja motora (npr. velika čistina) ili ako je senzor blokirano nekom stranom stvari u trenutku pokretanja motora.

### OPREZ

**Isključite Rear Cross-Traffic Safety sustav prije ugradnje nosača tereta ili vuče prikolice. Ako želite koristiti Rear Cross-Traffic Safety sustav otkvačite prikolicu/uklonite nosač s vozila.**

### Ograničenja sustava

Vozač mora biti oprezan u sljedećim situacijama, jer Rear Cross-Traffic Safety sustav možda neće detektirati druga vozila ili objekte u određenim okolnostima.

- Vozilo kreće iz uske ceste čiji rub je zarastao u travu ili grmlje.
- Vozilo kreće po mokroj cesti.
- Kad drugo vozilo prođe vrlo brzo ili vrlo polako.

Nadzor nad kočnicama možda neće raditi i vozač mora obratiti posebnu pažnju u ovim okolnostima:

- Vozilo je izloženo snažnim vibracijama zbog neravne podloge, zakrpa na cesti i sl.
- Vožnja po skliskoj podlozi prekrivenoj snijegom, lokvama vode, ledom i sl.
- Tlak u gumama je nizak ili je guma oštećena.
- Kočnice su modificirane.
- Daljinska pomoć pri parkiranju je aktivna (ako je u opremi).



### OPREZ

Za više detalja o ograničenjima u radu kutnih radara pogledajte odjeljak o BCA sustavu u ovom poglavlju korisničkog priručnika.



### UPOZORENJE

- Vozilo prolazi pokraj vozila ili nekog drugog predmeta

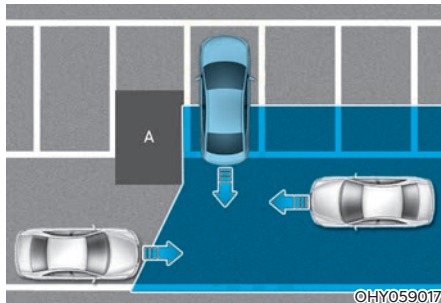

[A] : Struktura

Rear Cross-Traffic Safety sustav može biti ograničen u svojem učinku kad se pored vozila se nalazi fiksna prepreka poput odbojnika uz cestu, štitnika od buke, središnje ograde, ulaznih ograda i sl. koje blokiraju pogled na vozila koja se približavaju zdesna ili slijeva. Ako se ovo dogodi, sustav možda neće upozoriti vozača i zakočiti u nuždi kad bi trebao.

Uvijek budite oprezni tijekom korištenja sustava i vožnje unazad.

- Vozilo se nalazi u kompleksnom parkirnom okruženju

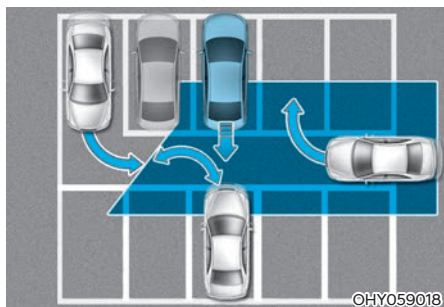

Rear Cross-Traffic Safety sustav možda neće ispravno raditi kad se vozilo nalazi u kompleksnom parkirnom okruženju.

U nekim slučajevima sustav možda neće moći procijeniti rizik od sudara za vozila koja se parkiraju ili izlaze iz parkinga pored Vas, vozila koje izlazi iz parkinga iza Vas i sl.

U ovim slučajevima upozorenje i kočenje u nuždi možda neće raditi.

- Vozilo se nalazi u dijagonalnom parkingu

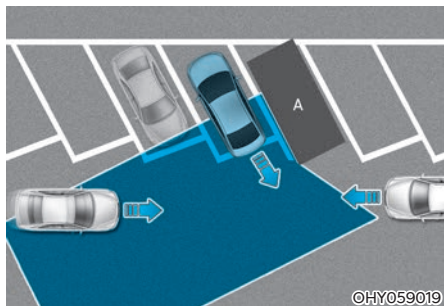

[A] : Vozilo

Rear Cross-Traffic Safety sustav možda neće ispravno raditi kad se vozilo nalazi u dijagonalnom parkingu.

U nekim slučajevima za vrijeme izlaska vozila iz dijagonalnog parkinga sustav možda neće zamijetiti vozilo/a koje se približava(ju) i upozorenje i kočenje u nuždi neće raditi.

Uvijek vodite računa o okruženju i pazite dok ste za upravljačem.

- Vozilo se nalazi na ili blizu uspona tj. kosine

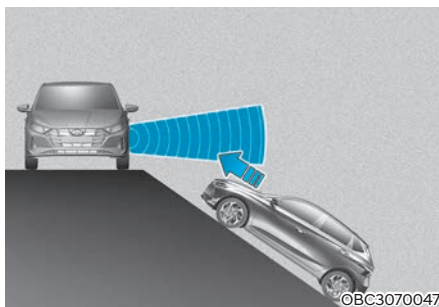

Rear Cross-Traffic Safety sustav možda neće ispravno raditi kad se vozilo nalazi na ili blizu uspona tj. kosine.

U nekim slučajevima sustav možda neće zamijetiti vozilo koje se približava i upozorenje i kočenje u nuždi neće raditi.

Uvijek vodite računa o okruženju i pazite dok ste za upravljačem.



- Vozilo ulazi u parking pokraj nečega

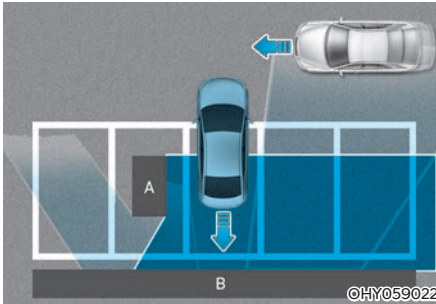

[A] : Struktura, [B] : Zid

Rear Cross-Traffic Safety sustav možda neće ispravno raditi kad vozilo ulazi u parking mjesto koje se nalazi pored nečega velikog iza vozila (zid, kolica za otpad, kontejner i sl).

U nekim slučajevima sustav, za vrijeme ulaska u parking, možda neće zamijetiti vozilo koje se približava i upozorenje i kočenje u nuždi neće raditi.

Uvijek vodite računa o okruženju i pazite dok ste za upravljačem.

- Vozilo ulazi u parking unatrag

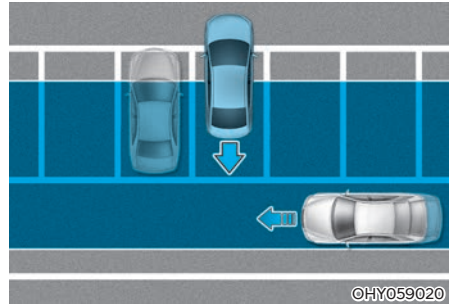

Ako za vrijeme ulazanja u parking unazad senzori vozila zamijete vozilo u području parkinga, Rear Cross-Traffic Safety sustav može nepotrebno upozoriti vozača i zakočiti bez potrebe. Uvijek vodite računa o okruženju i pazite dok ste za upravljačem.

### UPOZORENJE

- Ako vučete prikolicu ili drugo vozilo, preporučujemo da se isključi Rear Cross-Traffic Safety sustav zbog sigurnosnih razloga.
- Rear Cross-Traffic Safety sustav možda neće normalno raditi pod utjecajem snažnih elektromagnetskih valova.
- Rear Cross-Traffic Safety sustav možda neće normalno raditi u prve tri sekunde nakon pokretanja vozila ili nakon inicijalizacije kutnih radara.

## POMOĆ PRI PARKIRANJU UNAZAD (REVERSE PARKING DISTANCE WARNING, PDW) (AKO JE U OPREMI)

Pomoć pri parkiranju unazad (PDW) će upozoriti vozača ako se prepreka nalazi iza vozila unutar određenog raspona kad se vozilo polako kreće unazad.

### Senzor



[1] : Stražnji ultrazvučni senzori

Ilustracija prikazuje smještaj i broj stražnjih ultrazvučnih senzora.

### Postavke sustava

#### **Warning Volume (glasnoća upozorenja)**

Odaberite 'Driver Assistance → Warning Volume' iz menija postavki ili infotainment sustava kako biste promijenili Warning Volume (glasnoću upozorenja) u 'High', 'Medium', 'Low' za sustav pomoći pri parkiranju unazad (PDW).

Ako se odabere 'Off' (isključeno), zvučno upozorenje neće se isključiti, nego će se oglašavati 'Low' (tiho).

Ako promijenite glasnoću upozorenja, i glasnoća upozorenja ostalih sustava može se promijeniti.

### Rad sustava

#### **Prekidač za rad**





#### **Prekidač za isključivanje Parking Distance Warning sustava (ako je u opremi)**

- Pritisnite prekidač za isključivanje Parking Distance Warning sustava (P<sup>OFF</sup>) kako biste isključili sustav pomoći pri parkiranju unazad (PDW). Ponovni pritisak na prekidač uključuje sistem.
- Ako je indikator sustava pomoći pri parkiranju unazad (PDW) isključen (indikator prekidača svijetli) i prebacite mjenjač u hod unazad (položaj R), sustav se automatski uključuje.

### Pomoć pri parkiranju unazad

- Pomoć pri parkiranju će raditi kad je odabran hod nazad (položaj R).
- Pomoć pri parkiranju unazad detektira osobu, životinju ili predmet ako je brzi na kretanja unazad niža od 10 km/h.

Udaljenost od objekta	Indikator upozorenja	Zvuk upozorenja
60~120 cm (24~48 in.)		Isprekidan
30~60 cm (12~24 in.)		Učestaliji
unutar 30 cm (12 in.)		Neprekidan

- Odgovarajući indikator će zasvijetliti svaki put kad senzor uoči osobu, životinju ili objekt u svom radnom rasponu. Također, oglasit će se zvučno upozorenje.
- Ako se istovremeno otkrije više od dva predmeta, prvo će prepoznati onaj najbliži.
- Oblik indikator na ilustraciji može se razlikovati od onog na stvarnom vozilu.

### Neispravnosti i pretpostavke za rad sustava

#### Neispravnosti sustava

Nakon pokretanja motora, 'bip' će se oglasiti kad je ručica mjenjača prebačena u R (hod unazad) kao potvrda ispravnosti sustava.

No, ako se dogodi neka od ovih situacija, prvo provjerite je li ultrazvučni senzor oštećen ili blokiran stranom tvari. Ako i dalje ne radi kako bi trebao, preporučujemo da sustav provjeri ovlaštenu HYUNDAI trgovac.

- Nema zvučnog upozorenja.
- Zvuk upozorenja je isprekidan.
- Pojavljuje se poruka upozorenja 'Parking sensor error or blockage' na instrument ploči.

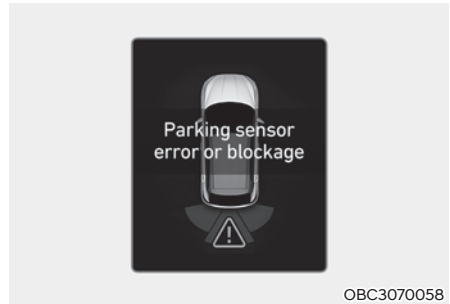



### UPOZORENJE

- **Parking Distance Warning sustav pomoći pri parkiranju treba samo smatrati dodatnom funkcijom. Vozač mora provjeriti područje ispred i iza vozila.**
- **Jamstvo vozila ne pokriva bilo kakva eventualna oštećenja koja su posljedica korištenja ili neispravnosti Parking Distance Warning sustava.**
- **Na funkcionalnost sustava pomoći pri parkiranju mogu utjecati brojni faktori i uvjeti okoline, tako da je odgovornost uvijek vozačeva. Neki od predmeta zbog svojeg oblika ili materijala od kojeg su izrađeni možda neće biti vidljivi sustavu.**

### Ograničenja sustava

- Reverse Parking Distance Warning sustav možda neće raditi kako bi trebao u ovim slučajevima:
  - Vlaga je smrznuta za senzor.
  - Senzor je prekriven stranom stvari poput snijega ili vode (Sustav će normalno raditi kad se senzor očisti).
  - Vrijeme je iznimno hladno ili vruće.
  - Senzor je rastavljen.
  - Na površinu senzora je djelovano jakom silom ili je senzor pretrpio udarac.
  - Površina senzora je zagrebana oštrim predmetom.
  - Senzor ili površina oko njega je pretrpjela pranje visokotlačnim peraćem iz neposredne blizine.
- Reverse Parking Distance Warning sustav se može pokvariti u ovim slučajevima:
  - Iznimno jaka kiša ili vodena magla su prisutni.
  - Voda teče površinom senzora.
  - Pod utjecajem je senzora s dugog vozila.
  - Senzor je prekriven snijegom.
  - Vozite po neravnoj cesti, šljunčanom putu ili kroz grmlje i šikaru.
  - Predmeti koji ispuštaju ultrazvučne valove su blizu senzora.
  - Ugradnja nosača za tablice na mjesto drugačije od onog koji je predvidjela tvornica.
  - Visina ugradnje odbojnika ili ultrazvučnih senzora je modificirana.
  - Ugradnja dodatne opreme oko ultrazvučnih senzora.
- Ove predmete sustav možda neće detektirati:
  - Oštre ili tanke predmete poput užadi, lanaca ili tankih stupića.
  - Objekte od materijala koji upijaju energiju, kao što su tkanine, spužvasti materijali ili snijeg.
  - Objekti manji od 100 cm duljine i uži od 14 cm u promjeru.
  - Pješaci, životinje ili predmeti koji su vrlo blizu senzora.
- Indikatori Parking Distance Warning sustava mogu se prikazati drugačije od stvarne lokacije ako je predmet između senzora.
- Indikator Parking Distance Warning sustava možda se neće prikazivati sekvencijalno u ovisnosti od brzine vozila i oblika predmeta.
- Ako sustav Parking Distance Warning (PDW) treba popravak, preporučujemo da se obratite ovlaštenom HYUNDAI trgovcu

## POMOĆ PRI PARKIRANJU NAPRIJED/UNAZAD (FORWARD/ REVERSE PARKING DISTANCE WARNING, PDW) (AKO JE U OPREMI)

Pomoć pri parkiranju naprijed/unazad (PDW) će upozoriti vozača ako se prepreka nalazi ispred/iza vozila unutar određenog raspona kad se vozilo polako kreće naprijed ili unazad.

### Senzor



[1] : Prednji ultrazvučni senzori,  
[2] : Stražnji ultrazvučni senzor

Ilustracija prikazuje smještaj i broj prednjih i stražnjih ultrazvučnih senzora.

### Postavke sustava s

#### **Warning Volume (glasnoća upozorenja)**

Odaberite 'Driver Assistance → Warning Volume' iz menija postavki ili infotainment sustava kako biste promijenili Warning Volume (glasnoću upozorenja) u 'High', 'Medium', 'Low' za sustav pomoći pri parkiranju unazad (PDW).

Ako se odabere 'Off' (isključeno), zvučno upozorenje neće se isključiti, nego će se oglašavati 'Low' (tiho).

Ako promijenite glasnoću upozorenja, i glasnoća upozorenja ostalih sustava može se promijeniti.

#### **Automatski rad Parking Distance Warning sustava**

Za korištenje Parking Distance Warning Auto On funkcije, odaberite 'Driver Assistance → Parking Safety → Parking Distance Warning Auto On'

### Rad sustava

#### Prekidač za rad





#### Parking Safety prekidač

- Pritisnite Parking Safety prekidač (P ) kako biste uključili sustav pomoći pri parkiranju naprijed/unazad (PDW). Ponovnim pritiskom na isti prekidač isključujete sustav.
- Ako je indikator sustava pomoći pri parkiranju naprijed/unazad (PDW) isključen (indikator prekidača svijetli) i prebacite mjenjač u hod unazad (položaj R), sustav se automatski uključuje.
- Kad se sustav pomoći pri parkiranju naprijed/unazad (PDW) uključi, indikator na prekidaču će se uključiti. Ako se vozilo kreće brže od 20 km/h, sustav pomoći pri parkiranju naprijed/unazad (PDW) će se isključiti (indikator na prekidaču se gasi).

#### Sustav pomoći pri parkiranju naprijed

- Sustav pomoći pri parkiranju naprijed će raditi kad je jedan od ovih preduvjeta ispunjen.
  - Stupanj prijenosa je prebačen iz R (hod unazad) u D (Drive), a sustav pomoći pri parkiranju unazad je uključen.
  - Mjenjač je položaju D (Drive), indikator Parking Safety prekidača je uključen.
  - Parking Distance Warning Auto On funkcija je odabrana u korisničkim postavkama i mjenjač je u položaju D (Drive)
- Pomoć pri parkiranju naprijed detektira osobu, životinju ili predmet ako je brzina kretanja unazad niža od 10 km/h.
- Pomoć pri parkiranju naprijed ne funkcionira kad je brzina kretanja viša od 10 km/h, čak i ako je indikator Parking Safety prekidača uključen. Pomoć pri parkiranju naprijed će proraditi kad vozilo uspori ispod 10 km/h, a indikator Parking Safety prekidača je uključen.



- Ako je odabrana Parking Distance Warning Auto On funkcija, indikator Parking Safety prekidača je uvijek uključen.
- Ako je odabrana Parking Distance Warning Auto On funkcija, a brzina vozila je viša od 20 km/h, indikator Parking Safety prekidača će se isključiti. Čak i ako usporite ispod 10 km/h, sustav se neće uključiti.

Udaljenost od objekta	Indikator upozorenja	Zvuk upozorenja
60~100 cm (24~40 in.)		Isprekidan
30~60 cm (12~24 in.)		Učestaliji
unutar 30 cm (12 in.)		Neprekidan

- Odgovarajući indikator će zasvijetliti svaki put kad senzor uoči osobu, životinju ili objekt u svom radnom rasponu. Također, oglasit će se zvučno upozorenje.
- Ako se istovremeno otkrije više od dva predmeta, prvo će prepoznati onaj najbliži.
- Oblik indikatora na ilustraciji može se razlikovati od onog na stvarnom vozilu.

### **Pomoć pri parkiranju unazad**

- Pomoć pri parkiranju će raditi kad je odabran hod nazad (položaj R).
- Pomoć pri parkiranju unazad detektira osobu, životinju ili predmet ako je brzina kretanja unazad niža od 10 km/h.
- Ako je brzina kretanja unazad niža od 10 km/h i prednji i stražnji senzori će detektirati objekte. No, prednji senzori mogu detektirati osobu, životinju ili predmet kad se nalaze udaljeni od senzora manje od 60 cm.

Udaljenost od objekta	Indikator upozorenja	Zvuk upozorenja
60~120 cm (24~48 in.)		Isprekidan
30~60 cm (12~24 in.)		Učestaliji
unutar 30 cm (12 in.)		Neprekidan

- Odgovarajući indikator će zasvijetliti svaki put kad senzor uoči osobu, životinju ili objekt u svom radnom rasponu. Također, oglasit će se zvučno upozorenje.
- Ako se istovremeno otkrije više od dva predmeta, prvo će prepoznati onaj najbliži.
- Oblik indikatora na ilustraciji može se razlikovati od onog na stvarnom vozilu.

### Neispravnosti i pretpostavke za rad sustava

#### Neispravnosti sustava

Nakon pokretanja motora, 'bip' će se oglasiti kad je ručica mjenjača prebačena u R (hod unazad) kao potvrda ispravnosti sustava.

No, ako se dogodi neka od ovih situacija prvo provjerite je li ultrazvučni senzor oštećen ili blokiran stranom stvari. Ako i dalje ne radi kako bi trebao, preporučujemo da sustav provjeri ovlašteni HYUNDAI trgovac.

- Nema zvučnog upozorenja.
- Zvuk upozorenja je isprekidan.
- Pojavljuje se poruka upozorenja 'Parking sensor error or blockage' na instrument ploči.

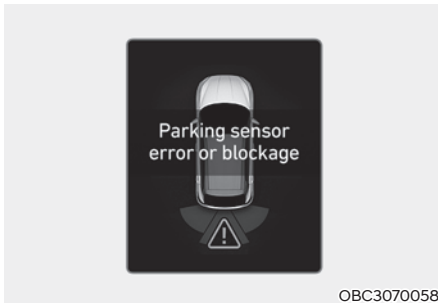

### UPOZORENJE

- Parking Distance Warning sustav pomoći pri parkiranju treba samo smatrati dodatnom funkcijom. Vozač mora provjeriti područje ispred i iza vozila.
- Jamstvo vozila ne pokriva bilo kakva eventualna oštećenja koja su posljedica korištenja ili neispravnosti Parking Distance Warning sustava.
- Na funkcionalnost sustava pomoći pri parkiranju mogu utjecati brojni faktori i uvjeti okoline, tako da je odgovornost uvijek vozačeva. Neki od predmeta zbog svojeg oblika ili materijala od kojeg su izrađeni možda neće biti vidljivi sustavu.



### **Ograničenja sustava**

- Forward/Reverse Parking Distance Warning sustav možda neće raditi kako bi trebao u ovim slučajevima:
  - Vlaga je smrznuta za senzor.
  - Senzor je prekriven stranom tvari poput snijega ili vode (Sustav će normalno raditi kad se senzor očisti).
  - Vrijeme je iznimno hladno ili vruće.
  - Senzor je rastavljen.
  - Na površinu senzora je djelovano jakim silom ili je senzor pretrpio udarac.
  - Površina senzora je zagrebana oštrim predmetom.
  - Senzor ili površina oko njega je pretrpjela pranje visokotlačnim peraćem iz neposredne blizine.
- Forward/Reverse Parking Distance Warning sustav se može pokvariti u ovim slučajevima:
  - Iznimno jaka kiša ili vodena magla su prisutni.
  - Voda teče površinom senzora.
  - Pod utjecajem je senzora s dugog vozila.
  - Senzor je prekriven snijegom.
  - Vozite po neravnoj cesti, šljunčanom putu ili kroz grmlje i šikaru.
  - Predmeti koji ispuštaju ultrazvučne valove su blizu senzora.
  - Ugradnja nosača za tablice na mjesto drugačije od onog koji je predvidjela tvornica.
  - Visina ugradnje odbojnika ili ultrazvučnih senzora je modificirana.
  - Ugradnja dodatne opreme oko ultrazvučnih senzora.
- Ove predmete sustav možda neće detektirati:
  - Oštre ili tanke predmete poput užadi, lanaca ili tankih stupića.
  - Objekte od materijala koji upijaju energiju, kao što su tkanine, spužvasti materijali ili snijeg.
  - Objekti manji od 100 cm duljine i uži od 14 cm u promjeru.
  - Pješaci, životinje ili predmeti koji su vrlo blizu senzora.
- Indikatori Parking Distance Warning sustava mogu se prikazati drugačije od stvarne lokacije ako je predmet između senzora.
- Indikator Parking Distance Warning sustava možda se neće prikazivati sekvencijalno u ovisnosti od brzine vozila i oblika predmeta.
- Ako sustav Parking Distance Warning (PDW) treba popravak, preporučujemo da se obratite ovlaštenom HYUNDAI trgovcu.

### POMOĆ ZA IZBJEGAVANJE SUDARA PRI PARKIRANJU UNAZAD (REVERSE PARKING COLLISION-AVOIDANCE ASSIST (PCA) (AKO JE U OPREMI)

Pomoć za izbjegavanje sudara pri parkiranju unazad (PCA) će upozoriti vozača ili zakočiti kako bi se smanjila mogućnost naleta na pješaka ili prepreku koja se nalazi iza vozila unutar određenog raspona kad se vozilo polako kreće unazad.

#### Senzor

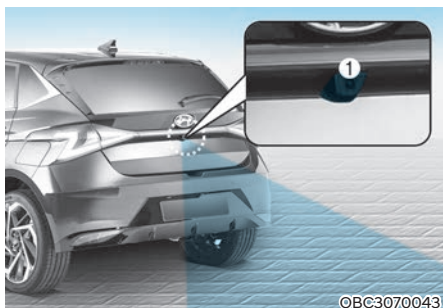

[1] : Stražnja kamera,

[2] : Stražnji ultrazvučni senzori

Ilustracija prikazuje smještaj kamere i broj i smještaj stražnjih ultrazvučnih senzora.

#### Postavke sustava

##### Postavke funkcija sustava

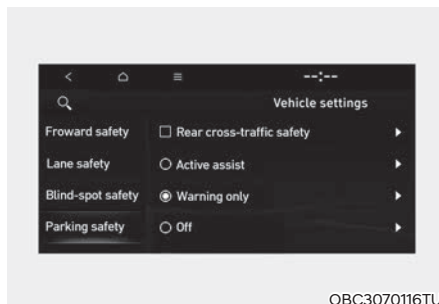

#### Parking Safety (sigurnost pri parkiranju)

S uključenim motorom odaberite 'Driver assistance → Parking safety' u meniju korisničkih postavki kako biste uključili ili isključili sustav.

- Ako odaberete 'Active Assist', sustav upozorava porukama, zvučnim alarmima na mogućnost sudara u ovisnosti o riziku. Također, on uključuje i kočnice u skladu s procjenom rizika od sudara ili naleta na pješaka.
- Ako se odabere 'Warning only' (samo upozorenje), sustav će upozoriti vozača zvučnim upozorenjem u ovisnosti o procijenjenom riziku od udara ili naleta na pješaka. Vozilo neće samo kočiti.
- Ako se odabere 'Off' (isključeno) sustav će se isključiti.

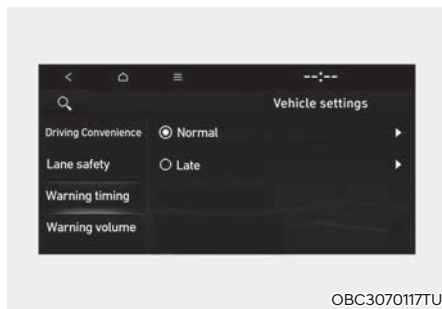

OBC3070117TU

### Warning timing

Kad je motor uključen, vozač može podesiti osjetljivost alarma na LCD zaslonu.

Idite: 'Driver assistance' → Warning Timing → 'Normal' / 'Late'. (normal/kasnije)

Kad je vozilo isporučeno iz tvornice, osjetljivost je podešena na 'Normal'.

Ako promijenite osjetljivost, upozorenja ostalih sustava mogu se također promijeniti.

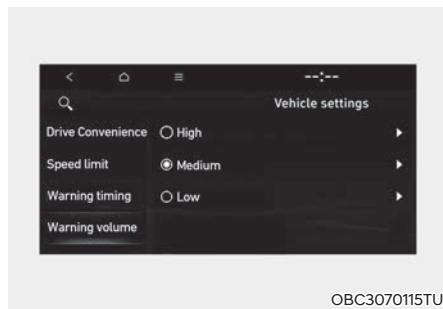

OBC3070115TU

### Warning Volume (glasnoća upozorenja)

Odaberite 'Driver Assistance → Warning Volume' iz menija postavki ili infotainment sustava kako biste promijenili Warning Volume (glasnoću upozorenja) u 'High', 'Medium', 'Low' za sustav pomoći za izbjegavanje sudara pri parkiranju unazad (PCA).

Ako se odabere 'Off' (isključeno), zvučno upozorenje neće se isključiti, nego će se oglašavati 'Low' (tiho).

Ako promijenite glasnoću upozorenja, i glasnoća upozorenja ostalih sustava može se promijeniti.

### Rad sustava

#### Uvjeti za rad

Ako je u korisničkim postavkama odabrano 'Active Assist' ili 'Warning only', sustava pomoći za izbjegavanje sudara pri parkiranju unazad (PCA) će biti spreman za rad kad se ispune ovi preduvjeti:

- Prtljažnik je zatvoren
- Ručica mjenjača je u položaju R (hod unazad)
- Brzina kretanja vozila je manja od 10 km/h
- Ključni dijelovi sustava poput kamere i ultrazvučnih senzora rade normalno

Kad se sustav pomoći za izbjegavanje sudara pri parkiranju unazad (PCA) aktivira, linija se prikazuje iza slike vozila na instrument ploči.

Sustav pomoći za izbjegavanje sudara pri parkiranju unazad (PCA) radi samo kad je ručica mjenjača u položaju R (hod unazad). Kako biste iznova pokrenuli sustav pomoći za izbjegavanje sudara pri parkiranju unazad (PCA), prebacite ručicu mjenjača iz bilo kojeg položaja u položaj R (hod unazad).



OBC3070113TU

#### Aktivna pomoć

- Ako sustav uoči opasnost od naleta na pješaka ili prepreku, sustav će vozača upozoriti zvučnim upozorenjem, porukom upozorenja na instrument ploči i podrhtavanjem upravljačkog obruča. Ako radi pogled unazad (RVM) upozorenje će se prikazati i na zaslonu infotainment sustava.
- Ako je sustav zaključio da je opasnost od naleta na pješaka ili prepreku neizbježna, sustav će zakočiti vozilo. Vozač mora paziti, jer nadzor od strane sustava nad kočnicama prestaje nakon 2 sekunde. Vozač mora odmah pritisnuti pedal kočnice i provjeriti okruženje.
- Nadzor nad kočnicama prestaje kad:
  - Ručica mjenjača je prebačena u položaj P (Park) ili D (Drive).
  - Vozač dovoljno snagom pritisne pedal kočnice.
  - Sustav je držao kočnice aktivnima 2 sekunde
- Upozorenje se gasi kad:
  - Vozač prebaci ručicu mjenjača u P (Park), N (prazan hod) ili D (Drive)
- Nadzor nad kočnicama možda neće raditi u ovisnosti o statusu rada ESC sustava.  
Bit će samo upozorenje kad:
  - Svijetli indikator upozorenja ESC sustava
  - ESC sustav je aktivan po nekom drugom zadatku

## Samo upozorenje

- Ako sustav uoči opasnost od sudara s preprekom ili naleta na pješaka, sustav će zvučno upozoriti vozača praćeno podrhtavanjem upravljača i porukom upozorenja na instrument ploči. Ako je pogled unazad uključen (RVM), upozorenje će se prikazati i na zaslonu infotainment sustava.
- Ako je odabrana opcija 'Rear warning only', sustav neće samostalno kočiti.
- Upozorenje će se isključiti kad je mjenjač prebačen u položaje P (Park), N (prazan hod) ili D (Drive).

## Neispravnost i ograničenja sustava

### Kvar sustava

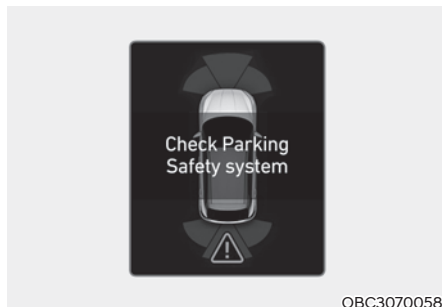

Ako sustav pomoći za izbjegavanje sudara pri parkiranju unazad (PCA) ili drugi povezani sustavi ne rade kako bi trebali, poruka 'Check Parking Safety system' će se pojaviti na zaslonu instrument ploče i sustav će se automatski ugасiti. Preporučujemo da sustav pregleda ovlaštени HYUNDAI trgovac.

## System disabled (sustav onemogućen)

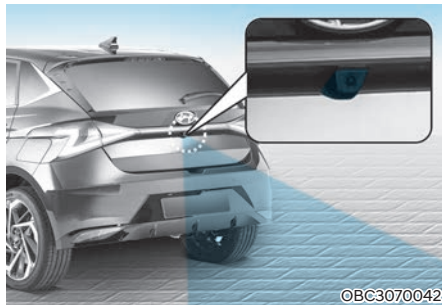

Stražnja se kamera koristi kao senzor za otkrivanje pješaka. Ako je leća kamere blokirana prljavštinom, snijegom ili nekim drugim stranim predmetom ili su loši vremenski uvjeti, kao iznimno jaka kiša ili snijeg, to može loše utjecati na rad sustava pomoći za izbjegavanje sudara pri parkiranju unazad (PCA) koji neće raditi kako je zamišljeno. Leća kamere uvijek treba biti čista.



Stražnji se ultrazvučni senzori smješteni u stražnji odbojnik koriste za otkrivanje prepreka koje su iza vozila. Ako su senzori blokirani prljavštinom, snijegom ili nekim drugim stranim predmetom ili su loši vremenski uvjeti, kao iznimno jaka kiša ili snijeg, to može loše utjecati na rad sustava pomoći za izbjegavanje sudara pri parkiranju unazad (PCA) koji neće raditi kako je zamišljeno. Stražnji odbojnik uvijek treba biti čist.



Na zaslonu instrument ploče će se pojaviti poruka 'Rear camera error or blockage' ili 'Parking sensor error or blockage' u ovim situacijama:

- Stražnja je kamera i/li senzor blokirana(a) stranim tvarima poput snijega, kiše, blata i sl.
- Jako su loši vremenski uvjeti poput jakog snijega, guste kiše i sl.

Ako se ovo dogodi, Reverse Parking Collision-Avoidance Assist, PCA sustav se može isključiti ili neće raditi kako bi trebao. Provjerite jesu li stražnji senzori i kamera čisti.

### Ograničenja sustava

Sustav pomoći za izbjegavanje sudara pri parkiranju unazad (Reverse Parking Collision-Avoidance Assist, PCA) možda neće zakočiti na vrijeme ili upozoriti vozača da su iza njega pješaci ili predmeti u ovim okolnostima:

- Ugrađen je neoriginalna dodatna opreme
- Vozilo je nestabilno zbog sudara ili drugih razloga
- Visina ugradnje odbojnika ili ultrazvučnih senzora je modificirana.
- Senzor, kamera ili površina oko njega je pretrpjela oštećenja
- Senzor ili kamera je prekrivena stranom stvari poput snijega, blata ili vode i sl.
- Iznimno jaka kiša ili vodena magla su prisutni; općenito su loši vremenski uvjeti
- Stražnja kamera je izložena jako izvoru svjetla ili lošim vremenskim uvjetima poput jake kiše, snijega, magle i sl.
- Okruženje je jako tamno ili jako svjetlo
- Vanjska je temperatura vrlo visoka ili vrlo niska
- Vjetar je ili jak (brži od 20 km/h) ili puše okomito na stražnji odbojnik
- Predmeti koji proizvode iznimnu buku poput trube kamiona, glasnog motokla, zračnih kočnica kamiona i sl. su u blizini vozila
- Pod utjecajem je senzora s dugog vozila
- Postoji razlika u visini odbojnika i nogu pješaka
- Slika pješaka se ne može razaznati u odnosu na ono što je iza

- Pješak se nalazi uz sam rub vozila.
- Pješak ili biciklist nisu ispravno uočeni, jer se drže nepravilno; primjerice pješak hoda pogrbljeno.
- Pješak ili biciklist nisu ispravno uočeni jer su odjeveni tako da ili na sebi imaju opremu koja im narušava siluetu.
- Pješak ili biciklist imaju na sebi odjeću koja ih stapa s okolinom.
- Pješaka ili biciklistu je teško razaznati od pozadine koja je sličnog izgleda.
- Pješak ili biciklist se miču.
- Pješak ili biciklist su vrlo blizu stražnjeg kraja vozila.
- Pješak ili biciklist su ispred zida.
- Objekt nije smješten centralno iza vozila.
- Objekt nije paralelan stražnjem kraju vozila.
- Objekt nije paralelan stražnjem odbojniku.
- Cesta je skliska ili nagnuta.
- Vozač je krenuo odmah nakon odabira hoda unazad.
- Vozač ubrzava ili vozi u krug.

Sustav pomoći za izbjegavanje sudara pri parkiranju unazad (Reverse Parking Collision-Avoidance Assist, PCA) možda će nepotrebno upozoriti vozača ili zakočiti vozilo čak i ako iza vozila nema pješaka ili prepreka u ovim okolnostima:

- Ugrađena je neoriginalna dodatna oprema.
- Vozilo je nestabilno zbog sudara ili drugih razloga.
- Visina ugradnje odbojnika ili ultrazvučnih senzora je modificirana.
- Vaše je vozilo iznimno visoko ili nisko zbog pretovara ili nenormalnog tlaka u gumama.
- Radar ili leća kamere su zaprljani stranim tvarima.
- Oznake na cesti su protumačene kao pješak.
- Na cesti se ocrta sjena ili svjetlo.
- Pješaci ili predmeti okružuju putanju vozila.
- Predmeti koji proizvode iznimnu buku poput trube kamiona, glasnog motokla, zračnih kočnica kamiona i sl. su u blizini vozila.
- Vaše se vozilo kreće unazad u susret uskom prolazu ili parkingu.
- Vozite po neravnoj cesti s velikim promjenama nagiba i uspona.
- Na vozilo je ugrađen nosač ili ono vuče prikolicu.
- Pod utjecajem je senzora s dugog vozila.



### UPOZORENJE

Vodite računa o ovim sigurnosnim pretpostavkama kod korištenja Sustava pomoći za izbjegavanje sudara pri parkiranju unazad (Reverse Parking Collision-Avoidance Assist, PCA):

- Reverse Parking Collision-Avoidance Assist sustav pomoći pri parkiranju treba samo smatrati dodatnom funkcijom. Vozač mora provjeriti područje ispred i iza vozila i on je jedini odgovoran za sigurnost.
- Jamstvo vozila ne pokriva bilo kakva eventualna oštećenja koja su posljedica korištenja ili neispravnosti Reverse Parking Collision-Avoidance Assist sustava.
- Uvijek pratite situaciju oko vozila i pazite da nema pješaka ili drugih prepreka prije pokretanja vozila.
- Efikasnost Reverse Parking Collision-Avoidance Assist sustava može se mijenjati u određenim slučajevima. Ako je brzina vozila viša od 4 km/h, sustav će pružiti pomoć pri izbjegavanju naleta samo ako detektira pješake. Uvijek pratite situaciju oko vozila.
- Na funkcionalnost sustava pomoći pri parkiranju mogu utjecati brojni faktori i uvjeti okoline, tako da je odgovornost uvijek vozačeva. Neki od predmeta zbog svojeg oblika ili materijala od kojeg su izrađeni možda neće biti vidljivi sustavu.
- Reverse Parking Collision-Avoidance Assist sustav možda neće raditi ispravno ili će se aktivirati bez potrebe u ovisnosti o uvjetima na cesti i okolišu.
- Nemojte se oslanjati isključivo na sustav. To može izazvati oštećenje vozila ili dovesti do ozljeda.



### OPREZ

- Za vrijeme aktivacije sustava moguće je naglo kočenje. To može izazvati ozljede putnika ili oštećenje predmeta i vozila. Uvijek budite vezani, a svi predmeti osigurani od pomicanja.
- Ako neki drugi sustav u vozilu upravo prikazuje ili emitira poruku upozorenja (primjerice niste vezani), poruke upozorenja Rear Cross-Traffic Safety sustava možda neće biti prikazane/emitirane.
- Ako je u vozilu ili oko njega visoka razina buke, možda nećete čuti upozorenja Reverse Parking Collision-Avoidance Assist sustava.
- Reverse Parking Collision-Avoidance Assist sustav možda neće raditi kako bi trebao ako je izložen utjecaju snažnih elektromagnetskih valova.
- Sviranje glasne glazbe može nadglasati upozorenja Reverse Parking Collision-Avoidance Assist sustava.
- Isključite Reverse Parking Collision-Avoidance Assist sustav prije ugradnje nosača tereta ili vuče prikolice. U protivnom će on prikolice ili stražnji nosač detektirati kao prepreku.





## OPREZ

Vodite računa o ovim pretpostavkama kako bi osigurali optimalni učinak ugrađenih senzora:

- Senzor i kamera uvijek moraju biti čisti od prljavština.
- Za pranje nemojte koristiti agresivna alkalna ili kisela sredstva za čišćenje. Koristite blage detergente i obilato ispirite vodom.
- Za pranje vozila koristite samo meke krpe. Također, nemojte mlaz vode pod visokim tlakom usmjeravati izravno u senzor na odbojniku. To može izazvati kvar senzora ili kamere. Obratite pozornost da u kameru ne prodre voda ili vlaga. Kamera uvijek mora biti suha.
- Nemojte ugrađivati nikakve dodatke poput dodatnih nosača registarskih pločica ili naljepnica u područje senzora. Također, nemojte mijenjati odbojnik drugačijim. Sve to može utjecati na efikasnost senzora.
- Nemojte nikad pokušavati rastavljati senzor ili ga udarati iz bilo kojeg razloga.
- Pazite da ne udarite područje senzora. Ako se senzor izbije iz ležišta možda neće raditi ispravno iako na LCD zaslonu neće pokazati nikakvu poruku upozorenja. U ovom slučaju preporučujemo da se obratite za pomoć ovlaštenom HYUNDAI trgovcu.



## Obavijest

Reverse Parking Collision-Avoidance Assist sustav može detektirati pješaka ili prepreku kad:

- Pješak stoji iza vozila.
- Veliki je predmet, poput vozila, parkiran u sredini iza Vašeg vozila.

## POMOĆ PRI PARKIRANJU (PARKING ASSIST, PA) (AKO JE U OPREMI)

### ■ Paralelno parkiranje unazad

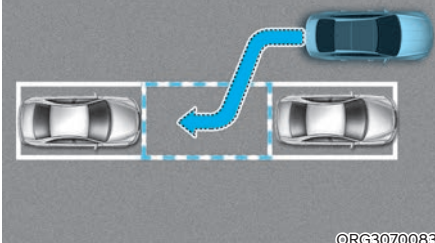

### ■ Okomito parkiranje unazad

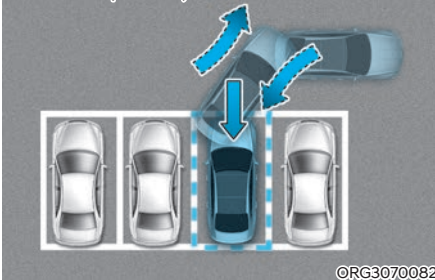

### ■ Izlaz iz paralelnog parkinga

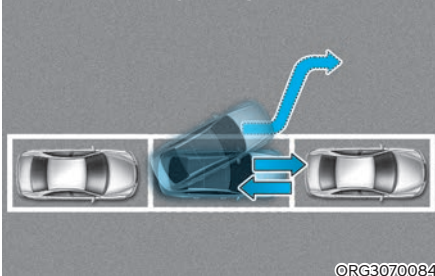

### Senzori

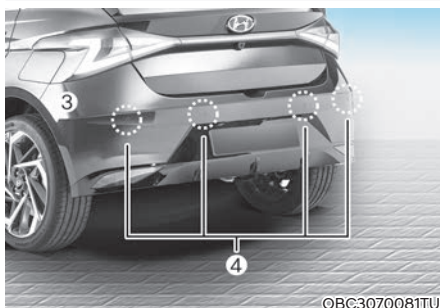
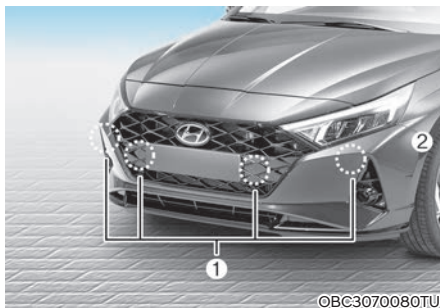

- [1] : Prednji ultrazvučni senzori,
- [2] : Prednji postranični ultrazvučni senzori,
- [3] : Stražnji postranični ultrazvučni senzori,
- [4] : Stražnji ultrazvučni senzori

Ilustracija prikazuje položaj senzora.

- Pomoć pri parkiranju pomaže vozaču tijekom paralelnog i okomitog parkiranja unazad te tijekom izlaska iz parkinga pomaže pri paralelnom izlasku prema naprijed.
- Kad je Sustav pomoći pri parkiranju (PA) aktivan, i upozorenje pri parkiranju (PDW) će raditi. Za više detalja proučite PDW sustav odjeljak u ovom poglavlju korisničkog priručnika.



## OPREZ

Vodite računa o ovim pretpostavkama kako bi osigurali optimalni učinak ugrađenih senzora:

- Nemojte nikad pokušavati rastavljati senzor ili ga udarati iz bilo kojeg razloga.
- Ako senzor bude oštećen i treba zamjenu preporučujemo da se obratite za pomoć ovlaštenom HYUNDAI trgovcu.
- Nemojte ugrađivati nikakve dodatke poput dodatnih nosača registarskih pločica ili naljepnica u područje senzora. Također, nemojte mijenjati odbojnik drugačijim. Sve to može utjecati na efikasnost senzora ili izazvati kvar PA sustava pomoći pri parkiranju.
- Senzori uvijek moraju biti čisti od prljavština. Uklonite s njih snijeg, blato, prljavštinu. Za pranje vozila koristite samo meke krpe.
- Nikad nemojte gurati, ogrepsti ili udariti ultrazvučni senzor. Moguća su oštećenja senzora.
- Nemojte nikad mlaz vode iz visokotlačnog uređaja za čišćenje usmjeravati izravno u ultrazvučni senzor, jer to može izazvati oštećenje.

## Postavke sustava

### Postavke funkcija sustava

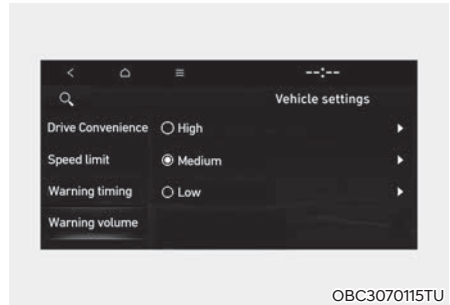

### Warning Volume (glasnoća upozorenja)

Odaberite 'Driver Assistance' → 'Warning Volume' iz menija postavki ili infotainment sustava kako biste promijenili Warning Volume (glasnoću upozorenja) u 'High', 'Medium', 'Low' za sustav pomoći pri parkiranju (PA).

Ako promijenite glasnoću upozorenja, i glasnoća upozorenja ostalih sustava može se promijeniti.

## Rad sustava

### Prekidač sustava

#### Parking/View prekidač



OBC3070044

Ime	Opis
Parking/View prekidač (P)	Pritisnite i držite Parking/View prekidač kako biste uključili PA sustav. Istovremeno će se uključiti i PDW sustav.
Parking Safety prekidač (P)	Pritisnite Parking Safety prekidač dok je PA sustav aktivan kako biste ga isključili.

### Parking mod

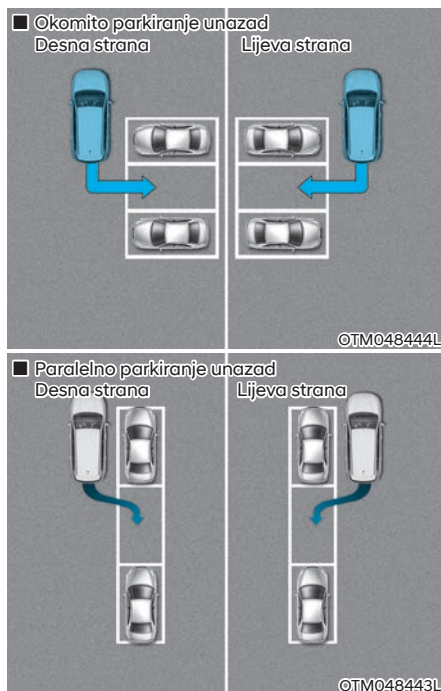

Koristite Parking mod kad su ovi uvjeti ispunjeni.

- Parking mjesto je ravno
- Potrebno je paralelno ili okomito parkiranje unazad
- Vozilo je parkirano pored parking mjesta
- Postoji dovoljno mjesta za manevar vozila

## Redosljed operacija

Parking mod radi ovim redosljedom:

1. Priprema za parkiranje
  2. Odabir parking moda
  3. Potraga za parking mjestom
  4. Prepoznavanje parking mjesta
  5. Pretraga je završena
  6. Upravljanje radom upravljača
  7. Završetak parkiranja
- Sustav pomoći pri parkiranju (PA) će Vam pomoći prilikom paralelnog ili okomitog parkiranja unazad.



### 1. Priprema za parkiranje

- (1) S uključenim motorom, pritisnite pedalu kočnice i prebacite ručicu mjenjača u položaj D (Drive)
  - Ako je brzina vozila nakon pokretanja motora viša od 5 km/h Parking mod se može aktivirati kad je ručica mjenjača u položaju N (prazan hod)
- (2) Pritisnite i držite Parking/View prekidač (P) kako biste uključili PA sustav. Poruka će se prikazati na instrument ploči i indikator (P) Parking Safety prekidača će se uključiti.

- Ako se motor uključi kad je ručica mjenjača u položaju N (prazan hod), mod izlaska (Exit mode) će biti odabran. Parking mod će biti automatski odabran nakon što je vozilo bilo u vožnji.
- Sustav pomoći pri parkiranju PA se isključuje kad god se motor restarta. Pritisnite Parking/View prekidač (P) kako biste iznova uključili PA sustav.

### 2. Selecting parking mode and type

- (1) Odaberite parking mod kratkim pritiskom na Parking/View prekidač (P) Tip Parkinga se mijenja na svaki pritisak prekidača. Desni paralelni parking unazad → Lijevi paralelni parking unazad → Desni okomiti parking unazad → Lijevi okomiti parking unazad
- Ako ostanete u jednom tipu parkiranja dulje od 15 sekundi dok vozilo stoji, pojavit će se poruka 'Drive on until search is complete' (vozite dok pretraga nije završena) na zaslonu instrument ploče.

### ■ Okomito parkiranje unazad



OBC3070095TU

### ■ Okomito parkiranje unazad



OBC3070128TU

### ■ Paralelno parkiranje unazad



OBC3070096TU

### ■ Paralelno parkiranje unazad



OBC3070129TU

### 3. Potraga za parking mjestom

(1) Polako vozite prema naprijed uz održavanje razmaka od cca 100 cm od parkiranih vozila.

- Sustav pomoći pri parkiranju PA traži mjesta za parkiranje koja su uz parkirana vozila ili između njih.
- Dok je u tijeku potraga za parking mjestom, ako vozite brže od 20 km/h, pojavit će se poruka da usporite. Ako brzina premaši 30 km/h, sustav pomoći pri parkiranju PA će se ugasi.
- Potraga za parking mjestom bit će gotova kad se pronađe dovoljno mjesta pored parking mjesta koje je potrebno za manevar vozila.

### 4. Prepoznavanje parking mjesta

(1) Kad je parking mjesto uočeno, prazno mjesto će se pojaviti na zaslonu instrument ploče kao na gornjoj ilustraciji.

- Polako vozite naprijed, sustav pomoći pri parkiranju PA će prijeći u iduću stadij (Pretraga je završena).

### ■ Okomito parkiranje unazad



OBC3070097TU

### ■ Paralelno parkiranje unazad



OBC3070098TU

## 5. Pretraga je završena

(1) Dok se polako vozite prema naprijed, ako je pretraga završena pojavit će se poruka 'Space found' (Mjesto pronađeno) na zaslonu instrument ploče praćena zvučnom potvrdom.

## i Obavijest

Čak i ako vozač ne koristi sustav pomoći pri parkiranju PA, on cijelo vrijeme traži mjesto za parkiranje. Tako da kad se odabere Parking mod, rezultat pretrage (search/recognize/complete - traženje/prepoznato/završeno) će se pojaviti na instrument ploči.

## i Obavijest

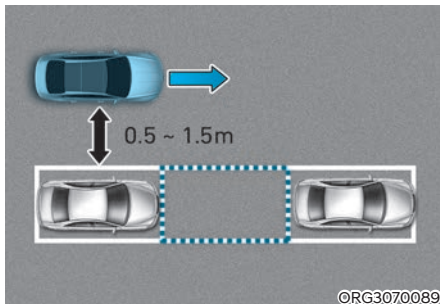

[A] : Potraga za parking mjestom

- Ako je udaljenost manja od 50 cm ili veća od 150 cm, PA sustav možda neće moći uočiti parking mjesto.
- Ako ne održavate potrebnu udaljenost od parkiranih vozila, efikasnost pretrage može se smanjiti.
- Iako sustav može uočiti i dijagonalno parking mjesto, ne može pomoći pri uparkiranju u njega.
- Za vrijeme traženja parking mjesta, PA sustav možda neće uočiti parking mjesto ako pored njega nema parkirano ni jedno vozilo, ili se parking mjesto oslobodilo nakon prolaska vozila ili je bilo slobodno prije nego je vozilo prošlo pokraj njega.
- Sustav pomoći pri parkiranju PA možda neće uočiti parking mjesto, ako ono postoji ili sustav može tražiti mjesto koje nije pogodno u ovim okolnostima:
  - Mjesto za parkiranje je usko
  - Ultrazvučni je senzor smrznut ili prljav
  - Postoje niski ili visoki predmeti
  - Postoje stupovi oko parking mjesta
  - Parkirano vozilo ima dodatke na odbojnicima poput nosača, dodatnih odbojnika, kuke za prikolice i sl.

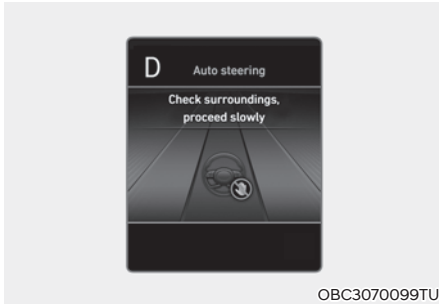

### 6. Upravljanje radom upravljača

- (1) Ubacite ručicu mjenjača u položaj R (hod unazad).
  - (2) Sustav pomoći pri parkiranju PA pružit će upute na instrument ploči i upravljat će sustavom upravljanja.
    - Ako se upravljački obruč čvrsto drži, sustav pomoći pri parkiranju PA prestat će se radom.
  - (3) Otpustite pedalu kočnice i vozite unazad.
- Nemojte voziti brže od 7 km/h. Ako brzina premaši 7 km/h, sustav pomoći pri parkiranju PA će prestati s radom.



### 6-1. Zahtjev za prebacivanjem stupnja prijenosa

- (1) U ovisnosti o okolišu, poruke zahtjeva za prebacivanjem stupnja prijenosa (Shift to 1st gear, Shift to R, Shift to D; Prebacite u 1. stupanj prijenosa, Prebacite u hod unazad, Prebacite u D) će se prikazati na instrument ploči praćene zvučnom potvrdom.
  - (2) Prebacite u stupanj prijenosa sukladno poruci na instrument ploči i parkirajte vozilo korištenjem kočnice.
- **Ako ne slijedite upute na instrument ploči, proces parkiranja može biti nepotpun ili vozilo možda neće biti parkirano pravilno na mjesto.**





OBC3070103TU

## 7. Završetak parkiranja

- (1) Završite proceduru parkiranja vozila slijedeći upute na instrument ploči. Ako je potrebno, ručno upravljajte upravljačem i dovršite proces parkiranja.
- (2) Ako koristite okomito parkiranje unazad, sustav pomoći pri parkiranju PA će završiti proces parkiranja bez potpunog ulaska u parking mjesto do kraja. Ako je potrebno, sami dovršite pravilno pozicioniranje vozila.

## Kako isključiti Parking mode za vrijeme dok je aktivan

- Pritisnite i držite Parking/View prekidač (P) u ovim stadijima:
  - Potraga za parking mjestom
  - Odabir parking moda i tip parkiranja
- Pritisnite Parking/View prekidač (P) ili Parking Safety prekidač (P) dok sustav upravlja radom upravljača.

## Parking mod će se isključiti u ovim slučajevima:

- Za vrijeme pretrage za parking mjestom
  - Prebacivanje mjenjača u položaj R (hod unazad)
  - Brzina vozila je premašila 30 km/h
  - Upravljački obruč, ručica mjenjača, kočnice i ostale kontrole ne rade kako bi trebale
  - ABS, TCS ili ESC sustav je aktivan zbog skliskih uvjeta
- Kad se upravlja obručem upravljača
  - Upravljački obruč se zakreće
  - Otkako je ostvaren nadzor nad upravljanjem prošlo je 6 minuta
  - Upravljački obruč, ručica mjenjača, kočnice i ostale kontrole ne rade kako bi trebale
  - ABS, TCS ili ESC sustav je aktivan zbog skliskih uvjeta

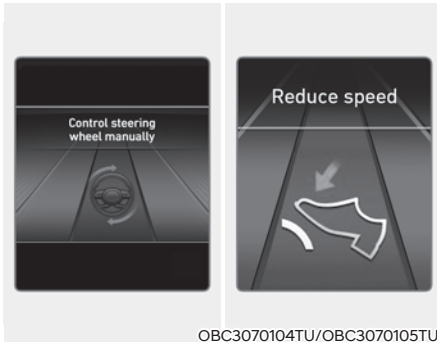

### Dodatne instrukcije (poruke)

Kad je sustav pomoći pri parkiranju PA u radu, poruka se može pojaviti bez obzira na stadij rada. Poruke će se prikazati sukladno okolnostima. Slijedite poruke koje se prikazuju za vrijeme korištenja sustava pomoći pri parkiranju PA.



### UPOZORENJE

**Ako se vozilo ne pomiče, iako pedala kočnice nije pritisnuta, provjerite situaciju oko sebe prije pritiska na pedalu gasa.**

### Mod izlaska

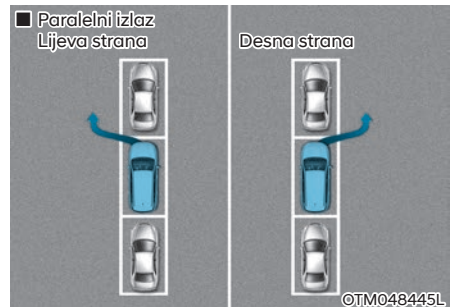

Koristite Exit mod (mod izlaska) kad su sljedeći uvjeti ispunjeni

- Postoji dovoljno mjesta da se vozilo pomakne

### Redoslijed operacija

Exit mod (mod izlaska) radi ovim redoslijedom:

1. Priprema za izlazak
2. Odabir moda izlaska i tipa
3. Provjera prostora
4. Nadzor nad radom upravljača
5. Izlazak je završen

- Sustav pomoći pri parkiranju PA pomaže kod paralelnog izlaska.



## 1. Priprema za izlazak

- (1) S uključenim motorom, pritisnite pedalu kočnice i prebacite ručicu mjenjača u položaj P (Park) ili N (prazan hod)
  - (2) Pritisnite i držite Parking/View prekidač (P) kako biste uključili PA sustav. Poruka će se prikazati na instrument ploči i indikator (P) Parking Safety prekidača će se uključiti
- Ako se motor uključi kad je ručica mjenjača u položaju N (prazan hod), mod izlaska (Exit mode) će biti odabran. Parking mod će biti automatski odabran nakon što je vozilo bilo u vožnji.
  - Sustav pomoći pri parkiranju PA se isključuje kad god se motor restarta. Pritisnite Parking/View prekidač (P) kako biste iznova uključili PA sustav.

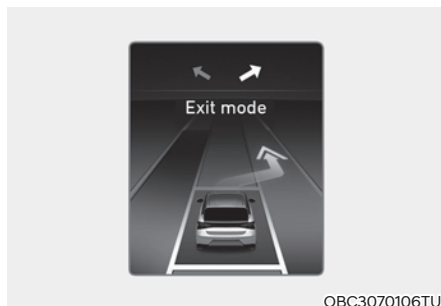

## 2. Odabir moda izlaska i tipa

- (1) Odaberite parking mod kratkim pritiskom na Parking/View prekidač (P) Tip Parkinga se mijenja na svaki pritisak prekidača. Lijevi paralelni izlazak → Desni paralelni izlazak
- Ako se motor uključi kad je ručica mjenjača u položaju N (prazan hod), mod izlaska (Exit mode) će biti odabran. Parking mod će biti automatski odabran nakon što je vozilo bilo u vožnji.

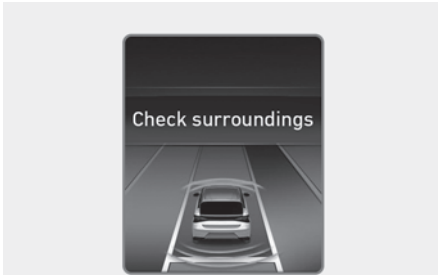

OBC3070118TU

### 3. Provjera prostora

(1) Kad je vozilo paralelno parkirano, senzori vozila će detektirati udaljenost od predmeta u blizini i provjeriti ima li prostora za izlazak.

- Ako ispred ili iza vozila nema dovoljno mjesta (sustav ne može pronaći dovoljno mjesta) sustav će se isključiti.
- Sustav pomoći pri parkiranju PA možda neće uočiti parking mjesto, ako ono postoji ili sustav može tražiti mjesto koje nije pogodno u ovim okolnostima:
  - Mjesto za parkiranje je usko
  - Ultrazvučni je senzor smrznut ili prljav
  - Postoje niski ili visoki predmeti
  - Postoje stupovi oko parking mjesta
  - Parkirano vozilo ima dodatke na odbojnicima poput nosača, dodatnih odbojnika, kuke za prikolice i sl.

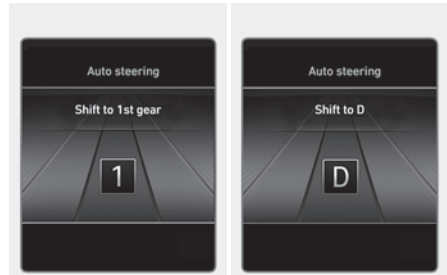

OBC3070100TU/OBC3070102TU

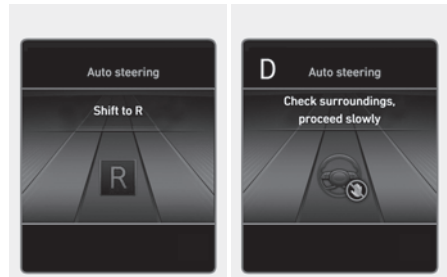

OBC3070101TU/OBC3070099TU

### 4. Nadzor nad radom upravljača

- (1) Ubacite ručicu mjenjača u položaj R (hod unazad) ili D (Drive), sukladno porukama na instrument ploči.
- (2) Sustav pomoći pri parkiranju PA upravljat će sustavom upravljanja.
  - Ako se upravljački obroč čvrsto drži, sustav pomoći pri parkiranju PA prestat će se radom.
- (3) Otpustite pedalu kočnice i vozite prema naprijed ili unazad sukladno porukama na instrument ploči.

- Uvijek provjerite okruženje u potrazi za pješacima, životinjama ili predmetima prije otpuštanja pedale kočnice.
- Ako se vozilo ne pomiče, iako pedala kočnice nije pritisnuta, provjerite situaciju oko sebe prije pritiska na pedalu gasa.
- Nemojte voziti brže od 7 km/h. Ako brzina premaši 7 km/h, sustav pomoći pri parkiranju PA će prestati s radom.

#### 4-1. Zahtjev za prebacivanjem stupnja prijenosa

- (1) U ovisnosti o okolišu, poruke zahtjeva za prebacivanjem stupnja prijenosa (Shift to 1st gear, Shift to R, Shift to D; Prebacite u 1. stupanj prijenosa, Prebacite u hod unazad, Prebacite u D) će se prikazati na instrument ploči praćene zvučnom potvrdom.
  - (2) Prebacite u stupanj prijenosa sukladno poruci na instrument ploči i izađite s vozilom korištenjem kočnice.
- Ako ne slijedite upute na instrument ploči, proces parkiranja može biti nepotpun ili vozilo možda neće izaći iz mjesto ravno.



#### 5. Izlazak je završen

- (1) Kad je izlazak završen, poruka 'Exiting complete' (Izlazak završen) će se pojaviti praćena zvučnom potvrdom.
- (2) Okrenite upravljač u smjeru u kojem želite, provjerite okruženje i nastavite s vožnjom.

### Kako isključiti Exit mod (mod izlaska) za vrijeme dok je aktivan

- Pritisnite Parking/View prekidač (P) ili Parking Safety prekidač (P).

### Exit mod (mod izlaska) će se isključiti u ovim slučajevima:

- **Za vrijeme provjere prostora**
  - Prebacivanje mjenjača u položaj R (hod unazad)
  - Vozilo se pomaknulo
  - Nema dovoljno mjesta za izlazak
  - Upravljački obruč, ručica mjenjača, kočnice i ostale kontrole ne rade kako bi trebale
  - ABS, TCS ili ESC sustav je aktivan zbog skliskih uvjeta
- Kad se upravlja obručem upravljača
  - Upravljački obruč se zakreće
  - Otkako je ostvaren nadzor nad upravljanjem prošlo je 6 minuta
  - Upravljački obruč, ručica mjenjača, kočnice i ostale kontrole ne rade kako bi trebale
  - ABS, TCS ili ESC sustav je aktivan zbog skliskih uvjeta



### Dodatne instrukcije (poruke)

Kad je sustav pomoći pri parkiranju PA u radu, poruka se može pojaviti bez obzira na stadij rada. Poruke će se prikazati sukladno okolnostima. Slijedite poruke koje se prikazuju za vrijeme korištenja sustava pomoći pri parkiranju PA.

### UPOZORENJE

- **Uvijek provjerite okruženje u potrazi za pješacima, životinjama ili predmetima prije otpuštanja pedale kočnice.**
- **Ako se vozilo ne pomiče, iako pedala kočnice nije pritisnuta, provjerite situaciju oko sebe prije pritiska na pedalu gasa.**
- **Ako je sustav zaključio da je prostor za izlazak nedovoljan za vrijeme dok sustav upravlja vozilom, Exit mod (mod izlaska) će se isključiti.**

## Neispravnost sustava i ograničenja sustava

### Kvar sustava

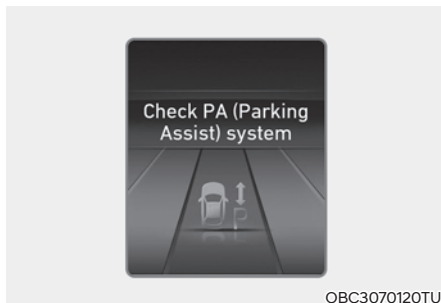

Kad sustav pomoći pri parkiranju PA ne radi kako bi trebao, pojavit će se poruka 'Check PA (Parking Assist) system' (provjerite PA sustav) upozorenja na zaslonu. Ako se ta poruka pokaže, prestanite s korištenjem sustava i preporučujemo da sustav pregleda ovlašteni HYUNDAI trgovac.

### Ograničenja sustava

U ovim okolnostima učinak sustava tj. njegova mogućnost da uspješno uparkira vozilo ili ga izveze iz parking mjesta mogu biti ograničeni. Parkirajte vozilo ili ga izvezite iz parking mjesta ručno.

- Neki je predmet prikvačen na upravljački obruč.
- Na vozilo su ugrađeni lanci za snijeg, smanjena rezervna guma ili kotač drugih dimenzija.
- Tlak u gumama je značajno niži ili viši od propisanog.
- Vozilo je opterećeno teretom koji je dulji ili širi od vozila ili je prikolica prikvačena za vozilo.
- Postoji problem s geometrijom ovjesa (tj. kotača).
- Vozilo je jako nagnuto na jednu stranu.
- Vozilo je opremljeno kukom za prikolicu.
- Nosač registarske pločice nije na originalnom mjestu.

- Iznad ili ispod ultrazvučnog senzora nalazi se osoba, životinja ili objekt kad je aktiviran sustav pomoći pri parkiranju PA.
- Parking mjesto je zakrivljeno ili dijagonalno.
- U blizini parking mjesta je zapreka poput osobe, životinje ili predmeta (kanta za smeće, bicikl, motocikl, kolica za kupnju itd...).
- Pored parking mjesta je okrugli stup, ili uzak stup ili stup okružen predmetima poput aparata za gašenje požara.
- Površina ceste je neravna (rubnjak, uspornik prometa i sl.).
- Cesta je klizava.
- Parking mjesto je pored vozila koje ima veći odmak od tla ili je veliko poput kamiona i sl.
- Parking mjesto je nagnuto.
- Puše jak vjetar.
- Sustav se koristi na neravnim podlogama, makadamu, podlozi pokrivenoj travnatim busenjem i sl.
- Efikasnost ultrazvučnih senzora je smanjena uslijed iznimno visoke ili niske temperature.
- Ultrazvučni senzor je pokriven snijegom ili vodom ili nekom trećom stranom tvari.
- Predmet koji emitira ultrazvučne valove je u blizini.
- Bežični predajnici ili mobilni telefoni su u blizini senzora.
- Vaše je vozilo pod utjecajem PDW sustava s drugog vozila.
- Senzor je smješten ili usmjeren nepravilno zbog pretrpljenog udara u odbojnik.
- Ultrazvučni senzor možda ne može detektirati ove predmete:
  - Oštre ili uske predmete poput užadi, lanac ili malih stupića
  - Predmete manje od 100 cm u duljinu i uže od 14 cm u promjeru
  - Predmete koji upijaju frekvenciju senzora poput tkanine, spužvastih materijala ili snijega.

Sustav pomoći pri parkiranju PA možda neće raditi normalno u sljedećim okolnostima:

- Parkiranje na kosinama



Ručno parkirajte na kosinama.

- Parkiranje po snijegu



Snijeg može omesti rad senzora ili se sustav pomoći pri parkiranju PA može isključiti ako je cesta klizava.

- Parkiranje po neravnoj podlozi



Sustav pomoći pri parkiranju PA može se isključiti kad vozilo prokliže, ili se vozilo ne može pomaknuti zbog uvjeta na cesti kao što je šljunak ili tucanik.

- Parkiranje iza kamiona

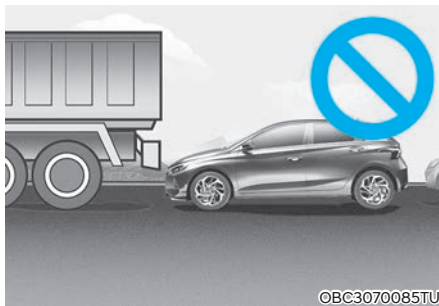

Nemojte koristiti sustav pomoći pri parkiranju PA u blizini vozila koje imaju visoki odmak od tla poput kamiona, autobusa i sl. Može se dogoditi nesreća.



- Parkiranje pokraj stupa



Efikasnost sustava pomoći pri parkiranju PA može se smanjiti kad je u blizini stup ili stup okružen predmetima poput aparata za gašenje požara.

- Dijagonalno parkiranje

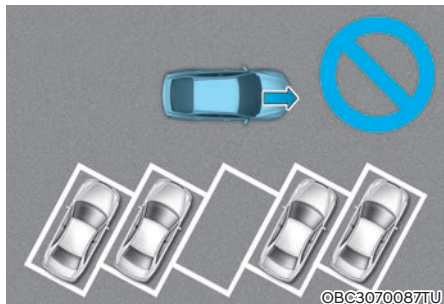

Sustav pomoći pri parkiranju PA ne radi prilikom dijagonalnog parkiranja. Čak i ako je vozilo uspjelo ući u parking mjesto, nemojte koristiti sustav, jer on nije sposoban raditi normalno.

- Izlaz iz parkinga uza zid ili u uskom mjestu



- Radi Vaše sigurnosti, sustav pomoći pri parkiranju PA ne obavlja potragu za mjestom za parkiranje u područjima gdje su na raspolaganju uža parking mjesta od uobičajenih.
- Sustav pomoći pri parkiranju PA možda neće raditi ispravno kad napuštate usko parking mjesto ili ono uza zid. Provjerite ne nalazi li se u blizini pješak ili životinja tijekom izlaska iz parking mjesta

### UPOZORENJE

Vodite računa o ovim pretpostavkama za korištenje Parking Assist sustava:

- Vozač je jedini i isključivo odgovoran za sigurno parkiranje i napuštanje parking mjesta dok je sustav pomoći pri parkiranju Parking Assist aktivan.
- Vozač tijekom korištenja sustava pomoći pri parkiranju Parking Assist treba pritiskati pedalu kočnice kad je potrebno.
- Uvijek provjerite okruženje kad koristite sustav pomoći pri parkiranju Parking Assist. Čak i na mjestima koje je sustav pomoći pri parkiranju Parking Assist pronašao provjerite nema li tamo pješaka, životinja ili predmeta.
- Sudar je moguć ako se pješak, životinja ili predmet nenadano pojave dok je sustav pomoći pri parkiranju Parking Assist aktivan.
- Nemojte koristiti sustav pomoći pri parkiranju Parking Assist pod utjecajem alkohola.
- Nemojte gurnuti ruke kroz upravljač dok njime upravlja sustav pomoći pri parkiranju Parking Assist. To može izazvati nezgodu.
- Sustav pomoći pri parkiranju Parking Assist možda neće raditi normalno ako je geometrija ovjesa poremećena ako kad je vozilo jako nagnuto na jednu stranu. Preporučujemo da ovlašteni HYUNDAI trgovac pregleda vozilo.
- Koristite sustav pomoći pri parkiranju Parking Assist samo na prostoru koje je dovoljno veliko da se vozilo sigurno pomiče.
- Sustav pomoći pri parkiranju Parking Assist može se uključiti ako je Parking?View (N/P) Prekidač pritisnut dok vozilo stoji. Pazite da prekidač ne pritisnete nenamjerno.

- Nikad nemojte voziti prebrzo kad koristite sustav pomoći pri parkiranju Parking Assist. Vozite uvijek pažljivo kako biste spriječili nenadane situacije.
- Polako vozite prema naprijed ili prema nazad dok pritišćete pedalu kočnice nakon što je upravljač zakrenuo Parking Assist sustav.

### OPREZ

Ako je upozorenje trećeg stupnja (neprekidno zvučno upozorenje) Forward/Reverse Parking Distance Warning sustava aktivno dok Parking Assist radi, to znači da je prepreka uočena blizu vozila. Provjerite da nema osoba, životinja ili predmeta u blizini vozila.

## IZJAVE O SUKLADNOSTI

- Za Ukrajinu



UA RF: 1APT V H5TR

справжнім (найменування виробника) заявляє, що тип радіобладнання (позначення типу радіобладнання) відповідає Технічному регламенту радіобладнання;

повний текст декларації про відповідність доступний на веб-сайті за такою адресою:  
[www.aptiv.com/automotive-homologation](http://www.aptiv.com/automotive-homologation)

OANATEL118

- Za Ganu

NCA approved: ZRO-M8-7E3-249

OANATEL119

- Za Južnoafričku Republiku



OANATEL120

- Za Srbiju



OANATEL121

- Za Paragvaj



OANATEL122

- Za Maleziju



- Za Singapur

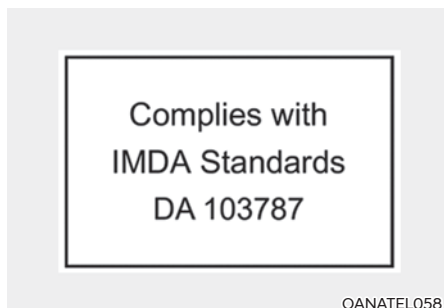

- Za Europu i CE zemlje

Declaration of Conformity  
Radiocontrolled Vehicle components



Hereby, APTIV, 42367 Wuppertal declares that this J4TR/J4TRh is in compliance with the essential requirements and other relevant provisions of Directive 2014/53/EU (RED).

The original declaration of conformity can be accessed at the following link :  
[www.aptiv.com/automotive-homologation](http://www.aptiv.com/automotive-homologation)

frequency band 76-77 GHz  
Maximum Output Power 30 dBm (1,0 W)

OANATEL116

# 8. Što učiniti u hitnim slučajevima

Upozorenje na cesti .....	8-3
Slučaj nužde tijekom vožnje.....	8-4
Ako se motor ugasi tijekom vožnje .....	8-4
Ako se motor ugasi na križanju ili pružnom prijelazu .....	8-4
Ako se probuši guma u vožnji.....	8-4
Ako se motor neće pokrenuti.....	8-5
Ako se motor neće pokrenuti ili se prilikom startanja vrti presporo .....	8-5
Ako se motor vrti normalno, ali ne starta .....	8-5
Pokretanje u slučaju nužde .....	8-6
Ako se motor pregrije .....	8-9
Sustav nadzora tlaka u gumama (TPMS).....	8-11
Provjera tlaka u gumama.....	8-11
Sustav nadzora tlaka u gumama .....	8-12
Upozorenje na preniski tlak .....	8-13
Pokazivač gume s niskim tlakom.....	8-13
Pokazivač neispravnosti TPMS sustava .....	8-14
Zamjena kotača opremljenog TPMS-om .....	8-14
Ako imate praznu gumu (s rezervnim kotačem) .....	8-16
Dizalica i alat.....	8-16
Zamjena kotača .....	8-17
Oznaka dizalice.....	8-21
EU deklaracija dizalice .....	8-22
Ako imate praznu gumu (sa setom za popravak).....	8-26
Uvod.....	8-26
Opaske o sigurnom korištenju seta za popravak .....	8-27
Dijelovi seta za popravak .....	8-28
Korištenje seta za popravak.....	8-29
Raspodjela sredstva za brtvljenje.....	8-31
Provjera tlaka u gumama .....	8-31
Vuča .....	8-32
Vučna služba.....	8-32
Odvojiva kuka za vuču .....	8-33
Vuča u slučaju nezgode .....	8-34

---

Oprema za slučaj nužde .....	8-36
Aparat za gašenje požara.....	8-36
Pribor za prvu pomoć.....	8-36
Trokut upozorenja.....	8-36
Mjerač tlaka u gumama .....	8-36
Pan-Europski eCall sustav .....	8-37
Informacije o obradi podataka .....	8-39
Pan-Europski eCall sustav .....	8-41

## SVJETLA ZA NUŽDU

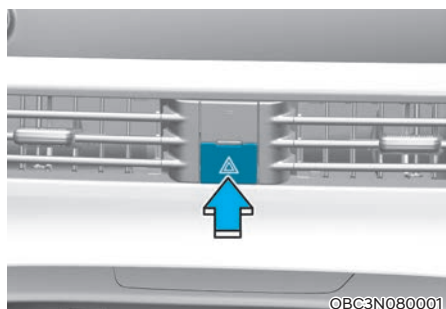

Svjetla za nuždu služe kao upozorenje drugim vozačima za izniman oprez kad se približavaju, pretječu ili obilaze Vaše vozilo.

Trebaju se koristiti kad god se rade hitni popravci ili kad je vozilo zaustavljeno u blizini ruba kolnika.

Pritisnite prekidač svjetala za nuždu s prekidačem za paljenje u bilo kojem položaju. Prekidač svjetala se nalazi na središnjoj konzoli. Svi pokazivači smjera će treptati istodobno.

- Svjetla za nuždu rade bez obzira na to radi li Vaše vozilo ili ne.
- Pojedinačni pokazivači smjera ne rade kad su svjetla za nuždu upaljena.

## SLUČAJ NUŽDE TIJEKOM VOŽNJE

### Ako se motor ugasi tijekom vožnje

- Polako smanjite brzinu održavajući smjer vožnje. Pažljivo se pomaknite s ceste.
- Uključite svjetla za nuždu.
- Pokušajte iznova pokrenuti motor. Ako motor neće startati, preporučujemo da se obratite ovlaštenom HYUNDAI trgovcu.

### Ako se motor ugasi na raskrižju ili željezničkom prijelazu

Ako se motor ugasi na raskrižju ili željezničkom prijelazu, postavite ručicu mjenjača u položaj N (prazan hod) i zatim odgurajte vozilo na sigurno mjesto.

### Ako se guma isprazni tijekom vožnje

Ako se guma isprazni dok vozite:

- Maknite nogu s papučice gasa i pustite vozilo da samo uspori dok vozite ravno. Nemojte odmah primijeniti kočnice ili nemojte pokušavati maknuti se s ceste jer to može uzrokovati gubitak kontrole. Kad je vozilo dovoljno usporilo, kočite pažljivo i maknite se s ceste. Vozite s ceste što je dalje moguće i parkirajte na čvrstu i ravnu zemlju. Ako ste na podijeljenoj autocesti, nemojte parkirati u srednjem području između dva prometna traka.
- Kad se vozilo zaustavi, uključite svjetla za nuždu, postavite parkirnu kočnicu i stavite mjenjač u P (automatski/DCT mjenjač) ili prazan hod (ručni mjenjač) te prekidač za paljenje prebacite u položaj LOCK/OFF.
- Neka svi putnici napuste vozilo, ali budite sigurni da svi izlaze na strani vozila koja je dalje od prometa.
- Kad mijenjate ispražnjenu gumu, slijedite upute u nastavku ovog poglavlja.



## AKO SE MOTOR NEĆE POKRENUTI

### Ako se motor ne okreće ili se okreće polako

- Ako Vaše vozilo ima automatski mjenjač, budite sigurni da je ručica mjenjača u N (prazan hod) ili P (parkiranje) i da je postavljena parkirna kočnica. Motor starta samo kad je mjenjač u položaju N (prazan hod) ili P (Park).
- Provjerite spojeve akumulatora kako bi bili sigurni da su čisti i čvrsti.
- Upalite svjetlo unutrašnjosti. Ako se svjetlo zatamnjuje ili se gasi pri pokretanju anlasera, akumulator je prazan.

Nemojte gurati ili vući vozilo kako biste ga pokrenuli. To može rezultirati sudarom ili uzrokovati drugu štetu. **Pogledajte upute za “Pokretanje kablovima”.**



### OPREZ

Ako se motor ne pokrene, nemojte gurati ili vući vozilo kako biste ga pokrenuli. To može rezultirati sudarom ili uzrokovati drugu štetu. Osim toga, pokretanje vozila guranjem ili povlačenjem može uzrokovati preopterećenje katalizatora i stvoriti opasnost od požara.

### Ako se motor pokreće, ali ne starta

- Provjerite razinu goriva i dopunite spremnik ako je potrebno

Ako se motor i dalje ne pokreće, preporučujemo da nazovete ovlaštenog HYUNDAI trgovca.

## POKRETANJE KABLOVIMA (POSUDBA STRUJE)

Pokretanje kablovima može biti opasno ako je učinjeno na pogrešan način. Stoga, kako biste izbjegli ozljeđivanje sebe ili oštećivanje Vašeg vozila ili akumulatora, slijedite postupak pokretanja kablovima. Ako ste u nedoumici, preporučujemo da stručan mehaničar ili vučna služba pokrenu Vaše vozilo.

### UPOZORENJE

Ako ove upute ne slijedite točno, može doći do ozbiljnih tjelesnih ozljeda i oštećenja vozila! Ako niste sigurni kako slijediti ovaj postupak, potražite stručnu pomoć.



Pažljivo proučite i pridržavajte se uputa o korištenju akumulatora.



Nosite zaštitu za oči kako bi ih zaštitili od mogućih prolijevanja kiseline.



Nemojte prilaziti akumulatoru s otvorenim plamenom ili iskrenim alatom.



Akumulator proizvodi vodik koji može eksplodirati ako se izloži plamenu ili iskrama.



Držite djecu podalje od akumulatora.



Automobilski akumulatori sadrže sumpornu kiselinu. Ona je otrovna i visoko korozivna. Kad pokrećete vozilo kablovima, nosite zaštitne naočale i budite oprezni da kiselina ne dospije na Vas, Vašu odjeću ili vozilo.

Ako kiselina nekako ipak dospije u vaše oči, ispirite ju hladnom i svježom vodom barem 15 minuta i onda ODMAH potražite liječničku pomoć. Ako kiselina nekako dospije na vašu kožu, temeljito isperite i operite to područje. Ako osjetite bol ili pečenje, potražite liječničku pomoć.

- Pazite kod dizanja akumulatora koji je težak; ako plastično kućište pukne, doći će do prolijevanja kiseline. Držite ga uvijek za pojačanja na rubovima.
- Nemojte pokušavati vozilo pokrenuti kablovima ako je ispražnjen akumulator zamrznut ili ako je razina elektrolita niska; akumulator može puknuti ili eksplodirati.
- NIKAD nemojte pokušati dopuniti akumulator koji je spojen na instalaciju vozila.
- Sustav paljenja koristi visoki napon. NIKAD nemojte dodirivati te komponente dok motor radi ili je prekidač paljenja u položaju ON.
- Nemojte dopustiti da se (+) i (-) kablovi dodirnu. To može uzrokovati iskrenje.
- Akumulator može puknuti ili eksplodirati kad ga pokrenete kablovima sa slabim ili zamrznutim akumulatorom.

### OPASKA

Kako biste spriječili oštećenje vozila:

- Koristite samo sustav kablova od 12 volti. Možete oštetiti 12-voltni alternator, sustav paljenja i druge električne dijelove do stanja nepopravljivosti korištenjem 24-voltnog napajanja (ili dva 12-voltna akumulatora u seriji ili 24-voltnog seta elektromotora).
- Nemojte pokušati pokrenuti motor guranjem ili vučom vozila.

## **i** Obavijest



**Nepropisno odložen akumulator može biti opasan po okoliš i ljudsko zdravlje. Akumulatore odlazite samo na za to predviđena mjesta i u skladu sa zakonskim propisima.**

### **Postupak pokretanja kablovima**

1. Ako je pomoćni akumulator u drugom vozilu, ne dopustite da se vozila dodirnu, ali ih dovezite dovoljno blizu da kablovi dosegnu od jednog do drugog akumulatora. Vodite računa da je pomoćni akumulator 12-voltni i da je njegov negativni pol uzemljen.
2. Pazite da vas ne zahvate dijelovi motora koji se kreću kad motor radi. Neki se dijelovi mogu pokrenuti čak i kad je motor isključen.
3. Isključite sve nepotrebne električne potrošače. Uključite parkirne kočnice na oba vozila i stavite ručice mjenjača u položaj N (prazan hod). Ugasite oba motora

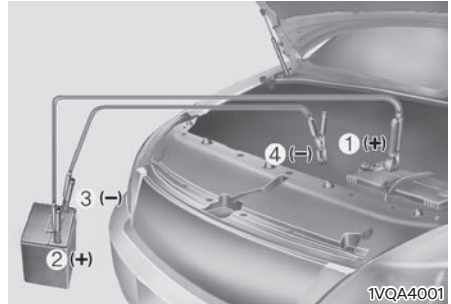

4. Povežite pomoćne kablove točnim redoslijedom prikazanim na ilustraciji. Prvo priključite jedan kraj pomoćnog kabla na pozitivni pol ispražnjenog akumulatora (1) – crveno je +.
5. Zatim spojite drugi kraj na pozitivni pol pomoćnog akumulatora (2) - crveno je +.
6. Nastavite spajati jedan kraj drugog kabla na negativni pol pomoćnog akumulatora (3)
7. Drugi kraj spojite na čvrsti, stacionarni, metalni dio vozila (primjerice, kuku za podizanje motora), dalje od akumulatora (4). Nemojte ga spojiti na ili u blizini bilo kojeg dijela koji se pomiče kad motor radi.

Nemojte dopustiti da kablovi dodiruju išta osim ispravnih polova akumulatora ili ispravnog uzemljenja. Ne naginjite se iznad akumulatora prilikom povezivanja.

8. Pokrenite motor vozila s pomoćnim akumulatorom i ostavite ga da radi na 2000 okretaja u minuti, a zatim pokrenite motor vozila s ispražnjenim akumulatorom. Vozilo s ispražnjenim akumulatorom mora raditi barem 60 minuta u praznom hodu ili barem 30 minuta u vožnji prije nego smijete ugaziti motor. Ako se akumulator ne napuni dovoljno, opet nećete moći pokrenuti motor. Za svaki slučaj posjetite ovlaštenog HYUNDAI trgovca da provjeri akumulator i sustav punjenja.

Ako motor ne starta ni nakon nekoliko pokušaja, vjerojatno je potreban servis. Ako uzrok pražnjenja Vašeg akumulatora nije jasan, preporučujemo da sustav provjeri ovlašteni HYUNDAI trgovac.

Pomoćne kablove akumulatora odspojite OBRNUTIM redoslijedom kako ste ih spajali:

1. Odspojite minus sa negativnog (-) terminala (4) vašeg vozila.
2. Odspojite minus (-) s akumulatora koji posuđuje struju (3).
3. Odspojite plus (+) kabel s akumulatora koji posuđuje struju (2).
4. Odspojite plus kabel s pozitivnog (+) terminala (1) vašeg vozila.

## AKO SE MOTOR PREGRIJE

Ako Vaš mjerčač temperature ukazuje na pregrijavanje, doživjet ćete gubitak snage, ili čuti glasno kuckanje, jer se motor možda pregrijava. Ako se ovo dogodi, trebali biste učiniti sljedeće:

1. Skrenite s ceste i zaustavite se čim je to sigurno učiniti.
2. Stavite ručicu mjenjača u P (automatski/DCT mjenjač) ili u prazan hod (ručni mjenjač) i postavite parkirnu kočnicu. Ako je klimatizacija uključena, isključite ju.
3. Ako rashladna tekućina motora istječe ispod vozila ili para izlazi ispod poklopca motora, zaustavite motor. Nemojte otvarati poklopac motora dok rashladna tekućina prestane istjecati ili se parenje zaustavi. Ako nema vidljivog gubitka rashladne tekućine motora i ako nema pare, ostavite upaljen motor i provjerite radi li ventilator za hlađenje motora. Ako ventilator ne radi, isključite motor.



### UPOZORENJE



Dok motor radi, držite kosu, ruke i odjeću dalje od pokretnih dijelova kao što su ventilator i pogonsko remenje kako biste spriječili ozljeđivanje.

4. Provjerite curi li rashladna tekućina iz hladnjaka, crijeva ili ispod vozila. (Ako je klimatizacija bila u uporabi, normalno je da iz nje curi hladna voda kad se zaustavite.)
5. Ako rashladna tekućina motora curi, odmah zaustavite motor i preporučujemo da nazovete ovlaštenog HYUNDAI trgovca.



### UPOZORENJE



Nemojte ukloniti čep hladnjaka kad je motor vruć. To može uzrokovati prskanje rashladne tekućine iz otvora i uzrokovati ozbiljne opekline. Ugasite motor i pričekajte da se ohladi. Izuzetno pažljivo otvorite poklopac rashladnog sustava do prvog klika i pričekajte da se izjednači tlak u sustavu i okolišu. Preporučuje se da to činite s dodatnom krpom za osiguranje od opekline. Kad su se tlakovi izjednačili, polako otvorite poklopac do kraja.

6. Ako ne možete pronaći uzrok pregrijavanja, pričekajte dok se temperatura motora vrati u normalu. Zatim, ako je rashladna tekućina izgubljena, pažljivo dodajte rashladnu tekućinu u spremnik kako biste razinu tekućine u spremniku doveli do oznake pola.
7. Nastavite s oprezom, obraćajući pažnju na daljnje znakove pregrijavanja. Ako se pregrijavanje ponovi, preporučujemo da nazovete ovlaštenog HYUNDAI trgovca.

### **OPASKA**

- **Ozbiljan gubitak rashladne tekućine ukazuje na curenje u sustavu hlađenja i preporučujemo da sustav provjeri ovlašteni HYUNDAI trgovac.**
- **Kad se motor pregrije zbog nedostatka rashladne tekućine, naglo dodavanje hladnog rashladnog sredstva može uzrokovati pukotine unutar motora. Kako biste spriječili oštećenje, polako dodajte rashladnu tekućinu u manjim količinama.**

## SUSTAV NADZORA TLAKA U GUMAMA (TPMS)

### Provjera tlaka u gumama



- (1) Pokazivač niskog tlaka u gumama / Indikator kvara TPMS-a
- (2) Pokazivač položaja niskog tlaka u gumama (prikazano na LCD zaslonu)

- Tlak u gumama može se provjeriti u Assist modu.  
**Pogledajte 'Korisničke postavke LCD zaslona' u poglavlju 4.**
- Tlak u gumama se prikazuje nakon nekoliko minuta vožnje nakon kretanja.
- Ako nije prikazan tlak u gumama nakon što je vozilo stalo, pokazat će se poruka 'Drive to display' (Vozite da bi se prikazalo). Nakon vožnje provjerite tlak u gumama.
- Tlak u gumama koji se prikazuje na LCD zaslonu može se razlikovati od onog izmjenenog manometrom.
- Možete promijeniti mjernu jedinicu za prikazivanje tlaka u gumama.  
**Pogledajte 'Korisničke postavke sistema' (poglavlje 4)**  
- Moguć je prikaz u kPa, bar i psi.

### Sustav nadzora tlaka u gumama



#### **UPOZORENJE - Oštećenje zbog niskog tlaka**

**Značajno nizak ili previsok tlak u gumama čini vozilo nestabilnim i može pri-donijeti gubitku kontrole nad vozilom i povećanom zaustavnom putu.**

**Dulja vožnja na gumama s niskim tlakom može dovesti do pregrijavanja guma i njihovog pucanja.**

Svaku gumu, uključujući i rezervnu (ako postoji), treba jednom mjesečno provjeravati kad je hladna i napuhati na preporučeni tlak proizvođača vozila istaknut na plaketi vozila ili etiketi tlaka zraka u gumama. (Ako Vaše vozilo ima gume drukčije veličine od veličine označene na plaketi vozila ili etiketi tlaka zraka u gumama, trebate ustanoviti pravilan tlak zraka za te gume.)

Kao dodatna mjera sigurnosti, Vaše vozilo je opremljeno sustavom nadzora tlaka u gumama (TPMS) koji uključuje pokazivač niskog tlaka u gumama kad su jedna ili više guma nedovoljno napuhane. Prema tome, kad pokazivač niskog tlaka u gumama svijetli, trebate se zaustaviti i provjeriti Vaše gume što je prije moguće, te ih napuhati na pravilan tlak. Vožnja sa značajno ispuhanom gumom uzrokuje pregrijavanje i može dovesti do zatajenja gume. Nizak tlaka povećava potrošnju goriva i smanjuje vijek trajanja gume, a može utjecati i na upravljivost vozila i zaustavni put.

Imajte na umu da TPMS nije zamjena za pravilno održavanje guma, te je vozačeva odgovornost održavati ispravan tlak u gumama, čak i ako ispuhanost nije dostigla razinu da se aktivira osvjetljenje pokazivača TPMS niskog tlaka u gumama.

Vaše vozilo je također opremljeno indikatorom kvara TPMS-a za prikaz kad sustav ne radi ispravno. Indikator kvara TPMS-a radi u kombinaciji s pokazivačem niskog tlaka u gumama. Kad sustav detektira kvar, pokazivač će treptati otprilike 1 minutu, a zatim ostaje svijetliti. Ovaj slijed će se nastaviti nakon ponovnog pokretanja vozila sve dok se kvar ne ukloni. Kad TPMS indikator kvara ostane svijetliti nakon što je treptao otprilike 1 minutu, sustav možda neće moći otkriti ili signalizirati nizak tlak u gumama kako je zamišljeno.

TPMS kvarovi se mogu pojaviti zbog različitih razloga, uključujući i ugradnju zamjenskih ili alternativnih guma ili kotača na vozilo koje sprečavaju TPMS da radi ispravno.

Uvijek provjerite pokazivač TPMS kvara nakon zamjene jedne ili više guma ili kotača na Vašem vozilu kako bi se osiguralo da zamjenske ili alternativne gume i kotači omogućuju nastavak ispravnog funkcioniranja TPMS-a.

#### **OPASKA**

**Ako se bilo što od sljedećeg dogodi, preporučujemo da sustav provjeri ovlaštenu HYUNDAI trgovac.**

- 1. Pokazivač niskog tlaka u gumama/ indikator kvara TPMS-a ne svijetli na 3 sekunde kad je prekidač za paljenje okrenut u položaj ON ili motor radi.**
- 2. Indikator kvara TPMS-a ostaje upaljen nakon treptanja otprilike 1 minutu.**
- 3. Pokazivač položaja niskog tlaka u gumama ostaje upaljen.**





## Pokazivač niskog tlaka u gumama

### Pokazivač položaja niskog tlaka u gumama



Kad indikatori upozorenja sustava nadzora tlaka u gumama svijetle, jedna ili više Vaših guma je znatno ispuhano. Svjetlo pokazivača položaja niskog tlaka u gumama će pokazati koja je guma znatno ispuhana paljenjem svjetla odgovarajućeg položaja.

Ako bilo koji od pokazivača svijetli, odmah smanjite Vašu brzinu, izbjegavajte oštra skretanja i predvidite povećani zaustavni put. Trebali biste se zaustaviti i provjeriti gume što je prije moguće. Gume napumpajte na pravilan tlak kao što je navedeno na plaketi vozila ili naljepnici koja se nalazi na vozačevoj strani središnjeg stupa nosača krova.

Ako ne možete doći do benzinske postaje ili ako guma ne može zadržati novododani zrak, zamijenite ispuhanu gumu s rezervnom gumom.

Nakon što zamijenite ispuhanu gumu s rezervnom gumom, i vozite dulje od 10 minuta brže od 25 km/h indikator kvara TPMS-a može treptati otprilike 1 minutu.



## OPREZ

Tijekom zime ili po hladnom vremenu, pokazivač niskog tlaka u gumama se može upaliti ako je tlak u gumama prilagođen na preporučeni tlak zraka tijekom toplog vremena. To ne znači da je Vaš TPMS pokvaren jer smanjena temperatura dovodi do proporcionalnog snižavanja tlaka u gumama.

Kad vozite Vaše vozilo iz toplog područja u hladno područje ili iz hladnog područja u toplo područje, ili je vanjska temperatura značajno viša ili niža, trebali biste provjeriti tlak zraka u gumama i prilagoditi ga preporučenom tlaku zraka.



## UPOZORENJE

### Oštećenje zbog niskog tlaka

Značajno nizak tlak u gumama čini vozilo nestabilnim i može pridonijeti gubitku kontrole nad vozilom i povećanom zaustavnom putu.

Dulja vožnja na gumama s niskim tlakom može dovesti do pregrijavanja guma i njihovog pucanja.



### Indikator kvara sustava nadzora tlaka u gumama (TPMS)

Indikator kvara TPMS-a će svijetliti nakon što trepće otprilike 1 minutu kad postoji problem sa sustavom nadzora tlaka u gumama.

Preporučujemo da sustav provjeri ovlaštenu HYUNDAI trgovac i odredi uzrok problema.

#### OPASKA

Ako je TPMS sustav neispravan, upozorenje preniskog tlaka neće se prikazati u slučaju da je neka od guma preslabo napumpana.

#### OPASKA

Indikator kvara TPMS-a može svijetliti otprilike 1 minutu i zatim ostati stalno upaljen ako se vozilo kreće oko visokonaponskog dalekovoda ili u blizini jakih odašiljača poput onih policije, vladinih ureda, vojarni, zračnih luka, itd. Ti signali mogu ometati normalan rad sustava nadzora tlaka u gumama.

Dodatno, indikator kvara TPMS-a može svijetliti otprilike 1 minutu i zatim ostati stalno upaljen ako se koriste lanci za snijeg ili zasebni elektronički uređaji, poput prijenosnih računala, mobilnih punjača, navigacija, itd. Ti signali mogu ometati normalan rad sustava nadzora tlaka u gumama.

### Promjena gume s TPMS-om

Ako imate ispuhanu gumu, pokazivači niskog tlaka i položaja će se upaliti. preporučujemo da gumu provjeri ovlaštenu HYUNDAI trgovac ili ju zamijenite rezervnom gumom.

#### OPASKA

**Preporučujemo da koristite sredstvo za brtvljenje koje je odobrio HYUNDAI.**

**Sredstvo za brtvljenje na senzoru tlaka u gumama i kotaču mora se ukloniti kad zamijenite gumu s novom. Korištenje neodobrene sredstva za brtvljenje može oštetiti senzor tlaka u gumama.**

Svaki je kotač opremljen TPMS ventilom koji je ugrađen na unutarnju stranu naplatka (osim rezervnog kotača). Morate koristiti kotače koji su predviđeni za ugradnju TPMS ventila. Preporučuje se da kotače i gume mijenjate kod ovlaštenog HYUNDAI trgovca.

Rezervna guma, ako je dio opreme, nije opremljena TPMS senzorom. Nakon zamjene preslabe ili prazne gume rezervom, TPMS indikator će ostati upaljen. Također, indikator kvara TPMS-a će ostati upaljen nakon minute treptanja ako je vozilo voženo brže od 25 km/h ili dulje od 20 min.

Nakon što je ugrađen originalni kotač s TPMS ventilom i guma napumpana na propisani tlak, TPMS indikator će se ugasisi unutar nekoliko minuta vožnje.

\* Sva vozila koja se prodaju u Europi moraju biti opremljena TPMS-om nakon ovog datuma: .

- Novi modeli nakon 1.11.2012.

- Aktualni modeli nakon 1.11.2014.

(Temeljeno na registracijama vozila)

Ako se indikator ne ugasi unutar nekoliko minuta, posjetite ovlaštenog HYUNDAI trgovca da provjeri sistem.

Svaki je kotač opremljen TPMS senzorom koji se nalazi s unutarnje strane gume, na kraju ventila (osim rezervnog kotača, ako je u opremi). Preporučuje se da gume održavate kod ovlaštenog HYUNDAI trgovca.

Možda nećete biti u mogućnosti prepoznati ispuhanu gumu jednostavno ju promatrajući. Uvijek koristite kvalitetan manometar za mjerenje tlaka zraka u gumama. Imajte na umu da će guma koja je vruća (od vožnje) imati viši izmjereni tlak od gume koja je hladna (od mirovanja barem 3 sata i vožnje kraće od 1,6 km tijekom tog perioda od 3 sata).

Dopustite gumi da se ohladi prije mjerenja tlaka zraka. Uvijek budite sigurni da je guma hladna prije napuhavanja na preporučeni tlak.

Hladna guma znači da je vozilo mirovalo 3 sata i da se vozilo manje od 1,6 km u tom periodu od 3 sata.



## UPOZORENJE

- **TPMS Vas ne može upozoriti na teško i iznenadno oštećenje gume uzrokovano vanjskim čimbenicima poput čavala ili krhotina na cesti.**
- **Ako osjetite bilo kakvu nestabilnost vozila, odmah maknite nogu s papučice gasa, primijenite kočnice postupno i lagano, i polako se sklonite na sigurno mjesto izvan ceste.**



## UPOZORENJE

**Neovlašteno diranje, mijenjanje ili onemogućavanje komponenti sustava nadzora tlaka u gumama (TPMS) mogu utjecati na sposobnost sustava da upozori vozača o uvjetima slabog tlaka u gumama i/ili TPMS kvarovima. Neovlašteno diranje, mijenjanje ili onemogućavanje komponenti sustava nadzora tlaka u gumama (TPMS) mogu poništiti jamstvo za taj dio vozila.**



## UPOZORENJE

**Za Europu**

- **Nemojte modificirati vozilo, jer to može spriječiti ispravnu funkciju TPMS-a.**
- **Kotači iz slobodne prodaje nemaju TPMS senzore.**
- **Radi Vaše sigurnosti, preporučujemo da koristite dijelove za zamjenu od ovlaštenog HYUNDAI trgovca.**
- **Ako koristite kotače iz slobodne prodaje, koristite TPMS senzore koje je odobrio HYUNDAI.**
- **Ako Vaše vozilo nije opremljeno TPMS senzorima ili TPMS ne radi, možda neće proći na tehničkom pregledu u Vašoj zemlji.**

## AKO IMATE PRAZNU GUMU (AKO JE REZERVNI KOTAČ U OPREMI)

### UPOZORENJE

Zamjena gume (kotača) može biti opasna. Pridržavajte se uputa iz ovog priručnika kako biste smanjili rizik od ozljede tijekom promjene kotača.

### OPREZ

Kad koristite dizalicu obratite pozornost na njen ravni dio koji ima oštre rubove. Nemojte ih dirati jer oni mogu izazvati posjekotine.

### Dizalica i alati

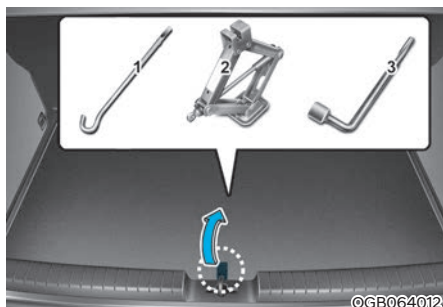

- (1) Ručica dizalice
- (2) Dizalica
- (3) Ključ za matice

Dizalica, ručica dizalice i ključ za matice su spremjeni u prtljažnom prostoru.

Podignite podnicu prtljažnika kako biste došli do opreme.

Dizalica je predviđena samo za hitnu promjenu gume.



Okrenite vijak krilatog držača (1) suprotno od kazaljke na satu.

Spremite kotač obrnutim redoslijedom od uklanjanja.

Kako biste spriječili “zveckanje” rezervnog kotača i alata dok je vozilo u pokretu, spremite ih ispravno.

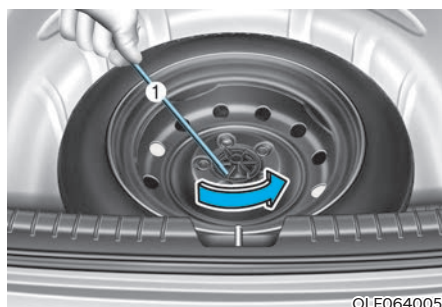

Ako je teško otpustiti krilatu maticu, iskoristite ručicu dizalice kao na ilustraciji.

1. Ručku (1) umetnite u krilatu maticu.
2. Zakrenite maticu u smjeru suprotnom od kazaljke na satu pomoću dulje poluge koju je pružila ručica.

## Promjena guma



### UPOZORENJE

Vozilo se može smaknuti s dizalice i ozlijediti ili čak usmrtniti osobu u blizini. Budite iznimno oprezni:

- Nemojte se zavlacići ispod vozila koje je na dizalici.
- **NIKAD** nemojte pokušati popraviti vozilo u prometnim trakama javne ceste ili autoceste.
- **UVIJEK** pomaknite vozilo u potpunosti s ceste prije nego što pokušate promijeniti gumu. Dizalica se treba koristiti na čvrstom ravnom tlu. Ako ne možete pronaći čvrstu ravnu površinu izvan ceste, nazovite vučnu službu za pomoć.
- Koristite samo dizalicu isporučenu s vozilom.
- Vodite računa da koristite ispravne prednje i stražnje uporišne točke na vozilu; **NIKAD** nemojte koristiti odbojnik ili bilo koji drugi dio vozila za uporište dizalice.
- Nemojte pokretati motor dok je vozilo na dizalici.
- Nemojte dopustiti da bilo tko ostane u vozilu dok je na dizalici.
- Vodite računa da su prisutna djeca na sigurnom mjestu dalje od ceste i od vozila koje ćete podignuti dizalicom.

Promjena guma:

1. Parkirajte na ravnoj, tvrdj površini.
2. Aktivirajte parkirnu kočnicu i prebacite ručicu mjenjača u R (hod unazad) s ručnim/IMT mjenjačem ili P (parkiranje) s automatskim / DCT mjenjačem te prekidač za paljenje prebacite u položaj LOCK/OFF.
3. Uključite svjetla za nuždu.
4. Izvadite ključ za matice kotača, dizalicu, ručicu dizalice, i rezervni kotač iz vozila.



[A] : Blokada

5. Blokirajte i prednji i stražnji dio kotača koji je dijagonalno suprotan od položaja dizalice.



6. Otpustite matice kotača jednim okretom suprotno od kazaljke na satu redoslijedom kao na ilustraciji, ali nemojte ukloniti bilo koju maticu dok guma nije podignuta sa zemlje.

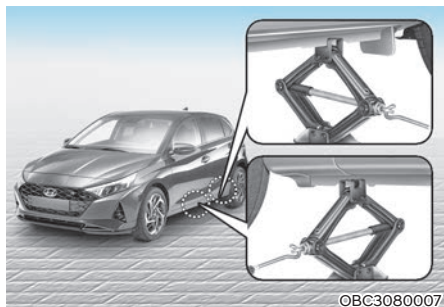

7. Postavite dizalicu na prednju ili stražnju uporišnu točku najbližu gumi koja se mijenja. Postavite dizalicu na određena mjesta ispod okvira. Uporišne točke dizalice su ploče zavarene za okvir s dva jezička i ulegnućem u koji sjeda dizalica. Nikad nemojte dizati vozilo stavljanjem dizalice na neko drugo mjesto, jer će to izazvati oštećenje!

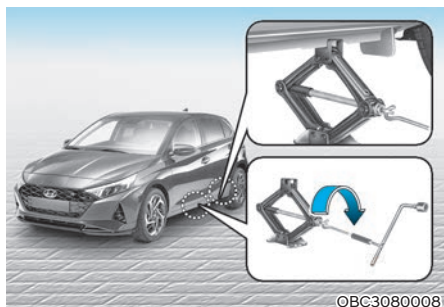

8. Umetnite ručicu u dizalicu i okrenite ju u smjeru kazaljke na satu, podižući vozilo dok se guma ne podigne s tla. To je otprilike 30 mm. Prije uklanjanja matica s kotača, vodite računa da je vozilo stabilno i da nema šanse za pomicanje ili klizanje.

9. Otpustite matice s kotača ključem i uklonite ih prstima. Skinite kotač i pognite ga tako da se ne može otkotrljati. Očistite navoje, kotač i glavčinu od nečistoća. Dosjedne površine moraju biti čiste.
10. Kako biste stavili kotač na glavčinu kotača, podignite rezervnu gumu, naciljajte vijke i umetnite kotač na njih.
11. Vijke zategnite prstima. Matice trebaju biti ugrađene sa svojim suženim krajevima malog promjera usmjerenima prema unutra. Tresite gumu kako biste bili sigurni da je u potpunosti sjela, zatim ponovno zategnite matice što je više moguće Vašim prstima.
12. Spustite vozilo na tlo okretanjem ručice dizalice suprotno od kazaljke na satu.



13. Zatim postavite ključ za matice kako je prikazano na crtežu i zategnite matice kotača. Budite sigurni da ključ sjedi potpuno preko matice. Nemojte stajati na ručici ključa niti koristiti produžnu cijev preko ručice ključa. Idite oko kotača zatežući svaku maticu prema brojčanom redoslijedu prikazanom na slici dok sve budu zategnute. Zatim ponovno provjerite zategnutost svake matice. Nakon zamjene kotača, preporučujemo da sustav provjeri ovlaštteni HYUNDAI trgovac.

Zatezni moment:

**Zatezni moment matice je za čelične i aluminijske naplatke 11-13 kgm (107 - 127 Nm).**

Ako imate manometar, skinite čep ventila i provjerite tlak zraka u gumi. Ako je tlak niži od preporučenog (Gume i kotači, poglavlje 2 ovog priručnika), polako vozite do najbliže benzinske postaje i dopunjavajte na preporučeni tlak. Ako je tlak previsok, prilagodite ga dok bude ispravan. Uvijek vratite čep ventila nakon provjere ili prilagođavanja tlaka u gumi. Ako se čep ventila ne vrati, zrak može bježati iz gume. Ako izgubite čep ventila, kupite drugi i instalirajte ga što je prije moguće.

Nakon što ste promijenili kotače, uvijek osigurajte praznu gumu, a dizalicu i alate vratite na njihovo odgovarajuće mjesto za pohranu.

### OPASKA

- Provjerite tlak zraka što je prije moguće nakon postavljanja rezervne gume. Podesite na propisani tlak, ako je to potrebno. Pogledajte "Gume i kotači" u poglavlju 2.
- Provjerite i dotegnite matice nakon 50-ak kilometara poslije zamjene. Iznova provjerite matice nakon 1000 km.



### OPREZ

Vaše vozilo ima metričke navoje na vijcima kotača i maticama. Vodite računa da prilikom promjene gume ugradite iste matice koje ste uklonili. Ako morate mijenjati matice, provjerite da imaju metričke navoje i istu konfiguraciju udubljenja, kako biste izbjegli oštećenje navoja i bili sigurni da je kotač ispravno pričvršćen na mjesto.

Pokušaj stezanja matica s drugačijim dimenzijama ili usponom navoja će oštetiti vijke koje će biti potrebno zamijeniti. Ako ugrađujete neoriginalne matice ili vijke, svakako provjerite da njihova geometrija, čvrstoća materijala i navoj odgovaraju originalu.

Ako ste u nedoumici, preporučujemo da kontaktirate ovlaštenog HYUNDAI trgovca.

Ako je bilo što od opreme potrebna za zamjenu (dizalica, vijci, matice itd) oštećeno ili u lošem stanju, nemojte pokušavati zamijeniti kotač i zovite pomoć na cesti.

### Korištenje smanjene rezervne gume (ako je u opremi)

Smanjena rezervna guma zauzima manje prostora nego guma redovne veličine. Ova guma je manja od konvencionalne gume i osmišljena je samo za privremeno korištenje.



### UPOZORENJE

Originalnu gumu potrebno je popraviti ili zamijeniti što je prije moguće kako biste izbjegli kvar smanjene rezervne gume koji može dovesti do tjelesnih ozljeda ili smrti:

- Smanjena rezervna guma je samo za hitnu upotrebu.
- NIKAD nemojte voziti Vaše vozilo na ovoj smanjenoj rezervi brže od 80 km/h.
- Nemojte prekoračiti maksimalnu nosivost ili kapacitet tereta prikazan na bočnici smanjene rezervne gume.
- Učestala upotreba ove gume može rezultirati otkazivanjem gume, gubitkom kontrole nad vozilom i mogućim tjelesnim ozljedama.

Kod korištenja smanjene rezervne gume, vodite računa o ovim pretpostavkama:

- Smanjena rezervna guma treba biti napuhana na 420 kPa (4,2 bara).
- Nemojte vozilo provesti kroz automatsku autopraonicu dok je na vozilu smanjena rezervna guma.
- Nemojte ovu smanjenu rezervnu gumu koristiti na drugim vozilima, jer je ona osmišljena samo za ovo vozilo.
- Životni je vijek smanjene rezervne gume manji nego kod uobičajenih guma. Ako se ona istroši treba ju zamijeniti istim tipom gume.
- Nemojte nikad koristiti više od jedne smanjene rezervne gume odjednom.
- Nemojte vući prikolicu dok je na vozilo ugrađena smanjena rezervna guma.

### **OPASKA**

**Kod zamjene kotača vodite računa o pravilnom pritezanju kotača. Zatezni moment matice je za čelične i aluminij-ske naplatke 11-13 kgm (107 - 127 Nm).**



### **OPREZ**

**Kako biste spriječili oštećenje smanjene rezervne gume i vozila:**

- **Vozite dovoljno sporo da možete izbjeći sve zapreke i nezgode na cesti. Bilo kakva udarna rupa može ozbiljno oštetiti smanjenu rezervnu gumu.**
- **Vodite računa da je smanjena rezerva manjeg promjera i da je vozilo niže za 25 mm i lakše može zapeti: izbjegavajte prepreke na tlu jer to može oštetiti vozilo.**
- **Nemojte koristiti lance za snijeg dok je na vozilu smanjena rezervna guma. Zbog manjih dimenzija gume lanac neće dobro pristajati što će izazvati oštećenje ili gubitak nadzora nad vozilom.**
- **Smanjenu rezervnu gumu ne treba koristiti na drugim tipovima naplatka. Također, druge gume nemojte koristiti na ovom naplatku. Ako se to pokuša, moguća su oštećenja.**



## Oznaka dizalice

### Tip A

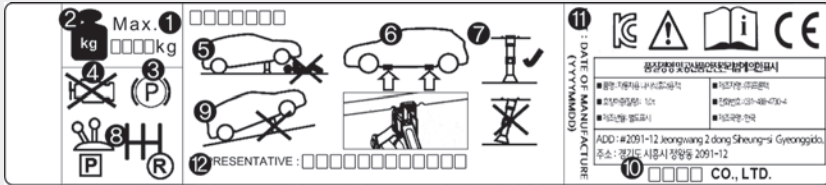

### Tip B

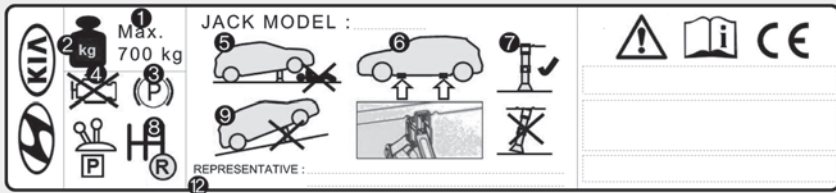

OHYK065011/OAC3N070038TU





Stvarna oznaka dizalice u vozilu može se razlikovati od ilustracije.

Za više informacija, provjerite naljepnicu na dizalici.

1. Ime modela.
2. Najveća nosivost.
3. Kad koristite dizalicu, postavite parkirnu kočnicu.
4. Kad koristite dizalicu, ugasite motor.
5. Ne idite ispod vozila koje je podržano dizalicom.
6. Uporišne točke na karoseriji.
7. Kad podižete vozilo, postolja dizalice biti mora točno ispod uporišta.
8. Prebacite u hod unazad na vozilima s ručnim mjenjačem ili prebacite u položaj P (parkiranje) kod vozila s automatskim/DCT mjenjačem.
9. Dizalica se treba koristiti na čvrstoj i ravnoj podlozi.
10. Proizvođač dizalice.
11. Datum proizvodnje.
12. Predstavništvo tvrtke i adresa.

## EC izjava o sukladnosti dizalice

### Tip A

ZERTIFIKAT ◆ CERTIFICATE ◆ 認證證書 ◆ СЕРТИФИКАТ ◆ CERTIFICADO ◆ CERTIFICAT		
	<b>Attestation of Conformity</b>	
	No. M8A 057070 0031 Rev. 00	
	<b>Holder of Certificate: Chengde Runhan Auto Accessory Co., Ltd.</b> East of High-Technological Development Zone, Chengde 067000 Hebei PEOPLE'S REPUBLIC OF CHINA	
	<b>Product:</b>	<b>Mechanical jack Scissors jack</b>
	<b>Model(s):</b>	<b>09110-C8000</b>
	<b>Parameters:</b>	Rated load (kg): 700 Max. height (mm): 340 Min. height (mm): 100 Lifting height with rated load (mm): 220-340 Net weight (kg): 2.2
	<b>Tested according to:</b>	EN 1494:2000/A1:2008
	This Attestation of Conformity is issued on a voluntary basis according to Council Directive 2006/42/EC relating to machinery. It confirms that the listed equipment (not Annex IV equipment) complies with the principal protection requirements of the directive. It refers only to the sample submitted to TÜV SÜD Product Service GmbH for testing and certification. For details see: <a href="http://www.tuvsud.com/ps-cert">www.tuvsud.com/ps-cert</a>	
	<b>Test report no.:</b>	704352006301-00
<b>Date,</b>	2020-07-16	
	 ( Junjie Xu )	
Page 1 of 1 After preparation of the necessary technical documentation as well as the EC declaration of conformity the required CE marking can be affixed on the product. Other relevant directives have to be observed.		
TÜV SÜD Product Service GmbH • Certification Body • Ridlerstraße 65 • 80339 Munich • Germany		
		

OBC3080031TU



## Attestation of Conformity

No. M8A 057070 0032 Rev. 00

**Holder of Certificate:** Chengde Runhan Auto Accessory Co., Ltd.

East of High-Technological Development  
Zone, Chengde  
057000 Hebei  
PEOPLE'S REPUBLIC OF CHINA

**Product:** Mechanical jack  
Scissors jack

**Model(s):** 09110-Q0200

**Parameters:**

Rated load (kg):	700
Max. height (mm):	350
Min. height (mm):	110
Lifting height with rated load (mm):	230-350
Net weight (kg):	2.2

**Tested according to:** EN 1494:2000/A1:2008

### Tested according to:

This Attestation of Conformity is issued on a voluntary basis according to Council Directive 2006/42/EC relating to machinery. It confirms that the listed equipment (not Annex IV equipment) complies with the principal protection requirements of the directive. It refers only to the sample submitted to TÜV SÜD Product Service GmbH for testing and certification. For details see: [www.tuvsud.com/ps-cert](http://www.tuvsud.com/ps-cert)

**Test report no.:** 704352006302-00

**Date,** 2020-07-31

( Junjie Xu )

Page 1 of 1

After preparation of the necessary technical documentation as well as the EC declaration of conformity the required CE marking can be affixed on the product. Other relevant directives have to be observed.

TÜV SÜD Product Service GmbH • Certification Body • Ridlerstraße 65 • 80339 Munich • Germany

TUV®

OBC3080032TU



## EG-Konformitätserklärung EC Declaration of Conformity

Hiermit erklären wir,  
We herewith declare,

Chengde Runhan Auto Accessory Co., Ltd  
East of High-Technological Development Zone, Chengde Hebei  
PEOPLE'S REPUBLIC OF CHINA

daß die nachfolgend bezeichnete Maschine aufgrund ihrer Konzipierung und Bauart sowie in der von uns in Verkehr gebrachten Ausführung den einschlägigen grundlegenden Sicherheits- und Gesundheitsanforderungen der EG-Richtlinien entspricht.

*That the following machine complies with the appropriate basic safety and health requirements of the EC Directive based on its design and type, as brought into circulation by us.*

Bei einer nicht mit uns abgestimmten Änderung der Maschine verliert diese Erklärung ihre Gültigkeit.

*In case of alteration of the machine, not agreed upon by us, this declaration will lose its validity*

**Bezeichnung der Maschine:** Mechanical Jack(Scissor Jack)  
*Machine Description:*

**Maschinentyp:** --  
*Machine Type:*

**Handelsmarke:** --  
*Trade name*

**Maschinen-Nr.:** 09110-Q0200  
*Serial Number*

**Einschlägige EG-Richtlinien:** EG-Maschinenrichtlinie 2006/42/EG  
*Applicable EC Directives:* EC Machinery Directive: 2006/42/EC

**Angewandte harmonisierte Normen:** EN 1494:2000/A1:2008  
*Applicable Harmonized Standards:*

**Herstellerunterschrift/Datum:** 陈伟家 2020/4/9  
*Authorized Signature/Date:*

**Angaben zum Unterzeichner:** general manager  
*Title of Signatory:*



This Declaration of Conformity has been prepared by TÜV Product Service. A specimen of this product meets the requirements of conformity test carried out by TÜV Product Service according with the applicable standards under the mentioned directives.

Diese Konformitätserklärung wurde vom TÜV Product Service vorbereitet. Ein Muster dieses Produktes hat die Anforderungen der Konformitätsprüfung erfüllt. Diese Prüfung wurde beim TÜV Product Service aufgrund der zutreffenden Vorschriften der genannten Richtlinien durchgeführt.

TÜV Product Service Prüfbericht Nr./ TÜV Product Service report reference no.: 7043612.078.02-00  
Date/Datum 9 APR. 2020  
Revision 0

OBC3080030

## AKO IMATE PRAZNU GUMU (SA SETOM ZA POPRAVAK GUME) (AKO JE U OPREMI)

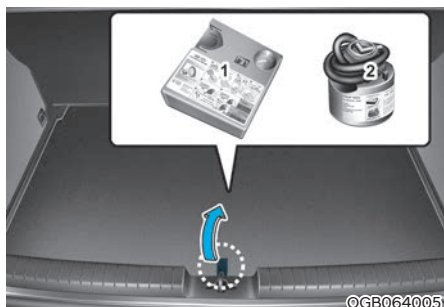

Molimo Vas da pročitate upute prije korištenja seta za popravak gume.

(1) Kompresor

(2) Boca se sredstvom za brtvljenje

Tyre Mobility Kit (set za popravak gume) je sredstvo za privremeni popravak gume i preporučuje se da sustav provjeri ovlaštenu HYUNDAI trgovac.

### OPASKA

- Jedno brtvilo za jednu gumu

Ako se probuše dvije ili više guma, set za popravak gume ne može se koristiti, jer je sredstvo koje je isporučeno uz set za popravak gume dovoljno za popravak samo jedne gume.



### UPOZORENJE

Bočnica gume

Samo probušena područja koja se nalaze unutar gaznog sloja gume mogu biti popravljena setom za popravak gume. Oštećenje bočnice gume se ne smije popravljati zbog sigurnosnih razloga.



### UPOZORENJE

Privremeni popravak

Popravite gumu što je prije moguće. Guma tretirana sredstvom za popravak gume može izgubiti tlak u bilo kojem trenutku.

### Uvod



Uz Tyre Mobility Kit (set za popravak gume) ostajete mobilni i nakon što ste doživjeli bušenje gume.

Sustav kompresora i sredstva za brtvljenje učinkovito i brzo zatvara većinu rupa u gumama osobnih automobila uzrokovanih čavlima ili sličnim predmetima i ponovno napuhava gumu.

Nakon što ste se uvjerali da je guma pravilno zakrpana, možete voziti oprezno na toj gumi (do 200 km pri najvišoj brzini od 80 km/h), kako biste došli do servisa ili vulkanizera da zamijenite gumu.

Moguće je da neke gume, posebno s većim rupama ili oštećenjima na boku, ne mogu biti zatvorene u potpunosti.

Gubitak tlaka zraka u gumi može negativno utjecati na performanse gume.

Iz tog razloga, trebali biste izbjegavati naglo upravljanje ili druge vozačke manevre, osobito ako je vozilo teško opterećeno ili ako je prikolica u upotrebi.

Tyre Mobility Kit (set za popravak gume) nije osmišljen ili namijenjen kao metoda za trajni popravak gume niti da se koristi za više od jedne gume.

Ove upute Vam pokazuju korak po korak kako jednostavno i pouzdano privremeno zakrpati probušenu gumu.

Pročitajte poglavlje "Napomene o sigurnoj upotrebi seta za popravak gume".

## Napomene o sigurnom korištenju seta za popravak gume

- Parkirajte Vaše vozilo sa strane ceste kako biste mogli raditi sa setom za popravak gume dalje od prometa. Postavite trokut upozorenja na istaknutom mjestu kako bi nadolazeća vozila bila svjesna Vašeg položaja.
- Kako biste bili sigurni da se Vaše vozilo neće pomaknuti, čak i kad ste na prilično ravnoj podlozi, uvijek postavite Vašu parkirnu kočnicu.
- Samo probušena područja koja se nalaze unutar gaznog sloja gume mogu biti popravljena setom za popravak gume.
- Koristite set za popravak/napuhavanje gume namijenjen samo automobilskim gumama. Nemojte koristiti na motociklima, biciklima ili bilo kojim drugim vrstama guma.
- Oštećenje bočnice gume se ne smije popravljati zbog sigurnosnih razloga. Također, ako je naplatak oštećen, nemojte koristiti TMK set.
- Popravak gume pomoću TMK seta neće biti efikasan za oštećenja veća od cca 4 mm.

Ako gumu nije moguće popraviti pomoću TMK seta, obratite se ovlaštenom HYUNDAI trgovcu.

- Nemojte koristiti TMK set ako je guma značajno oštećena vožnjom bez zraka.
- Nemojte uklanjati bilo kakve strane predmete, poput čavala ili vijaka, koji su prodrli u gumu.
- Prije korištenja seta za popravak gume, pročitajte savjete o mjerama opreza otisnute na bočici s brtvilom!
- Uz preduvjet da je vozilo na otvorenom, ostavite motor da radi. Inače bi rad kompresora mogao isprazniti akumulator automobila.
- Nikada nemojte ostavljati set za popravak gume bez nadzora dok se koristi.
- Nemojte ostaviti kompresor da radi dulje od 10 minuta ili bi se mogao pregrijati.
- Nemojte koristiti set za popravak gume ako je vanjska temperatura niža od -30°C.
- Nemojte koristiti sredstvo za brtvljenje nakon isteka datuma koji se može pronaći na oznaci boce.
- U slučaju da sredstvo za brtvljenje dođe u kontakt s očima, temeljito ispirati oči svježom i čistom vodom barem 15 minuta. Ako iritacija nije prestala, posjetiti liječnika.
- U slučaju gutanja isprati usta i popiti puno svježe vode. No, ako je unesrećeni u nesvijesti, ne davati ništa i odmah potražiti liječničku pomoć.
- Duga izloženost sredstvu može tjelesne izazvati probleme poput bolesti bubrega i slično.
- Držite podalje od djece.

## Komponente seta za popravak gume (TMK)



OIA0630007/Q

1. Naljepnica s ograničenjem brzine
2. Boca s brtvilom
3. Crijevo za popunjavanje od boce brtvila do kotača
4. Priključci i kabel za izravnu vezu prema utičnici
5. Držač boce s brtvilom
6. Kompresor
7. On / off prekidač
8. Manometar za prikaz tlaka zraka u gumama
9. Prekidač za smanjivanje tlaka zraka u gumama
10. Crijevo za popunjavanje od boce brtvila do kompresora

Priključci, kabel i priključak za crijevo su pohranjeni u kućištu kompresora.





## UPOZORENJE

Brtvilo kojem je istekao rok trajanja

Nemojte koristiti brtvilo kojem je istekao rok trajanja, jer to povećava rizik od ponovnog bušenja gume, tj. propuštanja zraka.



## UPOZORENJE

Brtvilo

- Držati van doseg a djece.
- Izbjegavajte kontakt s očima.
- Ne gutati.

Potrebno je strogo pridržavanje uputa i redoslijeda inače može iscuriti sredstvo za brtvljenje koje je pod tlakom.



## UPOZORENJE

Kako povećati tlak zraka u gumi (ne za probušenu gumu),

Slijedite upute 'Provjera tlaka zraka u gumama' u ovom poglavlju.

## Korištenje seta za popravak gume (TMK)



## OPREZ

Naljepnicu (1) s ograničenjem brzine odlijepite s boce sa sredstvo za brtvljenje (2) i smjestite ju na vidljivo mjesto u kabini poput upravljača kako bi podsjetila vozača da ne prekorači dopuštenu brzinu.



OLMF064103

1. Protisnite bocu sa sredstvom za brtvljenje.



©DN8079019

2. Spojite bocu s brtvilom (10).
3. Uvjerite se da prekidač (9) na kompresoru nije pritisnut.
4. Odvijte kapicu ventila s ventila neispravnog kotača i zategnite crijevo za popunjavanje (3) s kompresora na ventil.



5. Umetnite bocu s brtvilom u kućište (5) kompresora tako da je boca s brtvilom postavljena okomito.
6. Provjerite je li kompresor isključen, u položaju 0. (mora biti isključen!)



### OPASKA

**Sigurno pričvrstite crijevo sredstva za brtvljenje gume na ventil. Ako to ne učinite, sredstvo za brtvljenje gume bi moglo poteći unazad i tako začeptiti crijevo.**



7. Spojite kompresor i utičnicu vozila pomoću kabela (4) na utičnicu 12V vozila.
8. Pokrenite motor vozila. S uključenim motorom: Uključite kompresor pritiskom na [I] i pustite ga da radi otprilike 5 do 7 minuta da ispuni gumu brtvilom i zrakom do potrebnog tlaka (Tlak možete naći u poglavlju 2). Tlak zraka u gumi nakon punjenja je u ovom trenutku nevažan te će biti ispravljen kasnije. Pazite da ne prepunite gumu i nemojte biti u blizini dok kompresor radi.

### OPASKA

#### Tlak zraka

**Tlak zraka u gumi mora biti barem 200 kPa (2,0 bara). Ako nije, nemojte nastaviti s vožnjom jer se može dogoditi nesreća. Nazovite pomoć na cesti ili vučnu službu.**

9. Isključite kompresor.
10. Odspojite crijeva iz priključka za bocu s brtvilom i ventila gume.

Vratite set za popravak gume (TMK) na mjesto pohrane u vozilu.



## UPOZORENJE

### Ugljični monoksid

**Moguće je trovanje i gušenje ugljičnim monoksidom ako je vozilo ostavljeno da radi u slabo prozračenom ili neprozračenom prostoru (poput unutrašnjosti zgrade).**

### Raspodjela brtvila

11. Odmah vozite 7-10 km (oko 10 min) kako biste ravnomjerno rasporedili brtvilo u gumi.

Nemojte prelaziti brzinu od 80 km/h. Ako je moguće, ne vozite sporije od 20 km/h.

Tijekom vožnje, ako osjetite bilo kakve neobične vibracije, poremećaj u vožnji ili buku, smanjite Vašu brzinu i vozite oprezno dok se sigurno možete maknuti sa strane ceste.

Nazovite pomoć na cesti ili vučnu službu.

Kad koristite TMK set, ventil i naplatak mogu biti zaprljani ili čak i oštećeni sredstvom za brtvljenje. Svakako preporučujemo da ovlašteni HYUNDAI trgovac provjeri kotač, naplatak i ventil.

### Provjera tlaka u gumama

1. Nakon vožnje otprilike 7-10 km, zaustavite se na prikladnom mjestu.
2. Spojite priključno crijevo (10) kompresora izravno na ventil gume.
3. Priključite kabel za napajanje kompresora (4) u električnu utičnicu vozila.
4. Prilagodite tlak u gumi na preporučeni tlak u poglavlju 2.

S upaljenim paljenjem, postupite na sljedeći način.

- Za povećanje tlaka u gumi: Uključite kompresor, položaj I. Za provjeru trenutnog tlaka zraka u gumi, nakratko isključite kompresor.



### Obavijest

**Pokazivač tlaka može pokazati tlak veći od stvarnog kad je uključen kompresor. Za točno čitanje kompresor mora biti isključen.**

### OPASKA

#### Senzor tlaka u gumama

**Kad se koristi TMK (sredstvo za popravak gume) TPMS senzori (senzori za nadzor tlaka u gumama) i naplatak se mogu oštetiti sredstvom za brtvljenje. Prije popravaka gume svakako treba očistiti naplatak i TPMS ventil od sredstva za brtvljenje. Ovlašteni trgovac treba provjeriti ispravnost sustava.**

## VOČA

### Vučna služba

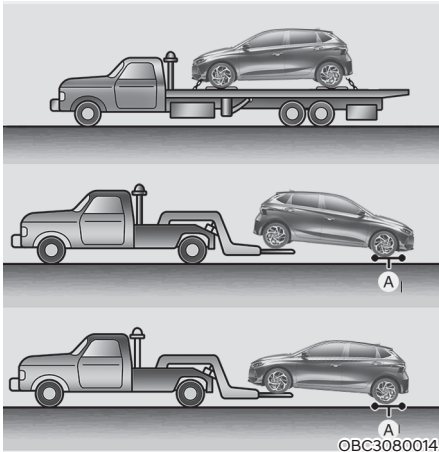

[A] : Kolica

Ako je potrebna hitna vuča, preporučujemo da ju obavi ovlašteni HYUNDAI trgovac ili komercijalna vučna služba.

Pravilno podizanje i procedure vuče su potrebne kako bi se spriječilo oštećenje vozila. preporučujemo korištenje kolica ili prikolice.

Prihvatljivo je vući vozila s prednjim pogonom sa stražnjim kotačima na tlu (bez kolica) i prednjim kotačima iznad tla.

Ako su bilo koji od opterećenih kotača ili dijelovi ovjesa oštećeni ili se vozilo vuče s prednjim kotačima na tlu, koristite kolica za vuču ispod prednjih kotača.

Kad Vas vuče komercijalno vučno vozilo i ne koriste se kolica kotača, prednji dio vozila treba uvijek biti dignut, a ne stražnji.

Vozilo s 4WD pogonom se ne smije vući po tlu. Koristite podizanje kotača ili vozilo s platformom na koje se ukrca cijelo vozilo inače prijeti oštećenje pogona na sve kotače.

### OPASKA

**Nemojte pokušati dići vozilo korištenjem kuke za vuču ili bilo kojeg drugog dijela karoserije ili šasije. Moguća su oštećenja vozila.**

### ⚠ OPREZ

- Nemojte vući vozilo unazad s prednjim kotačima na tlu, jer to može uzrokovati oštećenje vozila.



- Ne koristite vuču s kukom na užetu (lancu). Vozilo s 4WD pogonom se ne smije vući po tlu. Koristite podizanje kotača ili vozilo s platformom na koje se ukrca cijelo vozilo.



Kad se Vaše vozilo vuče u nuždi, bez kolica za kotače:

1. Postavite prekidač za paljenje u položaj ACC.
2. Stavite ručicu mjenjača u N (prazan hod).
3. Otpustite parkirnu kočnicu.



### OPREZ

**Ako ne stavite ručicu mjenjača u N (prazan hod), možete uzrokovati unutarnje oštećenje mjenjača.**

### Odvojiva kuka za vuču



OBC3080017

1. Otvorite vrata/poklopac prtljažnika i izvadite kuku za vuču iz kutije s alatom



OBC3080018

2. Uklonite poklopac rupe na prednjem odbojniku pritiskanjem.
3. Instalirajte kuku za vuču okretanjem u smjeru kazaljke na satu u rupu dok potpuno ne sjedne.
4. Uklonite kuku za vuču i vratite poklopac nakon upotrebe.

### Vuča u slučaju nužde

■ Sprijeda



■ Straga

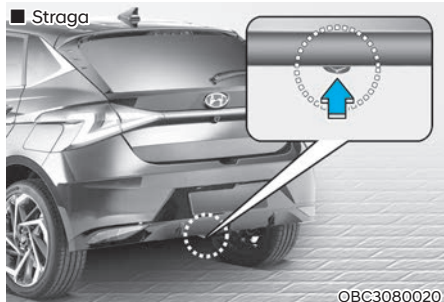

Ako je potrebna vuča, preporučujemo da ju obaví ovlaštení HYUNDAI trgovac ili komercijalna vučna služba.

Ako nije dostupna vučna služba u slučaju nužde, Vaše se vozilo može privremeno vući korištenjem kabela ili lanca pričvršćenog na vučnu kuku za slučaj nužde na prednjem (ili stražnjem) dijelu vozila.

Budite izrazito oprezni pri vući vozila. Vozač mora biti u vozilu da njime upravlja i koristi kočnice.

Vuča na ovaj način može se obaviti samo na cestama s tvrdom podlogom, na kratkim udaljenostima i pri malim brzinama.

Također, kotači, osovine, pogonski sklop, upravljač i kočnice moraju biti u dobrom stanju.

### OPREZ

**Vozač mora biti u vozilu kako bi upravljao upravljačem i kočnicama za vrijeme dok se vozilo vuče. U vozilu ne smije biti nitko od putnika, osim vozača.**

Uvijek se pridržavajte ovih procedura tijekom vuče:

- Prekidač za paljenje mora biti u ACC položaju kako se upravljač ne bi zaključao.
- Ručicu mjenjača prebacite u položaj N (prazni hod).
- Otpustite parkirnu kočnicu.
- Kočnica je tvrđa nego inače, jer servo ne radi.
- Upravljač je teži nego inače, jer servo ne radi.
- Izbjegavajte vuču vozila koje je teže od vozila koje izvršava vuču.
- Vozači oba vozila moraju često međusobno komunicirati.
- Prije početka vuče u slučaju nužde, provjerite da kuka nije slomljena ili oštećena.
- Učvrstite lanac ili užu sigurno i čvrsto za kuku.
- Nemojte trzati kuku. Povlačite stabilnom i ujednačenom silom.

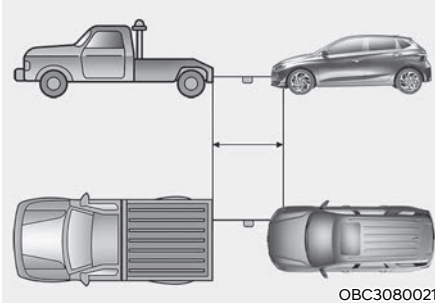

- Koristite uže kraće od 5 m. Pričvrstite bijelu ili crvenu tkaninu (oko 30 cm široku) u sredini užeta za dobru vidljivost.
- Vozite pažljivo kako se uže ne bi olabavilo za vrijeme vuče.
- Prije vožnje provjerite curi li ulje iz mjenjača.  
Ako iz mjenjača curi ulje, potreban je prijevoz na vozilu s platformom.

### OPASKA

**Ubrzavajte i usporavajte postupno kako biste zadržali napetost užeta za vuču, u protivnom prijet oštećenja vozila.**

### OPASKA

- Kako biste izbjegli oštećenje kuke, nemojte povlačiti u stranu ili pod okomitim kutom. Uvijek vucite ravno.
- Nemojte ove kuke koristiti za izvlačenje vozila iz blata, pijeska ili drugih uvjeta iz kojih vozilo ne može izaći vlastitom snagom.
- Nemojte vući brže od 15 km/h i dalje od 1.5 km, ako je vozilo opremljeno automatskim mjenjačem kako biste spriječili oštećenje prijenosa.
- Nemojte vući brže od 25 km/h i dalje od 120 km, ako je vozilo opremljeno ručnim/IMT/DCT mjenjačem kako biste spriječili oštećenje prijenosa.

### OPREMA ZA SLUČAJ NUŽDE (AKO JE U OPREMI)

U vozilu postoji oprema za slučaj nužde kao pomoć za reagiranje na situacije u nuždi.

#### Aparat za gašenje požara

Ako se dogodi mali požar i znate kako koristiti aparat za gašenje požara, oprežno poduzmite sljedeće korake.

1. Povucite osigurač na vrhu aparata koji sprečava slučajno pritiskanje ručice.
2. Usmjerite rasprskivač prema bazi požara.
3. Stanite otprilike 2.5 m od požara i pritisnite ručicu kako biste ispraznili aparat za gašenje. Ako otpustite ručicu, pražnjenje će se zaustaviti.
4. Zamahnite rasprskivačem naprijed-nazad prema bazi požara. Nakon što se požar ugasi, obratite pažnju jer se može ponovno zapaliti.

#### Prva pomoć

U prvoj pomoći se nalaze predmeti poput škara, zavoja i ljepljive trake kako biste primijenili prvu pomoć nad ozlijeđenom osobom.

#### Reflektirajući trokut

Stavite reflektirajući trokut na cestu kako biste upozorili nadolazeća vozila tijekom hitnog slučaja, kao kad je vozilo parkirano sa strane ceste uslijed nekog problema.

#### Mjerač tlaka u gumama (manometar) (ako je u opremi)

Gume obično gube nešto zraka u svakodnevnoj upotrebi i povremeno ćete ih morati nadopunjavati zrakom, što uobičajeno nije znak curenja zraka iz gume nego normalnog trošenja. Uvijek provjerite tlak zraka kad su gume hladne jer se tlak zraka povećava s porastom temperature.

Kako biste provjerili tlak zraka, poduzmite sljedeće korake:

1. Odvrtite poklopac ventila koji se nalazi na rubu naplatka.
2. Pritisnite i držite mjerač uz ventil gume. Nešto zraka će iscuriti na početku i još će više iscuriti ako mjerač ne pritisnete čvrsto uz ventil.
3. Čvrst pritisak koji ne dopušta curenje zraka će aktivirati mjerač.
4. Pročitajte tlak zraka na mjeraču kako biste znali je li tlak zraka u gumi nizak ili visok.
5. Prilagodite tlak zraka u gumama prema propisanom tlaku. Pogledajte "Gume i kotači" u poglavlju 2.
6. Učvrstite poklopac ventila.



## PAN-EUROPSKI ECALL SUSTAV (AKO JE DIO OPREME)

Vozilo je opremljeno uređajem\* koji je spojen s Pan-Europskim eCall sustavom za hitne pozive prema hitnim službama. Pan-Europski eCall sustav je služba koja prima automatske pozive u slučaju prometnih nesreća ili drugih\*\* nesreća na cestama Europe (dostupno samo u zemljama koje imaju upravljanje ovim sustavom).

Sustav omogućava pozivanje djelatnika jednog centraliziranog ureda za zaprimanje poziva u slučaju nesreća na cestama Europe (dostupno samo u zemljama koje imaju upravljanje ovim sustavom).

Pan-Europski eCall sustav u datim okolnostima i uz ispunjavanje preduvjeta koji su navedeni u korisničkom priručniku te u jamstveno servisnoj knjižici šalje podatke do PSAP ureda (Public Safety Answering Point, ured za zaprimanje upita o sigurnosti) koje uključuju lokaciju vozila, tip vozila, VIN (broj šasiije).

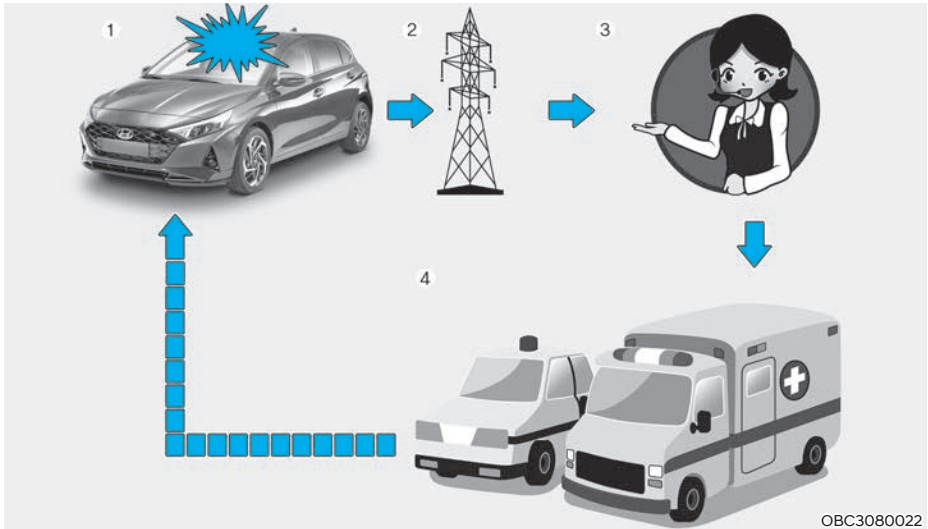

OBC3080022

1. Nezgoda
2. Bežična mreža
3. PSAP ured
4. Hitna služba

\* Pod pojmom Pan-Europski eCall uređaj koji se spominje u korisničkom priručniku smatra se oprema koja je ugrađena u vozilo sa svrhom spajanja na Pan-Europski eCall sustav.

\*\* Drugim se nesrećama' smatraju bilo koja vrsta nezgode na cestama u Europi (samo u zemljama koje imaju upravljanje tim sustavom) koja za posljedicu ima ozlijeđene ljude i potrebu za nekom vrstom pružanja pomoći. U slučaju zabilježbe nezgode potrebno je zaustaviti vozilo, pritisnuti SOS prekidač (njegov je smještaj precizno opisan i određen u poglavlju 'PAN-EUROPSKI ECALL SUSTAV (AKO JE DIO OPREME)' korisničkog priručnika isporučenog s vozilom. Prilikom uspostave poziva, sustav prikuplja informacije o vozilu iz kojeg je poziv ostvaren nakon čega spaja vozilo sa PSAP službenikom da mu se pojasne razlozi pozivanja.

Nakon što su podaci pohranjeni u paneuropskom eCall sustavu dostavljeni u centar za spašavanje sa svrhom omogućavanja asistencije vozaču i putnicima, podaci će, nakon što je spašavanje odrađeno, biti izbrisani.

### Opis eCall sustava u vozilu

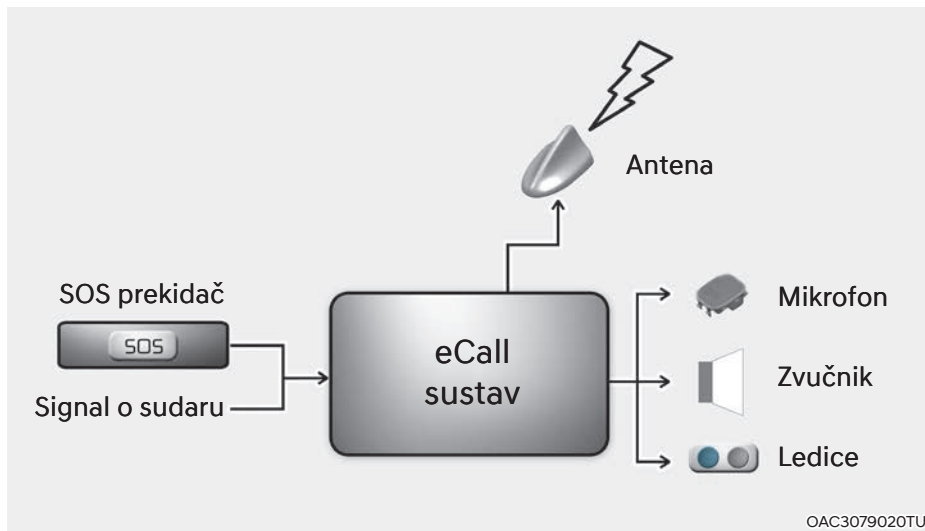

Pregled eCall sustava u vozilu koji koristi broj 112. Za detaljnije informacije o radu i funkcijama proučite ovo poglavlje. Služba za spašavanje 112 je dostupna bez naplate i dostupna je svima.

Poziv prema broju 112 se u vozilu opremljenom eCall sustavom automatski uspostavlja u slučaju potrebe. Nju određuje aktivacija senzora u vozilu u slučaju ozbiljnog sudara.

Poziv će se također automatski uspostaviti iz vozila koje je opremljeno sustavom koji ne radi nakon ozbiljnijeg sudara.

eCall poziv prema broju 112 može se i ručno pokrenuti u slučaju potrebe. Kako se to radi opisano je u ovom poglavlju.

U slučaju da se dogodio kvar koji je one-mogućio rad eCall sustava, putnici će dobiti jasno upozorenje: proučite dalje ovo poglavlje.

### Informacije o obradi podataka

Bilo kakva obrada osobnih podataka kroz sustav 112 eCall udovoljava s pravilima o zaštiti podataka sukladno direktivama 95/46/EC (1) i 2002/58/EC (2) Europskog parlamenta i Vijeća Europe s osobitim naglaskom na zaštitu osoba sukladno članku 7(d) Direktive 95/46/EC (3). Obrada tih podataka je strogo ograničena samo u svrhu obrade hitnog poziva prema hitnoj službi 112.

### Tipovi podataka i njihovi primatelji

Sustav eCall 112 smije prikupljati i obradivati samo ove podatke:

- Broj šasije (VIN)
- Tip vozila (putničko ili dostavno)
- Vrsta pogonskog goriva (benzin/dizel/UNP/zemni plin/električno/vodik)
- Nedavna lokacija vozila i smjer vožnje
- Log file automatske aktivacije sustava i vrijeme aktivacije
- Dodatni podaci (ako je primjenjivo): nije primjenjivo

Primatelji podataka obrađenih u 112 eCall sustavu su javne službe čiji je posao primanje i obrada poziva upućenih jedin-stvenom europskom broju 112. Dodatne informacije (ako su dostupne): Nije primjenjivo

- (1) Directive 95/46/EC of the European Parliament and of the Council of 24 October 1995 on the protection of individuals with regard to the processing of personal data and on the free movement of such data (OJ L 281, 23.11.1995, p. 31).
- (2) Directive 2002/58/EC of the European Parliament and of the Council of 12 July 2002 concerning the processing of personal data and the protection of privacy in the electronic communications sector (Directive on privacy and electronic communications) (OJ L 201, 31.7.2002, p. 37).
- (3) Directive 95/46/EC is repealed by Regulation (EU) 2016/679 of the European Parliament and of the Council of 27 April 2016 on the protection of natural persons with regard to the processing of personal data and on the free movement of such data (General Data Protection Regulation) (OJ L 119, 4.5.2016, p. 1). The Regulation applies from 25 May 2018.

### **Načini obrade podataka**

112 eCall sustav u vozilu je osmišljen na način da podaci iz interne memorije nisu dostupni prije poziva eCalla. Dodatne informacije (ako su dostupne): Nije primjenjivo

112 eCall sustav u vozilu je osmišljen na način da ga je nemoguće pratiti u svakodnevnom korištenju. Dodatne informacije (ako su dostupne): Nije primjenjivo

112 eCall sustav u vozilu je osmišljen na način da osigura da se podaci u unutar-njoj memoriji sustava automatski i kontinuirano brišu.

Lokacija na kojoj se nalazi vozilo se konstantno briše i u memoriji sustava su samo posljednje tri lokacije što je potrebno za normalno funkcioniranje sustava.

Zapis o aktivnosti podataka u 112 eCall sustavu se pamti dulje nego je potrebno za eventualnu uspostavu poziva 112 i ne dulje od 13 sati nakon što je poziv uspostavljen. Dodatne informacije (ako su dostupne): Nije primjenjivo

### Načini ostvarivanja prava

Subjekt podataka (vlasnik vozila) ima pravo pristupa informacijama i također pravo blokade pristupa tim informacijama, njihovo brisanje i brisanje podataka koji nisu sukladni Direktivi 95/46/EC. Bilo koja treća strana kojoj su podaci bili dostupni treba biti obaviještena o takvoj blokadi ili brisanju podataka koji nisu sukladni Direktivi osim ako se to ne pokaže nemogućim ili uključuje neproportionalan napor da se to napravi.

Subjekt podataka ima pravo žalbe odgovarajućoj službi (ustanovi) zaduženoj za zaštitu podataka ako on(a) smatra da su joj prava narušena kao posljedica obrade tih podataka.

Kontakt službe odgovorne za rukovanje pravom pristupa (ako postoji): Nije primjenjivo

### Pan-Europski eCall sustav



Dijelovi eCall sustava u putničkoj kabini:

- (1) SOS prekidač
- (2) LED

SOS prekidač: vozač/suvozač pomoću njega uspostavlja poziv prema službi pritiskom na prekidač.

LED: crvena i zelena Ledica svijetle 3 sekunde kad je prekidač za paljenje u položaju ON. Nakon toga se gase u slučaju normalnog rada sustava.

Ako je neka greška u radu sustava, crvena Ledica ostaje upaljena.

### Automatska prijava nezgode

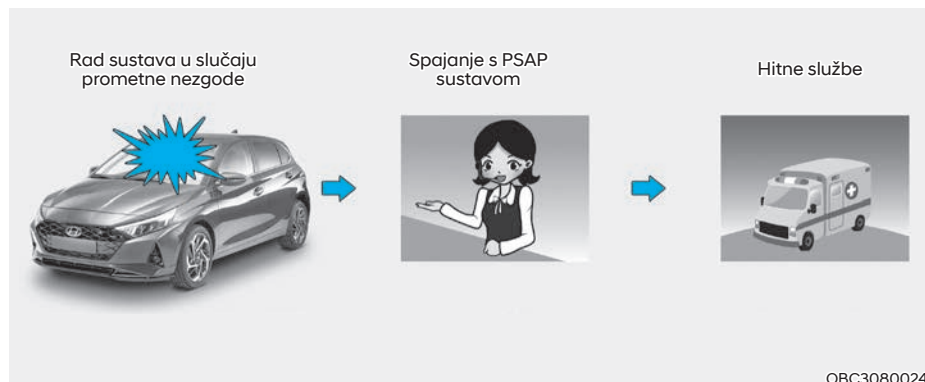

Paneuropski eCall uređaj u slučaju sudara automatski uspostavlja poziva prema PSAP službi kako bi se pokrenula akcija spašavanja.

Kako bi akcija spašavanja bila moguća, ali i što je moguće efikasnija, paneuropski eCall sustav automatski šalje potrebne podatke PSAP službi čim uočava da se dogodila nesreća.

U ovom slučaju hitan poziv nije moguće jednostrano prekinuti pritiskom na SOS prekidač i paneuropski eCall sustav je spojen dok god djelatnik hitne službe ne prekine komunikaciju (završi poziv).

U manjim sudarima paneuropski eCall sustav možda neće automatski uspostaviti poziv. No, ručni je poziv pritiskom na SOS prekidač uvijek moguć.



### OPREZ

**Rad sustava je nemoguć na području koje nije pokriveno GSM, GPS ili Galileo signalom.**

## Manualna prijava nezgode

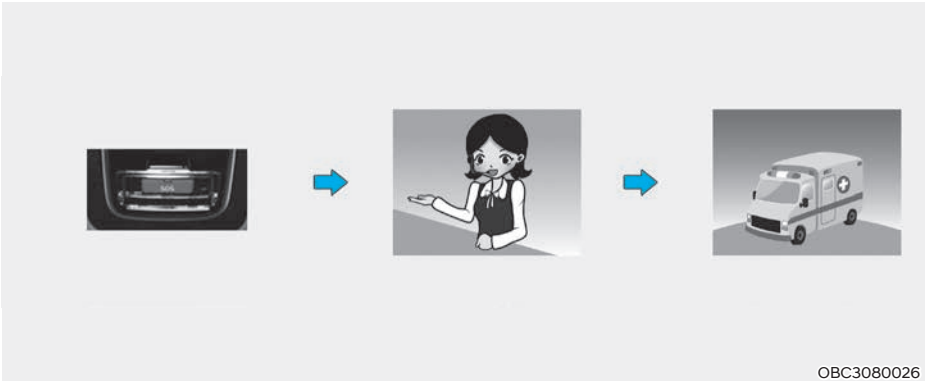

OBC3080026

Vozač ili suvozač mogu ručno pokrenuti uspostavu poziva prema PSAP službi pritiskom na SOS prekidač.

Taj je poziv moguće prekinuti ponovnim pritiskom na SOS prekidač prije nego je poziv uspostavljen.

Nakon što je pokrenuta uspostava poziva u ručnom modu, eCall sustav automatski šalje podatke o vozilu/nezgodi službeniku PSAP službe (za vrijeme poziva u pomoć) pritiskom na SOS prekidač.

Ako je vozač/suvozač slučajno pritisnuo SOS prekidač, poziv može biti prekinut ponovnim pritiskom na SOS prekidač.

U slučaju prometne nezgode ili neke druge nesreće, za uspostavu poziva u nuždi u ručnom modu potrebno je:

1. Zaustaviti vozilo u skladu s prometnim propisima na način da se ne ugrožava ni jedan sudionik u prometu.
2. Pritisnite SOS prekidač; kad se pritisne SOS prekidač i uspostavljen je poziv, minimalna količina podataka o vozilu i njegovoj lokaciji se prikuplja i proslijeđuje kako bi se zadovoljili tehnički uvjeti sustava. Nakon toga javlja se službenik eCall sustava i raspituje o razlozima (uvjetima) za poziv.
3. Nakon što je utvrdio razloge, službenik PSAP službe proslijeđuje poziv hitnim službama i završava hitni poziv.call.

Ako se hitni poziv ne odradi sukladno ovoj proceduri, gore ukratko opisanoj, hitni će se poziv smatrati pogrešnim (slučajnim).



## UPOZORENJE

Napajanje Paneuropskog eCall sustava iz baterije

- Paneuropski eCall sustav ima vlastito napajanje koje osigurava rad sustava u trajanju od minimalno sat vremena u slučaju da je sudar prekinuo električnu mrežu vozila i prekinuo napajanje.
- Baterija za napajanje eCall sustava mora se zamijeniti svake 3 godine. Za više informacija pogledajte raspored održavanja u poglavlju 9.

LED svijetli crveno (neispravnost sustava)

Ako crvena LED-ica svijetli za vrijeme vožnje, to je znak neispravnosti eCall sustava. Posjetite ovlaštenog HYUNDAI trgovca što je prije moguće da provjeri sustav. Ako sustav nije ispravan, ne može se zajamčiti njegova funkcionalnost u slučaju sudara. Vlasnik vozila snosi odgovornost za svaku dalju posljedicu prije opisane neispravnosti eCall sustava.

Namjerno uklanjanje ili modifikacija sustava

Paneuropski eCall sustav je osmišljen sa svrhom pozivanja upomoć u slučaju potrebe. Stoga bilo kakva namjerna modifikacija ili čak uklanjanje sustava može izravno ugroziti sigurnost. Također, taka sustav može pogreškom uspostaviti poziv prema PSAP službi. Zato nije dopušteno ni na koji način modificirati eCall sustav ugrađen u vozilo od strane bilo koga.



# 9. Održavanje

Motorni prostor .....	9-3
Servisi održavanja .....	9-6
Odgovornost vlasnika .....	9-6
Predostrožnost održavanja vlasnika.....	9-6
Održavanje od strane vlasnika .....	9-7
Raspored održavanja od strane vlasnika .....	9-7
Raspored servisa održavanja .....	9-9
Redovno održavanje (za Europu) .....	9-10
Održavanje u teškim uvjetima korištenja i pri maloj kilometraži – (za Europu) ...	9-13
Redovno održavanje (osim Europe) .....	9-15
Održavanje u teškim uvjetima korištenja i pri maloj kilometraži – (osim Europe)	9-19
Objašnjenje stavki rasporeda održavanja.....	9-21
Motorno ulje .....	9-24
Provjera razine motornog ulja .....	9-24
Zamjena motornog ulja i filtra .....	9-26
Rashladna tekućina motora .....	9-27
Provjera razine rashladne tekućine .....	9-27
Zamjena rashladne tekućine .....	9-30
Tekućina kočnica/spojke .....	9-31
Provjera razine tekućine kočnica/spojke .....	9-31
Tekućina aktuatora Inteligentnog ručnog mjenjača (IMT).....	9-33
Provjera razine tekućine aktuatora Inteligentnog ručnog mjenjača (IMT).....	9-33
Tekućina za pranje stakla.....	9-34
Provjera razine tekućine za pranje stakla .....	9-34
Parkirna kočnica.....	9-34
Provjera parkirne kočnice .....	9-34
Filtar zraka .....	9-35
Zamjena filtra zraka .....	9-35
Filtar zraka klima-uređaja .....	9-37
Provjera filtra zraka klima-uređaja .....	9-37
Zamjena filtra zraka klima-uređaja.....	9-37
Metlice brisača .....	9-38
Provjera metlica brisača .....	9-38
Zamjena metlica brisača.....	9-38

Akumulator .....	9-40
Za najdulji životni vijek akumulatora.....	9-41
Oznaka kapaciteta akumulatora.....	9-42
Dopunjavanje akumulatora .....	9-42
Reset stavki.....	9-43
Gume i kotači .....	9-44
Njega guma .....	9-44
Preporučeni tlak u hladnim gumama .....	9-45
Provjera tlaka u gumama.....	9-45
Rotacija guma (kotača).....	9-46
Geometrija ovjesa i balansiranje guma.....	9-47
Zamjena guma.....	9-47
Zamjena kotača .....	9-49
Prijanjanje guma.....	9-49
Održavanje guma .....	9-49
Oznaka na bočnoj stranici gume.....	9-49
Gume niskog presjeka.....	9-52
Osigurači.....	9-53
Zamjena osigurača instrument ploče .....	9-54
Zamjena osigurača u motornom prostoru.....	9-55
Popis osigurača i releja .....	9-56
Žarulje .....	9-70
Žarulja glavnog svjetla, pozicijskog, i žmigavaca – zamjena.....	9-71
Podešavanje snopa svjetla (za Europu).....	9-76
Zamjena žarulje bočnog žmigavca.....	9-81
Zamjena žarulje stražnjeg svjetla .....	9-82
Zamjena žarulje trećeg stop svjetla .....	9-89
Zamjena svjetla registarske pločice .....	9-89
Zamjena žarulje unutrašnjeg svjetla .....	9-90
Njega izgleda.....	9-91
Njega unutrašnjosti .....	9-96
Sustav kontrole emisije.....	9-99
Kontrola emisije bloka motora .....	9-99
Kontrola emisije isparavanja.....	9-99
Kontrola emisije ispušnih plinova.....	9-100

## MOTORNI PROSTOR

- Smartstream G 1.0 T-GDi/Smartstream G1.0 T-GDi (48V) MHEV  
- LHD izvedba

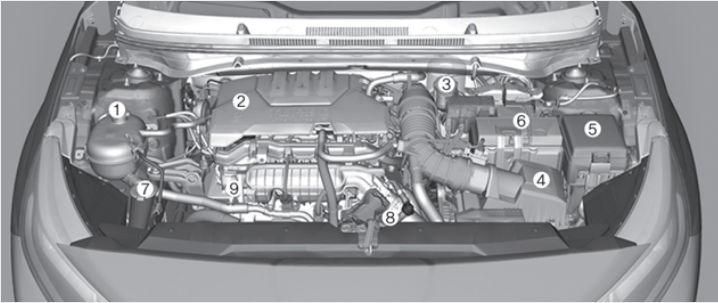

- RHD izvedba

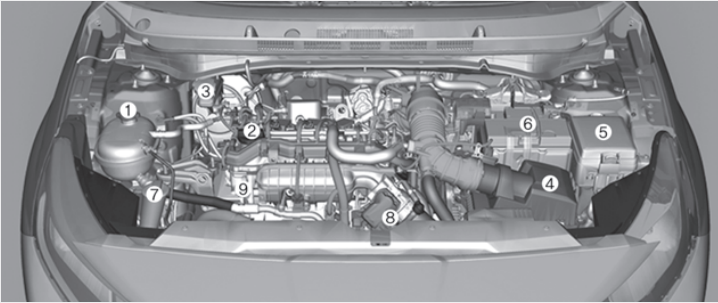

**Stvarni se motorni prostor može razlikovati od ilustracije.**

OBC3090001/OBC3090001R

1. Spremnik rashladne tekućine
2. Poklopac dolijevanja ulja
3. Spremnik tekućine kočnica/spojke\*
4. Filtar zraka
5. Kutija s osiguračima
6. Akumulator
7. Spremnik tekućine za pranje stakla
8. Poklopac hladnjaka
9. Šipka za mjerenje razine ulja u motoru

\* Ako je u opremi

■ Smartstream G1.2  
- LHD izvedba

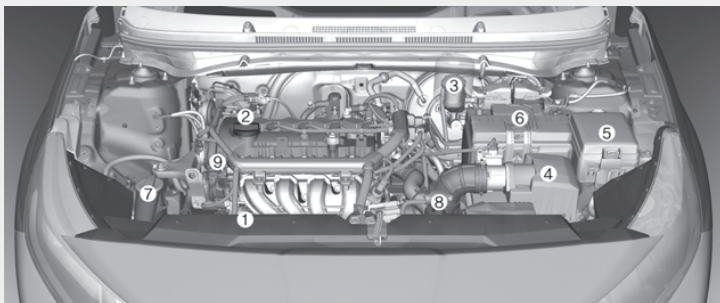

- RHD izvedba

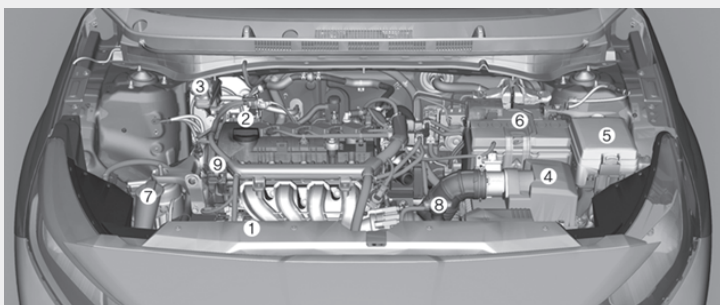

**Stvarni se motorni prostor može razlikovati od ilustracije.**

OBC3090003/OBC3090003R

1. Spremnik rashladne tekućine
2. Poklopac dolijevanja ulja
3. Spremnik tekućine kočnica/spojke\*
4. Filtar zraka
5. Kutija s osiguračima
6. Akumulator
7. Spremnik tekućine za pranje stakla
8. Poklopac hladnjaka
9. Šipka za mjerenje razine ulja u motoru

\*Ako je u opremi

- Benzinski 1.4
- LHD izvedba

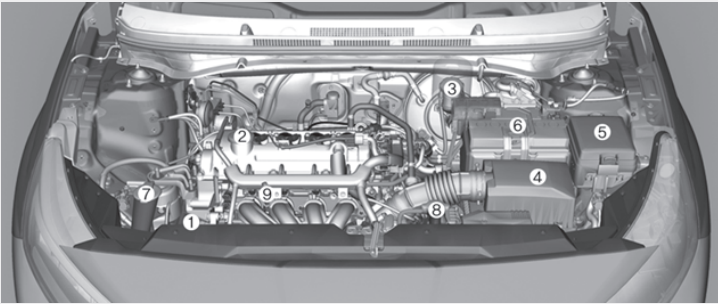

- RHD izvedba

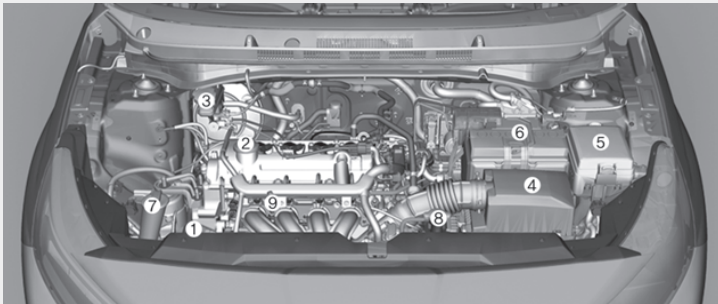

**Stvarni se motorni prostor može razlikovati od ilustracije.**

OBC3090004/OBC3090004R

1. Spremnik rashladne tekućine
2. Poklopac dolijevanja ulja
3. Spremnik tekućine kočnica/spojke\*
4. Filtar zraka
5. Kutija s osiguračima
6. Akumulator
7. Spremnik tekućine za pranje stakla
8. Poklopac hladnjaka
9. Šipka za mjerenje razine ulja u motoru

\*Ako je u opremi

### SERVISI ODRŽAVANJA

Trebate iskazati veliku brigu kako biste spriječili oštećenje Vašeg vozila i Vaše ozljeđivanje kad god obavljate bilo kakvo održavanje ili postupke pregledavanja.

Neodgovarajuće, nepotpuno ili nedovoljno servisiranje može rezultirati problemima u funkcioniranju Vašeg vozila koji mogu dovesti do oštećenja vozila, nesreće, ili tjelesne ozljede.

Općenito preporučujemo da Vaše vozilo servisira ovlašteni HYUNDAI trgovac. Ovlašteni HYUNDAI trgovac je uvijek usklađen s najvišim standardima kvalitete i radi uz tehničku podršku od strane HYUNDAIJA kako bi postigao potpuno zadovoljstvo svojih stranaka.

#### Odgovornost vlasnika

Servis održavanja i zadržavanje zapisnika su odgovornost vlasnika.

Općenito preporučujemo da Vaše vozilo servisira ovlašteni HYUNDAI trgovac.

Trebali biste zadržati dokumente koji prikazuju da je pravilno održavanje obavljeno na Vašem vozilu u skladu s tablicama rasporeda servisa održavanja prikazanim na sljedećim stranicama.

Treba Vam ta informacija kako bi se ustanovila Vaša usklađenost sa zahtjevima servisiranja i održavanja Vašeg jamstva vozila.

Detaljne informacije o jamstvu su opisane u Vašoj servisnoj knjižici.

Popravci i prilagodbe potrebni kao rezultat nepravilnog održavanja ili nedostatka potrebnog održavanja nisu pokriveni kad je Vaše vozilo pokriveno jamstvom.

#### Mjere opreza održavanja vlasnika

Nepravilno ili nepotpuno servisiranje može rezultirati problemima. Ovo poglavlje daje upute samo za stavke održavanja koje je jednostavno obaviti.

Vaše vozilo ne bi trebalo modificirati ni na koji način. Bilo kakve modifikacije mogu negativno utjecati na sigurnost, potrošnju i emisije Vašeg vozila. Dodatno, one će narušiti jamstvo koje na Vaše vozilo daje proizvođač.

#### OPASKA

**Nepravilno održavanje vlasnika tijekom trajanja jamstva može utjecati na pokrivenost jamstva. Za detalje, pročitajte odvojenu putovnicu servisa koju ste dobili s vozilom. Ako ste nesigurni u vezi bilo koje procedure servisiranja ili održavanja, preporučujemo da sustav servisira ovlašteni HYUNDAI trgovac.**

## ODRŽAVANJE OD STRANE VLASNIKA

### UPOZORENJE

Obavljanje radova održavanja na vozilu može biti opasno. Možete biti ozbiljno ozlijeđeni tijekom obavljanja nekih postupaka održavanja. Ako nemate dovoljno znanja i iskustva ili odgovarajuće alate i opremu za obavljanje radova, preporučujemo da sustav servisira ovlašteni HYUNDAI trgovac.

- Rad ispod poklopca motora s upaljenim motorom je opasno. Postaje još opasnije kad nosite nakit ili labavu odjeću. Oni se mogu zapetljati u pokretnim dijelovima i rezultirati ozljedom.
- Ako motor mora biti upaljen dok radite ispod poklopca motora, vodite računa da uklonite sav nakit (osobito prstenje, narukvice, satove i ogrlice) i sve kravate, šalove, i sličnu labavu odjeću prije približavanja ventilatorima motora ili hlađenja.
- Nemojte pristupati motoru s bilo kakvim otvorenim plamenom, upaljenom cigaretom ili nečim trećim što može izazvati požar. Akumulator i dovod goriva su iznimno zapaljivi.

### UPOZORENJE

Diranje metalnih dijelova

Nemojte dodirivati metalne dijelove (uključujući i šipke za povezivanje muldi) dok motor radi ili je vruće. Moguće su teške opekline. Isključite motor i pričekajte da se ohladi prije nego krenete nešto raditi na vozilu.

Preporučujemo da sljedeći popisi budu provjere i pregledi vozila koje trebaju obaviti vlasnik ili ovlašteni HYUNDAI trgovac propisanom učestalosti kako bi se pomogao osigurati siguran, pouzdan rad Vašeg vozila.

Ako imate bilo kakva pitanja, preporučujemo da konzultirate ovlaštenog HYUNDAI trgovca.

Sljedeće provjere održavanja vlasnika općenito nisu pokrivena jamstvima i možda Vam se naplate rad te korišteni dijelovi i maziva.

### Raspored održavanja vlasnika

#### *Kad stanete napuniti gorivo:*

- Provjerite razinu motornog ulja.
- Provjerite razinu rashladne tekućine u spremniku rashladne tekućine.
- Provjerite razinu tekućine za pranje vjetrobranskog stakla.
- Obratite pažnju na nedovoljno napuhane gume.
- Provjerite hladnjak motora i kondenzator klima uređaja. Pogledajte jesu li hladnjaci blokirani lišćem, oštećeni od udara kamenčića ili drugih stranih predmeta itd.

Ako je bilo koja od ovih stavki iznimno prljava ili niste sigurni u njihovo stanje/funkcioniranje, preporučujemo da posjetite ovlaštenog HYUNDAI trgovca.

### UPOZORENJE

**Budite oprezni kad provjeravate razinu Vaše rashladne tekućine motora dok je motor vruć. Uzavrela rashladna tekućina i para mogu se ispuhati pod pritiskom. To može uzrokovati opekline i druge ozbiljne ozljede.**

### ***Dok upravljate vozilom:***

- Zabilježite bilo kakve promjene u zvuku ispuha ili bilo kakav miris ispušnih plinova u vozilu.
- Provjerite ima li vibraciju u upravljaču. Primijetite bilo kakav povišen napor kod upravljanja ili labavost u upravljaču, ili promjene u njegovu položaju dok vozite ravno.
- Primijetite ako Vaše vozilo stalno blago skreće ili “vuče” u jednu stranu kad vozite na glatkoj, ravnoj cesti.
- Kod zaustavljanja, slušajte i provjerite neobične zvukove, povlačenje u jednu stranu, povećan hod papučice kočnice ili papučicu kočnice koja se teško pritišće.
- Ako se bilo kakvo klizanje ili promjene u radu Vašeg mjenjača dogode, provjerite razinu ulja u mjenjaču.
- Provjerite rad ručnog mjenjača, uključujući rad spojke.
- Provjerite funkciju P (parkiranje) automatskog/DCT mjenjača.
- Provjerite parkirnu kočnicu.
- Provjerite cure li tekućine ispod Vašeg vozila (curenje vode iz klimatizacijskog sustava tijekom ili nakon korištenja je normalno).

### ***Barem jednom mjesečno:***

- Provjerite razinu rashladne tekućine u spremniku rashladne tekućine motora.
- Provjerite rad svih vanjskih svjetala, uključujući kočiona svjetla, pokazivače smjera i svjetla za nuždu.
- Provjerite tlak zraka u svim gumama, uključujući rezervnu.
- Provjerite istrošenost guma i labavost matica na kotačima.

### ***Barem dvaput godišnje (npr., svakog proljeća ili jeseni):***

- Provjerite crijeva hladnjaka, grijača i klimatizacije za curenje ili oštećenja.
- Provjerite raspršivanje peraća vjetrobranskog stakla i rad brisača. Očistite metlice brisača s čistom krpom navlaženom tekućinom za stakla.
- Provjerite podešenost prednjih svjetala.
- Provjerite prigušivač, ispušne cijevi, štitnike i stezaljke.
- Provjerite istrošenost i rad krilno/ramenih sigurnosnih pojaseva.

### ***Barem jedanput godišnje:***

- Očistite odvodne rupe na karoseriji i vratima.
- Podmažite šarke na vratima i poklopcu motora.
- Podmažite brave i kopče na vratima i poklopcu motora.
- Podmažite gumene obrube na vratima.
- Provjerite sustav klimatizacije.
- Pregledajte i podmažite spone i kontrole automatskog/DCT mjenjača.
- Očistite akumulator i polove.
- Provjerite razinu tekućine za kočnice (i spojku).



## RASPORED SERVISA ODRŽAVANJA

Slijedite raspored redovnog održavanja ako se vozilo obično vozi gdje nijedan od sljedećih uvjeta nije primjenjiv. Ako je bilo koji od sljedećih uvjeta primjenjiv, pridržavajte se plana održavanja u teškim uvjetima korištenja.

- Učestala vožnja kratkim udaljenostima (manje od 8 km u normalnim ili manje od 16 km u uvjetima smrzavanja ispod 0 stupnjeva C).
- Vožnja u prašnjavim uvjetima ili pješčanim područjima.
- Opsežna upotreba kočnica.
- Gradska vožnja tj. korištenje u uvjetima gustog prometa.
- Vožnja u područjima gdje se koriste sol ili drugi korozivni materijali.
- Vožnja na grubim ili blatnjavim cestama.
- Vožnja u planinskim područjima.
- Vuča prikolice, kamp-prikolice ili korištenje krovne kutije.
- Korištenje u svrhu taxija, auto-škole, patrolnog vozila ili bilo koja druga komercijalna upotreba vozila.
- Vožnja brzinom višom od 170 km/h.
- Učestala vožnja u start-stop uvjetima.
- Korištenje ulja koje ne odgovara specifikacijama proizvođača (mineralno, polusintetsko, niža specifikacija od propisane itd.)

*Ako se Vaše vozilo koristi u navedenim uvjetima, trebali biste pregledavati, mijenjati ili nadopunjavati češće nego po sljedećem rasporedu redovnog održavanja. Nakon razdoblja ili udaljenosti prikazane u tablicama, nastavite slijediti propisane intervale održavanja.*

*Dopušteno odstupanje od redovnih servisnih intervala je mjesec dana/1000 km (što nastupi prije).*



### Obavijest

- **Odgovornost vlasnika je da redovito provjerava razinu ulja u motoru i dopunjava ako je potrebno. Korištenje motora s nedovoljnom količinom ulja i posljedična oštećenja nisu pokrivena jamstvom proizvođača.**
- **Ako se koristi ulje koje ne odgovara propisanim specifikacijama (nije preporučljivo) pridržavati se rasporeda održavanja u otežanim uvjetima korištenja.**

## Raspored redovnog održavanja (samo Europa)

INTERVAL ODRŽAVANJA	Mjeseci ili prevojena kilometraža, što nastupi prije										
	Mjeseci	24	48	72	96	120	144	168	192		
Milijex1000	20	40	60	80	100	120	140	160			
Km*1000	30	60	90	120	150	180	210	240			
Pogonsko remenje *1	Prva provjera nakon 90.000 km ili 72 mjeseca, nakon toga svakih 30.000 km ili 24 mjeseca										
MHEV (Mild Hybrid) remen*1	Smartstream G1.0 T-GDi (48V) MHEV Provjera svakih 15.000 km ili 12 mjeseci, zamjena svakih 105.000 km ili 84 mjeseca										
Motorno ulje i filter ulja *2	Smartstream G1.0 T-GDI/Smartstream G1.0 T-GDI (48V) MHEV / Smartstream G 1.2 *2 Zamjena svakih 15.000 km ili 12 mjeseci										
Aditivi goriva *3	Benzinac 1.4 *3 Zamjena svakih 15.000 km ili 12 mjeseci										
Hladnjak stlačenog zraka, crijeva, usisno crijevo	T-GDI (48V MHEV) Provjera svakih 15.000 km ili 12 mjeseci										
Filter zraka	I	R	I	R	I	R	I	R	I	R	

I : Provjera i po potrebi podešavanje, ispravljanje, čišćenje ili zamjena.

R : Zamjena.

\*\* : Odgovornost vlasnika je da redovito provjerava razinu ulja u motoru i dopunjava ako je potrebno. Korištenje motora s nedovoljnom količinom ulja i posljedična oštećenja nisu pokrivena jamstvom proizvođača

\*1 : Provjeriti natežac remena, rolicu i remenicu alternatora i, ako je potrebno zamijeniti.

\*2 : Zahtijeva kvalitetu motornog ulja. Ako se koristi ulje niže specifikacije, slijediti raspored održavanja za otežane uvjete korištenja i mijenjati motorno ulje i filter ulja svakih 7500 km ili šest mjeseci (što nastupi prije).

\*3 : Zahtijeva kvalitetu motornog ulja. Ako se koristi ulje niže specifikacije, slijediti raspored održavanja za otežane uvjete korištenja i mijenjati motorno ulje i filter ulja svakih 7500 km ili šest mjeseci (što nastupi prije).

\*4 : Ako gorivo ne udovoljava EN228 normi kvalitete goriva, ili ekvivalentno gorivo nije dostupno, preporučuje se jedna boca aditiva. Aditiv je dostupan kod vašeg ovlaštenog HYUNDAI trgovca zajedno s uputama za njegovo korištenje. Nemojte miješati aditive.

## Raspored redovnog održavanja (nastavak) (samo Europa)

INTERVAL ODRŽAVANJA	Mjeseci ili prevojena kilometraža, što nastupi prije												
	Mjeseci	24	48	72	96	120	144	168	192				
Milijex1000	20	40	60	80	100	120	140	160	180	210	240		
Km*1000	30	60	90	120	150	180	210	240					
STAVKA ODRŽAVANJA	zamjena svakih 75.000 km ili 60 mjeseci*4												
Svjjećice	Smartstream G 1.2/ Gasoline 1.4 zamjena svakih 150.000 km ili 120 mjeseci *4												
Odzračno crijevo i poklopac za dolijevanje goriva	I												
Filtar zraka spremnika goriva	I												
Filtar goriva *5	I	I	I	I	I	I	I	I	I	I	I	I	I
Dovod goriva, crijeva i spojevi	I												
Rashladni sustav	Provjerite razinu i eventualna curenja svaki dan. Prva provjera nakon 60.000 km ili 48 mjeseci, nakon toga svakih 30.000 km ili 24 mjeseca												
Rashladno sredstvo *6	Prva zamjena nakon 90.000 km ili 5 godina, nakon toga svakih 30.000 km ili 24 mjeseca *7												
All electrical systems	I	I	I	I	I	I	I	I	I	I	I	I	I
Battery condition	I	I	I	I	I	I	I	I	I	I	I	I	I

I : Provjera i po potrebi podešavanje, ispravljanje, čišćenje ili zamjena.

R : Zamjena.

\*4 : Radi vaše udobnosti korištenja mogu se zamijeniti i ranije tijekom redovnog održavanja.

\*5 : Filtar goriva se smatra stavkom kojoj nije potrebno održavanje, ali periodička provjera je preporučena i njena učestalost ovisi o (ne) čistoći goriva na raspolaganju. Ako primijetite smanjeni protok goriva, gubitak snage, otežani hladni start i sl. preporučuje se promjena filtra goriva neovisno o intervalu održavanja i svakom slučaju konzultacija s ovlaštenim HYUNDAI trgovcem.

\*6 : Ako nedostaje rashladnog sredstva, dodajte samo destiliranu ili meku vodu. Nikad nemojte u sistem dodavati tvrdu vodu. Nepravilno rashladno sredstvo može izazvati teška oštećenja motora.

\*7 : Radi vaše udobnosti korištenja mogu se zamijeniti i ranije tijekom redovnog održavanja.

## Raspored redovnog održavanja (nastavak) (samo Europa)

INTERVAL ODRŽAVANJA	Mjeseci ili prevažena kilometraža, što nastupi prije											
	Mjeseci	24	48	72	96	120	144	168	192			
	Milijet1000	20	40	60	80	100	120	140	160			
STAVKA ODRŽAVANJA	Km*1000	30	60	90	120	150	180	210	240			
Kočnički vodovi, crijeva i spojevi		I	I	I	I	I	I	I	I			
Parkirna kočnica (ako je u opremi)		I	I	I	I	I	I	I	I			
Teućina kočnica/spojke (ako je u opremi)		Provjera svakih 15.000 km i zamjena svakih 30.000 km										
Diskovi i obloge		I	I	I	I	I	I	I	I			
Upravljački sustav, spone i manžete		I	I	I	I	I	I	I	I			
Poluosovine i manžete		I	I	I	I	I	I	I	I			
Gume (tlak i istrošenost)		I	I	I	I	I	I	I	I			
Kugle prednjeg ovjesa		I	I	I	I	I	I	I	I			
Rashladno sredstvo klima-uređaja		I	I	I	I	I	I	I	I			
Kompresor klima-uređaja		I	I	I	I	I	I	I	I			
Filtar klima-uređaja		R	R	R	R	R	R	R	R	R	R	
Ulje ručnog mjenjača (ako je u opremi) *6		I	I	I	I	I	I	I	I			
Teućina aktuatora iMT mjenjača		R	R	R	R	R	R	R	R	R	R	
Crijeva i vodovi sustava aktuatora iMT mjenjača		I	I	I	I	I	I	I	I			
Ulje DCT mjenjača (ako je u opremi) *6		I	I	I	I	I	I	I	I			
Ulje automatskog mjenjača (ako je u opremi)		Nije potrebna provjera ni servisiranje										
Ispušni sustav		I	I	I	I	I	I	I	I			
Baterija Pan-Euroskog eCall sustava		Zamjena svake 3 godine										

I : Provjera i po potrebi podešavanje, ispravljanje, čišćenje ili zamjena.

R : Zamjena.

\*6 : Ulje u ručnom/DCT mjenjaču treba zamijeniti nakon svakog potapanja mjenjača u vodu.

## Otežani uvjeti korištenja – (Europa)

Stavke iz tablice se moraju češće servisirati na vozilima čiji način korištenja ukazuje na otežano korištenje. Modificirani i prilagođeni raspored održavanja pronađite u tablici dolje.

R : Zamjena I : Provjera i po potrebi podešavanje, ispravljanje, čišćenje ili zamjena

Stavka održavanja	Operacija održavanja	Interval	Uvjeti vožnje
Motorno ulje i filter ulja	T-GDI (48V MHEV)	Svakih 7500 km ili 6 mjeseci	A, B, C, D, E, F, G, H, I, J, K, L
	Smartstream G 1.2/Gasoline 1.4	Svakih 7500 km ili 6 mjeseci	
Filter zraka		Češća zamjena, ovisno o stanju	C, E
Svjećice		Češća zamjena, ovisno o stanju	A, B, F, G, H, I, K
Upravljački sustav, spone i manžete		Češća provjera, ovisno o stanju	C, D, E, F, G
Kugle prednjeg ovjesa		Češća provjera, ovisno o stanju	C, D, E, F, G
Disk kočnice i obloge, čeljusti i diskovi		Češća provjera, ovisno o stanju	C, D, E, G, H
Parkirna kočnica (ako je u opremi)		Češća provjera, ovisno o stanju	C, D, G, H
Poluosovine i manžete		Češća provjera, ovisno o stanju	C, D, E, F, G, H, I, J

Stavka održavanja	Operacija održavanja	Interval	Uvjeti vožnje
Filtar zraka klima - uređaja	R	Češća zamjena, ovisno o stanju	C, E, G
Ulje ručnog mjenjača (ako je u opremi)	R	Svakih 120.000 km	C, D, E, F, G, H, I, J
Ulje automatskog mjenjača (ako je u opremi)	R	Svakih 90.000 km	A, C, D, E, F, G, H, I, J
Ulje DCT mjenjača (ako je u opremi)	R	Svakih 120.000 km	C, D, E, F, G, H, I, J

### Otežani uvjeti korištenja (definicije)

A : Učestala vožnja kratkim udaljenostima manjima od 8 km u normalnim temperaturama ili manje od 16 km u smrzavajućim temperaturama.

B : Opsežan rad motora u praznom hodu ili vožnja niskim brzinama na duljim udaljenostima.

C : Vožnja na grubim, prašnjavim, blatnim, neasfaltiranim, makadamskim ili solju posipanim cestama.

D : Vožnja u područjima gdje se koriste sol ili drugi korozivni materijali ili u vrlo hladnim vremenskim uvjetima.

E : Vožnja u pješčanim područjima.

F : Vožnja u gustom gradskom prometu.

G : Vožnja na uzbrdicama, nizbrdicama, ili planinskim cestama.

H : Vuča prikolice ili korištenje kamp-kućice ili krovnih nosača.

I : Vožnja kao patrolni automobil, taxi, komercijalno vozilo ili vuča vozila.

J : Učestala vožnja visokim brzinama ili uz snažna ubrzanja.

K : Učestala vožnja u kreni-stani (stop and go) uvjetima

L : Korištenje ulja koje ne odgovara specifikacijama proizvođača (mineralno, polusintetsko, niža specifikacija od propisane itd.)

## Raspored redovnog održavanja (osim Europe)

INTERVAL ODRŽAVANJA	Mjeseci ili prevaljena kilometraža, što nastupi prije										
	Mjeseci	12	24	36	48	60	72	84	96		
Milje×1,000	10	20	30	40	50	60	70	80			
Km×1000	15	30	45	60	75	90	105	120			
STAVKA ODRŽAVANJA	Provjera svakih 30.000 km ili 24 mjeseca										
Pogonsko remenje *1	Smartstream G1.0 T-GDI (48V) MHEV										
MHEV (Mild Hybrid) remen*1	Provjera svakih 10.000 km ili 12 mjeseci, zamjena svakih 100.000 km ili 84 mjeseca										
		R	R	R	R	R	R	R	R	R	
	Smartstream G1.2 *2 / Benzinac 1.4 *4										
Motorno ulje i filter ulja	Smartstream G1.0 T-GDI/Smartstream G1.0 T-GDI (48V) MHEV *3	Zamjena svakih 10.000 km ili 12 mjeseci									
Aditivi goriva *5		Dodati svakih 10.000 km ili 12 mjeseci									

I : Provjera i po potrebi podešavanje, ispravljanje, čišćenje ili zamjena.

R : Zamjena.

\*1 : Provjeriti natežac remena, rolicu i remenicu alternatora i, ako je potrebno zamijeniti.

\*2 : Zadržava kvalitetu motornog ulja. Ako se koristi ulje niže specifikacije, slijediti raspored održavanja za otežane uvjete korištenja i mijenjati motorno ulje i filter ulja svakih 7500 km ili šest mjeseci (što nastupi prije).

\*3 : Zadržava kvalitetu motornog ulja. Ako se koristi ulje niže specifikacije, slijediti raspored održavanja za otežane uvjete korištenja i mijenjati motorno ulje i filter ulja svakih 7500 km ili šest mjeseci (što nastupi prije).

\*4 : Zadržava kvalitetu motornog ulja. Ako se koristi ulje niže specifikacije, slijediti raspored održavanja za otežane uvjete korištenja i mijenjati motorno ulje i filter ulja svakih 7500 km ili šest mjeseci (što nastupi prije).

\*5 : Ako gorivo ne udovoljava EN228 normi kvalitete goriva, ili ekvivalentno gorivo nije dostupno, preporučuje se jedna boca aditiva. Aditiv je dostupan kod vašeg ovlaštenog HYUNDAI trgovca zajedno s uputama za njegovo korištenje. Nemojte miješati aditive.

## Raspored redovnog održavanja (osim Europe)

INTERVAL ODRŽAVANJA	Mjeseci ili prevaljena kilometraža, što nastupi prije											
	Mjeseci	12	24	36	48	60	72	84	96			
Milje×1,000	10	20	30	40	50	60	70	80				
Km×1000	15	30	45	60	75	90	105	120				
<b>STAVKA ODRŽAVANJA</b>	Provjera svakih 10.000 km											
Hladnjak stlačenog zraka, crijeva, usisno crijevo	T-GDI (48V MHEV)											
Filtar zraka	Osim Bliskog Istoka Za Bliski Istok											
Svjjećice	T-GDI (48V MHEV) Smartstream G 1.2/ Gasoline 1.4											
Odzračno crijevo i poklopac za doljevanje goriva	Zamjena svakih 75.000 km*6 ili 60 mjeseci Zamjena svakih 150.000 km*6 ili 120 mjeseci											
Filtar zraka spremnika goriva	I											
Filtar goriva*7	R											
Dovod goriva, crijeva i spojevi	I											

I : Provjera i po potrebi podešavanje, ispravljanje, čišćenje ili zamjena.

R : Zamjena.

\*6 : Radi svoje udobnosti, zamjena se može obaviti i ranije kad je vozilo na redovnom servisu.

\*7 : Filtar goriva se smatra stavkom kojoj nije potrebno održavanje, ali periodička provjera je preporučena i njena učestalost ovisi o (ne) čistoci goriva na raspolaganju. Ako primijetite smanjeni protok goriva, gubitak snage, otežani hladni start i sl. preporučuje se promjena filtra goriva neovisno o intervalu održavanja i u svakom slučaju konzultacija s ovlaštenim HYUNDAI trgovcem.



## Raspored redovnog održavanja (osim Europe)

INTERVAL ODRŽAVANJA	Mjeseci ili prewalkjena kilometraža, što nastupi prije											
	Mjeseci	12	24	36	48	60	72	84	96			
Milje×1,000	10	20	30	40	50	60	70	80				
Km×1000	15	30	45	60	75	90	105	120				
<b>STAVKA ODRŽAVANJA</b>												
Rashladni sustav	Provjerite razinu i eventualna curenja svaki dan. Prva provjera nakon 60.000 km ili 48 mjeseci, nakon toga svakih 30.000 km ili 24 mjeseca											
Rashladno sredstvo *8	Prva zamjena nakon 100.000 km ili 5 godina, nakon toga svakih 40.000 km ili 24 mjeseca *6											
Svi električni sustavi	I	I	I	I	I	I	I	I	I	I	I	I
Akumulator	I	I	I	I	I	I	I	I	I	I	I	I
Kočnički vodovi, crijeva i spojevi	I	I	I	I	I	I	I	I	I	I	I	I
Parkirna kočnica (ako je u opremi)	I	I	I	I	I	I	I	I	I	I	I	I
Tekućina kočnica/spojke	I	I	R	I	I	I	R	I	I	I	I	I
Disk kočnice i obloge	I	I	I	I	I	I	I	I	I	I	I	I
Upravljački sustav	I	I	I	I	I	I	I	I	I	I	I	I
Poluosovine i manžete	I	I	I	I	I	I	I	I	I	I	I	I
Gume (tlak i istrošenost)	I	I	I	I	I	I	I	I	I	I	I	I

I : Provjera i po potrebi podešavanje, ispravljanje, čišćenje ili zamjena.

R : Zamjena.

\*6 : Radi svoje udobnosti, zamjena se može obaviti i ranije kad je vozilo na redovnom servisu.

\*8 : Ako nedostaje rashladnog sredstva, dodajte samo destiliranu ili meku vodu. Nikad nemojte u sistem dodavati tvrdu vodu. Nepravilno rashladno sredstvo može izazvati teška oštećenja motora. Radi svoje udobnosti, zamjena se može obaviti i ranije kad je vozilo na redovnom servisu.

## Raspored redovnog održavanja (osim Europe)

INTERVAL ODRŽAVANJA	Mjeseci ili prevaljena kilometraža, što nastupi prije											
	Mjeseci	12	24	36	48	60	72	84	96			
	Milje×1,000	10	20	30	40	50	60	70	80			
STAVKA ODRŽAVANJA	Km×1000	15	30	45	60	75	90	105	120			
Prednje kugle		I	I	I	I	I	I	I	I	I	I	I
Rashladno sredstvo klima-uređaja		I	I	I	I	I	I	I	I	I	I	I
Kompresor klima-uređaja		I	I	I	I	I	I	I	I	I	I	I
Filtar klima-uređaja		R	R	R	R	R	R	R	R	R	R	R
Ulje ručnog mjenjača *9												
Tekućina akuatora iMT mjenjača		I	R	I	R	I	R	I	R	I	R	I
Vodovi i crijeva sustava iMT mjenjača		I	I	I	I	I	I	I	I	I	I	I
Ulje DCT mjenjača *9												
Ulje automatskog mjenjača (ako je u opremi)		Nije potreban servis, nije potrebna provjera										
Ispušni sustav		I	I	I	I	I	I	I	I	I	I	I
Baterija Pan-Euroskog eCall sustava (ako je u opremi)		Zamjena svake 3 godine										

I : Provjera i po potrebi podešavanje, ispravljanje, čišćenje ili zamjena.

R : Zamjena.

\*9 : Ulje u ručnom /DCT mjenjaču, prijenosnika i diferencijalu treba zamijeniti nakon svakog potapanja mjenjača u vodu.

## Raspored održavanja u otežanim uvjetima korištenja (osim Europe)

Stavke iz tablice se moraju češće servisirati na vozilima čiji način korištenja ukazuje na otežano korištenje. Modificirani i prilagođeni raspored održavanja pronađite u tablici dolje.

R : Zamjena I : Provjera i po potrebi podešavanje, ispravljanje, čišćenje ili zamjena

Stavka održavanja		Operacija održavanja	Interval	Uvjeti vožnje
Motorno ulje i filter ulja	MPI	R	7500 km ili 6 mjeseci	A, B, C, D, E, F, G, H, I, J, K, L
	T-GDI (48V MHEV)		5000 km ili 6 mjeseci	
Filter zraka		R	Češća zamjena, ovisno o stanju	C, E
Svjecice		R	Češća zamjena, ovisno o stanju	A, B, F, G, H, I, K
Upravljački sustav, spone i manžete		I	Češća provjera, ovisno o stanju	C, D, E, F, G
Kugle prednjeg ovjesa		I	Češća provjera, ovisno o stanju	C, D, E, F, G
Disk kočnice i obloge, čeljusti i diskovi		I	Češća provjera, ovisno o stanju	C, D, E, G, H
Parkirna kočnica (ako je u opremi)		I	Češća provjera, ovisno o stanju	C, D, G, H

Stavka održavanja	Operacija održavanja	Interval	Uvjeti vožnje
Poluosovine i manžete	I	Češća provjera, ovisno o stanju	C, D, E, F, G, H, I, J
Filtar zraka klima-uređaja	R	Češća zamjena, ovisno o stanju	C, E, G
Ulje ručnog mjenjača (ako je u opremi)	R	Svakih 120.000 km	C, D, E, F, G, H, I, J
Ulje automatskog mjenjača (ako je u opremi)	R	Svakih 100.000 km	A, C, D, E, F, G, H, I, J
Ulje DCT mjenjača (ako je u opremi)	R	Svakih 120.000 km	C, D, E, F, G, H, I, J

#### Otežani uvjeti korištenja (definicije)

- A : Učestala vožnja kratkim udaljenostima manjima od 8 km u normalnim temperaturama ili manje od 16 km u smrzavajućim temperaturama.
- B : Opsеžan rad motora u praznom hodu ili vožnja niskim brzinama na duljim udaljenostima.
- C : Vožnja na grubim, prašnjavim, blatnim, neasfaltiranim, makadamskim ili solju posipanim cestama.
- D : Vožnja u područjima gdje se koriste sol ili drugi korozivni materijali ili u vrlo hladnim vremenskim uvjetima.
- E : Vožnja u pješčanim područjima.
- F : Vožnja u gustom gradskom prometu.
- G : Vožnja na uzbrdicama, nizbrdicama, ili planinskim cestama.

H : Vuča prikolice ili korištenje kamp-kućice ili krovnih nosača.

I : Vožnja kao patrolni automobil, taxi, komercijalno vozilo ili vuča vozila.

J : Učestala vožnja visokim brzinama ili uz snažna ubrzanja.

K : Učestala vožnja u kreni-stani (stop and go) uvjetima

L : Korištenje ulja koje ne odgovara specifikacijama proizvođača (mineralno, polusintetsko, niža specifikacija od propisane itd.)

## OBJAŠNJENJE STAVKI RASPOREDA ODRŽAVANJA

### Motorno ulje i filter

Motorno ulje i filter trebaju se zamijeniti u intervalima propisanim u rasporedu održavanja. Ako se automobil vozi u teškim uvjetima, potrebne su češće zamjene ulja i filtra.

### Pogonsko remenje

Pregledajte sve pogonsko remenje za tragove rezova, pukotine, pretjeranu istrošenost ili zasićenje uljem i zamijenite ako je potrebno. Pogonsko remenje treba provjeravati redovito za pravilnu napetost i prilagoditi po potrebi.



### OPREZ

**Kad pregledavate remen, postavite prekidač za paljenje u položaj LOCK/OFF ili ACC.**

### Filter goriva (osim Europe)

Začepljen filter može ograničiti brzinu pri kojoj je moguće voziti, oštetiti sustav emisije i uzrokovati višestruke probleme, poput teškog pokretanja.

HYUNDAI benzinski modeli su opremljeni filtrom goriva integriranim u spremnik goriva.

Ako se pretjerana količina strane tvari nagomila u spremniku za gorivo, filter će možda biti potrebno zamijeniti. Nakon ugradnje novog filtra zraka neka motor radi u praznom hodu nekoliko minuta i za to vrijeme provjerite sve spojeve i eventualna curenja.

Preporučujemo da filter goriva zamijeni ovlaštenu HYUNDAI trgovac.

### Filter goriva (Europa)

Vaše je vozilo pokreće benzinski motor opremljen filtrom goriva koji je integriran u spremnik goriva i nema propisan interval zamjene: no, njegov rok trajanja će uvelike ovisiti o kvaliteti goriva koja se koristi. Ako se pojave problemi u vidu nedostatka snage, teškog starta vozila, trzanja u radu potrebna je provjera filtra i možda i njegova zamjena. Preporučujemo da filter goriva zamijeni ovlaštenu HYUNDAI trgovac.

### Vodovi goriva, crijeva goriva i priključci

Provjerite vodove goriva, crijeva goriva i priključke za curenje i oštećenja. preporučujemo da vodove goriva, crijeva goriva i priključke zamijeni ovlaštenu HYUNDAI trgovac.

### Crijevo za odzračivanje para goriva i čep spremnika za gorivo

Crijevo za odzračivanje para goriva i čep spremnika za gorivo trebaju se pregledati u intervalima propisanim u rasporedu održavanja. Vodite računa da su novo crijevo za odzračivanje para goriva ili čep spremnika za gorivo pravilno zamijenjeni.

### Vakuumska crijeva za prozračivanje kartera

Provjerite crijeva u potrazi za toplinskim ili mehaničkim oštećenjem. Tvrdi i britka guma, puknuća, porezotine, ulegnuća i zadebljanja pokazuju problematična mjesta. Osobitu pažnju obratite na crijeva u blizini izvora topline poput ispušne grane.

Provjerite da crijeva nisu u izravnom dodiru s bilo kojim izvorom topline, oštrim rubovima ili dijelovima u pokretu koji će izazvati toplinsko ili mehaničko oštećenje. Provjerite sve spojeve poput objumica i spojnice u potrazi za curenjima.

Ako uočite bilo kakvu nepravilnost, odmah zamijenite crijevo.

### Filtar zraka

preporučujemo da filtar zraka zamijenite originalnim HYUNDAI dijelom.

### Svjeće (benzinski motor)

Vodite računa da ugradite nove svjeće odgovarajuće toplinske vrijednosti.

Kod zamjene svjećica vodite računa da obrišete kablove i dno indukcijskog svitka kako spriječili onečišćenje izolacije.



### UPOZORENJE

**Nemojte odspajati ili pregledavati svjeće dok je motor vruć. Može doći do opekline.**

### Sustav hlađenja

Provjerite dijelove sustava hlađenja, poput hladnjaka, spremnika za rashladnu tekućinu, crijeva i priključke za curenje i oštećenje. Zamijenite sve oštećene dijelove.

### Rashladna tekućina

Rashladnu tekućinu treba zamijeniti u intervalima propisanim u rasporedu održavanja.

### Ulje ručnog / IMT mjenjača (ako je u opremi)

Pregledajte ulje ručnog mjenjača prema rasporedu održavanja.

### Ulje automatskog mjenjača (ako je u opremi)

Ulje automatskog mjenjača ne treba provjeravati u normalnim uvjetima korištenja.

Ali u teškim uvjetima korištenja, preporučujemo da ulje zamijeni ovlaštenu HYUNDAI trgovac u skladu s rasporedom održavanja na početku ovog poglavlja.



### Obavijest

**Boja ulja automatskog mjenjača je načelno crvena.**

**Kako se vozilo vozi, ulje automatskog mjenjača će postati tamnije.**

**To je normalno stanje i ne biste trebali procjenjivati potrebu za zamjenom ulja na osnovi promijenjene boje.**

## Ulje DCT mjenjača s dvostrukom spojkom (ako je u opremi)

Pregledajte ulje DCT mjenjača s dvostrukom spojkom prema rasporedu održavanja.

## Crijeva i vodovi kočnica

Vizualno provjerite pravilnu ugradnju, trljanje, pukotine, propadanje i bilo kakvo curenje. Odmah zamijenite sve propale ili oštećene dijelove.

## Kočiona tekućina

Provjerite razinu kočione tekućine u spremniku za kočionu tekućinu. Razina bi trebala biti između oznaka "MIN" i "MAX" sa strane spremnika. Koristite samo hidrauličnu kočionu tekućinu u skladu s DOT3 ili DOT4 specifikacijom.

## Parkirna kočnica

Provjerite parkirnu kočnicu uključujući ručicu i sajle kočnice.

## Stražnje bubanj kočnice i obloge (ako su u opremi)

Provjerite stražnje bubanj kočnice i obloge za istrošenost, spaljen materijal, odvajanje obloge od nosača, curenje tekućine, slomljene dijelove.

## Kočione pločice, kliješta i diskovi

Provjerite pločice za pretjeranu istrošenost, diskove za dotrajnost i istrošenost, i kliješta za curenje tekućine.

Za više informacija o provjeravanju granica istrošenosti pločica ili obloga, pogledajte HYUNDAI internetsku stranicu.

(<http://service.hyundai-motor.com>)

## Vijci za prihvat ovjesa

Provjerite prijave ovjesa za labavost ili oštećenje. Zategnite na propisani zatezni moment.

## Letva volana, spone, manžete, krajnici

Sa zaustavljenim vozilom i isključenim motorom, provjerite za pretjeranu zračnost upravljača.

Provjerite spone za iskrivljenje ili oštećenje.

Provjerite manžete i krajnike za propadanje, pukotine ili oštećenje.

Zamijenite sve oštećene dijelove.

## Poluosovine i manžete

Provjerite poluosovine, manžete i kopče manžeta za pukotine, propadanje ili oštećenje. Zamijenite sve oštećene dijelove i, ako je potrebno, koristite mast za podmazivanje.

## Rashladno sredstvo/kompresor klimatizacije

Provjerite vodove klimatizacije i priključke za curenje i oštećenje.

### MOTORNO ULJE

Motorno se ulje koristi za podmazivanje, hlađenje i pokretanje raznih hidrauličnih dijelova motora. Potrošnja ulja za vrijeme vožnje je normalna te je potrebno redovito provjeravati i dopunjavati ulje u motoru. Također, u propisanim intervalima je potrebna zamjena ulja kako bi se spriječio gubitak njegovih svojstava.

Provjerite ulje u motoru slijedeći ovu proceduru.

#### Provjeravanje razine motornog ulja

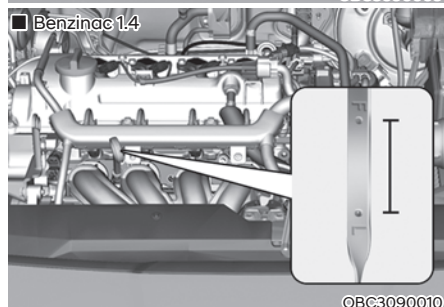
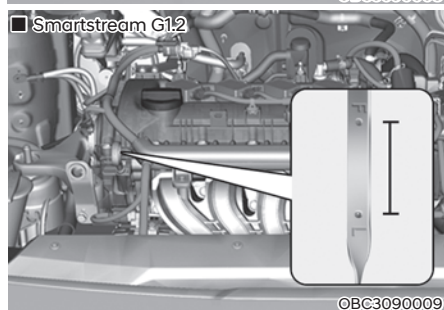
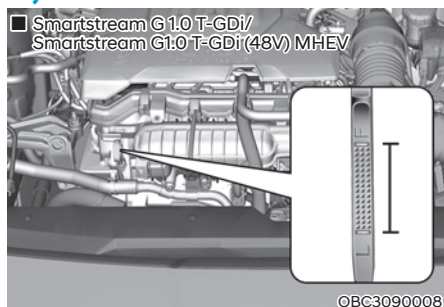

1. Vodite računa o sigurnosnim pretpostavkama proizvođača ulja.
2. Vodite računa da je vozilo na ravnom tlu. Uključite parkirnu kočnicu. Ručica mjenjača neka bude u položaju N (prazan hod za ručni mjenjač) ili P (park za automatski/DCT mjenjač)
3. Pokrenite motor i dopustite da postigne radnu temperaturu.
4. Ugasite motor i pričekajte 15-ak minuta da se ulje vrati u uljni karter.
5. Izvucite šipku za mjerenje, obrišite ju i ponovno umetnite do kraja.
6. Ponovno izvucite šipku za mjerenje i provjerite razinu. Razina treba biti između F(full, puno) i L (low, nisko).



■ Smartstream G 1.0 T-GDi/  
Smartstream G1.0 T-GDi (48V) MHEV

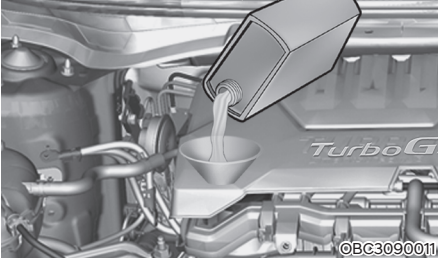

■ Smartstream G1.2

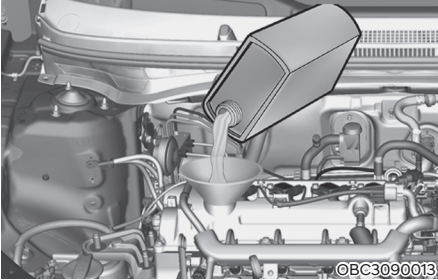

■ Benzinac 1.4

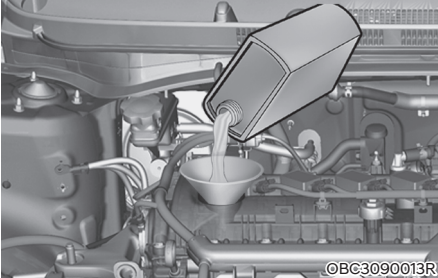

### OPASKA

Kako biste spriječili oštećenje motora:

- Nemojte dodati previše motornog ulja. To može oštetiti motor.
- Nemojte proliti motorno ulje, kad dodajete ili mijenjate motorno ulje. Koristite lijevak. Ako prolijete motorno ulje u motorni prostor, odmah ga pobrišite.
- Potrošnja ulja može porasti dok se motor razrađuje u prvih 6000 km i nakon toga će se stabilizirati.
- Interval zamjene ulja je određen temeljem kriterija starenja ulja kako bi se spriječilo da ono izgubi potrebne kvalitete, a ne određuje dopuštenu potrošnju ulja. Odgovornost vlasnika je provjerava količinu ulja u motoru i dopunjava prema potrebi.

7. Ako je trag ulja blizu oznake L, dodajte ulje dok se razina ne podigne do F.



Koristite samo ulje odgovarajuće specifikacije. (Pogledajte 'Preporučena ulja i maziva' u poglavlju 2)

### Mijenjanje motornog ulja i filtra



- Preporučujemo da motorno ulje i filter zamijeni ovlaštenu HYUNDAI trgovac prema rasporedu održavanja na početku ovog poglavlja.
- Ako se prekorači propisani servisni interval za zamjenu motornog ulja, kvaliteta ulja u motoru može zbog istrošenja postati nedostatna što će dovesti do oštećenja motora. Zato je potrebno pridržavanje propisanih servisnih intervala.
- Kako bi motor ostao u top formi, koristite preporučeno motorno ulje. Ako se ne koristi preporučeno motorno ulje, potrebno je prijeći na režim održavanja u otežanim uvjetima korištenja.
- Interval zamjene ulja je određen temeljem kriterija starenja ulja kako bi se spriječilo da ono izgubi potrebne kvalitete, a ne određuje dopuštenu potrošnju ulja. Odgovornost vlasnika je provjerava količinu ulja u motoru i dopunjava prema potrebi.

### Obavijest

Ako tlak ulja u motoru opadne zbog nedostatne količine ulja, pali se lampica upozorenja () i uključuje se posebni sustav zaštite motora koji mu ograničava snagu. Nakon toga svjetlo upozorenja gori () ako se vozilo nastavi koristiti. Kad tlak ulja dosegne potrebnu razinu sustav zaštite motora će se isključiti.

### OPREZ

Motorno je ulje jako vruće neposredno nakon vožnje automobila i može izazvati teške opekline. Pričekajte da se motor ohladi prije nego krenete sa zamjenom ulja.

### UPOZORENJE

Rabljeno motorno ulje može uzrokovati iritaciju ili rak kože ako se ostavi u dodiru s kožom na dulje vrijeme. Rabljeno motorno ulje sadrži kemikalije koje su uzrokovale rak kod laboratorijskih životinja. Uvijek zaštitite Vašu kožu temeljitim pranjem ruku sa sapunom i toplom vodom što je prije moguće nakon rukovanja rabljenim motornim uljem.

## RASHLADNA TEKUĆINA MOTORA

Sustav hlađenja pod visokim pritiskom ima spremnik ispunjen cjelogodišnjom antifriz rashladnom tekućinom. Spremnik se puni u tvornici.

Provjerite zaštitu antifriza i razinu koncentracije rashladne tekućine barem jedanput godišnje, na početku zimskog razdoblja i prije putovanja u hladniju klimu.

### OPASKA

- **Ako se motor pregrije zbog nedovoljne količine rashladne tekućine, naglo dodavanje veće količine može izazvati pukotine u motoru. Kako biste to spriječili, dodajte rashladno sredstvo u manjim količinama.**
- **Nemojte voziti bez rashladnog sredstva u motoru. Moguće je otkazivanje pumpe vode, zaribavanje i blokiranje motora i sl.**

### Provjeravanje razine rashladne tekućine

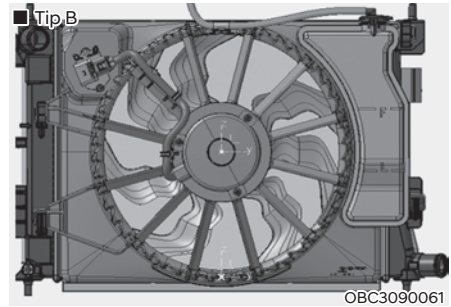
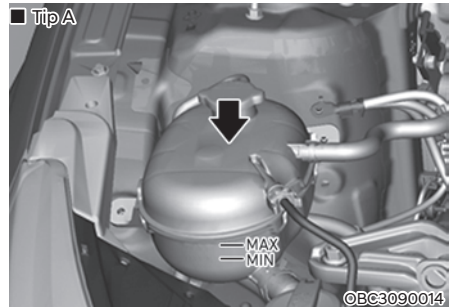

Provjerite stanje i priključke svih crijeva sustava hlađenja i crijeva grijača. Zamijenite sva otečena ili propala crijeva.

Razina rashladne tekućine treba biti popunjena između F (MAX) i L (MIN) oznaka sa strane spremnika za rashladnu tekućinu kad je motor hladan.

Ako je razina rashladne tekućine niska, dodajte dovoljno destilirane vode. Dovedite razinu do F (MAX), ali ne iznad te oznake. Ako je potrebno često nadolijevati rashladnu tekućinu, preporučujemo da sustav pregleda ovlaštteni HYUNDAI trgovac.

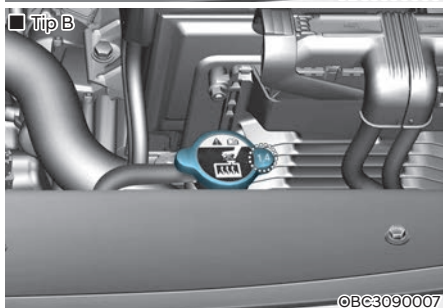
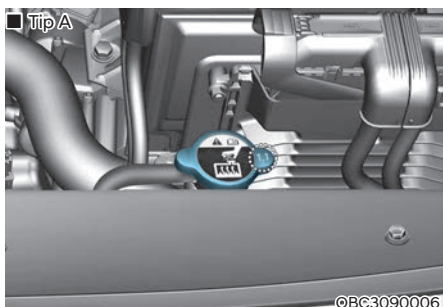

## UPOZORENJE

Uklanjanje čepa hladnjaka



- Nikada nemojte pokušavati ukloniti čep hladnjaka dok motor radi ili je vruć.
- To može dovesti do oštećenja sustava hlađenja i motora i može rezultirati ozbiljnim tjelesnim ozljedama od prštanja vruće rashladne tekućine ili pare.
- Ugasite motor i pričekajte dok se ohladi. Budite izrazito oprezni kod uklanjanja čepa hladnjaka. Omotajte ga debelim ručnikom i polako djelomično okrenite u suprotnom smjeru od kazaljke na satu. Odmaknite se dok se ispusti pritisak iz sustava hlađenja.

- Kad ste sigurni da je sav pritisak ispušten, pritisnite čep prema dolje, koristeći debeli ručnik i nastavite ga okretati u suprotnom smjeru od kazaljke na satu kako biste ga uklonili.
- Čak i ako motor ne radi, nemojte ukloniti čep hladnjaka ili čep za odvod dok su motor i hladnjak vrući. Vruća rashladna tekućina i para još uvijek mogu biti ispuhani pod pritiskom, uzrokujući ozbiljne ozljede.

## UPOZORENJE



Elektromotorom (ventilatorom za hlađenje) upravljaju temperatura rashladne tekućine motora, rashladni pritisak i brzina vozila.

Ponekad može raditi i kad je motor ugašen. Budite izrazito oprezni kad radite blizu lopatica ventilatora za hlađenje kako Vas ne bi ozlijedile rotirajuće lopatice ventilatora. Kako se temperatura rashladne tekućine motora smanjuje, elektromotor će se automatski isključiti. To je normalno stanje.

Uvijek isključite motor, osim ako dijagnostička provjera ne traži da on bude uključen. Budite oprezni, jer se ventilator može uključiti ako nije odspojen negativni terminal (-) akumulatora.

**UPOZORENJE**

Poklopac spremnika rashladne tekućine mora biti dobro zatvoren, jer je sustav pod tlakom. Ako spremnik nije dobro zatvoren, moguće je pregrijavanje motora.

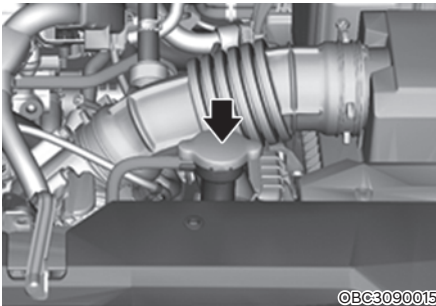
**UPOZORENJE**

1. Provjerite je li naljepnica na poklopcu poravnata kao na slici.
2. Izbočine na poklopcu spremnika rashladne tekućine moraju biti u čvrstom zahvatu s kućištem kako prikazuje ilustracija

**Preporučena rashladna tekućina**

- Kad dodajete rashladnu tekućinu, koristite samo destiliranu vodu ili meku vodu za Vaše vozilo i nikada ne miješajte tvrdu vodu u rashladnu tekućinu napunjenu u tvornici. Nepravilna mješavina rashladne tekućine može rezultirati ozbiljnim kvarom ili oštećenjem motora.
- Motor u Vašem vozilu ima aluminijske dijelove motora i mora biti zaštićen etilen glikol rashladnom tekućinom za sprečavanje korozije ili zamrzavanja.
- NEMOJTE KORISTITI rashladnu tekućinu s alkoholom ili metanolom ili ih miješati s propisanom rashladnom tekućinom.
- Nemojte koristiti otopinu koja sadrži više od 60% antifriza ili manje od 35% antifriza, što bi smanjilo učinkovitost otopine.

Za postotak mješavine, pogledajte sljedeću tablicu.

Ambijentalna temperatura	Postotak mješavine (volumena)	
	Antifriz	Voda
-15°C (5°F)	35	65
-25°C (-13°F)	40	60
-35°C (-31°F)	50	50
-45°C (-49°F)	60	40

**Obavijest**

Ako niste sigurni kako postići različite omjere vode i antifriza, koristite omjer 50:50. Njega je najlakše postići (jednaka količina vode i antifriza), a pokriva temperaturni raspon od -35°C na više.

### Mijenjanje rashladne tekućine

Preporučujemo da rashladnu tekućinu zamijeni ovlaštenu HYUNDAI trgovac prema rasporedu održavanja na početku ovog poglavlja.

#### **OPASKA**

**Stavite debelu krpu ili tkaninu oko čepa hladnjaka prije nadolijevanja rashladne tekućine kako biste spriječili curenje rashladne tekućine po dijelovima motora, poput alternatora.**



#### **UPOZORENJE**

**Nemojte rashladno sredstvo ili antifriz koristiti umjesto zimskog sredstva za pranje stakla.**

**Ako se rashladno sredstvo ili antifriz koristi umjesto zimskog sredstva za pranje stakla kad se rasprši po vjetrobranu zaklonit će vidno polje i ozbiljno narušiti vidljivost što može dovesti do nesreće. Također, rashladno sredstvo može izazvati oštećenje boje ili drugih dijelova karoserije.**

## TEKUĆINA KOČNICA/SPOJKE (AKO JE U OPREMI)

### Provjeravanje razine kočione/ spojničke tekućine

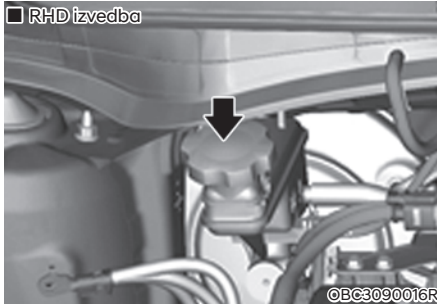
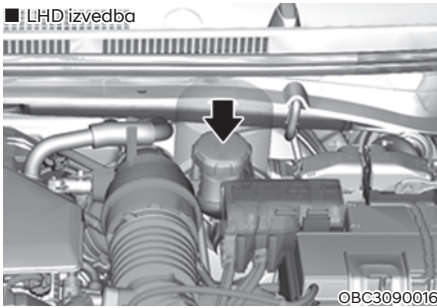

Periodički provjeravajte razinu tekućine u spremniku. Razina tekućine treba biti između MAX i MIN oznaka sa strane spremnika.

Prije uklanjanja čepa spremnika i dodavanja kočione tekućine, temeljito očistite područje oko čepa spremnika kako biste spriječili onečišćenje kočione tekućine.

Ako je razina niska, dodajte tekućinu do razine MAX. Razina će se sniziti s prijedonom kilometražom. To je normalno stanje povezano s trošenjem obloga kočnica.

Ako je razina tekućine pretjerano niska, preporučujemo da sustav provjeri ovlaštene HYUNDAI trgovac.

### **i** Obavijest

Koristite samo propisanu kočionu tekućinu. (Pogledajte “Preporučena maziva i kapaciteti” u poglavlju 2.) Nikada nemojte miješati različite vrste tekućina.

### **i** Obavijest

Očistite čep spremnika prije uklanjanja. Koristite samo DOT4 tekućine kočnica/spojke iz posude koja još nije bila otvorena.

### **i** Obavijest

Prije uklanjanja čepa spremnika tekućine kočnica/spojke, pročitajte upozorenje na čepu.

### **!** UPOZORENJE

**Gubitak kočničke tekućine**

U slučaju da kočioni sustav zahtijeva često dodavanje tekućine, to ukazuje na curenje iz kočničkog sustava. Preporučujemo da sustav pregleda ovlaštene HYUNDAI trgovac.



### UPOZORENJE

Kad mijenjate i dodajete kočionu tekućinu, rukujte pažljivo. Nemojte dopustiti da dođe u dodir s Vašim očima. Ako kočiona tekućina dođe u dodir s Vašim očima, odmah ih isperite s velikom količinom svježe vode iz slavine (ispirite barem 15 minuta). Neka doktor pregleda Vaše oči što je prije moguće.

### OPASKA

- Nemojte dopustiti da kočiona tekućina dođe u dodir s lakom karoserije, jer će to rezultirati oštećenjem laka.
- Kočiona tekućina, koja je dulje vrijeme izložena otvorenom zraku, nikada ne bi smjela biti korištena jer se ne može jamčiti njezina kvaliteta. Trebate ju pravilno odbaciti.
- Nemojte staviti krivu vrstu tekućine. Nekoliko kapi mineralnog ulja, poput motornog ulja, u Vašem kočionom sustavu može oštetiti dijelove kočionog sustava.



## TEKUĆINA AKTUATORA INTELIGENTNOG RUČNOG MJENJAČA (IMT)

### Provjera razine tekućine akuatora inteligentnog ručnog mjenjača

U normalnim uvjetima korištenja razina tekućine akuatora inteligentnog ručnog mjenjača ne spušta se brzo.

No, potrošnja ulja može porasti sa starošću vozila, tj. kako nastupi trošenje dijelova sustava i vozila.

Provjerite je li razina tekućine akuatora inteligentnog ručnog mjenjača između oznaka MIN i MAX.

Ako je razina tekućine akuatora inteligentnog ručnog mjenjača ispod razine MIN, neka vozilo provjeri ovlašteni HYUNDAI trgovac.

Koristite samo propisanu tekućinu akuatora inteligentnog IMT ručnog mjenjača. (Provjerite preporučena ulja i maziva). Nikad nemojte miješati razne tipovi tekućina.

#### OPASKA

**Gubitak tekućine u sustavu IMT**

**Ako razina tekućine akuatora inteligentnog ručnog mjenjača često i relativno brzo pada, tj. ulje nestaje, neka vozilo provjeri ovlašteni HYUNDAI trgovac.**



#### UPOZORENJE

**Tekućina akuatora IMT mjenjača**

**Tijekom izmjene i dopune tekućine akuatora inteligentnog ručnog mjenjača IMT rukujte uljem oprezno.**

**Ne dopustite da dođe u kontakt s očima.**

**Ako IMT tekućina dođe u dodir s Vašim očima, odmah ih isperite s velikom količinom svježe vode iz slavine (ispirite barem 15 minuta). Neka doktor pregleda Vaše oči što je prije.**



#### OPREZ

**Nemojte dopustiti da kočiona tekućina dođe u dodir s lakom karoserije, jer će to rezultirati oštećenjem laka.**

**IMT tekućina, koja je dulje vrijeme izložena otvorenom zraku, nikada ne bi smjela biti korištena jer se ne može jamčiti njezina kvaliteta. Trebate ju pravilno odbaciti.**

**Nemojte staviti krivu vrstu tekućine. Nekoliko kapi mineralnog ulja, poput motornog ulja, u Vašem IMT sustavu može oštetiti dijelove IMT sustava.**

## TEKUĆINA ZA PRANJE STAKLA

### Provjeravanje razine tekućine za stakla

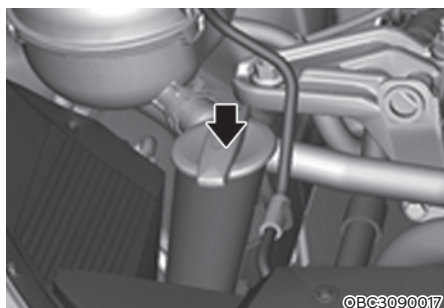

Provjerite razinu tekućine u spremniku tekućine za stakla i dodajte tekućinu ako je potrebno. Također, dodajte tekućinu za stakla kad indikator upozorenja niske razine tekućine za stakla svijetli na instrumentnoj ploči. Obična voda se može koristiti ako tekućina za stakla nije dostupna. Međutim, koristite otapalo za pranje s karakteristikama antifrizu u hladnim klimama kako biste spriječili zamrzavanje.

### UPOZORENJE

- Rashladna tekućina motora može znatno zakloniti vidljivost kad se rasprši po vjetrobranskom staklu i može uzrokovati gubitak kontrole nad vozilom ili oštećenje laka i karoserije. Nemojte koristiti rashladnu tekućinu ili antifriz u spremniku tekućine za stakla.
- Tekućine za pranje vjetrobranskog stakla sadrže određenu količinu alkohola i mogu biti zapaljive u nekim okolnostima. Nemojte dopustiti da iskre ili plamen dođu u kontakt s tekućinom za stakla ili spremnikom tekućine za stakla. Može doći do oštećenja vozila i putnika.
- Tekućine za pranje vjetrobranskog stakla su otrovne za ljude i životinje. Nemojte piti i izbjegavajte kontakt s tekućinom za pranje vjetrobranskog stakla. Može doći do ozbiljnih ozljeda ili smrti.
- Čuvajte tekućinu za pranje stakla podalje od djece ili životinja.

## PARKIRNA KOČNICA

### Provjera parkirne kočnice

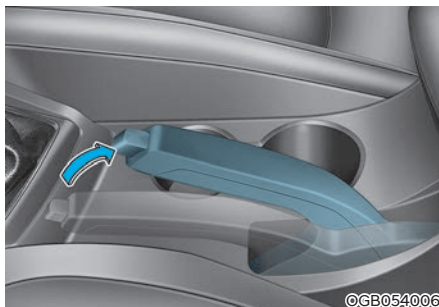

Provjerite hod ručice parkirne kočnice brojeći 'klikove' tijekom povlačenja ručice iz opuštenog položaja. Također, parkirna bi kočnica sama trebala sigurno zadržavati vozilo od pokretanja na dosta izraženom nagibu. Ako je hod ručice manji ili veći od predviđenog, preporučujemo da parkirnu kočnicu pregleda ovlaštenu HYUNDAI trgovac.

**Stroke : 5-6 'klikova' uz silu od 196 N (20 kg).**

## FILTAR ZRAKA

### Zamjena filtra

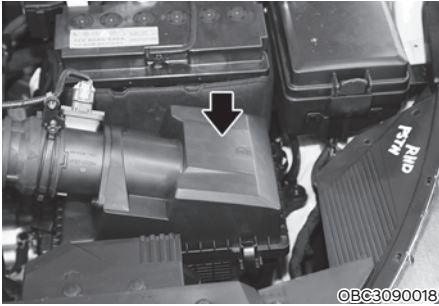

Filtar se može prije pregleda ispuhati stlačenim zrakom.

Mora biti zamijenjen kad je potrebno i ne smije se prati jer će voda oštetiti filter.

Ako je prljav, filter treba biti zamijenjen.

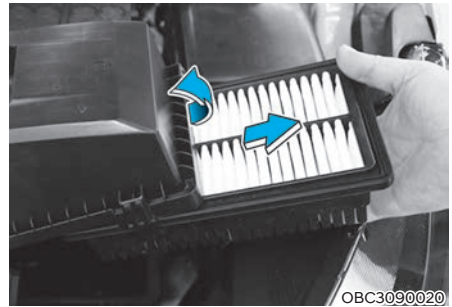
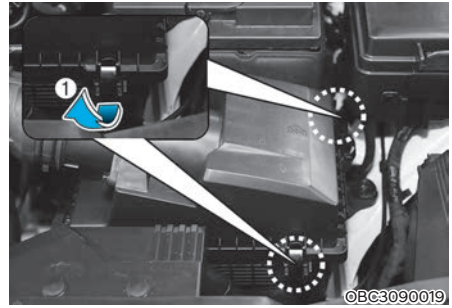

1. Olabavite kopče koje povezuju poklopac filtra zraka i otvorite poklopac.
2. Prebrišite unutrašnjost poklopca filtra zraka.
3. Zamijenite filter zraka. Novi filter čistim rukama umetnite u ležište i vodite računa da je gumena brtva na mjestu.
4. Zatvorite poklopac i osigurajte ga pomoću kopči.
5. Provjerite je li poklopac sigurno na mjestu.

### Obavijest

Ako se vozilo koristi u ekstremno prašnjavim ili pješčanim područjima, zamijenite element češće nego u uobičajenim preporučenim intervalima. (Pogledajte “Održavanje u otežanim uvjetima korištenja” u ovom poglavlju.)

### **OPASKA**

- Nemojte voziti s uklonjenim filtrom zraka; to će rezultirati pretjeranim trošenjem motora.
- Kad uklanjate filter zraka, budite oprezni da prašina ili prljavština ne uđu u usis zraka jer može doći do oštećenja.
- Preporučujemo da koristite zamjen-ske dijelove ovlaštenog HYUNDAI trgovca. Neoriginalni filtri zraka mogu izazvati oštećenje senzora protoka zraka.

## FILTAR ZRAKA KLIMA-UREĐAJA

### Pregled filtra

Ako se vozilo dulje vrijeme koristi u izrazito zagađenim gradovima ili na prašnjavim, grubim cestama, filter se treba pregledati češće i zamijeniti ranije. Kad Vi, vlasnik, zamijenite filter zraka klima-uređaja, zamijenite ga obavljajući sljedeću proceduru, i budite oprezni da izbjegnute oštećivanje drugih komponenti.

Zamijenite filter prema rasporedu održavanja.

### Zamjena filtra

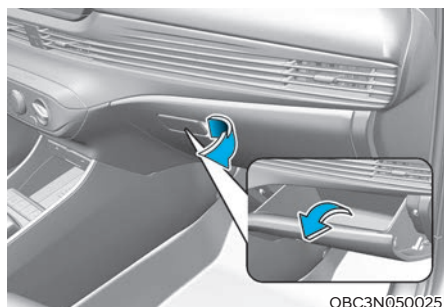

OBC3N050025

1. S otvorenim pretincem za rukavice, uklonite polugu podrške (1).

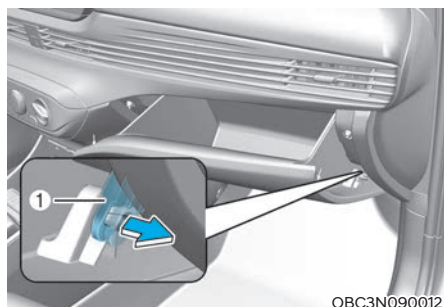

OBC3N090012

2. Uklonite graničnike sa svake strane i pustite pretinac da visi slobodno na šarkama.



©EC3090023

3. Pritisnite filter zraka klima-uređaja dok pritišćete bravicu s desne strane poklopca.
4. Izvucite poklopac.
5. Zamijenite filter zraka klima-uređaja.
6. Ponovno sastavite suprotnim redoslijedom od rastavljanja.

### OPASKA

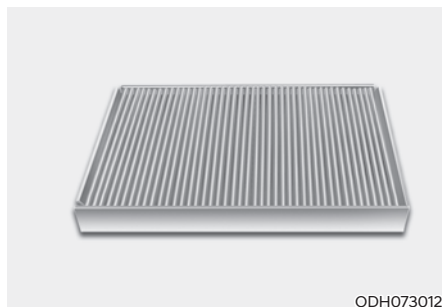

ODH073012

Ugradite novi filter zraka klima-uređaja u pravilnom smjeru sa simbolom strelice (↓) okrenutim prema dolje.

Inače, učinkovitost klima-uređaja se može smanjiti i možda može doći do buke.

## METLICE BRISAČA

### Pregled metlica

Onečišćenje vjetrobranskog stakla ili metlica brisača stranom tvari može smanjiti učinkovitost brisača vjetrobrana. Uobičajeni izvori onečišćenja su kukci, smola, i tretmani vrućim voskom korišteni u nekim komercijalnim autopraonicama. Ako metlice ne brišu pravilno, očistite staklo i metlice s dobrim sredstvom za čišćenje ili blagim deterdžentom i temeljito ih isperite čistom vodom.

#### OPASKA

Kako biste spriječili oštećenje metlica brisača, nemojte:

- Koristiti benzin, kerozin, razrjeđivač ili druga otapala na ili blizu njih.
- Kako biste spriječili oštećenje ruke brisača ili drugih komponenti, nemojte pokušavati pomaknuti brisače ručno.
- Korištenje neodobrene metlice brisača može rezultirati kvarom i otkazivanjem brisača.

#### Obavijest

Vrući voskovi koje koriste komercijalne autopraonice otežavaju čišćenje vjetrobrana i mogu izazvati zapinjanje i trzanje metlica brisača u radu.

#### Obavijest

Metlice brisača su potrošna stavka i normalno istrošenje nije predmet jamstva proizvođača.

### Zamjena metlica

Kad brisači više ne čiste adekvatno, metlice su možda istrošene ili ispucane, i treba ih zamijeniti.



#### OPREZ

- **Nemojte dopustiti da brisač padne na staklo, jer može oštetiti staklo ili ga u potpunosti slomiti.**
- **Uvijek prije početka vožnje spustite metlice na staklo.**

#### OPASKA

Kako biste spriječili oštećenje ruke brisača ili drugih komponenti, nemojte pokušavati pomaknuti brisače ručno.

## Prednje metlice brisača



OBR2089019BR



OBR2089020BR

1. Podignite ruku brisača.
2. Dok pritišćete kopču (1), povucite metlicu prema dolje (2). Uklonite metlicu s ruke brisača.
3. Ugradite novu metlicu brisača obrnutim redoslijedom od uklanjanja.
4. Spustite ruku brisača s novom metlicom pažljivo na staklo.

## Zamjena metlice stražnjeg brisača (ako je u opremi)



©LMB073023

1. Podignite ruku brisača i zakrenite metlicu (1).
2. Izvucite sklop metlice brisača.

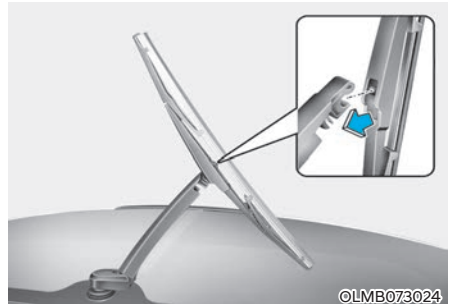

©LMB073024

3. Ugradite novi sklop metlice umetanjem središnjeg dijela u prorez u ruci brisača dok ne klikne na mjesto.
4. Provjerite da je sklop metlice čvrsto ugrađen pokušajem blagog povlačenja sklopa.

Kako biste spriječili oštećenje ruku brisača ili drugih komponenti, preporučujemo da metlice brisača zamijeni ovlaštani HYUNDAI trgovac.

## AKUMULATOR

### UPOZORENJE - Opasnosti akumulatora

Pažljivo pročitajte sljedeće upute pri rukovanju akumulatora i **UVIJEK** ih se pridržavajte. Nepridržavanje navedenih upozorenja može rezultirati ozbiljnim tjelesnim ozljedama ili smrću:



Uvijek pažljivo pročitajte sljedeće upute pri rukovanju akumulatora.



Nosite uvijek zaštitu za oči kako bi se zaštitili od eventualnih curenja kiseline.



Držite upaljene cigarete i druge plamene ili iskre podalje od akumulatora.



Vodik, vrlo zapaljiv plin, uvijek je prisutan u ćelijama akumulatora i može eksplodirati ako je zapaljen.



Držite akumulatore izvan dohvata djece.



Akumulatori sadrže vrlo nagrizajuću **SUMPORNU KISELINU**. Nemojte dopustiti da kiselina akumulatora dođe u kontakt s Vašom kožom, očima, odjećom ili lakom.

Ako elektrolit uđe u Vaše oči, isperite oči čistom vodom najmanje 15 minuta i odmah potražite medicinsku pomoć.

Ako elektrolit dospije na Vašu kožu, temeljito operite zahvaćeno područje.

Ako osjetite bol ili osjećaj peckanja, odmah potražite medicinsku pomoć.

- Kad podižete akumulator plastičnog kućišta, pretjerani pritisak na kućištu može uzrokovati curenje kiseline iz akumulatora, rezultirajući tjelesnim ozljedama. Podignite s nosačem akumulatora ili Vašim rukama na suprotnim kutevima.
- Nemojte pokušavati pokrenuti motor posudbom struje, ako je vaš akumulator smrznut.
- Nikada nemojte pokušavati puniti akumulator kad su kablovi akumulatora spojeni.
- Sustav električnog paljenja radi pri visokom naponu. Nikada nemojte dodirivati ove komponente dok motor radi ili s uključenim paljenjem.

### OPASKA

- Ako se vozilo ne koristi dulji vremenski period na području niske temperature, odspojite akumulator i unesite ga unutra.
- Uvijek napunite akumulator do kraja kako biste spriječili oštećenje kućišta akumulatora na područjima niske temperature.

### OPASKA

Ako koristite neodobrene elektroničke uređaje, akumulator se može isprazniti. Nikada nemojte koristiti neodobrene uređaje.



## Za najbolji rad akumulatora

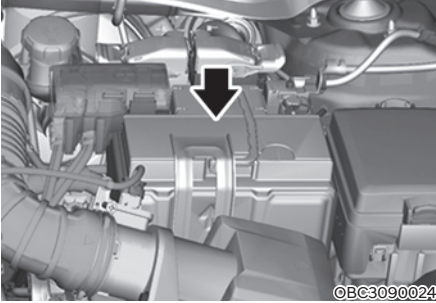

- Držite akumulator sigurno montiranim.
- Držite vrh akumulatora čistim i suhim.
- Držite polove i kleme čistima, zategnutima, i premazanima petrolejskim gelom ili mašću za polove.
- Odmah isperite sav proliven elektrolit s akumulatora otopinom vode i sode bikarbone.
- Ako vozilo neće biti korišteno dulje vrijeme, odspojite kablove akumulatora.

- i** Obavijest
- Za vozila opremljena akumulatorom koji ima oznake LOWER (donji) i UPPER (gornji)

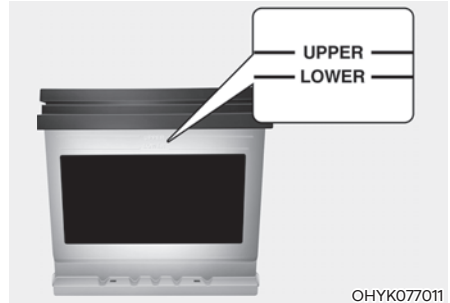

Akumulator koji se isporučuje s vozilom ne traži održavanje. Ako je vozilo opremljeno akumulatorom koji ima oznake LOWER (donji) i UPPER (gornji) provjerite razinu elektrolita. Ako je razina elektrolita niska, trebate dodati destiliranu (demineraliziranu) vodu. (NIKAD nemojte dodavati sumpornu kiselinu ili neki drugi elektrolit). Dok akumulator dopunjavate vodom, pazite da njega ili okolne komponente ne poprskate vodom.

Nemojte prepuniti ćelije vodom. To može izazvati koroziju ostalih komponenti. Nakon toga pritegnite poklopce ćelija akumulatora. Preporučujemo da se obratite ovlaštenom HYUNDAI trgovcu.

## Oznaka kapaciteta akumulatora

■ Primjer



\* Stvarna oznaka akumulatora u vozilu može se razlikovati od ilustracije.

1. AGM50L-DIN: Ime modela akumulatora marke HYUNDAI
2. 12V : Nominalni napon
3. 50Ah(20HR) : Nominalni kapacitet (u amper satima)
4. RC 80 min : Nominalni rezervni kapacitet (u minutama)
5. CCA 560A: Struja hladnog starta u amperima prema standardu SAE/EN

## Punjenje akumulatora

Vaše vozilo ima akumulator na bazi kalija kojeg ne treba održavati.

- Ako se akumulator isprazni u kratkom roku (jer su, primjerice, prednja svjetla ili unutarnja svjetla ostala upaljena dok vozilo nije bilo u uporabi), punite ga sporim punjenjem na 10 sati.
- Ako se akumulator isprazni postepeno zbog visokog električnog opterećenja dok je vozilo korišteno, punite ga pri 20-30A na 2 sata.

## UPOZORENJE

Kad punite akumulator, držite se sljedećih mjera opreza:

- Akumulator se mora izvaditi iz vozila i staviti u područje s dobrom ventilacijom.
- Nemojte dopustiti cigarete, iskre, ili plamen u blizini akumulatora.
- Nosite zaštitu za oči kad provjeravate akumulator tijekom punjenja.
- Akumulator se mora izvaditi iz vozila i staviti u područje s dobrom ventilacijom.
- Promatrajte akumulator tijekom punjenja i zaustavite ili smanjite brzinu punjenja ako ćelije akumulatora počnu nasilno ključati.
- Negativni kabel akumulatora mora se prvi skinuti i posljednji postaviti kad je akumulator odspojen. Isključite punjač akumulatora sljedećim redoslijedom.
  1. Isključite glavni prekidač punjača akumulatora.
  2. Otkvačite negativnu klemu s negativnog pola akumulatora.
  3. Otkvačite pozitivnu klemu s pozitivnog pola akumulatora.
- Prije obavljanja održavanja ili punjenja akumulatora, isključite sve dodatne uređaje i zaustavite motor. Preporučujemo da se koriste samo originalni HYUNDAI akumulatori.

**OPASKA****AGM akumulator**

- Absorbent Glass Matt (AGM – gel) akumulatori ne zahtijevaju održavanje i preporučujemo da gel akumulatori servisiraju samo ovlašteni HYUNDAI trgovci. Za dopunjavanje gel akumulatora koristite samo automatske punjače koji su specijalno razvijeni za AGM (gel) akumulatori.
- Ako je potrebna zamjena, preporučujemo da uvijek koristite originalni HYUNDAI akumulator.
- Nemojte otvarati ili skidati poklopce s akumulatora. To može omogućiti prolijevanje elektrolita koje može izazvati ozbiljne ozljede.

**Pokretanje posudbom struje**

Nakon što ste pokrenuli motor posudbom struje iz dobrog akumulatora vozite vozilo barem 20-30 minuta prije gašenja motora. Možda nećete moći iznova pokrenuti motor, ako se akumulator nije stigao dovoljno dopuniti. Pogledajte 'posudbu struje' u poglavlju 8 za točan opis procedure posudbe struje.

**i Obavijest**

**Nepravilno odložen akumulator predstavlja opasnost po okoliš i ljudsko zdravlje. Odložite akumulator sukladno zakonskim propisima.**

**Resetiranje stavki**

Stavke se trebaju resetirati nakon što je akumulator ispražnjen ili je akumulator odspojen.

- Automatsko podizanje/spuštanje prozora (vidi poglavlje 5)
- Putno računalo (vidi poglavlje 4)
- Sustav klima-uređaja (vidi poglavlje 5)

## GUME I KOTAČI



### UPOZORENJE - Napuhanost guma

Pretjerana napuhanost ili nedovoljna napuhanost mogu smanjiti vijek trajanja gume, negativno utjecati na upravljivost vozila i dovesti do naglog otkazivanja gume. To može uzrokovati gubitak kontrole nad vozilom i potencijalne ozljede.

- Pregledajte Vaše gume često za pravilnu napuhanost kao i istrošenost i oštećenja. Uvijek koristite mjerac tlaka zraka.
- Preporučeni tlak zraka hladnih guma za Vaše vozilo može se pronaći u ovom priručniku i na oznaci guma smještenoj na središnjem stupu (B nosaču) s vozačeve strane.
- Zapamtite provjeriti tlak zraka Vaše rezervne gume. HYUNDAI preporučuje da provjerite rezervu svaki put kad provjerite tlak zraka ostalih guma na Vašem vozilu.
- Istrošene gume mogu uzrokovati nesreće. Zamijenite gume koje su istrošene, nejednako istrošene, ili oštećene.
- Kad mijenjate gume, SVE četiri gume moraju biti istih dimenzija izvorno isporučenih s vozilom. Korištenje guma drukčijih dimenzija može uzrokovati nepravilan rad ABS-a (sustav protiv blokiranja kotača) i ESC-a (elektronička kontrola stabilnosti) te narušiti dinamička vozna svojstva vašeg vozila.

### Njega guma

Za pravilno održavanje, sigurnost i najnižu potrošnju goriva, uvijek morate održavati preporučeni tlak zraka u gumama i ostati unutar granica nosivosti i rasporeda mase preporučenih za Vaše vozilo.



Sve se specifikacije mogu naći na naljepnici na lijevom središnjem krovnom nosaču (kako prikazuje ilustracija).

## Preporučeni tlak zraka hladnih guma

Svi tlakovi u gumama (uključujući rezervnu) trebaju biti provjereni kad su gume hladne. "Hladne gume" znače da vozilo nije voženo barem tri sata ili je voženo manje od 1,6 km.

Preporučeni tlakovi moraju biti održavani za najbolju udobnost i upravljivost vozila te minimalno trošenje guma.

Tople gume obično prekoračuju preporučeni tlak hladnih guma za 28 do 41 kPa (0,28 do 0,41 bar). Nemojte ispustiti zrak iz toplih guma kako biste prilagodili tlak jer će gume biti nedovoljno napuhane.

Za preporučeni tlak u gumama, pogledajte "Gume i kotači" u poglavlju 2.



### UPOZORENJE

**Nedovoljan tlak u gumama (manji za 70 kPa ili 10 psi) može smanjiti vijek trajanja gume, negativno utjecati na upravljivost vozila i dovesti do naglog otkazivanja gume.**

**Pretjerana napuhanost narušava udobnost, povećava trošenje u sredini gaznog sloja i mogućnost oštećenja od cestovnih opasnosti.**

**To može uzrokovati gubitak kontrole nad vozilom i potencijalne ozljede. Ovaj je rizik mnogo jače izražen za vrućih dana i tijekom dugih vožnji visokim brzinama.**

### OPASKA

- **Nedovoljan tlak u gumama također rezultira pretjeranim trošenjem, lošom upravljivošću i povećanom potrošnjom goriva. Moguća je i deformacija kotača. Držite tlak u gumama na odgovarajućim razinama. Ako je guma potrebno često dopunjavati, preporučujemo da sustav provjeri ovlašteni HYUNDAI trgovac.**
- **Pretjerana napuhanost narušava udobnost, povećava trošenje u sredini gaznog sloja i mogućnost oštećenja od cestovnih opasnosti.**

## Provjeravanje tlaka zraka u gumama

Provjerite Vaše gume jedanput mjesečno ili više.

Također, provjerite tlak zraka rezervne gume.

### Kako provjeriti

Koristite kvalitetan mjerlač tlaka zraka (manometar) za provjeravanje tlaka u gumama. Ne možete ustanoviti jesu li Vaše gume pravilno napuhane promatrajući ih. Gume mogu izgledati pravilno napuhane čak i kad su nedovoljno napuhane.

Provjerite tlak zraka u gumama kad su gume hladne. "Hladne" znači da je Vaše vozilo mirovalo barem tri sata ili nije voženo više od 1,6 km.

Uklonite čep ventila s cijevi ventila gume. Pritisnite mjerlač čvrsto na ventil kako biste izmjerili tlak. Ako tlak zraka hladne gume odgovara preporučenom tlaku na gumi i oznaci s informacijama, nema potrebe za dodatnim prilagodbama. Ako je tlak nizak, dodajte zrak dok ne dospijete do preporučenog tlaka.

Ako previše napunite gumu, otpustite zrak pritiskanjem metalne cjevčice u sredini ventila gume. Ponovno provjerite tlak gume mjeračem tlaka gume. Vodite računa da vratite čepove ventila na cijevi ventila. Oni pomažu sprečavanju curenja zraka čuvanjem od prljavštine i vlage.

### Rotacija guma

Kako bi se ujednačilo trošenje guma, preporučuje se da se gume rotiraju svakih 15.000 km ili ranije ako dođe do nejednakog trošenja.

Tijekom rotacije, provjerite jesu li gume pravilno balansirane.

Kad rotirate gume, provjerite za nejednako trošenje i oštećenja. Abnormalno trošenje obično je uzrokovano netočnim tlakom guma, nepravilnom geometrijom kotača, kotačima izvan balansa, jakim kočenjem ili jakim vožnjom u zavojima. Potražite kvрге ili ispuččenja na gaznom sloju ili sa strane gume. Zamijenite gumu ako su tkanina ili žica vidljivi. Nakon rotacije, vodite računa da prednje i stražnje gume dovedete na propisan tlak zraka i provjerite zategnutost matice kotača. Potreban moment pritezanja je između 11 i 13 kgm (107 do 127 Nm).

#### ■ Bez rezervne gume

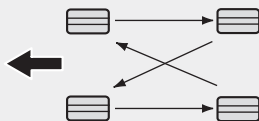

CBGQ0707

#### ■ Gume usmjerenog profila (ako su u opremi)

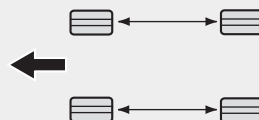

CBGQ0707A

Pločice kočionih diskova trebaju se pregledati za istrošenost kad god su gume rotirane.

## **i** Obavijest

Rotirajte radijalne gume koje imaju asimetričan dezen gaznog sloja samo naprijed-nazad i ne desno-lijevo. Razlika u vanjskom i unutrašnjem dijelu šare se jasno vidi. Kad ugrađujete novu asimetričnu gumu na vozilo, svakako vodite računa da dio gume koji je označen kao ‘outside’ gleda prema van. Ako se to ne učini, ponašanje vozila će se pogoršati.

## **!** UPOZORENJE

- Nemojte koristiti smanjenu rezervnu gumu za rotaciju guma.
- Nemojte miješati dijagonalne i radijalne gume ni pod kojim okolnostima. To može uzrokovati neobične vozne osobine koje mogu rezultirati smrću, teškim ozljedama, ili oštećenjem imovine.

## Geometrija kotača i balans guma

Kotači na Vašem vozilu su pažljivo balansirani u tvornici kako bi Vam se omogućili najdulji životni vijek guma i sveukupno najbolje performanse.

U većini slučajeva, nećete trebati ponovno poravnati kotače (namjestiti geometriju). Međutim, ako primijetite neobično trošenje guma ili Vaše vozilo vuče u jednu ili drugu stranu, možda treba ponovno poravnati kotače (namjestiti geometriju).

Ako primijetite da Vaše vozilo vibrira kad vozite glatkom cestom, Vaše kotače možda treba ponovno balansirati.

## **OPASKA**

**Nepравilni utezi kotača mogu oštetiti aluminijske kotače Vašeg vozila. Koristite samo odobrene utege kotača.**

## Zamjena gume



Ako je guma jednako istrošena, pojavit će se indikator istrošenosti gaznog sloja u obliku čvrste trake u gaznom sloju. To pokazuje da je preostalo manje od 1,6 mm gaznog sloja gume. Zamijenite gumu kad se ovo dogodi.

Nemojte čekati dok se traka pojavi preko čitavog gaznog sloja prije zamjene gume.

## **!** UPOZORENJE

**Kod zamjene guma provjerite zategnutost matica nakon 1000 km. Ako upravljač trese ili se vozilo trese u vožnji, gume(a) nije dobro balansirana i treba ju iznova balansirati. Ako problem nije riješen na taj način, preporučujemo da posjetite ovlaštenu HYUNDAI servis.**



## UPOZORENJE

- Vožnja na istrošenim gumama je vrlo opasna i umanjit će učinkovitost kočenja, preciznost upravljanja i trakciju.
- Vaše vozilo je opremljeno gumama osmišljenima za sigurne osobine vožnje i upravljivosti. Nemojte koristiti dimenziju i vrstu gume i kotača koja je drukčija od one originalno ugrađenih na Vaše vozilo. To može utjecati na sigurnost i performanse Vašeg vozila, što može dovesti do problema s upravljivošću ili prevrtanja i ozbiljnih ozljeda.
- Kad mijenjate gume, vodite računa da opremite sve četiri gume s gumom i kotačem istovjetnih dimenzija, vrste, gaznog sloja, marke i indeksa nosivosti. Korištenje guma drukčijih dimenzija može uzrokovati nepravilan rad ABS-a (sustav protiv blokiranja kotača) i ESC-a (elektronička kontrola stabilnosti).
- Najbolje je zamijeniti sve četiri gume u isto vrijeme. Ako to nije moguće, ili potrebno, onda u paru zamijenite dvije prednje ili dvije stražnje gume. Zamjena samo jedne gume može ozbiljno utjecati na upravljivost Vašeg vozila.
- Gume propadaju s vremenom, čak i ako se ne koriste. Bez obzira na preostalu dubinu profila, HYUNDAI preporučuje da se zamijene gume koje su starije od šest godina.
- Vrućina uzrokovana vrućim klimama ili uvjeti čestog znatnog opterećivanja mogu ubrzati proces starenja. Nepridržavanje ovog upozorenja može rezultirati naglim otkazivanjem guma, koje može dovesti do gubitka kontrole i nesreće koja uključuje ozbiljne ozljede ili smrt.

## **Zamjena smanjene rezervne gume (ako je u opremi)**

Smanjena rezervna guma ima kraći životni vijek od gume uobičajenih dimenzija. Zamijenite kad možete vidjeti trake indikatora istrošenosti gaznog sloja na gumi. Zamjenska smanjena rezervna guma treba biti guma istih dimenzija i dizajna poput one koja je došla s Vašim novim vozilom i treba biti montirana na isti kotač smanjene rezervne gume. Smanjena rezervna guma nije osmišljena za montiranje na kotač uobičajenih dimenzija i kotač smanjene rezervne gume nije osmišljen za montiranje gume uobičajenih dimenzija.



## UPOZORENJE

Gumu originalnih dimenzija koja je zamijenjena treba popraviti što je prije moguće inače prijeti opasnost od nezgode i gubitka nadzora nad vozilom. Rezervni kotač smanjenih dimenzija je namijenjen upotrebi samo u slučaju nužde. Nemojte s njim nikad voziti brže od 80 km/h.



## Zamjena kotača

Kad mijenjate metalne kotače iz bilo kojeg razloga, vodite računa da su novi kotači ekvivalentni originalnim tvorničkim kotačima po promjeru, širini naplatka i offset-u kotača.

## Trakcija guma

Trakcija guma može biti umanjena ako vozite na istrošenim gumama, gumama koje su nepravilno napuhane ili na skliskim cestovnim površinama. Gume treba zamijeniti kad se pojave indikatori istrošenosti gaznog sloja. Kako biste smanjili mogućnost gubitka kontrole, usporite kad god padaju kiša ili snijeg ili ima leda na cesti.

## Održavanje guma

Osim pravilnog napuhavanja, ispravna geometrija kotača pomaže smanjenju trošenja guma. Ako otkrijete nejednako istrošenu gumu, neka Vaš trgovac provjeri geometriju kotača.

Kad ugradite nove gume, vodite računa da su balansirane. To će povećati udobnost vožnje i životni vijek guma. Dodatno, gumu uvijek treba ponovno balansirati ako je uklonjena s kotača.

## Oznake na bočnici gume

Ove informacije identificiraju i opisuju osnovne karakteristike gume i također sadrže identifikacijski broj gume (TIN) za potvrđivanje sigurnosnog standarda. TIN može biti korišten za identifikaciju gume u slučaju opoziva.

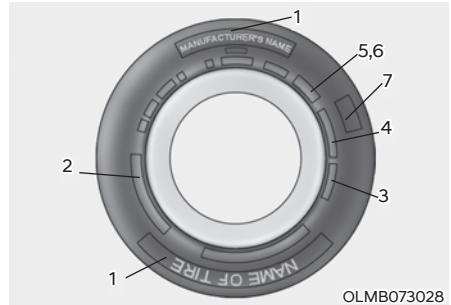

### 1. Ime proizvođača ili marke

Ime proizvođača ili marke je prikazano.

### 2. Oznaka dimenzija gume

Bočnica gume sadrži oznaku dimenzija gume. Trebat će Vam ta informacija prilikom odabira zamjenskih guma za Vaš automobil. Sljedeće informacije objašnjavaju što znače slova i brojke na oznaci dimenzija gume.

Primjer oznake dimenzija gume:

(Ove brojke su samo primjer; Vaša oznaka dimenzija gume može varirati ovisno o Vašem vozilu.)

**185/65R15 88 H**

185 - Širina gume u milimetrima.

65 - Visina poprečnog presjeka gume (profila) kao postotak njezine širine.

R - Kod konstrukcije gume (Radijalna).

15 - Promjer naplatka u inčima (colima).

88 - Indeks nosivosti. Brojčani kod vezan uz maksimalan teret koji guma može nositi.

H - Simbol brzine. Pogledajte tablicu indeksa brzine u ovom poglavlju za dodatne informacije.

### Oznaka dimenzija kotača

Kotači su također označeni važnim informacijama koje će Vam biti potrebne ako ćete ih trebati zamijeniti. Sljedeće informacije objašnjavaju što znače slova i brojke na oznaci dimenzija kotača.

Primjer oznake dimenzija kotača:

#### **6.0J X 15**

6.0 - Širina naplatka u inčima (colima).

J - Oznaka oblika naplatka.

15 - Promjer naplatka u inčima (colima).

### Indeks brzine gume

Tablica ispod ispisuje brojne različite indekse brzine koji se trenutačno koriste za putnička vozila. Indeks brzine dio je oznake dimenzija gume na bočnici gume. Taj simbol odgovara maksimalnoj sigurnoj brzini za koju je ta guma osmišljena.

Simbol indeksa brzine	Maksimalna brzina
S	180 km/h (112 mph)
T	190 km/h (118 mph)
H	210 km/h (130 mph)
V	240 km/h (149 mph)
W	270 km/h (168 mph)
Y	300 km/h (186 mph)

### 3. Provjera životnog vijeka gume (*TIN : identifikacijski broj gume*)

Sve gume koje su starije od 6 godina, na osnovi datuma proizvodnje, snage gume i performansi, prirodno propadaju s godinama (čak i nekoristene rezervne gume). Stoga se gume (uključujući rezervnu gumu) trebaju zamijeniti novima. Datum proizvodnje možete pronaći na bočnici gume (možda i s unutarnje strane kotača) koja prikazuje DOT kod. DOT kod je serija brojki na gumi koju čine brojke i slova. Datum proizvodnje označen je s četiri posljednje znamenke (znakova) DOT koda.

#### **DOT : XXXX XXXX 0000**

Prednji dio DOT koda označava brojčani kod tvornice, dimenzije gume i dezin gaznog sloja, a posljednje četiri brojke označavaju tjedan i godinu proizvodnje.

For example:

DOT XXXX XXXX 1521 označava da je guma proizvedena u 15. tjednu 2021.

### 4. Sastav i materijal slojeva gume

Broj slojeva gumom obložene tkanine u gumi. Proizvođači guma također moraju naznačiti materijale u gumi, koji uključuju čelik, najlon, poliester, i druge. Slovo "R" označava radijalnu slojevitú konstrukciju; slovo "D" označava dijagonalnu slojevitú konstrukciju; i slovo "B" označava pojasnu slojevitú konstrukciju.

### 5. **Maksimalan dopušteni tlak napuhavanja**

Taj broj je najveća količina tlaka zraka koja smije biti u gumi. Nemojte prekoračiti maksimalan dopušteni tlak napuhavanja. Pogledajte oznaku s informacijama o gumama i opterećenju za preporučeni tlak napuhavanja.

### 6. **Indeks maksimalne nosivosti**

Taj broj označava maksimalno opterećenje u kilogramima i funtama koju guma može podnijeti. Kad zamjenjujete gume na vozilu, uvijek koristite gume koje imaju isti indeks nosivosti kao tvornički ugrađene gume.

### 7. **Ocjene kvalitete gume**

Ocjene kvalitete gume mogu se pronaći u sredini bočnice gume.

Primjerice:

TREADWEAR 200

TRACTION AA

TEMPERATURE A

#### **Tread wear**

Ocjena za treadwear je usporedna vrijednost temeljena na brzini trošenja gume tijekom testiranja u kontroliranim uvjetima na određenoj državnoj testnoj stazi. Primjerice, guma s ocjenom 150 bi se trošila jedan-i-pol puta (1½) sporije na državnoj stazi od gume s ocjenom 100.

Relativne performanse guma ovise o stvarnim uvjetima njihove upotrebe, međutim, i mogu se znatno razlikovati od deklariranih zbog varijacija u vozačkim navikama, praksama održavanja i razlikama u cestovnim karakteristikama i klimama.

Te ocjene su označene na bočnicama guma putničkih vozila. Gume dostupne kao standardna ili dodatna oprema na Vašim vozilima mogu se razlikovati glede ocjena.

#### **Traction - AA, A, B & C**

Ocjene traktije, od najviše prema najnižoj, su AA, A, B i C. Te ocjene predstavljaju mogućnost guma za zaustavljanje na mokroj cesti kako je mjereno u kontroliranim uvjetima na određenim državnim testnim površinama od asfalta i betona. Guma s oznakom C može imati slabe performanse traktije.



#### **UPOZORENJE**

**Ocjena traktije dodijeljena ovoj gumi temelji se na testovima traktije kočenjem ravno naprijed i ne uključuje ubrzavanje, zavoje, akvaplaning ili karakteristike krajnje traktije.**

### Temperature -A, B & C

Ocjene temperature su A (najviša), B i C te predstavljaju otpornost gume na stvaranje topline i njezinu mogućnost rasipanja topline kad je testirana u kontroliranim uvjetima na testnom kotaču u određenom zatvorenom laboratoriju.

Stalna visoka temperatura može uzrokovati propadanje materijala gume i umanjiti životni vijek gume, a pretjerana temperatura može dovesti do naglog otkazivanja gume. Ocjene B i A predstavljaju više razine performansi, na laboratorijskom testnom kotaču, od minimuma propisanog zakonom.



### UPOZORENJE

#### - Temperatura gume

Ocjena temperature za ovu gumu je utemeljena za gumu koja je pravilno napuhana i nije preopterećena. Pretjerana brzina, nedovoljna napuhanost, ili preopterećenje, bilo odvojeno ili u kombinaciji, može uzrokovati nakupljanje topline i moguće naglo otkazivanje gume. To može uzrokovati gubitak kontrole nad vozilom i ozbiljne ozljede ili smrt.

### Guma niskog poprečnog presjeka (profila)

Gume s niskim poprečnim presjekom (profilom), čiji je poprečni presjek niži od 50, nude se za sportski izgled.

Zbog toga što su gume s niskim poprečnim presjekom optimizirane za upravljivost i kočenje, mogu donekle narušiti udobnost vožnje i stvaraju više buke u odnosu na normalne gume.



### OPREZ

Zbog toga što je bočnica gume s niskim poprečnim presjekom niža od normalne, kotač i guma s niskim poprečnim presjekom lakše se mogu oštetiti. Stoga, slijedite upute ispod.

- Kad vozite na gruboj cesti ili izvan ceste, vozite oprezno jer se gume i kotači mogu oštetiti. Nakon vožnje, pregledajte gume i kotače.
- Kad prelazite preko rupe, ležećeg policajca, šahta ili rubnika, vozite polako kako ne biste oštetili gume i kotače.
- Ako je guma udarena, preporučujemo da pregledate stanje gume ili kontaktirate ovlaštenog HYUNDAI trgovca.
- Kako biste spriječili oštećenje guma, pregledajte stanje i tlak guma svakih 3000 km.
- Nije lako prepoznati oštećenje guma vlastitim očima. Ali ako postoji i najmanji trag oštećenja gume, iako ne možete vidjeti oštećenje gume vlastitim očima, pregledajte ili zamijenite gumu jer oštećenje gume može uzrokovati curenje zraka iz gume.
- Ako je guma oštećena vožnjom na gruboj cesti, izvan ceste, preko rupe, šahta ili rubnika, to neće biti pokriveno jamstvom.

## OSIGURAČI

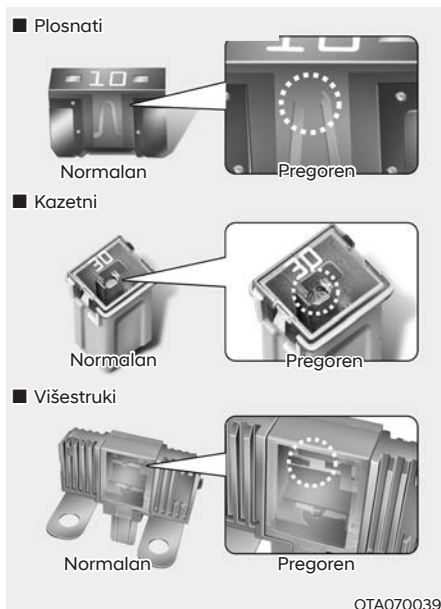

Osigurači štite električni sustav vozila od oštećenja električnim preopterećenjem.

Ovo vozilo ima 2 (ili 3) ploča s osiguračima, jednu smještenu s vozačeve strane ispod instrumentne ploče, drugu u motornom prostoru u blizini akumulatora.

Ako bilo koje od svjetala vozila, dodataka, ili komandi ne radi, provjerite odgovarajući osigurač. Ako je osigurač pregoren, element unutar osigurača će biti rastaljen.

Ako električni sustav ne radi, prvo provjerite ploču s osiguračima na vozačevu stranu.

Prije zamjene pregorenog osigurača, ugasite sve potrošače i motor te odspojite negativan kabel akumulatora.

Uvijek zamijenite pregoreni osigurač s osiguračem iste jačine.

Ako zamjenski osigurač pregori, to ukazuje na električni problem. Izbjegavajte korištenje tog sustava (potrošača) i preporučujemo da konzultirate ovlaštenog HYUNDAI trgovca.

### **i** Obavijest

Koriste se tri tipa osigurača: plosnati, kazetni i višestruki; u ovisnosti o strujama koje kroz njih protječu.

### **!** UPOZORENJE

#### Zamjena osigurača

**Nikada nemojte zamijeniti osigurač s bilo čime osim osiguračem iste jačine.**

- Osigurač višeg kapaciteta mogao bi uzrokovati oštećenje i mogući požar.
- Nikada nemojte ugraditi žicu ili aluminijsku foliju umjesto odgovarajućeg osigurača - čak i kao privremeni popravak. To može uzrokovati opsežno oštećenje ožičenja i mogući požar.

### **OPASKA**

Nemojte koristiti odvijač ili bilo koji drugi metalni predmet za uklanjanje osigurača jer to može uzrokovati kratki spoj i oštetiti sustav.

### Zamjena osigurača na unutarnjoj ploči



1. Ugasite motor.
2. Isključite prekidač za paljenje i sve druge prekidače.
3. Otvorite poklopac ploče s osiguračima.
4. Pogledajte popis osigurača na poledini poklopca.

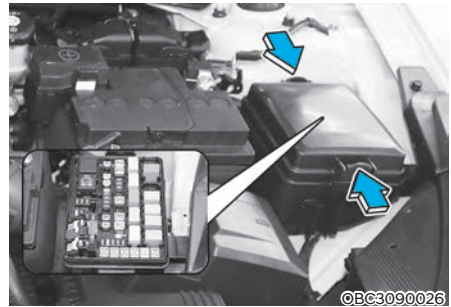

5. Izvucite sumnjivi osigurač. Koristite hvataljku za izvlačenje osigurača smještenu u ploči s osiguračima u motornom prostoru.
6. Provjerite uklonjeni osigurač; zamijenite ga ako je pregoren.
7. Umetnite novi osigurač iste jačine i vodite računa da je pravilno sjeo u držače. Ako je labav, preporučujemo da konzultirate ovlaštenog HYUNDAI trgovca.

Ako nemate zamjenski osigurač, iskoristite osigurač iste jačine od potrošača koji Vam neće biti potreban tijekom vožnje, poput osigurača upaljača.

Ako prednja svjetla ili druge električne komponente ne rade, a osigurači su u redu, provjerite skupinu osigurača u motornom prostoru. Ako je osigurač pregorio, mora biti zamijenjen drugim iste snage.

## Zamjena osigurača na ploči u motornom prostoru

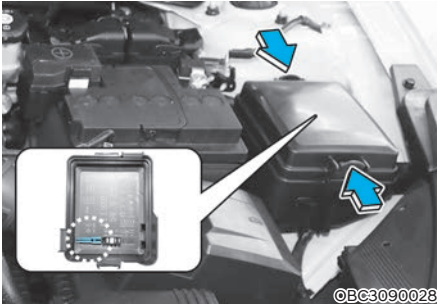

1. Isključite prekidač za paljenje i sve druge prekidače.
2. Isključite sva trošila.
3. Uklonite poklopac kutije s osiguračima pritiskanjem kvačice i podizanjem.
4. Provjerite uklonjeni osigurač; zamijenite ga ako je pregorio. Za uklanjanje ili umetanje osigurača, koristite hvataljku za izvlačenje osigurača u ploči s osiguračima u motornom prostoru.
5. Umetnite novi osigurač iste jačine i vodite računa da je pravilno sjeo u držače. Ako je labav, preporučujemo da konzultirate ovlaštenog HYUNDAI trgovca.

### OPASKA

**Nakon provjeravanja kutije s osiguračima u motornom prostoru, sigurno učvrstite poklopac kutije s osiguračima. U suprotnom može doći do električnih kvarova zbog curenja vode u kutiju.**

## Glavni osigurač (multi tip)

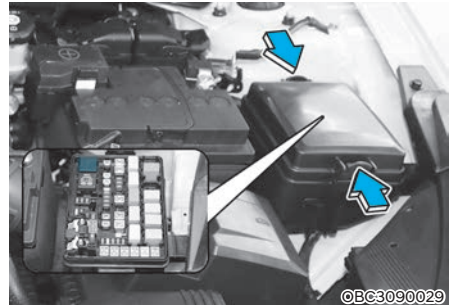

Ako je glavni osigurač pregorio, mora se ukloniti na ovaj način:

1. Isključite motor.
2. Odspojite negativni kabel akumulatora.
3. Uklonite poklopac kutije s osiguračima pritiskanjem kvačice i podizanjem.
4. Uklonite matice koje prikazuje ilustracija.
5. Zamijenite osigurač novim iste jačine.
6. Sastavite sve obrnutim redoslijedom od rastavljanja.

Glavni je osigurač je višestruko povezan s ostalim sustavima. Ako je on pregorio, preporučujemo da se za njegovu zamjenu obratite ovlaštenom HYUNDAI trgovcu.













## Razvodna kutija s vozačke strane

Ime osigurača	Symbol	Snaga	Zaštićeni krug
HEATED MIRROR		10A	A/C Control Module, Driver/Passenger Power Outside Mirror
SAFETY P/WINDOW	<sup>SAFETY</sup> 	25A	Driver Safety Power Window Module
FRONT SEAT WARMER	<sup>FRT</sup> 	25A	Front Seat Warmer Control Module
P/WINDOW RH	<sup>RH</sup> 	25A	Power Window Main Switch, [LHD] Passenger Power Window Switch
TCU2	<sup>T2</sup> 	10A	[G3LE] Sport Mode Switch, TCM, Transmission Range Switch, Electronic Clutch Module, [M/T & RHD] Clutch Sensor, [G4LC] Transmission Range Switch
BATTERY MANAGEMENT3	<sup>3</sup> BATTERY MANAGEMENT 	10A	[MILD HEV - G3LE] BMS Control Module
MODULE 8	<sup>8</sup> MODULE 	10A	Data Link Connector, Hazard Door Lock Switch
MEMORY	MEMORY 	10A	Rain Sensor, A/C Control Module, Instrument Cluster, Outside Mirror Folding/Unfolding Relay
AMP	AMP 	25A	AMP, Low DC-DC Converter (ISG*NON 48V)
SUNROOF		15A	Sunroof Motor
P/WINDOW LH	<sup>LH</sup> 	25A	Power Window Main Switch, [RHD] Passenger Power Window Switch
MODULE 2	<sup>2</sup> MODULE 	10A	Sport Mode Switch, Stop Lamp Switch
REAR SEAT WARMER	<sup>RR</sup> 	25A	Rear Seat Warmer Control Module
MULTI MEDIA	MULTI MEDIA 	20A	Audio 4.0, Display audio, A/V & Navigation Head Unit, Low DC-DC Converter (ISG*NON 48V)
AIR BAG		10A	SRS Control Module
SENSOR4	<sup>S4</sup> 	10A	[G3LE] CVVD Actuator, [G4LC] Electronic Oil Pump
A/C 3	<sup>3</sup> A/C 	7.5A	Blower Motor, A/C Control Module
DOOR LOCK		20A	Dead Lock Relay, Tail Gate Unlock Relay, Door Lock/Unlock Relay
E-CALL	E-CALL 	7.5A	E-Call Unit

## Driver's side fuse panel

Ime osigurača	Simbol	Snaga	Zaštićeni krug
MODULE 5	<sup>5</sup> MODULE	10A	E-Call Unit, A/T Shift Lever Indicator, Audio 4.0, Display audio, A/V & Navigation Head Unit, Wireless Charger, Electro Chromic Mirror, Front Seat Warmer Control Module, Rear Seat Warmer Control Module, Low DC-DC Converter (ISG*NON 48V), AMP, A/C Control Module, Data Link Connector, Head lamp leveling device
ABS 3	<sup>3</sup> 	10A	ESP Control Module
BRAKE SWITCH		7.5A	IBU, Stop Lamp Switch
START		7.5A	[Smart Key] IBU, [key type] Ignition switch [ALL MT] ECM [G3LE/G4LC] Transmission Range Switch, 1.4 [ALL MT WITH SMK] IBU [G4LC]E/R Junction Block (RLY. 6) 1.4 MT*NON SMK
CLUSTER	CLUSTER	10A	Instrument Cluster
MODULE 4	<sup>4</sup> MODULE	10A	Parking Collision Avoidance Assist Unit, IBU, Multifunction Camera Unit, Crash Pad Switch, Blind-Spot Collision Warning Unit LH/RH, Front
IBU 2	<sup>2</sup> IBU	15A	IBU
ACC 1	<sup>1</sup> ACC	10A	Audio 4.0, Display audio, A/V & Navigation Head Unit, E-Call Unit, IBU, Parking Collision Avoidance Assist Unit, AMP, Front Power Outlet #1, USB Charger, Low DC-DC Converter (ISG*NON 48V), Power Outside Mirror Switch, Power Outlet Relay
MODULE 7	<sup>7</sup> MODULE	10A	Front Seat Warmer Control Module, Rear Seat Warmer Control Module, Parking Collision Avoidance Assist Unit
WASHER		15A	Multifunction Switch
MODULE 6	<sup>6</sup> MODULE	7.5A	IBU
POWER OUTLET	POWER OUTLET	20A	Front Power Outlet
IBU 1	<sup>1</sup> IBU	10A	IBU
AIR BAG IND	<sup>IND</sup> 	10A	A/C Control Module, Instrument Cluster
A/C 2	<sup>2</sup> A/C	7.5A	A/C Control Module, E/R Junction Block (RLY. 13/14)
WIPER RR		15A	E/R Junction Block (RLY. 7)
ECU 4	<sup>E4</sup> 	10A	ECM/PCM
MDPS 2	<sup>2</sup> 	10A	MDPS Unit

## Razvodna kutija osigurača u motornom prostoru

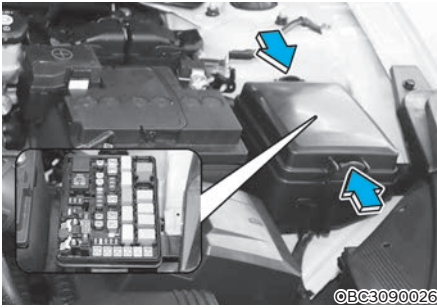

©BC3090026

Unutar poklopaca kutija s osiguračima/relejima, možete pronaći oznaku osigurača/releja koja opisuje ime i kapacitet osigurača/releja.

### ■ Smartstream G 1.0 T-GDi

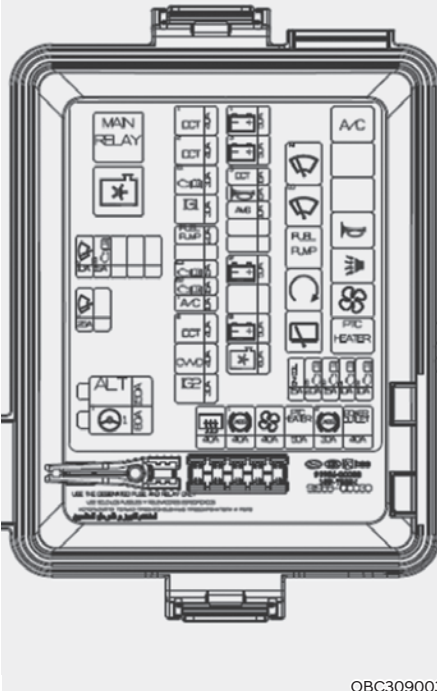

OBC3090034

## **i** Obavijest

Opisi ploča s osiguračima u ovom priručniku možda nisu primjenjivi za Vaše vozilo. Svi opisi su bili točni u vrijeme tiskanja. Kad pregledavate kutiju s osiguračima na Vašem vozilu, pogledajte oznaku kutije s osiguračima.



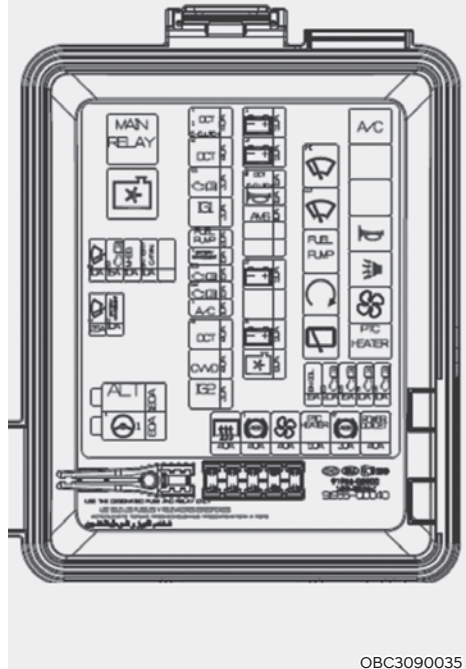





### ■ Smartstream G1.0 T-GDi (48V) MHEV





OBC3090035













## Smartstream G1.0 T-GDi/Smartstream G1.0 T-GDi (48 HEV)

Ime osigurača		Simbol	Ime releja	Tip
RLY.1	E30	<b>MAIN</b>	Main Relay	MINI
RLY.2	E31		Cooling Fan Relay	MINI
RLY.3	E32	<sup>HI</sup> 	Wiper (High) Relay	MICRO
RLY.4	E33	<sup>LO</sup> 	Wiper (Low) Relay	MICRO
RLY.5	E34	<b>FUEL PUMP</b>	Fuel Pump Relay	MICRO
RLY.6	E36		Start Relay	MICRO
RLY.7	E36		RR WIPER Relay	MICRO
RLY.10	E39	<b>A/C</b>	A/CON Relay	MICRO
RLY.11	E40		Horn Relay	MICRO
RLY.12	E41		B/Alarm Horn Relay	MICRO
RLY.13	E42		Blower Relay	MICRO
RLY.14	E43	<b>PTC HEATER</b>	PTC Heater Relay	MICRO









## Smartstream G1.0 T-GDi/Smartstream G1.0 T-GDi (48 HEV)

Ime osigurača	Simbol	(A)	Zaštićeni krug
ALT	ALT	(180A) [150A]	Alternator, Multi Fuse - F2, Fuse - F31/F32/F33/F34/ F35/F36
MDPS	<sup>1</sup>  <sup>1</sup>	80A	MDPS Unit
DCT1	<sup>1</sup> DCT	40A	TCM
E-CLUTCH1	<sup>1</sup> E-CLUTCH		Electronic Clutch Module
DCT2	<sup>2</sup> DCT	40A	TCM
ECU1	<sup>E1</sup> 	30A	E/R Junction Block (RLY.1)
IG1	IG1	30A	[With Smart Key] PDM Relay Box (IG1, ACC Relay) [W/O Smart Key] Ignition Switch
FUEL PUMP	FUEL PUMP	20A	E/R Junction Block (RLY.5)
BATTERY MANAGEMENT1	<sup>1</sup> BATTERY MANAGEMENT	15A	E/R Junction Block (Fuse - F40/F43)
ECU3	<sup>E3</sup> 	15A	ECM, Clutch Switch
ECU2	<sup>E2</sup> 	15A	ECM
A/CON 1	<sup>1</sup> A/C	10A	E/R Junction Block (RLY.10)
DCT4	<sup>4</sup> DCT	40A	Smart Gear Actuator
CVVD	CVVD	40A	CVVD Actuator
IG2	IG2	30A	[With Smart Key] PDM Relay Box (IG2 Relay) [W/O Smart Key] Ignition Switch, START MTR RLY
BATT1	<sup>1</sup> 	50A	ICU Junction Block (IPS1, IPS3, IPS5, IPS7, IPS8, IPS11)
BATT3	<sup>3</sup> 	50A	ICU Junction Block (Fuse - F8/F15/F21/F25/F29, Long Term Load Latch Relay-F16/F9/F22)
DCT3	<sup>3</sup> DCT	15A	TCM
E-CLUTCH2	<sup>2</sup> E-CLUTCH		Electronic Clutch Module
HORN		15A	E/R Junction Block (RLY.11, RLY.12)
AMS	AMS	10A	Battery Sensor
BATT2	<sup>2</sup> 	50A	ICU Junction Block (IPS2, IPS4, IPS6, IPS9, IPS10)
BATT4	<sup>4</sup> 	50A	ICU Junction Block (Power Window Relay-F5/F12, Fuse - F3/F4/F10/F11)
C/FAN		15A	E/R Junction Block (RLY.2)

## Smartstream G1.0 T-GDi/Smartstream G1.0 T-GDi (48 HEV)

















Ime osigurača	Symbol	(A)	Zaštićeni krug
IGN COIL	<b>IGN COIL</b>	20A	Ignition Coil #1/#2/#3
ECU5	<sup>E5</sup> 	20A	ECM
ECU6	<sup>E6</sup> 	15A	ECM
SENSOR 1	<sup>S1</sup> 	10A	E/R Junction Block (RLY.2/10), Oil Control Valve #1/#2 (Intake/Exhaust), Purge Control Solenoid Valve, RCV Control, V_Oil Pump Solenoid Valve
SENSOR 2	<sup>S2</sup> 	10A	Oxygen Sensor (Up/Down)
RR DEFOG		40A	ICU Junction Block (Rear Defogger Relay)
ABS 1	<sup>1</sup> 	40A	ESP Control Module
BLOWER		40A	E/R Junction Block (RLY.13)
PTC HEATER	<b>PTC HEATER</b>	50A	E/R Junction Block (RLY.14)
ABS 2	<sup>2</sup> 	30A	ESP Control Module
POWER OUTLET	<b>POWER OUTLET</b>	40A	ICU Junction Block (Power Outlet Relay)
WIPER 2	<sup>2</sup> 	10A	E/T Junction Block (RLY. 4), Front Wiper Motor, IBU
SENSOR3	<sup>S3</sup> 	15A	E/T Junction Block (RLY. 5)
MHSG	<b>MHSG</b>	10A	Mild Hybrid Starter & Generator Motor
BATTERY C/FAN	<b>BATTERY C/FAN</b>	10A	BMS Cooling Fan, E/R Junction Block (Fuse - F8)
WIPER 1	<sup>1</sup> 	25A	E/T Junction Block (RLY. 4), Front Wiper Motor, Ignition Switch
BATTERY MANAGEMENT2	<sup>2</sup> <b>BATTERY MANAGEMENT</b>	10A	BMS Control Module, E/R Junction Block (Fuse - F8)

## Smartstream G1.2









Ime osigurača		Simbol	Ime releja	Tip
RLY.1	E30	MAIN	Main Relay	MINI
RLY.3	E32	<sup>HI</sup> 	Wiper (High) Relay	MICRO
RLY.4	E33	<sup>LO</sup> 	Wiper (Low) Relay	MICRO
RLY.5	E34	FUEL PUMP	Fuel Pump Relay	MICRO
RLY.6	E36		Start Relay	MICRO
RLY.7	E36		RR WIPER Relay	MICRO
RLY.8	E37	A/C	A/CON Relay	MICRO
RLY.9	E38	<sup>HI</sup> 	Cooling Fan High Relay	MICRO
RLY.10	E39	<sup>LO</sup> 	Cooling Fan Low Relay	MICRO
RLY.11	E40		Horn Relay	MICRO
RLY.12	E41		B/Alarm Horn Relay	MICRO
RLY.13	E42		Blower Relay	MICRO
RLY.14	E43	PTC HEATER	PTC Heater Relay	MICRO











## Smartstream G1.2

Ime osigurača	Simbol	(A)	Zaštićeni krug
ALT	<b>ALT</b>	(125A) [150A]	Alternator, Multi Fuse - F2, Fuse - F31/F32/F33/F34/ F35/F36
MDPS	<sup>1</sup>  <sup>1</sup>	80A	MDPS Unit
ECU1	<sup>E1</sup> 	30A	E/R Junction Block (RLY.1)
IG1	<b>IG1</b>	30A	[With Smart Key] PDM Relay Box (IG1, ACC Relay) [W/O Smart Key] Ignition Switch
FUEL PUMP	<b>FUEL PUMP</b>	20A	E/R Junction Block (RLY.5)
ECU3	<sup>E3</sup> 	15A	ECM, Clutch Switch
ECU2	<sup>E2</sup> 	15A	ECM
A/CON 1	<sup>1</sup> <b>A/C</b>	10A	E/R Junction Block (RLY.8)
IG2	<b>IG2</b>	30A	[With Smart Key] PDM Relay Box (IG2 Relay) [W/O Smart Key] Ignition Switch, START MTR RLY
BATT1	<sup>1</sup> 	50A	ICU Junction Block (IPS1, IPS3, IPS5, IPS7, IPS8, IPS11)
BATT3	<sup>3</sup> 	50A	ICU Junction Block (Fuse - F8/F15/F21/F25/F29, Long Term Load Latch Relay-F16/F9/F22)
HORN		15A	E/R Junction Block (RLY.11, RLY.12)
AMS	<b>AMS</b>	10A	Battery Sensor
BATT2	<sup>2</sup> 	50A	ICU Junction Block (IPS2, IPS4, IPS6, IPS9, IPS10)
BATT4	<sup>4</sup> 	50A	ICU Junction Block (Power Window Relay-F5/F12, Fuse - F3/F4/F10/F11)
C/FAN		40A	E/R Junction Block (RLY.9/10)
IGN COIL	<b>IGN COIL</b>	20A	Ignition Coil #1/#2/#3/#4
ECU5	<sup>E5</sup> 	20A	ECM
ECU6	<sup>E6</sup> 	15A	ECM
SENSOR 1	<sup>S1</sup> 	10A	E/R Junction Block (RLY.8/9/10), Oil Control Valve #1/#2 (Intake/Exhaust), Purge Control Solenoid Valve
SENSOR 2	<sup>S2</sup> 	10A	Oxygen Sensor (Up/Down)
RR DEFOG		40A	ICU Junction Block (Rear Defogger Relay)
ABS 1	<sup>1</sup> 	40A	ESP Control Module















## Smartstream G1.2

Ime osigurača	Simbol	(A)	Zaštićeni krug
BLOWER		40A	E/R Junction Block (RLY.13)
PTC HEATER		50A	E/R Junction Block (RLY.14)
ABS 2		30A	ESP Control Module
POWER OUTLET		40A	ICU Junction Block (Power Outlet Relay)
WIPER 2		10A	E/R Junction Block (RLY. 4), Front Wiper Motor, IBU
INJECTOR1		15A	E/R Junction Block (RLY. 5), Injector #1-1/#2-1/#3-1/#4-1
INJECTOR2		15A	Injector #1-2/#2-2/#3-2/#4-2
WIPER 1		25A	E/T Junction Block (RLY. 4), Front Wiper Motor, Ignition Switch









## Gasoline 1.4

Ime osigurača		Simbol	Ime releja	Tip
RLY.1	E30	MAIN	Main Relay	MINI
RLY.3	E32		Wiper (High) Relay	MICRO
RLY.4	E33		Wiper (Low) Relay	MICRO
RLY.5	E34	FUEL PUMP	Fuel Pump Relay	MICRO
RLY.6	E36		Start Relay	MICRO
RLY.7	E36		RR WIPER Relay	MICRO
RLY.9	E38		Cooling Fan High Relay	MICRO
RLY.10	E39		Cooling Fan Low Relay	MICRO
RLY.11	E40		Horn Relay	MICRO
RLY.12	E41		B/Alarm Horn Relay	MICRO
RLY.13	E42		Blower Relay	MICRO
RLY.14	E43	PTC HEATER	PTC Heater Relay	MICRO

## Benzinski 1.4

Ime osigurača	Simbol	(A)	Zaštićeni krug
ALT	<b>ALT</b>	(125A) [150A]	Alternator, Multi Fuse - F2, Fuse - F31/F32/F33/F34/ F35/F36
MDPS	<sup>1</sup>  <sup>1</sup>	80A	MDPS Unit
ECU1	<sup>E1</sup> 	30A	E/R Junction Block (RLY.1)
IG1	<b>IG1</b>	30A	[With Smart Key] PDM Relay Box (IG1, ACC Relay) [W/O Smart Key] Ignition Switch
FUEL PUMP	<b>FUEL PUMP</b>	20A	E/R Junction Block (RLY.5)
TCU1	<sup>T1</sup> 	15A	PCM, Clutch Switch
ECU2	<sup>E2</sup> 	15A	ECM/PCM
EOP	<b>EOP</b>	40A	Electronic Oil Pump
IG2	<b>IG2</b>	30A	[With Smart Key] PDM Relay Box (IG2 Relay) [W/O Smart Key] Ignition Switch, START MTR RLY
BATT1	<sup>1</sup> 	50A	ICU Junction Block (IPS1, IPS3, IPS5, IPS7, IPS8, IPS11)
BATT3	<sup>3</sup> 	50A	ICU Junction Block (Fuse - F8/F15/F21/F25/F29, Long Term Load Latch Relay-F16/F9/F22)
HORN		15A	E/R Junction Block (RLY.11, RLY.12)
AMS	<b>AMS</b>	10A	Battery Sensor
BATT2	<sup>2</sup> 	50A	ICU Junction Block (IPS2, IPS4, IPS6, IPS9, IPS10)
BATT4	<sup>4</sup> 	50A	ICU Junction Block (Power Window Relay-F5/F12, Fuse - F3/F4/F10/F11)
C/FAN		40A	E/R Junction Block (RLY.9/10)
IGN COIL	<b>IGN COIL</b>	20A	Ignition Coil #1/#2/#3/#4, Condensor
ECU5	<sup>E5</sup> 	20A	ECM/PCM
ECU6	<sup>E6</sup> 	15A	ECM/PCM
SENSOR 1	<sup>S1</sup> 	10A	E/R Junction Block (RLY.9/10), Oil Control Valve #1/#2 (Intake/Exhaust), Purge Control Solenoid Valve, Variable Intake Solenoid Valve
SENSOR 2	<sup>S2</sup> 	10A	Oxygen Sensor (Up/Down)
RR DEFOG		40A	ICU Junction Block (Rear Defogger Relay)

## Benzinski 1.4

Ime osigurača	Simbol	(A)	Zaštićeni krug
ABS 1	<sup>1</sup> 	40A	ESP Control Module
BLOWER		40A	E/R Junction Block (RLY.13)
PTC HEATER	<b>PTC HEATER</b> 	50A	E/R Junction Block (RLY.14)
ABS 2	<sup>2</sup> 	30A	ESP Control Module
POWER OUTLET	<b>POWER OUTLET</b> 	40A	ICU Junction Block (Power Outlet Relay)
WIPER 2	<sup>2</sup> 	10A	E/R Junction Block (RLY. 4), Front Wiper Motor, IBU
INJECTOR	<b>INJECTOR</b> 	15A	E/R Junction Block (RLY. 5), Injector #1/#2/#3/#4
WIPER 1	<sup>1</sup> 	25A	E/R Junction Block (RLY. 4), Front Wiper Motor, Ignition Switch

# ŽARULJE

Za zamjenu većine pregorenih žarulja obratite se ovlaštenom HYUNDAI trgovcu. Neke je žarulje vrlo teško zamijeniti jer njihova zamjena traži demontažu nekih dijelova vozila. To se posebice odnosi na sklop prednjeg svjetla.

Demontaža i naknadna ponovna ugradnja sklopa svjetla može izazvati oštećenje vozila.



## UPOZORENJE

- Prije rada na svjetlima, potpuno primijenite parkirnu kočnicu, osigurajte da je prekidač za paljenje okrenut u položaj LOCK i ugasite svjetla kako biste izbjegli iznenadno pomicanje vozila i opekline na Vašim prstima ili strujni udar.
- Vodite računa da žarulje mogu biti vruće i mogu izazvati opekline na prstima.

## OPASKA

Vodite računa da pregorenu žarulju zamijenite novom iste snage. U suprotnom, možete uzrokovati oštećenje osigurača ili sustava električnog ožičenja.

## OPASKA

Kako biste spriječili oštećenja fara, nemojte ga čistiti jakim detergentima ili kemijskim otopinama.



## Obavijest

Prednja i stražnja svjetla mogu izgledati zaleđeno tj. zamagljeno iznutra nakon pranja vozila ili duge vožnje noću po kiši. Ovo stanje je posljedica razlika u temperaturi unutar fara i izvana i ne ukazuje na problem s vozilom.

Kad se u faru nakupi vlaga, ona će nestati nakon vožnje s uključenim svjetlima. Količina vlage koja nestane ovisi o izvedbi svjetla, uvjetima u okolišu i veličini žarulje. No, ako zamagljenje ne nestane, preporučujemo da vozilo pregleda ovlašten HYUNDAI trgovac.



## Obavijest (For Europe)

Promjena strane vožnje (Europa)

Snop oborenog svjetla je asimetričan. Ako putujete u stranu zemlju gdje se vozi po suprotnoj strani, ovaj asimetrični dio snopa će zaslijepiti vozače iz suprotnog smjera. Kako bi se to spriječilo, ECE regulacija zahtijeva nekoliko tehničkih rješenja (primjerice automatsku prilagodbu, blende koje se lijepe, usmjerivače snopa prema dolje). Ovi su farovi konstruirani kako ne bi zaslijepili vozače iz suprotnog smjera pa nije potrebna njihova zamjena u zemljama gdje se vozi po drugoj strani ceste.

## Prednje svjetlo, pozicijsko svjetlo, žmigavac - zamjena žarulja

### Tip A

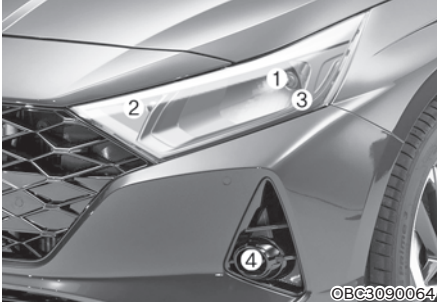

- (1) Prednje svjetlo (Dugo/Kratko)\*1
- (2) Prednje svjetlo pokazivača smjera
- (3) Pozicijsko svjetlo (ako je u opremi)
- (4) Dnevno svjetlo / Dnevno (DRL) & pozicijsko svjetlo

### Tip B - N line



- (1) Prednje svjetlo (Dugo/Kratko)
- (2) Prednje svjetlo pokazivača smjera
- (3) Dnevno svjetlo / Dnevno (DRL) & pozicijsko svjetlo

### Tip C – CUV (Bayon)



- (1) Prednje svjetlo (Dugo/Kratko)
- (2) Prednje svjetlo pokazivača smjera
- (3) Dnevno (DRL) & pozicijsko svjetlo

\*1 : MFR (Multi Focus Reflector) prednje svjetlo



### UPOZORENJE

- Halogene žarulje sadrže plin pod tlakom koji će izbaciti leteće krhotine stakla u slučaju puknuća.
- Nosite zaštitu za oči kad mijenjate žarulju. Dopustite da se žarulja ohladi prije rukovanja.

- Uvijek oprezno rukujte s njima i izbjegnite ogrebotine i struganje. Ako su žarulje upaljene, izbjegnite kontakt s tekućinama.
- Nikada ne dirajte staklo golim rukama. Preostala ulja mogu uzrokovati pregrijavanje žarulje i prsnuće kad se upali.
- Žarulja se smije upaliti samo kad je ugrađena u prednje svjetlo.
- Ako je žarulja oštećena ili napuknuta, odmah ju zamijenite i oprezno odbacite.

### Obavijest

**Nakon nezgode ili zamjene fara treba podesiti geometriju snopa. Preporučujemo da to obavi ovlašteni HYUNDAI trgovac.**

#### \* Promjena strane vožnje (Europa)

Snop oborenog svjetla je asimetričan. Ako putujete u stranu zemlju gdje se vozi po suprotnoj strani, ovaj asimetrični dio snopa će zaslijepiti vozače iz suprotnog smjera. Kako bi se to spriječilo, ECE regulacija zahtijeva nekoliko tehničkih rješenja (primjerice automatsku prilagodbu, blende koje se lijepe, usmjerivače snopa prema dolje). Ovi su farovi konstruirani kako ne bi zaslijepili vozače iz suprotnog smjera pa nije potrebna njihova zamjena u zemljama gdje se vozi po drugoj strani ceste.

### Glavno svjetlo (kratko/dugo)

1. Zakrenite prednji kotač prema unutra.

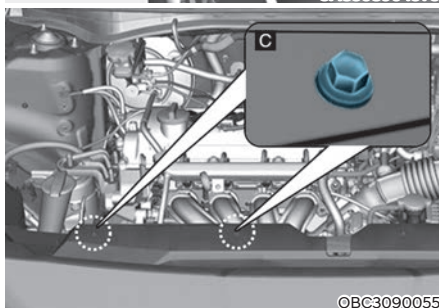
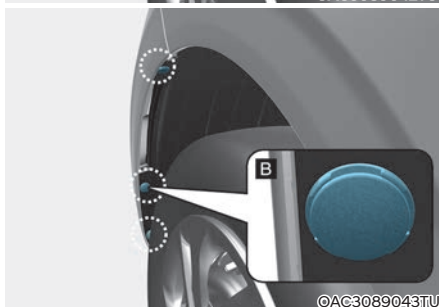
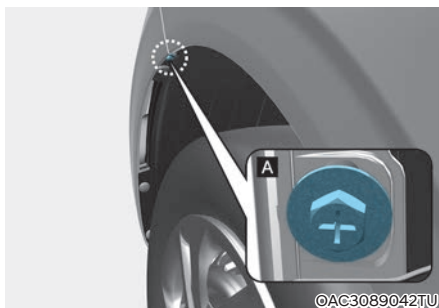

2. Uklonite klipse unutarnje obloge blatobrana (B), vijak odbojnika (A) i gornje vijke odbojnika (C).
3. Maknite oblogu blatobrana u stranu i skinite poklopac žarulje okretanjem u smjeru suprotnom od kazaljke na satu.



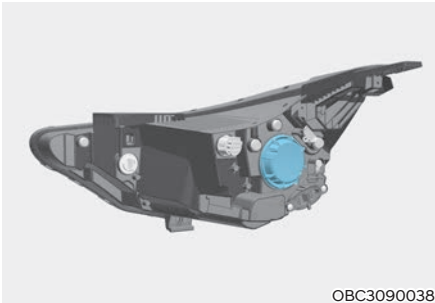

OBC3090038

■ CUV



OBC3TN091005

4. Odspojite priključnu utičnicu žarulje prednjeg svjetla.
5. Otpustite žičani držač žarulje pritiskanjem njegovih krajeva i istovremenim guranjem u vis.
6. Izvucite žarulju iz utičnice.
7. Umetnite novu žarulju i vratite držač na mjesto poravnavanjem s utorom na žarulji.
8. Spojite priključnu utičnicu žarulje prednjeg svjetla.
9. Ugradite poklopac žarulje okretanjem u smjeru kazaljke na satu.
10. Vratite oblog blatobrana na mjesto postupkom obrnutim od uklanjanja.

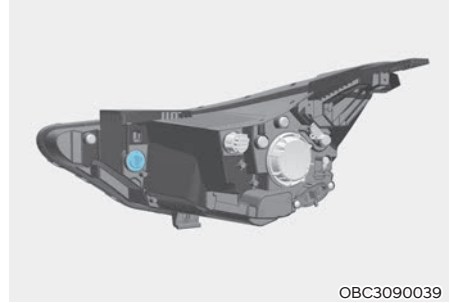

OBC3090039

■ CUV

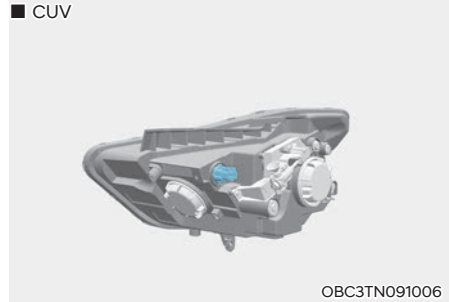

OBC3TN091006

### Prednje svjetlo pokazivača smjera

1. Podignite poklopac motora.
2. Skinite poklopac žarulje okretanjem u smjeru suprotnom od kazaljke na satu.
3. Uklonite utičnicu iz sklopa okretanjem utičnice u suprotnom smjeru od kazaljke na satu dok se jezičci na utičnici poravnaju s utorima na sklopu.
4. Uklonite žarulju iz utičnice pritiskanjem i rotiranjem u suprotnom smjeru od kazaljke na satu dok se jezičci na žarulji poravnaju s utorima u utičnici. Izvucite žarulju iz utičnice.
5. Umetnite novu žarulju umetanjem u utičnicu i rotiranjem dok se zaključa u mjesto.
6. Instalirajte utičnicu u sklop ravnanjem jezičaka na utičnici s utorima u sklopu. Pritisnite utičnicu u sklop i okrenite utičnicu u smjeru kazaljke na satu. Vratite poklopac na mjesto okretanjem u smjeru kazaljke na satu.

### Dnevna i pozicijska svjetla (ako su u opremi)

Ako LED svjetla ne rade, preporučujemo da posjetite HYUNDAI ovlaštenog trgovca koji će provjeriti sistem.

LED elementi rasvjete ne mogu se pojedinačno mijenjati. LED svjetlo se mijenja samo kao sklop.

Certificiran tehničar je potreban za zamjenu sklopa svjetla (far), jer su moguća oštećenja zavisnih dijelova vozila.

### Tip D (LED)

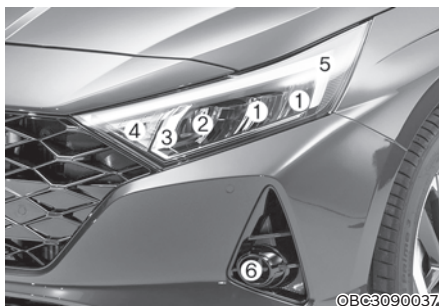

### Tip E (LED)-N line



- (1) Prednje svjetlo (Kratko)
- (2) Prednje svjetlo (Dugo)
- (3) Statičko svjetlo za zavoje
- (4) Prednje svjetlo pokazivača smjera
- (5) Pozicijsko i dnevno svjetlo
- (6) Prednje svjetlo za maglu

### Tip F (LED)-CUV



- (1) Prednje svjetlo (Kratko)
- (2) Prednje svjetlo (Dugo)
- (3) Statičko svjetlo za zavoje
- (4) Prednje svjetlo pokazivača smjera, pozicijsko i dnevno svjetlo

#### **Prednje svjetlo pokazivača smjera, pozicijsko i dnevno svjetlo, statičko svjetlo za zavoje**

Ako LED svjetla ne rade, preporučujemo da posjetite HYUNDAI ovlaštenog trgovca koji će provjeriti sistem.

LED elementi rasvjete ne mogu se pojedinačno mijenjati. LED svjetlo se mijenja samo kao sklop.

Certificiran tehničar je potreban za zamjenu sklopa svjetla (far), jer su moguća oštećenja zavisnih dijelova vozila.



#### **Svjetlo za maglu (ako je u opremi)**

1. Uklonite donji poklopac otpuštanjem vijaka.
2. Posegnite rukom u stražnji dio prednjeg odbojnika.
3. Odspojite utikač iz utičnice.
4. Uklonite utičnicu iz sklopa okretanjem utičnice u suprotnom smjeru od kazaljke na satu dok se jezičci na utičnici poravnaju s utorima na sklopu. Uklonite utičnicu iz sklopa okretanjem utičnice u suprotnom smjeru od kazaljke na satu dok se jezičci na utičnici poravnaju s utorima na sklopu.
5. Umetnite novu žarulju umetanjem u utičnicu i rotiranjem dok se zaključa u mjesto. Instalirajte utičnicu u sklop ravnanjem jezičaka na utičnici s utorima u sklopu.
6. Umetnite utikač u utičnicu.
7. Vratite poklopac na njegovo mjesto.

## Geometrija snopa prednjih svjetala (za Europu)

### Headlight aiming

■ Tip A

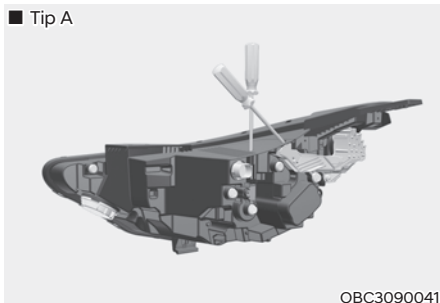

OBC3090041

■ Tip B

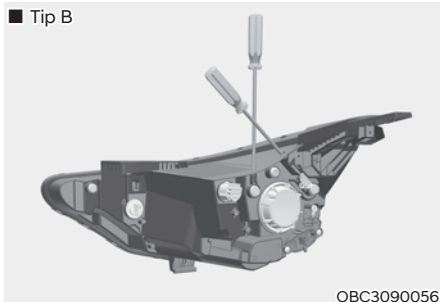

OBC3090056

■ Tip C

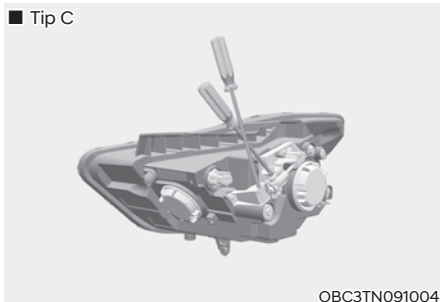

OBC3TN091004

1. Napumpajte gume na propisani tlak i uklonite bilo kakav teret iz vozila osim vozača, rezervne gume i alata.
2. Vozilo treba biti na ravnoj podlozi.

3. Nacrtajte vertikalne linije (Vertikalne linije koje prolaze kroz središte prednjih svjetala) i horizontalnu liniju (Horizontalnu liniju koja prolazi kroz središte prednjih svjetala) na paravanu.
4. S prednjim svjetlima i akumulatorom u normalnom stanju, podesite prednja svjetla tako da najsvjetliji dio pada na horizontalne i vertikalne linije.
5. Za usmjeravanje snopa kratkih svjetala lijevo ili desno, okrenite odvijač u smjeru kazaljke na satu ili suprotnom smjeru od kazaljke na satu. Za ciljanje kratkih i dugih svjetala gore ili dolje, okrenite odvijač u smjeru kazaljke na satu ili suprotnom smjeru od kazaljke na satu.

### Podešavanje geometrije snopa prednjih svjetala za maglu (ako su u opremi)

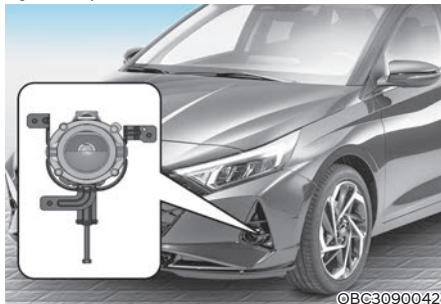

©BC3090042

Svjetla za maglu se podešavaju na isti način kao i glavna svjetla. Za usmjeravanje snopa gore ili dolje, okrenite odvijač u smjeru kazaljke na satu ili suprotnom smjeru od kazaljke na satu.

## Točka ciljanja

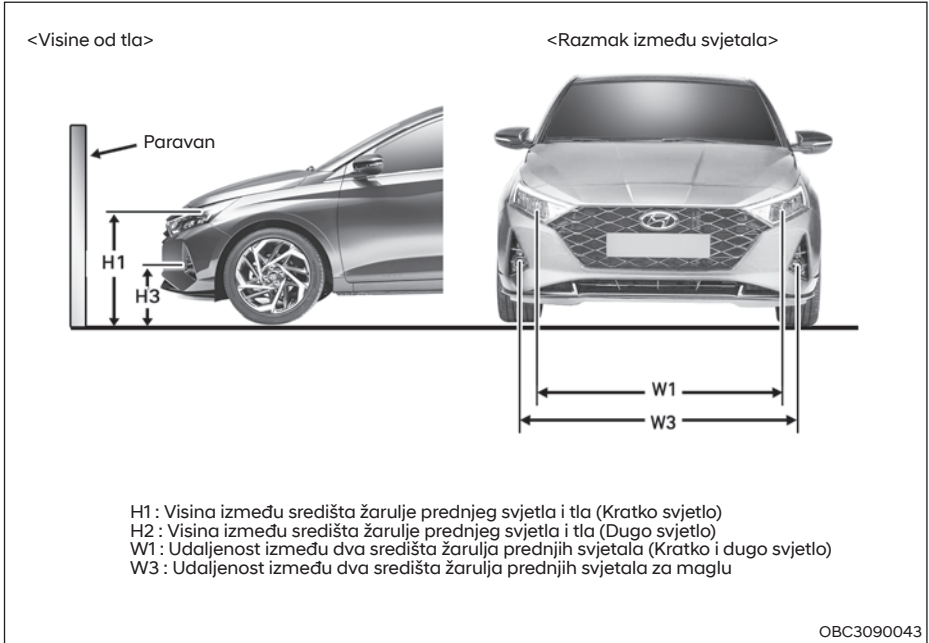

### 1. Glavno svjetlo (Kratko - H1, W1 / Dugo - H2, W2)

mm(in.)

Stanje vozila	"H1"	"H2"	"W1"	"W2"
Bez vozača (HAL 2 MFR)	654.9 (25.8)	654.9 (25.8)	1320 (52.0)	1320 (52.0)
Bez vozača (LED 4 MFR)	670.4 (26.4)	622.3 (24.5)	1396.8 (55.0)	1233.6 (48.57)
S vozačem (HAL 2 MFR)	646.9 (25.5)	646.9 (25.5)	1320 (52.0)	1320 (52.0)
S vozačem (LED 4 MFR)	662.4 (26.1)	614.3 (24.2)	1396.8 (55.0)	1233.6 (48.57)

### 2. Svjetlo za maglu (H3, W3)

Stanje vozila	"H3"	"W3"
Bez vozača	352 (13.9)	1434.4 (56.5)
S vozačem	344 (13.6)	1434.4 (56.5)

## Glavno kratko svjetlo (LHD izvedba)

■ Paravan od 10 m

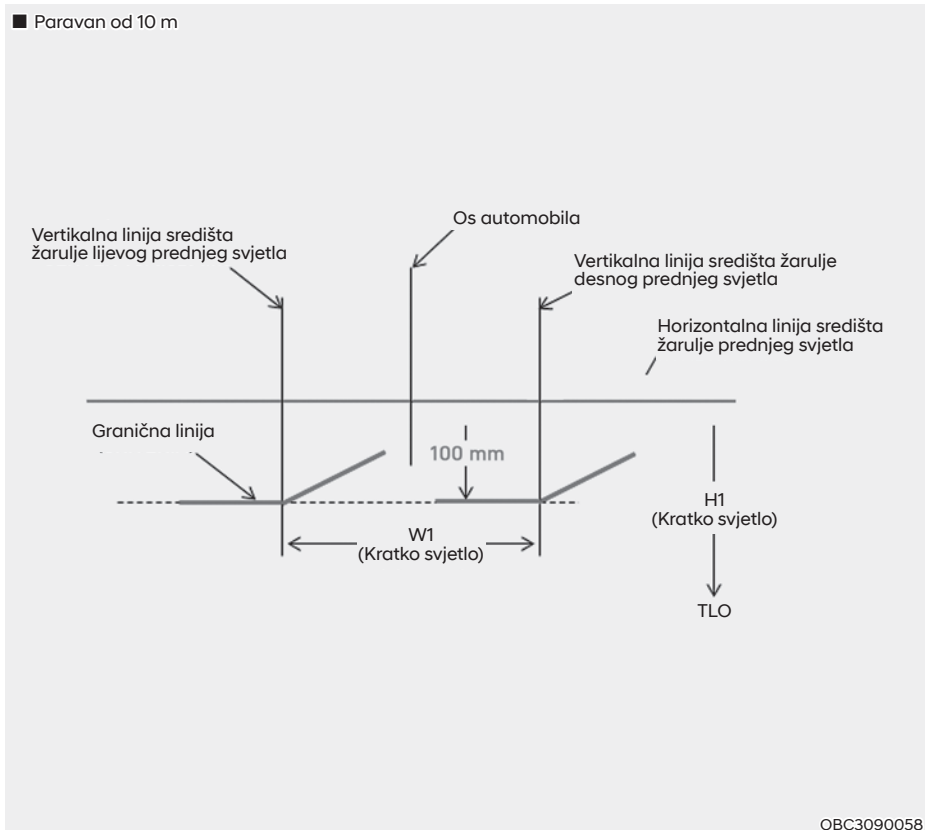

1. Uključite kratko svjetlo bez vozača u vozilu.
2. Granična linija treba biti projicirana u graničnoj liniji prikazanoj na slici.
3. Kad ciljate kratko svjetlo, vertikalno ciljanje treba biti prilagođeno nakon prilagođavanja horizontalnog ciljanja.
4. Ako je u opremi uređaj za niveliranje prednjih svjetala, prilagodite prekidač uređaja za niveliranje prednjih svjetala u položaj 0.

## Glavno kratko svjetlo (RHD izvedba)

■ Paravan od 10 m

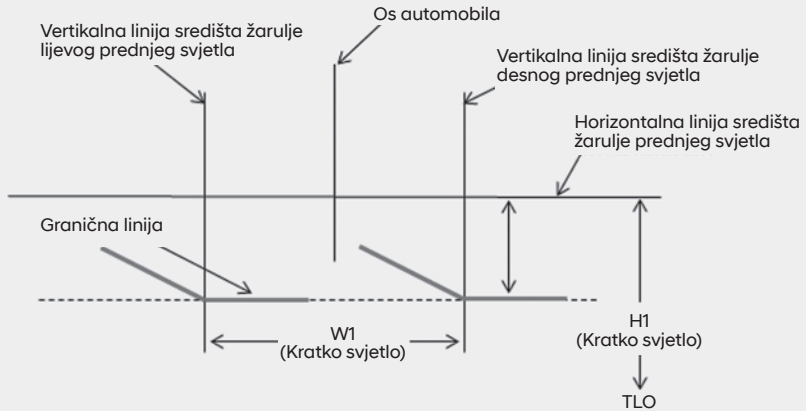

OBC3090059

1. Uključite kratko svjetlo bez vozača u vozilu.
2. Granična linija treba biti projicirana u graničnoj liniji prikazanoj na slici.
3. Kad ciljate kratko svjetlo, vertikalno ciljanje treba biti prilagođeno nakon prilagođavanja horizontalnog ciljanja.
4. Ako je u opremi uređaj za niveliranje prednjih svjetala, prilagodite prekidač uređaja za niveliranje prednjih svjetala u položaj 0.





## Zamjena svjetla bočnog žmigavca

### Tip A



Ako LED svjetla ne rade, preporučujemo da posjetite HYUNDAI ovlaštenog trgovca koji će provjeriti sistem.

LED elementi rasvjete ne mogu se pojedinačno mijenjati. LED svjetlo se mijenja samo kao sklop.

Certificiran tehničar je potreban za zamjenu sklopa svjetla, jer su moguća oštećenja zavisnih dijelova vozila.

### Tip B

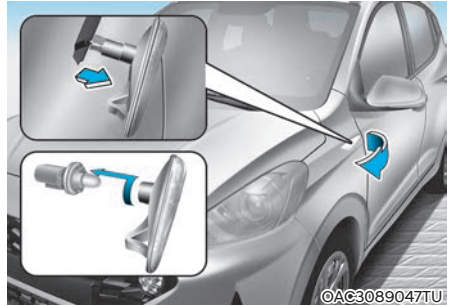

1. Uklonite sklop svjetla s vozila pažljivim odmicanjem i vađenjem svjetla kako prikazuje ilustracija.
2. Odspojite konektor sa žarulje.
3. Uklonite utičnicu iz sklopa okretanjem utičnice u suprotnom smjeru od kazaljke na satu dok se jezičci na utičnici poravnaju s utorima na sklopu.
4. Uklonite žarulju izvlačenjem.
5. Umetnite novu žarulju.
6. Sastavite utičnicu i kućište.
7. Spojite konektor.
8. Ugradite sklop svjetla na vozilo.

## Zamjena žarulje stražnjeg svjetla

### Tip A

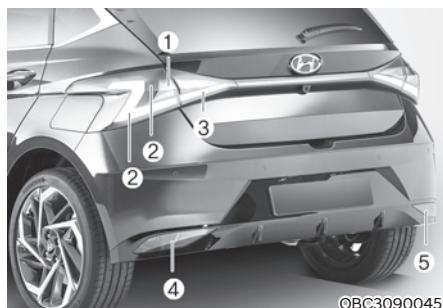

- (1) Svjetlo stražnjeg pokazivača smjera
- (2) Stražnje / kočiono svjetlo
- (3) Stražnje svjetlo
- (4) Stražnje svjetlo za maglu / stražnje reflektirajuće svjetlo
- (5) Svjetlo za hod unazad / stražnje reflektirajuće svjetlo

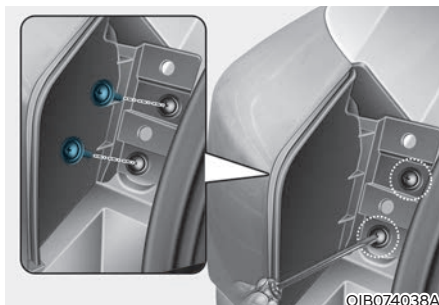
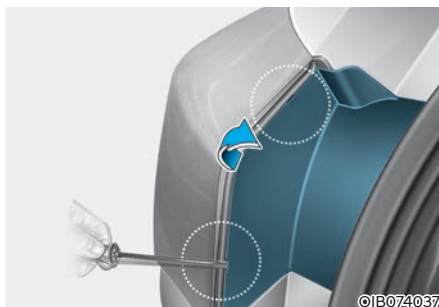

1. Ugasite motor. Otvorite poklopac prtljažnika.
2. Olabavite vijke za pričvršćivanje sklopa svjetla pomoću križnog odvijača.
3. Uklonite sklop stražnjeg svjetla s karoserije vozila.

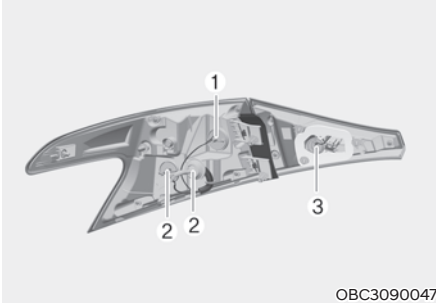

OBC3090047

- [1] : Svjetlo stražnjeg pokazivača smjera,  
 [2] : Kočiono svjetlo/Stražnje svjetlo  
 [3] : Stražnje svjetlo

### Svjetlo stražnjeg pokazivača smjera, Kočiono svjetlo/Stražnje svjetlo

4. Uklonite utičnicu iz sklopa okretanjem utičnice u suprotnom smjeru od kazaljke na satu dok se jezičci na utičnici poravnaju s utorima na sklopu.
5. Uklonite žarulju iz utičnice pritiskanjem i rotiranjem u suprotnom smjeru od kazaljke na satu dok se jezičci na žarulji poravnaju s utorima u utičnici. Izvucite žarulju iz utičnice.
6. Umetnite novu žarulju umetanjem u utičnicu i rotiranjem dok se zaključa u mjesto.
7. Instalirajte utičnicu u sklop ravnanjem jezičaka na utičnici s utorima u sklopu. Pritisnite utičnicu u sklop i okrenite utičnicu u smjeru kazaljke na satu.
8. Ugradite sklop svjetla na vozilo.

### Stražnje svjetlo

1. Ugasite motor. Otvorite poklopac prtljažnika i uklonite unutrašnju oblogu.
2. Uklonite servisni poklopac pomoću ravnog odvijača.
3. Odspojite konektor i potom uklonite matice okrećući ih u smjeru suprotnom od kazaljke na satu.
4. Izvadite sklop svjetla.

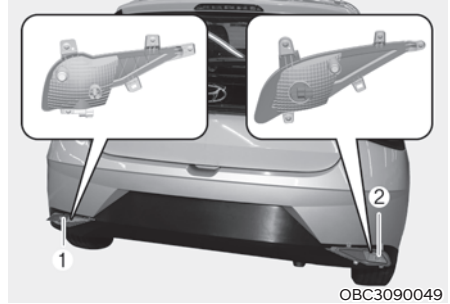

OBC3090049

- [1] : Stražnje svjetlo za maglu,  
 [2] : Svjetlo za hod unazad

### Stražnje svjetlo za maglu, svjetlo za hod unazad

1. Uklonite stražnji kotač i plastičnu oblogu blatobrana.
2. Uklonite utičnicu iz sklopa okretanjem utičnice u suprotnom smjeru od kazaljke na satu dok se jezičci na utičnici poravnaju s utorima na sklopu.
3. Uklonite žarulju iz utičnice pritiskanjem i rotiranjem u suprotnom smjeru od kazaljke na satu dok se jezičci na žarulji poravnaju s utorima u utičnici. Izvucite žarulju iz utičnice.
4. Umetnite novu žarulju umetanjem u utičnicu i rotiranjem dok se zaključa u mjesto.
5. Vratite sklop svjetla na njegovo mjesto.

### Tip B

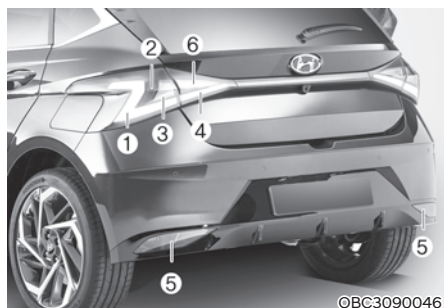

- (1) Stražnje svjetlo
- (2) Kočiono svjetlo
- (3) Svjetlo stražnjeg pokazivača smjera
- (4) Stražnje svjetlo
- (5) Stražnje svjetlo za maglu / stražnje reflektirajuće svjetlo
- (6) Svjetlo za hod unazad

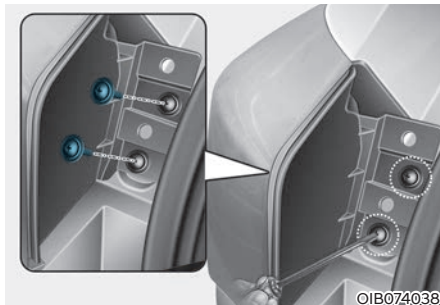
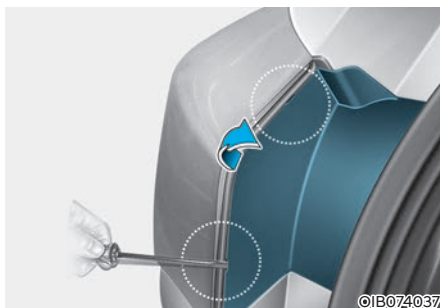

1. Ugasite motor. Otvorite poklopac prtljažnika.
2. Olabavite vijke za pričvršćivanje sklopa svjetla pomoću križnog odvijača.
3. Uklonite sklop stražnjeg svjetla s karoserije vozila.

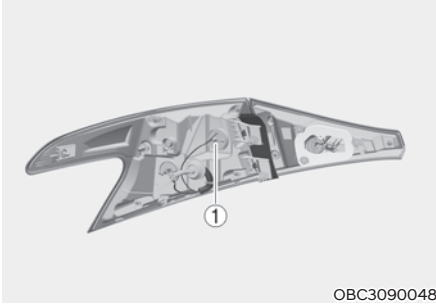

OBC3090048

[1] : Svjetlo stražnjeg pokazivača smjera

### Svjetlo stražnjeg pokazivača smjera

- Uklonite utičnicu iz sklopa okretanjem utičnice u suprotnom smjeru od kazaljke na satu dok se jezičci na utičnici poravnaju s utorima na sklopu.
- Uklonite žarulju iz utičnice pritiskanjem i rotiranjem u suprotnom smjeru od kazaljke na satu dok se jezičci na žarulji poravnaju s utorima u utičnici. Izvucite žarulju iz utičnice.
- Umetnite novu žarulju umetanjem u utičnicu i rotiranjem dok se zaključa u mjesto.
- Instalirajte utičnicu u sklop ravnanjem jezičaka na utičnici s utorima u sklopu. Pritisnite utičnicu u sklop i okrenite utičnicu u smjeru kazaljke na satu.
- Ugradite sklop svjetla na vozilo.

### Stražnje svjetlo, stop svjetlo

Ako LED svjetla ne rade, preporučujemo da posjetite HYUNDAI ovlaštenog trgovca koji će provjeriti sistem.

LED elementi rasvjete ne mogu se pojedinačno mijenjati. LED svjetlo se mijenja samo kao sklop.

Certificiran tehničar je potreban za zamjenu sklopa svjetla, jer su moguća oštećenja zavisnih dijelova vozila.

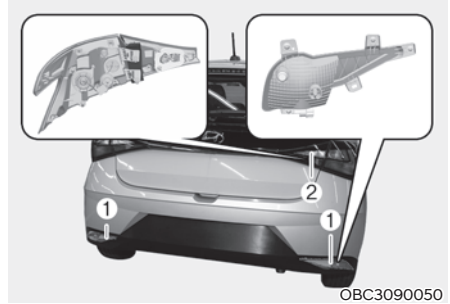

OBC3090050

[1] : Stražnje svjetlo za maglu,

[2] : Svjetlo za hod unazad

### Stražnje svjetlo za maglu

- Uklonite stražnji kotač i plastičnu oblogu blatobrana.
- Uklonite utičnicu iz sklopa okretanjem utičnice u suprotnom smjeru od kazaljke na satu dok se jezičci na utičnici poravnaju s utorima na sklopu.
- Uklonite žarulju iz utičnice pritiskanjem i rotiranjem u suprotnom smjeru od kazaljke na satu dok se jezičci na žarulji poravnaju s utorima u utičnici. Izvucite žarulju iz utičnice.
- Umetnite novu žarulju umetanjem u utičnicu i rotiranjem dok se zaključa u mjesto.
- Vratite sklop svjetla na njegovo mjesto.

### Stražnje svjetlo za hod unazad

- Ugasite motor. Otvorite poklopac prtljajnika i uklonite unutrašnju oblogu.
- Uklonite servisni poklopac pomoću ravnog odvijača.
- Odspojite konektor i potom uklonite matice okrećući ih u smjeru suprotnom od kazaljke na satu.
- Izvadite sklop svjetla.

### Tip C

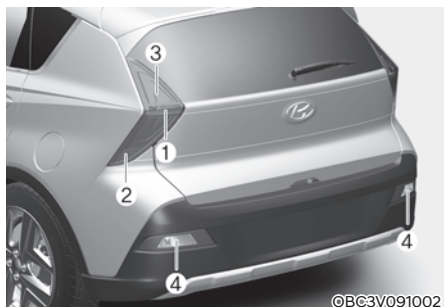

- (1) Svjetlo stražnjeg pokazivača smjera
- (2) Stražnje / kočiono svjetlo
- (3) Stražnje svjetlo
- (4) Stražnje svjetlo za maglu / stražnje reflektirajuće svjetlo

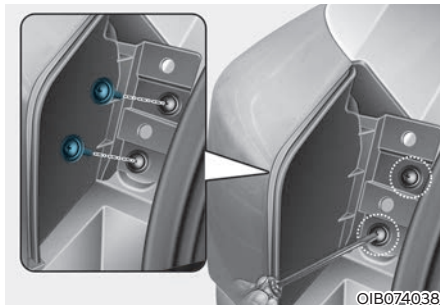
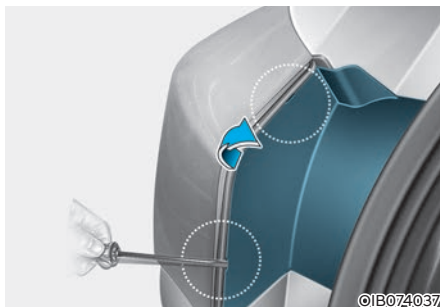

1. Ugasite motor. Otvorite poklopac prtljažnika.
2. Olabavite vijke za pričvršćivanje sklopa svjetla pomoću križnog odvijača.
3. Uklonite sklop stražnjeg svjetla s karoserije vozila.

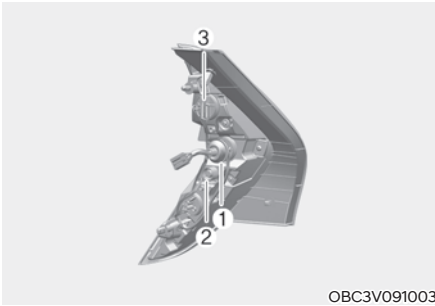

- [1] : Svjetlo stražnjeg pokazivača smjera,  
 [2] : Stražnje/kočiono svjetlo, [3] : Stražnje svjetlo

### Svjetlo stražnjeg pokazivača smjera, stražnje/kočiono svjetlo, stražnje svjetlo

- Uklonite utičnicu iz sklopa okretanjem utičnice u suprotnom smjeru od kazaljke na satu dok se jezičci na utičnici poravnaju s utorima na sklopu.
- Uklonite žarulju iz utičnice pritiskanjem i rotiranjem u suprotnom smjeru od kazaljke na satu dok se jezičci na žarulji poravnaju s utorima u utičnici. Izvucite žarulju iz utičnice.
- Umetnite novu žarulju umetanjem u utičnicu i rotiranjem dok se zaključa u mjesto.
- Instalirajte utičnicu u sklop ravnanjem jezičaka na utičnici s utorima u sklopu. Pritisnite utičnicu u sklop i okrenite utičnicu u smjeru kazaljke na satu.
- Ugradite sklop svjetla na vozilo.

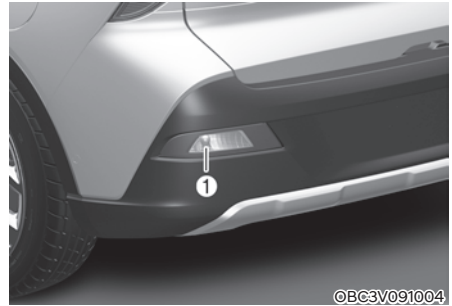

- [1] : Stražnje svjetlo za maglu

### Stražnje svjetlo za maglu

- Uklonite stražnji kotač i plastičnu oblogu blatobrana.
- Uklonite utičnicu iz sklopa okretanjem utičnice u suprotnom smjeru od kazaljke na satu dok se jezičci na utičnici poravnaju s utorima na sklopu.
- Uklonite žarulju iz utičnice pritiskanjem i rotiranjem u suprotnom smjeru od kazaljke na satu dok se jezičci na žarulji poravnaju s utorima u utičnici. Izvucite žarulju iz utičnice.
- Umetnite novu žarulju umetanjem u utičnicu i rotiranjem dok se zaključa u mjesto.
- Vratite sklop svjetla na njegovo mjesto.

### Tip D



[1] : Svjetlo stražnjeg pokazivača smjera, [2] : Stražnje / kočiono svjetlo, [3] : Stražnje svjetlo za maglu / stražnje reflektirajuće svjetlo

### Svjetlo stražnjeg pokazivača smjera, Stražnje svjetlo, stop svjetlo

Ako LED svjetla ne rade, preporučujemo da posjetite HYUNDAI ovlaštenog trgovca koji će provjeriti sistem.

LED elementi rasvjete ne mogu se pojedinačno mijenjati. LED svjetlo se mijenja samo kao sklop.

Certificiran tehničar je potreban za zamjenu sklopa svjetla, jer su moguća oštećenja zavisnih dijelova vozila.



[1] : Stražnje svjetlo za maglu

### Stražnje svjetlo za maglu

1. Uklonite stražnji kotač i plastičnu oblogu blatobrana.
2. Uklonite utičnicu iz sklopa okretanjem utičnice u suprotnom smjeru od kazaljke na satu dok se jezičci na utičnici poravnaju s utorima na sklopu.
3. Uklonite žarulju iz utičnice pritiskanjem i rotiranjem u suprotnom smjeru od kazaljke na satu dok se jezičci na žarulji poravnaju s utorima u utičnici. Izvucite žarulju iz utičnice.
4. Umetnite novu žarulju umetanjem u utičnicu i rotiranjem dok se zaključa u mjesto.
5. Vratite sklop svjetla na njegovo mjesto.



## Treće stražnje stop svjetlo

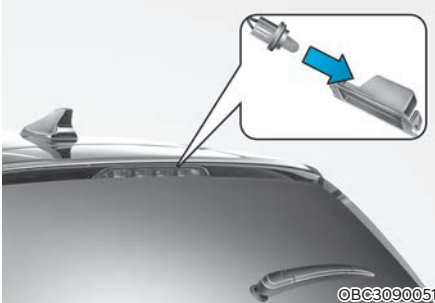

1. Otvorite poklopac prtljažnika.
2. Uklonite utičnicu iz sklopa okretanjem utičnice u suprotnom smjeru od kazaljke na satu dok se jezičci na utičnici poravnaju s utorima na sklopu.
3. Uklonite žarulju iz utičnice pritiskanjem i rotiranjem u suprotnom smjeru od kazaljke na satu dok se jezičci na žarulji poravnaju s utorima u utičnici. Izvucite žarulju iz utičnice.
4. Umetnite novu žarulju umetanjem u utičnicu i rotiranjem dok se zaključa u mjesto.
5. Instalirajte utičnicu u sklop ravnanjem jezičaka na utičnici s utorima u sklopu. Pritisnite utičnicu u sklop i okrenite utičnicu u smjeru kazaljke na satu.

## Zamjena žarulje svjetla registrarske pločice

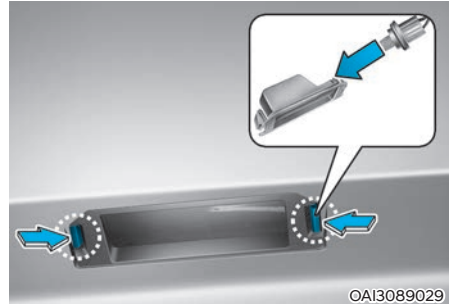

1. Uklonite leću dok pritišćete jezičak tankim alatom (ravni odvijač) u smjeru strelice.
2. Uklonite utičnicu iz sklopa okretanjem utičnice u suprotnom smjeru od kazaljke na satu dok se jezičci na utičnici poravnaju s utorima na sklopu.
3. Uklonite žarulju izvlačenjem.
4. Umetnite novu žarulju.
5. Instalirajte obrnutim redoslijedom.

## Zamjena žarulje u kabini

### ■ Svjetlo zrcala



### ■ Kabinsko svjetlo

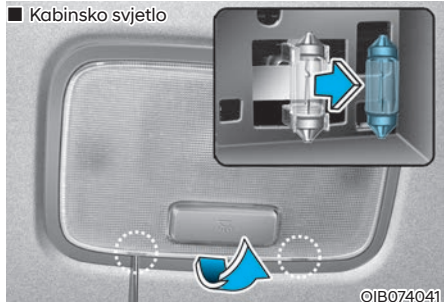

### ■ Svjetlo pretinca za rukavice



### ■ Svjetlo prtljažnog prostora



1. Korištenjem ravnog odvijača, nježno podignite leću s kućišta unutarnjeg svjetla.
2. Uklonite žarulju izvlačenjem.
3. Umetnite novu žarulju u utičnicu.
4. Poravnajte jezičke leće s utorima kućišta unutarnjeg svjetla i pritisnite leću u mjesto.

### **OPASKA**

**Budite oprezni da ne zaprljate ili oštetite leću, jezičke leće i plastična kućišta.**

## NJEGA IZGLEDA

### OPASKA

Ako parkirate u blizini znakova od nehrđajućeg čelika ili zgrade sa staklenom fasadom, vanjski plastični dijelovi vozila poput odbojnika, obloga, svjetla i vanjskih retrovizora mogu se oštetiti zbog odbijenog sunčevog svjetla. Kako biste spriječili takva oštećenja, treba izbjegavati parkiranje gdje je moguća takva refleksija sunčeve svjetlosti ili koristiti ceradu za pokrivanje vozila (količina plastičnih dijelova karoserije može se razlikovati).

## Vanjska njega

### Općeniti oprez za vanjštinu

Vrlo je važno slijediti upute oznaka kad koristite bilo kakva kemijska sredstva za čišćenje ili poliranje. Pročitajte sve izjave upozorenja i opreza koja se pojave na oznaci.

### Održavanje laka

#### Pranje

Kako biste pomogli zaštititi lak Vašeg vozila od korozije i propadanja, operite ga temeljito i često, barem jedanput mjesечно s mlakom ili hladnom vodom.

Ako koristite Vaše vozilo za vožnju izvan ceste, trebali biste ga oprati nakon svake pažnje izvan ceste. Posvetite posebnu pažnju na uklanjanje bilo kakvih nakupina soli, zemlje, blata, i drugih stranih materijala. Vodite računa da su odvodne rupe u donjim rubovima vrata i pragovima odčepjene i čiste.

Kukci, katran, smola, ptičji izmet, industrijsko zagađenje i slični nanosi mogu oštetiti lak Vašeg vozila ako nisu odmah uklonjeni.

Čak i brzo pranje s običnom vodom možda neće u cijelosti ukloniti sve te nanose.

Blagi sapun, siguran za korištenje na lakiranim površinama, može se upotrijebiti.

Nakon pranja, temeljito isperite vozilo s mlakom ili hladnom vodom. Nemojte dopustiti sušenje sapuna na laku.

### OPASKA

- Nemojte koristiti jak sapun, kemijske deterdžente ili vruću vodu i nemojte prati vozilo na izravnoj sunčevoj svjetlosti ili kad je karoserija vozila topla.
- Budite oprezni kad perete bočne prozore Vašeg vozila.

Osobito s vodom pod visokim pritiskom, jer voda može procuriti kroz prozore i namočiti unutrašnjost.

- Kako biste spriječili oštećenje plastičnih dijelova i svjetala, nemojte prati s kemijskim otapalima ili jakim deterdžentima.



### UPOZORENJE

#### Mokre kočnice

Nakon pranja vozila, testirajte kočnice tijekom spore vožnje kako biste ustanovili je li voda utjecala na njih. Ako su performanse kočenja narušene, osušite kočnice tako da ih lagano primijenite dok održavate sporu brzinu kretanja.

#### Korištenje visokotlačnih peraača

- Ako koristite visokotlačne peraače, održavajte dovoljan razmak od mlaznice do auta. Voda pod previsokim tlakom može oštetiti lak ili prodrijeti u unutrašnjost komponenti i izazvati štetu.
- Nikad nemojte usmjeriti visokotlačni mlaz izravno u kameru, senzore ili njihovu najbližu okolinu. Tlačni udar vode može oštetiti uređaje i izazvati neispravan rad.
- Nikad nemojte usmjeriti visokotlačni mlaz izravno u manžete i plastične ili gumene poklopce konektora jer ih tlak vode može oštetiti.



### OPASKA

- Pranje motornog prostora vodom, uključujući vodu pod visokim pritiskom, može uzrokovati kvar električnih vodova smještenih u motornom prostoru.
- Nikada nemojte dopustiti da voda ili druge tekućine dođu u kontakt s električnim/elektroničkim komponentama i otvorom za zrak unutar vozila jer može doći do oštećenja.

### OPASKA

Vozila koja imaju mat lak (ako je u opremi)

Vozila s mat lakom ne smiju koristiti usluge automatskih autopraonica s rotirajućim četkama jer one mogu oštetiti završni sloj vozila. Parni čistač koji pere vozilo pri visokim temperaturama može imati za posljedicu prljanje ulja i za sobom ostaviti mrlje koje je vrlo teško ili nemoguće ukloniti.

Koristite samo meku krpu (od mikrofibre ili spužvu) za pranje vozila i posušite ga pomoću krpe od mikrofibre. Kad vozilo perete ručno, ne smijete koristiti šampon koji za sobom ostavlja sloj voska. Ako je vozilo jako prljavo (pokriveno pijeskom, prašinom, prljavštinom i sl.) isperite površinu prvo čistom vodom, a tek potom ju operite.

## Vosak

Dobar sloj voska je zaštitni sloj između laka i prljavštine. Lak tretiran voskom će dodatno zaštititi vaše vozilo. Nanesite vosak na vozilo kad se voda na laku prestane formirati u kapljicama.

Uvijek operite i osušite vozilo prije nanošenja voska. Koristite kvalitetni vosak u tekućini ili pastu i slijedite upute proizvođača. Vosak nanesite na sve metalne dijelove kako biste ih zaštilili i održali sjaj.

Uklanjanje ulja, katrana i sličnih materijala sredstvom za uklanjanje točkica će obično ukloniti vosak s laka. Vodite računa da na ta područja ponovno nanesete vosak, čak i ako to još nije potrebno učiniti na ostatku vozila.

### OPASKA

- Brisanje prašine ili prljavštine s karserije suhom krpom ogrebat će lak.
- Nemojte koristiti čeličnu vunu, abrazivna sredstva, ili jake deterdžente koje sadrže visoko alkalna ili jetka sredstva na kromiranim ili aluminijskim dijelovima. To može rezultirati oštećenjem zaštitnog sloja i uzrokovati gubitak boje ili propadanje laka.

### OPASKA

Vozila koja imaju mat lak

Nemojte koristiti nikakvu zaštitu koja se nanosi poliranjem poput deterdženta, grubog sredstva za čišćenje ili polir paste. U slučaju da vosak dospije na lak, odmah ga uklonite silikonskim sredstvom za odstranjivanje. Ako na lak dospije bitumen ili smola, odmah ih uklonite sredstvom za uklanjanje smole. Budite osobito oprezni tijekom čišćenja kako ne bi prejako pritisnuli sredstvo na lak.

### **Popravak oštećenja laka**

Duboke ogrebotine ili rupe od kamenčića u laku moraju se brzo popraviti. Izložena limarija će brzo hrđati i može se razviti u velik trošak popravka.

#### **OPASKA**

**Ako je Vaše vozilo oštećeno i zahtijeva bilo kakav popravak ili zamjenu limarije, vodite računa da limar nanese anti-korozivne materijale na popravljene ili zamijenjene dijelove.**

#### **OPASKA**

**Vozila koja imaju mat lak**

**U slučaju da je vozilo s mat lakom oštećeno, nemoguć je popravak samo oštećenog mjesta. Potreban je popravak cijelog karoserijskog dijela. U slučaju da je potreban popravak i lakiranje, preporučujemo da se posavjetujete s ovlaštenim HYUNDAI trgovcem i da on popravlja vozilo.**

**Budite izuzetno oprezni, jer je gotovo nemoguće postići tvornički izgled vozila nakon popravka.**

### **Održavanje limarije**

- Kako biste uklonili katran s ceste i kukce, koristite sredstvo za uklanjanje katrana, a ne strugalicu ili drugi oštri predmet.
- Kako biste zaštitili limariju od korozije, nanosite sloj voska ili sredstvo za zaštitu kroma i utrljajte do visokog sjaja.
- Tijekom zimskog vremena ili u obalnim područjima, prekrijte dijelove limarije s debljim slojem voska ili sredstva za zaštitu. Ako je potrebno, prekrijte dijelove limarije nekorozivnim petrolejskim gelom ili drugim zaštitnim sredstvom.

### **Održavanje podnice**

Korozivni materijali korišteni za uklanjanje leda i snijega i prašine mogu se nakupiti na podnici (podvozju). Ako se ti materijali ne uklone, može doći do ubrzanog hrđanja na dijelovima podvozja poput vodova za gorivo, okvira, kartera i ispušnog sustava, iako su tretirani zaštitom od hrđanja.

Temeljito isperite podnicu vozila i blatobrane s mlakom ili hladnom vodom jedanput mjesečno, nakon vožnje izvan ceste i na kraju svake zime. Posvetite posebnu pažnju tim područjima jer je teško vidjeti svu prljavštinu i blato. Namakanje prljavštine s ceste bez njezina uklanjanja će učiniti više štete nego koristi. Donji rubovi vrata, pragovi i dijelovi okvira imaju odvodne rupe koje ne smiju biti začepljene prljavštinom; zarobljena voda u ovim područjima može uzrokovati hrđanje.



### UPOZORENJE

Nakon pranja vozila, testirajte kočnice tijekom spore vožnje kako biste ustanovili je li voda utjecala na njih. Ako su performanse kočenja narušene, osušite kočnice tako da ih lagano primijenite dok održavate sporu brzinu kretanja.

### Održavanje aluminijskih kotača

Aluminijski kotači su premazani prozirnim zaštitnim sredstvom.

### OPASKA

- Nemojte koristiti bilo kakvo abrazivno sredstvo za čišćenje, smjesu za poliranje, otapalo, ili žičane četke na aluminijskim kotačima. Mogu ogreboti ili oštetiti površinu.
- Očistite kotač kad se ohladio.
- Koristite samo blagi sapun ili neutralni deterdžent i temeljito isperite vodom. Također, vodite računa da očistite kotače nakon vožnje posoljenim cestama. To pomaže sprečavanju hrđanja.
- Izbjegavajte pranje kotača s četkama automatskih autopraonica.
- Nemojte koristiti bilo kakav alkalni ili kiselinski deterdžent. To može oštetiti i korodirati aluminijske kotače premazane prozirnim zaštitnim sredstvom.

### Zaštita od korozije

#### Zaštita Vašeg vozila od korozije

Korištenjem najnaprednijih metoda dizajna i konstrukcije za borbu protiv korozije, proizvodimo vozila najviše kvalitete. Međutim, to je samo dio posla. Za postizanje dugoročne otpornosti koroziji, koje Vaše vozilo može ostvariti, vlasnikova suradnja i pomoć također su potrebni.

#### Česti uzroci korozije

Najčešći uzroci korozije na Vašem automobilu su:

- Sol na cesti, prljavština i vlaga koji se nakupljaju ispod automobila.
- Uklanjanje laka ili zaštitnih slojeva kamenčićima, šljunkom, struganjem ili manjim ogrebotinama i udarcima koji nezaštićeni lim ostavljaju izložen koroziji.

#### Područja izložena izrazitoj koroziji

Ako živite u području gdje je Vaš automobil redovno izložen korozivnim materijalima, zaštita od korozije je naročito važna. Neki od čestih uzroka ubrzane korozije su sol na cesti, kemikalije za kontrolu prašine, morski zrak i industrijsko zagađenje.

### Vlaga potiče koroziju

Vlaga stvara uvjete u kojima najvjerojatnije dolazi do korozije. Primjerice, korozija je ubrzana visokom razinom vlage, naročito kad su temperature netom iznad zamrzavanja. U takvim uvjetima, korozivni materijal je u kontaktu s površinama automobila zadržan vlagom koja sporo isparava.

Blato je posebno korozivno jer se sporo suši i zadržava vlagu u kontaktu s vozilom. Iako se blato čini suhim, još uvijek može zadržati vlagu i potaknuti koroziju.

Visoke temperature također mogu ubrzati koroziju dijelova koji nisu pravilno prozračeni kako bi se vlaga rasprišila. Zbog svih navedenih razloga, naročito je važno održati Vaš automobil čistim i bez blata ili nakupina drugih materijala. To se ne odnosi samo na vidljive površine, nego naročito na podnicu (podvozje) automobila.

### Za pomoć u sprečavanju korozije

Možete pomoći u sprečavanju početka korozije pridržavanjem sljedećeg:

#### *Držite Vaš automobil čistim*

Najbolji način za sprečavanje korozije jest da držite Vaš automobil čistim i bez korozivnih materijala. Pažnja podnici automobila je naročito važna.

- Ako živite u području izloženom izrazitoj koroziji - gdje se koristi sol za ceste, blizu mora, područja s industrijskim zagađenjem, kiselim kišama, itd. - trebali biste pridati dodatnu pažnju sprečavanju korozije. Tijekom zime isperite podnicu Vašeg automobila barem jedanput mjesečno i obavezno temeljito očistite podnicu nakon zime.
- Kad čistite ispod automobila, posebnu pažnju pridajte komponentama ispod blatobrana i drugim skrivenim područjima. Temeljito očistite, jer samo navlaživanje nakupljenog blata, umjesto ispiranja, ubrzat će koroziju, a ne spriječiti. Voda pod visokim pritiskom i para su naročito učinkoviti kod uklanjanja nakupljenog blata i korozivnih materijala.
- Kad čistite donje strane vrata, pragove i dijelove okvira, vodite računa da su odvodne rupe otvorene tako da vlaga ima kamo pobjeći, odnosno da neće biti zarobljena unutra i ubrzati koroziju.

### *Držite Vašu garažu suhom*

Nemojte parkirati Vaš automobil u vlažnoj, slabo prozračenoj garaži. To stvara povoljno okruženje za koroziju. To posebno vrijedi ako perete Vaš automobil u garaži ili ga uvezete u garažu dok je još mokar ili prekriven snijegom, ledom ili blatom. Čak i grijana garaža može pridonijeti koroziji osim ako je dobro prozračena tako da je vlaga raspršena.

### *Držite lak u dobrom stanju*

Ogrebotine ili rupice u laku trebaju biti prekrivene sredstvom za popravak laka što je prije moguće za sprečavanje mogućnosti korozije. Ako je goli lim vidljiv, preporučljiva je pažnja stručnog limara.

Ptičji izmet : Ptičji izmet je izrazito korozivan i može oštetiti lakirane površine za samo nekoliko sati. Uvijek uklonite ptičji izmet što je prije moguće.

### *Nemojte zanemariti unutrašnjost*

Vlaga se može nakupiti ispod tepiha i tapeciranja te uzrokovati koroziju. Provjerite povremeno ispod tepiha kako biste bili sigurni da je tapeciranje suh. Budite pažljivi ako prevozite gnojiva, sredstva za čišćenje ili kemikalije u automobilu.

Takva bi sredstva trebala biti u odgovarajućim spremnicima i svako prolijevanje ili curenje treba biti očišćeno, isprano čistom vodom i temeljito osušeno.

## Njega unutrašnjosti

### **Općeniti oprez za unutrašnjost**

Spriječite da kemikalije poput parfema, kozmetičkog ulja, kreme za sunčanje, sredstva za čišćenje ruku i osvježivača zraka dođu u kontakt s dijelovima unutrašnjosti jer mogu uzrokovati oštećenje ili gubitak boje. Ako dođu u kontakt s dijelovima unutrašnjosti, odmah ih obrišite. Pogledajte sljedeće upute za pravilan način čišćenja materijala unutrašnjosti.

### **OPASKA**

**Nikada nemojte dopustiti da voda ili druge tekućine dođu u kontakt s električnim/elektroničkim komponentama unutar vozila jer ih to može oštetiti.**

### **OPASKA**

**Kad čistite proizvode od kože (upravljaj, sjedala, itd.), koristite neutralne deterdžente ili otopine s niskim udjelom alkohola. Ako koristite otopine s visokim udjelom alkohola ili kisele/alkalne deterdžente, boja kože može izbljediti ili se površina može oguliti.**



## **Čišćenje presvlaka i obloga unutrašnjosti**

### **Vinil (ako je u opremi)**

Uklonite prašinu i prljavštinu s plastika s metlicom ili usisavačem. Očistite plastične površine sredstvima za čišćenje unutrašnjosti.

### **Tkanina (ako je u opremi)**

Uklonite prašinu i prljavštinu s tkanina s metlicom ili usisavačem. Očistite otopinom s blagim sapunom preporučenom za presvlake ili tepihe. Odmah uklonite svježe mrlje sredstvom za čišćenje tkanina. Ako se svježe mrlje odmah ne očiste, tkanina se može zaprljati, a boja izbljediti. Također, vatrootporna svojstva mogu biti umanjena ako materijal nije pravilno održavan.

### **OPASKA**

**Korištenje bilo čega osim preporučenih sredstava za čišćenje i procedura može utjecati na izgled i vatrootporna svojstva tkanine.**

## **Koža (ako je dio opreme)**

- Svojstva kožnih presvlaka sjedala
  - Koža je životinjskog podrijetla te je posebno tretirana kako bi bila pogodna za korištenje. Kako se radi o prirodnom proizvodu, svaki se dio razlikuje po debljini i gustoći. Nabori se mogu pojaviti kao prirodna posljedica rastezanja i stiskanja u ovisnosti o temperaturi i vlazi.
  - Sjedalo je presvučeno napetim materijalom u svrhu poboljšanja udobnosti.
  - Dijelovi koji su u dodiru s tijelom su zaobljeni, a bočni dijelovi su izdignuti kako bi bolje objumili tijelo za dodatnu udobnost i stabilnost.
  - Nabori se mogu pojaviti tijekom korištenja. To nije nedostatak u proizvodnji.



### **OPREZ**

- Nabori ili izbljedjela mjesta koja su se pojavila prirodno tijekom korištenja nisu pokrivena jamstvom i ne mogu biti predmet prigovora.
- Remeni s metalnim dodacima, patentni zatvarači ili ključevi u stražnjem džepu mogu oštetiti materijal.
- Pazite da ne smočite sjedalo. Vлага može promijeniti izgled prirodne kože.
- Traperice ili odjeća koja je umjetno izbljeđena mogu utjecati na izgled materijala presvlake sjedala.

- Njega kožnih sjedala
  - Redovito usisavajte kako biste uklonili prašinu i pijesak sa sjedala. To će spriječiti brušenje kože tj. njezino oštećivanje i zadržati njenu kvalitetu kao i prvog dana.
  - Presvlake od prirodne kože često brišite suhom ili mekom krpom.
  - Korištenje kvalitetnih sredstava za zaštitu kože može spriječiti istrošenje i zadržati izvornu boju. Dobro proučite upute za korištenje i posavjetujte se sa stručnjakom prije korištenja sredstava za njegu i zaštitu kože.
  - Kožne presvlake svijetle boje (bež, bijela kava) lako se zaprljaju i mrlje se lako uoče. Redovito čistite sjedala.
  - Izbjegavajte brisanje mekom krpom. To može izazvati pucanje kože.
- Čišćenje kožnih sjedala
  - Odmah uklonite sva zaprljanja. Držite se ovih naputaka za njihovo uklanjanje.
  - Kozmetički proizvodi (krema za sunčanje i sl.)

Odgovarajuće sredstvo za čišćenje nanosite na krpu i potom pomoću nje očistite zaprljano mjesto. Obrišite ostatke mokrom krpom i potom odmah posušite kožu suhom krpom.
  - Pića (kava, sokovi i sl.)

Malo neutralnog deterđenta nanosite i obrišite. Ponavljajte dok zaprljanja ne nestanu.
  - Ulje  
Odmah upijte ulje upijajućom krpom i očistite sredstvom za uklanjanje mrlja (samo za prirodnu kožu).
  - Žvakaća guma  
Otvrdnite žvakaću gumu pomoću kockice leda i postupno uklonite.

### **Čišćenje tkanja rameno/krilnog pojasa**

Očistite tkanje pojasa s bilo kojom otopinom s blagim sapunom preporučenom za čišćenje presvlaka ili tepiha. Slijedite upute proizvođača sapuna. Nemojte izbijeliti ili bojati tkanje jer ga to može oslabiti.

### **Čišćenje prozora u unutrašnjosti**

Ako unutarne površine stakala u vozilu postanu zamagljene (tj. prekrivene uljnim, masnim ili voštanim slojem), trebaju se očistiti sredstvom za čišćenje stakla. Slijedite upute na spremniku sredstva za čišćenje stakla.

### **OPASKA**

**Nemojte strugati ili grebati unutrašnjost stražnjeg prozora. To može rezultirati oštećenjem mreže odmrzivača stražnjeg prozora.**

## SUSTAV KONTROLE EMISIJE

Sustav kontrole emisije Vašeg vozila je pokriveno pisanim ograničenim jamstvom. Molimo da pogledate informacije o jamstvu u servisnoj putovnici Vašeg vozila.

Vaše vozilo je opremljeno sustavom kontrole emisije kako bi udovoljilo svim propisima o emisiji.

Postoje sljedeća tri sustava kontrole emisije.

- (1) Sustav povrata uljnih para u motor
- (2) Sustav kontrole isparavanja goriva
- (3) Sustav kontrole emisije ispušnih plinova

Kako bi se osiguralo pravilno funkcioniranje sustava kontrole emisije, preporučuje se da Vaše vozilo pregledava i održava ovlaštani HYUNDAI trgovac u skladu s rasporedom održavanja u ovom priručniku.

### OPASKA

**Za test pregleda i održavanja (s elektronskom kontrolom stabilnosti (ESC))**

- **Kako biste spriječili nepravilno paljenje tijekom testiranja na dinamometru, isključite elektronsku kontrolu stabilnosti (ESC) pritiskanjem ESC prekidača.**
- **Nakon završetka testiranja na dinamometru, uključite ESC ponovnim pritiskanjem ESC prekidača.**

### 1. Sustav povrata uljnih para u motor

Sustav pozitivnog prozračivanja kućišta radilice se koristi za sprečavanje emitiranja zagađenja uzrokovanog slobodnim istjecanjem neizgorenih plinova. Taj sustav kroz crijevo usisa zraka opskrbljuje kućište radilice svježim filtriranim zrakom. Unutar kućišta radilice, svježi zrak se miješa s neizgorenim plinovima, koji zatim prolaze kroz PCV ventil u usisni sustav.

### 2. Sustav kontrole isparavanja goriva

Sustav kontrole isparavanja goriva je osmišljen za sprečavanje ispuštanja para goriva u okoliš.

#### *Kanistar*

Para goriva stvorene unutar spremnika za gorivo su upijene i spremljene u pripadajućem kanistru. Kad motor radi, para goriva upijene u kanistru uvučene su u kompenzacijsku posudu kroz solenoidni ventil za kontrolu para goriva.

#### *Solenoidni ventil za kontrolu para goriva (PCSV)*

Solenoidnim ventilom za kontrolu para goriva upravlja kontrolni modul motora (ECM); kad je temperatura rashladne tekućine motora niska tijekom rada u praznom hodu, PCSV se zatvara kako ispareno gorivo ne bi ušlo u motor. Nakon što se motor zagrije tijekom normalne vožnje, PCSV se otvara kako bi ispareno gorivo unio u motor.

### 3. Sustav kontrole emisije ispušnih plinova

Sustav kontrole emisije ispušnih plinova je vrlo učinkoviti sustav koji nadzire emisije ispušnih plinova dok održava dobre performanse vozila.

Ako motor ne starta, pretjerani pokušaji da se pokrene mogu izazvati oštećenje ispušnog sustava.

#### **Mjere opreza ispušnih plinova motora (ugljični monoksid)**

- Ugljični monoksid može biti prisutan u drugim ispušnim plinovima. Stoga, ako osjetite miris bilo kakvih ispušnih plinova unutar Vašeg vozila, odmah dajte pregledati i popraviti vozilo. Ako ikad posumnjate da ispušni plinovi ulaze u Vaše vozilo, vozite ga samo sa svim prozorima spuštenima do kraja. Neka Vaše vozilo bude odmah pregledano i popravljeno.



#### **UPOZORENJE**

**Ispušni plinovi motora sadrže ugljični monoksid (CO). Iako bez boje i mirisa, opasan je i može biti smrtonosan ako se udahne. Slijedite sljedeće upute kako biste izbjegli trovanje ugljičnim monoksidom.**

- Nemojte pokretati motor u skućenim ili zatvorenim područjima (poput garaža) dulje nego što je potrebno za pomicanje vozila u ili van tog područja.
- Kad je vozilo određeno vrijeme zaustavljeno u otvorenom području dok motor radi, prilagodite ventilacijski sustav (po potrebi) kako biste unijeli vanjski zrak u vozilo.
- Nikada nemojte sjediti u parkiranom ili zaustavljenom vozilu dulje vrijeme dok motor radi.
- Kad se motor ugasi ili se ne može pokrenuti, prekomjerni pokušaji ponovnog pokretanja motora mogu uzrokovati oštećenje sustava kontrole emisije.

#### **Mjere opreza katalizatora**



#### **UPOZORENJE**

- **Vrući ispušni sustav može zapaliti zapaljive predmete ispod Vašeg vozila. Nemojte parkirati, čekati dok motor radi, ili voziti preko ili u blizini zapaljivih predmeta, poput suhe trave, papira, lišća, itd.**
- **Ispušni sustav i sustav katalizatora su vrlo vrući dok motor radi ili odmah nakon što je motor ugašen. Držite se dalje od ispušnog sustava i katalizatora kako se ne biste opekli.**

**Također, nemojte ukloniti toplinsku zaštitu oko ispušnog sustava, nemojte prekriti dno vozilo ili nemojte prekriti vozilo zbog kontrole korozije. To može stvoriti rizik od požara u pojedinim uvjetima.**

Vaše vozilo je opremljeno uređajem za kontrolu emisije - katalizatorom.

Stoga, sljedeće mjere opreza se moraju poštivati:

- Vodite računa da gorivo u Vašem vozilu dopunjavate samo bezolovnim gorivom (za benzinske motore).
- Nemojte koristiti vozilo kad postoje znakovi kvara motora, poput stanke zapaljenja ili primjetnog gubitka performansi.
- Nemojte zloupotrebjavati ili zlostavljati motor. Primjeri zloupotrebavanja su klizanje s ugašenim motorom i spuštanje nizbrdo u brzini s ugašenim paljenjem.
- Nemojte vrtjeti motor na visokim okretajima dulje vrijeme (5 minuta ili više).
- Nemojte mijenjati bilo koji dio motora ili sustava kontrole emisije. preporučujemo da sustav pregleda ovlaštenu HYUNDAI trgovac.

- Izbjegavajte vožnju s ekstremno niskom razinom goriva. Ostajanje bez goriva može uzrokovati nepravilno izgaranje i oštećenje katalizatora.

Nepridržavanje ovih mjera opreza može rezultirati oštećenjem katalizatora i Vašeg vozila.

Osim toga, takvi postupci mogu poništiti Vaša jamstva.

### ***Benzinski filter čestica (GPF) (ako je opremi)***

Za razliku od odbacivog filtra zraka, sustav benzinskog filtra čestica (GPF) automatski sagorijeva (oksidira) i uklanja nakupljenu čađu prema uvjetima vožnje. Drugim riječima, aktivno sagorijevanje sustava kontrole emisije i visoke temperature ispušnih plinova uzrokovane normalnim/visokim uvjetima vožnje spaljuju i uklanjaju nakupljenu čađu.

Međutim, ako se vozilo nastavlja voziti učestalo kratkim relacijama ili je dulje vrijeme voženo pri niskim brzinama, nakupljena čađa možda neće biti automatski uklonjena zbog niskih temperatura ispušnih plinova.

Kad se nakupi više od određene količine čađe, svjetlo GPF indikatora kvara () trepće.

Kad svjetlo GPF indikatora kvara trepće, možda prestane treptati ako vozite vozilo pri više od 80 km/h ili u stupnju prijenosa višem od drugog s 1500 do 40000 okretaja određeno vrijeme (oko 30 minuta).

Ako svjetlo indikatora kvara nastavlja treptati ili poruka upozorenja “Check exhaust system” svijetli unatoč proceduri, molimo Vas da posjetite ovlaštenog HYUNDAI trgovca i provjerite GPF sustav.

Ako nastavite voziti sa svjetlom indikatora kvara koje trepće dulje vrijeme, GPF sustav se može oštetiti i potrošnja goriva povećati.



### **UPOZORENJE**

**Benzinsko gorivo (ako je GPF u opremi)**

**Preporučuje se korištenje propisanog automobilskog benzinskog goriva u benzinskim vozilima opremljenima GPF sustavom.**

**Ako koristite gorivo koje neodređene aditive, to može uzrokovati oštećenje GPF sustava i može izazvati probleme s ispušnim sustavom.**



# Indeks

---

**A**

Ako imate praznu gumu (s rezervnim kotačem).....	8-16
Ako imate praznu gumu (sa setom za popravak).....	8-26
Ako se motor neće pokrenuti ili se prilikom startanja vrti presporo .....	8-5
Ako se motor neće pokrenuti.....	8-5
Ako se motor pregrije .....	8-9
Ako se motor ugasi na križanju ili pružnom prijelazu.....	8-4
Ako se motor ugasi tijekom vožnje .....	8-4
Ako se motor vrti normalno.....	
Ako se probuši guma u vožnji .....	8-4
Ako ste odlučili vući prikolicu .....	6-66
Aktivacija ISG sustava .....	6-45
Akumulator .....	9-40
Alarm .....	5-19
Antena.....	5-94
Aparat za gašenje požara .....	8-36
Automatski klima-uređaj .....	5-66
Automatski klima-uređaj .....	5-78
Automatski mjenjač .....	6-19
Automatsko grijanje i hlađenje.....	5-67
Automatsko odmagljivanje (samo za automatski klima-uređaj) .....	5-79
Automatsko zaključavanje vozila.....	5-16

**B**

Bežični sustav punjenja za mobitele.....	5-87
Bluetooth bežični hands free sustav .....	5-97
Brave sa zaštitom za djecu.....	5-17
Brave.....	5-13
Briga o sigurnosnim pojasevima .....	3-30
Briga o SRS sustavu .....	3-58
Brisač vjetrobranskog stakla.....	9-39
Brisači i perači .....	5-54
Brisači stakla.....	5-54
Broj motora.....	2-28
Broj šasije vozila (VIN).....	2-27



## D

Daljinske komande na upravljaču.....	5-95
DCT mjenjač s dvostrukom spojkom .....	6-25
Deaktivacija ISG sustava.....	6-45
Dijelovi seta za popravak.....	8-28
Dimenzije.....	2-19
Dizalica i alat.....	8-16
Djeca uvijek moraju biti straga.....	3-31
Dobre navike kočenja .....	6-44
Dobre vozačke navike.....	6-15
Dobre vozačke navike.....	6-23
Dobre vozačke navike.....	6-33
Dodatne napomene o sigurnosnim pojasevima .....	3-28
Dodatne sigurnosne napomene .....	3-59
Dopunjavanje akumulatora.....	9-42
Držać za čaše .....	5-84

## E

Električni servo upravljač (EPS) .....	5-20
Električno pokretani prozori.....	5-27
Elektronička kontrola stabilnosti (ESC).....	6-38
EU deklaracija dizalice.....	8-22

## F

Filtar zraka klima-uređaja.....	9-37
Filtar zraka .....	9-35

## G

Gdje su zračni jastuci?.....	3-44
Geometrija ovjesa i balansiranje guma.....	9-47
Glasovno upravljanje.....	5-95
Grijani upravljački obruč.....	5-22
Grijanje i hlađenje.....	5-58
Grijanje sjedala .....	3-17
Guma i kotač.....	9-44
Gume i kotači.....	2-21
Gume i kotači.....	9-44
Gume niskog presjeka.....	9-52

**H**

HBA sustav smart dugih svjetala ..... 5-49

**I**

Imobilizator ..... 5-12  
 Indikator istrošenja diska ..... 6-34  
 Indikator prebacivanja brzina ..... 4-9  
 Indikatori upozorenja ..... 4-10  
 Informacije o obradi podataka ..... 8-39  
 Infotainment sustav ..... 5-94  
 Instrument ploča ..... 4-2  
 Integrirani modovi vožnje ..... 6-54  
 Inteligentni ručni mjenjač (IMT) ..... 6-16  
 Inteligentno ograničenje brzine (ISLA) ..... 7-69  
 ISG (Idle Stop and Go) sustav ..... 6-45  
 Izbjegavanje sudara pri parkiranju unatrag (PCA) ..... 7-142  
 Izbjegavanje sudara s poprečnim prometom straga (RCCA) ..... 7-123  
 Izbjegavanje sudara u mrtvom kutu (BCA) ..... 7-47  
 Izjava o sukladnosti ..... 2-30  
 Izjava o sukladnosti ..... 7-167

**K**

Kako funkcionira radio ..... 5-98  
 Kako rade zračni jastuci? ..... 3-49  
 Kako zaključati vrata u slučaju nužde ..... 5-17  
 Kamera za vožnju unatrag\* ..... 7-111  
 Kočnički sustav ..... 6-34  
 Kontakt brava ..... 6-5  
 Kontrola emisije bloka motora ..... 9-99  
 Kontrola emisije isparavanja ..... 9-99  
 Kontrola emisije ispušnih plinova ..... 9-100  
 Kontrole instrument ploče ..... 4-4  
 Kontrole LCD zaslona ..... 4-26  
 Kontrole LCD zaslona ..... 4-40  
 Kontrolirajte svoju brzinu ..... 3-3  
 Korisničke postavke (infotainment sustav) ..... 4-45  
 Korisničke postavke ..... 4-30  
 Korištenje automatskog mjenjača ..... 6-19  
 Korištenje DCT mjenjača ..... 6-25

Korištenje IMT mjenjača .....	6-16
Korištenje ručnog mjenjača .....	6-13
Korištenje seta za popravak .....	8-29
Krovni nosač .....	5-93

## L

LCD modovi .....	4-27
LCD zaslon (Tip A) .....	4-26
LCD zaslon (Tip B) .....	4-40

## LJ

Ljuljanje vozila .....	6-58
------------------------	------

## M

Masa praznog vozila .....	2-23
Masa vozila .....	6-73
Metlice brisača .....	9-38
Mjerač tlaka u gumama .....	8-36
Modovi pregleda .....	4-41
Motorni prostor .....	2-16
Motorni prostor .....	9-3
Motorno ulje .....	9-24
Mreža za osiguranje prtljage .....	5-92

## N

Naslони za glavu .....	3-13
Navigirani smart tempomat (NSCC) .....	7-100
Neispravnost ISG sustava .....	6-51
Nemojte ugrađivati dječju sjedalicu na suvozačko sjedalo .....	3-53
Nosivost i brzinski indeks guma .....	2-22
Njega guma .....	9-44
Njega izgleda .....	9-91
Njega unutrašnjosti .....	9-96

## O

Objašnjenje stavki rasporeda održavanja .....	9-21
Obujam prtljažnika .....	2-23
Odabir sjedalice za djecu .....	3-32
Odašiljač .....	5-4
Odgovornost vlasnika .....	9-6

Odmagljivanje i odmrzavanje vjetrobrana.....	5-77
Odmrzavanje.....	5-80
Održavajte vozilo u sigurnom stanju .....	3-3
Održavanje guma.....	9-49
Održavanje od strane vlasnika .....	9-7
Održavanje sustava .....	5-64
Održavanje sustava .....	5-75
Održavanje u teškim uvjetima korištenja i pri maloj kilometraži – (osim Europe).....	9-19
Održavanje u teškim uvjetima korištenja i pri maloj kilometraži – (za Europu) .....	9-13
Održavanje uz vuču prikolice .....	6-72
Odvijiva kuka za vuču .....	8-33
Ograničenja i kvar sustava.....	5-50
Ometanje vozača.....	3-2
Opaske o sigurnom korištenju seta za popravak.....	8-27
Opasni uvjeti vožnje .....	6-58
Opasnosti od zračnih jastuka .....	3-2
Oprema za slučaj nužde.....	8-36
Oprema za vuču prikolice.....	6-69
Osigurači.....	9-53
Oznaka certifikacije vozila .....	2-27
Oznaka dizalice.....	8-21
Oznaka goriva.....	2-29
Oznaka kapaciteta akumulatora.....	9-42
Oznaka kompresora klima-uređaja .....	2-29
Oznaka na bočnoj stranici gume.....	9-49
Oznake zračnih jastuka .....	3-59

## P

Pan-Europski eCall sustav .....	8-37
Pan-Europski eCall sustav .....	8-41
Panoramski krovni prozor.....	5-32
Parkiranje.....	6-32
Parkirna kočnica .....	6-35
Parkirna kočnica .....	9-34
Pepeljara .....	5-84
Perači stakla.....	5-55
Pirotehnički zatezači sigurnosnih pojaseva .....	3-25
Podešavanje snopa svjetla (za Europu).....	9-76
Podešavanje visine i dubine upravljača .....	5-21
Pogled unazad (RVM) .....	7-111

Pokazivač gume s preniskim tlakom .....	8-13
Pokazivač ISG sustava.....	6-50
Pokazivač neispravnosti TPMS sustava .....	8-14
Pokazivači i mjeraci.....	4-5
Poklopac motora .....	5-36
Poklopac motora .....	5-36
Poklopac motora .....	5-36
Poklopac otvora za dolijevanje goriva.....	5-39
Poklopac prtljažnika .....	5-37
Poklopac spremnika goriva.....	5-39
Pokretanje u slučaju nužde .....	8-6
Pokrov prtljažnika.....	5-92
Položaji ključa .....	6-5
Pomičan naslon za ruke .....	5-85
Pomoć pri kretanju uzbrdo (HAC) .....	6-42
Pomoć pri parkiranju (PA).....	7-150
Pomoć pri parkiranju (PDW).....	7-137
Popis osigurača i releja .....	9-56
Poruke na LCD zaslonu.....	4-21
Posebni uvjeti vožnje.....	6-58
Postavke sustava .....	5-49
Pranje i brisanje stražnjeg stakla.....	5-56
Prednja sjedala .....	3-7
Prednje svjetlo .....	9-71
Prednji ultrazvučni senzori .....	7-137
Predostrožnost održavanja vlasnika.....	9-6
Preduvjeti za korištenje sigurnosnih pojaseva.....	3-20
Pregled prednje konzole (I) .....	2-12
Pregled prednje konzole (II).....	2-13
Pregled unutrašnjosti (I) .....	2-8
Pregled unutrašnjosti (II) .....	2-9
Pregled vanjštine (I).....	2-2
Pregled vanjštine (II) .....	2-3
Preporučena maziva i količine.....	2-24
Preporučeni razred viskoznosti po SAE .....	2-26
Preporučeni tlak u hladnim gumama .....	9-45
Pretinac za rukavice.....	5-83
Pretovar.....	6-73
Pretpostavke za zimsku vožnju.....	6-63
Prianjanje guma .....	9-49

Pribor za prvu pomoć.....	8-36
Prije pokretanja.....	6-4
Prije ulaska u vozilo.....	6-4
Prije vožnje.....	6-4
Pristup vašem vozilu.....	5-4
Prolazak kroz zavoje.....	6-59
Prostor za odlaganje.....	5-82
Provjera filtra zraka klima-uređaja.....	9-37
Provjera metlica brisača.....	9-38
Provjera parkirne kočnice.....	9-34
Provjera razine motornog ulja.....	9-24
Provjera razine rashladne tekućine.....	9-27
Provjera razine tekućine aktuatora Inteligentnog ručnog mjenjača (IMT).....	9-33
Provjera razine tekućine kočnica/spojke.....	9-31
Provjera razine tekućine za pranje stakla.....	9-34
Provjera tlaka u gumama.....	8-11
Provjera tlaka u gumama.....	8-31
Provjera tlaka u gumama.....	9-45
Prozori.....	5-27
Putno računalo.....	4-36

## R

Rad sustava.....	5-49
Rad sustava.....	5-62
Rad sustava.....	5-72
Rashladna tekućina motora.....	9-27
Raspodjela sredstva za brtvljenje.....	8-31
Raspored održavanja od strane vlasnika.....	9-7
Raspored servisa održavanja.....	9-9
Redovno održavanje (osim Europe).....	9-15
Redovno održavanje (za Europu).....	9-10
Reset stavki.....	9-43
Retrovizori.....	5-23
Rotacija guma (kotača).....	9-46
Ručni klima-uređaj.....	5-57
Ručni klima-uređaj.....	5-77
Ručni mjenjač.....	6-13
Ručno grijanje i hlađenje.....	5-68

**S**

Sat .....	5-90
Servisi održavanja .....	9-6
Servo sustav .....	6-34
Sidrišta za tepihe .....	5-91
Sigurnosne pretpostavke .....	3-6
Sigurnosni pojasevi .....	3-20
Sigurnosni pojasevi .....	3-23
Sigurnosni sustavi za djecu (CRS) .....	3-31
Sjedala .....	3-4
Sjenilo za sunce .....	5-85
Slučaj nužde tijekom vožnje .....	8-4
Smart ključ .....	5-7
Smart tempomat (SCC) .....	7-84
Snaga žarulja .....	2-20
Snijeg ili poledica .....	6-61
Specifikacije guma i tlak pumpanja (oznaka) .....	2-28
Specifikacije motora .....	2-19
Start stop jedrenje (SCC) (za 48V MHEV) .....	6-53
START/STOP tipka motora .....	6-8
Stražnja pomoć pri parkiranju (PDW) .....	7-134
Stražnja sjedala .....	3-11
Stražnje bubanj-kočnice .....	6-35
Stražnji brisač* .....	9-39
Stražnji ultrazvučni senzori .....	7-137
Sustav držanja traka (LFA) .....	7-107
Sustav izbjegavanja sudara (FCA) sensor camera tipa .....	7-2
Sustav izbjegavanja sudara (FCA) sensor fusion tipa .....	7-15
Sustav klima-uređaja .....	2-22
Sustav kočenja nakon sudara (MCB) .....	6-43
Sustav kontrole emisije .....	9-99
Sustav nadzora stabilnosti vozila (VSM) .....	6-40
Sustav nadzora tlaka u gumama (TPMS) .....	8-11
Sustav nadzora tlaka u gumama .....	8-12
Sustav ostanka u traku (LKA) .....	7-30
Sustav protiv blokade kočnica (ABS) .....	6-36
Sustav upozorenja sigurnosnog izlaska (SEW) .....	7-60
Sustav upozorenja zauzetosti stražnje klupe (ROA – Rear Occupant Alert) .....	5-18
Sustav upozorenja zauzetosti stražnjih sjedala (ROA) .....	3-18

Svjetla .....	5-42
Svjetlo upozorenja sigurnosnih pojaseva.....	3-21
Svjetlo za maglu .....	9-75

**Š**

Što očekivati nakon aktivacije zračnog jastuka? .....	3-52
---	------

**T**

Tekućina akuatora Inteligentnog ručnog mjenjača (IMT).....	9-33
Tekućina kočnica/spojke.....	9-31
Tekućina za pranje stakla.....	9-34
Tempomat (CC) .....	7-80
Treće stop svjetlo .....	9-89
Trokut upozorenja.....	8-36
Truba.....	5-22

**U**

U središnjoj konzoli.....	5-82
Ugradnja dječje sjedalice.....	3-34
Unutrašnja rasvjeta .....	5-52
Unutrašnje značajke.....	5-84
Unutrašnji retrovizor.....	5-23
Upozorenje na cesti.....	8-3
Upozorenje na mrtvi kut (BCW) .....	7-37
Upozorenje na poprečni promet straga (RCCW).....	7-115
Upozorenje na prekoračenje brzine (MSLA) .....	7-66
Upozorenje na preniski tlak .....	8-13
Upozorenje na umor vozača (DAW) .....	7-74
Upozorenje naglog kočenja (ESS).....	6-42
Upravljač.....	5-20
USB punjač.....	5-87
USB ulaz.....	5-94
Utičnica 12V.....	5-86
Uvijek vežite pojaseve.....	3-2
Uvjeti ponovnog pokretanja motora .....	6-53
Uvjeti rada SCC sustava .....	6-53
Uvjeti za rad ISG sustava .....	6-49
Uvod .....	8-26



## V

Vanjska svjetla .....	5-42
Vanjske značajke.....	5-93
Vanjski retrovizor.....	5-24
Vanjski retrovizor.....	5-24
Važne sigurnosne napomene.....	3-2
Vežite svu djecu.....	3-2
Vješalica za odjeću .....	5-90
Vožnja autocestom .....	6-60
Vožnja noću .....	6-59
Vožnja po kiši .....	6-59
Vožnja s prikolicom .....	6-70
Vožnja u poplavljenim područjima .....	6-60
Vožnja zimi .....	6-61
Vrata.....	5-13
Vuča prikolice (za Europu).....	6-65
Vuča u slučaju nezgode .....	8-34
Vuča .....	8-32
Vučna služba.....	8-32

## Z

Za najdulji životni vijek akumulatora.....	9-41
Za sigurnije parkiranje.....	7-11
Za sigurniju vožnju .....	7-1
Za udobniju vožnju.....	7-79
Zaključavanje vozila iznutra.....	5-15
Zaključavanje vozila izvana .....	5-13
Zamjena filtra zraka klima-uređaja.....	9-37
Zamjena filtra zraka.....	9-35
Zamjena guma .....	9-47
Zamjena kotača opremljenog TPMS-om.....	8-14
Zamjena kotača.....	8-17
Zamjena kotača.....	9-49
Zamjena metlica brisača .....	9-38
Zamjena motornog ulja i filtra.....	9-26
Zamjena osigurača instrument ploče.....	9-54
Zamjena osigurača u motornom prostoru .....	9-55
Zamjena rashladne tekućine .....	9-30
Zamjena svjetla registarske pločice .....	9-89

Zamjena žarulje bočnog žmigavca .....	9-81
Zamjena žarulje stražnjeg svjetla.....	9-82
Zamjena žarulje trećeg stop svjetla.....	9-89
Zamjena žarulje unutrašnjeg svjetla .....	9-90
Zašto se zračni jastuk u sudaru nije aktivirao? .....	3-53
Zračni jastuk - dopunski sigurnosni sustav (SRS).....	3-42

## Ž

Žarulja glavnog svjetla .....	
Žarulje.....	9-70



